

QUICK START

botvac D4 connected NÁVOD

CZ



botvac **D4** connected

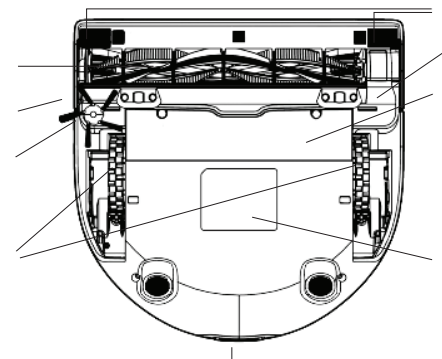
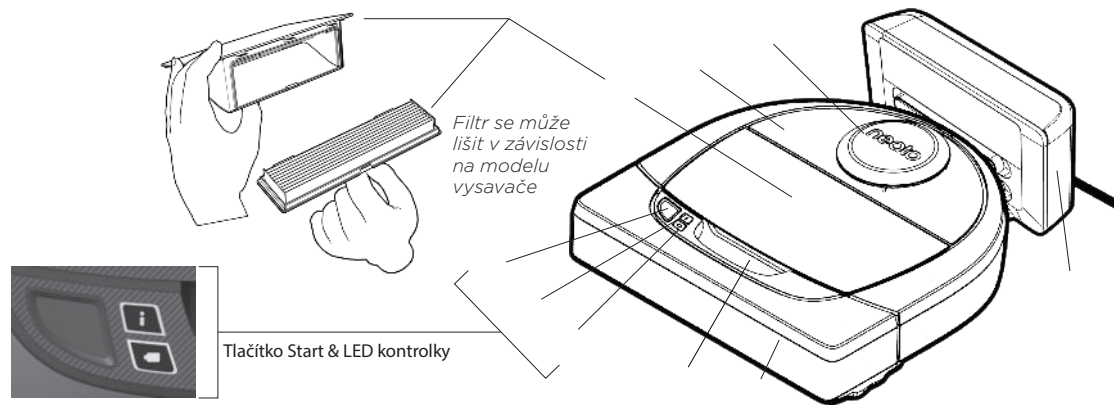

Kontrolka **INFO LED** slouží pro indikaci:

-  · stav připojení Wi-Fi
- stav úklidu
- chybová hlášení

Kontrolka **BATTERY LED** slouží pro indikaci:

-  · stav nabití baterie
- chybová hlášení baterie

Poznámka: Podrobnější popis obou LED kontrolkek je uveden dále v návodu.

Požadavky: Pro plné využití funkcí robota budete potřebovat Wi-Fi připojení, telefon nebo tablet s iOS nebo Android a Neato účet (zdarma).

- 1 Nádobka na prach a filtr
- 2 Horní část robota
- 3 Kryt laseru
- 4 Tlačítko Start
- 5 Kontrolka INFO LED
- 6 Kontrolka BATTERY LED
- 7 Držadlo pro přenášení
- 8 Nárazník
- 10 Nabíjecí základna

- 11 Kartáč
- 12 Senzor úklidu podél stěn
- 13 Boční kartáček (není u modelu D4)
- 14 Senzor proti pádu
- 15 Kryt kartáče
- 16 Kryt baterie
- 17 Štítek robota s označením
- 18 Kola
- 19 Nabíjecí kontakty

Robot nesmí přijít do kontaktu s jakoukoliv tekutinou a nesmí vysávat mokré podlahy (např. kolem bazénů). Přesuňte nebo zakryjte misky pro domácí mazlíčky a misky pod květinami.

Odstraňte z podlah malé předměty jako hračky nebo části oděvů.

Uvažte kabely, záclony či jiné nízko visící předměty.

Koberce s dlouhým vlasem na hraně schodiště či zaoblená hrana schodu může snížit schopnost navigace robota nebo zakrýt senzory proti pádu. Pro jistotu použijte hraniční pásku umístěnou 15 cm od hrany schodiště. Hraniční pásku není potřeba používat na hladké podlahy či koberce s nízkým vlasem a schodiště s ostrými hranami.

Neato je určený pouze pro úklid podlah v běžné domácnosti, nikdy jej nepoužívejte venku nebo v mrazu

Chcete-li zabránit přístupu robota do některých míst, použijte k tomu hraniční pásku (je součástí některých modelů, avšak hraniční páska je kompatibilní se všemi roboty Neato a je možné ji dokoupit).

Hraniční pásku můžete nůžkami zkrátit na délku, kterou potřebujete.

Pro uchycení hraniční pásky k podlaze můžete použít jakoukoliv oboustrannou lepicí pásku, která však musí být snadno odstranitelná z podlahy.

Neato robota restartujete stisknutím a přidržením tlačítka Start po dobu 10-ti sekund, dokud všechny LED kontrolky nezhasnou. Robota zapnete opětovným stiskem tlačítka Start.

Kombinovaný kartáč je vysoce účinný při sběru zvířecích chlupů, snižuje hlučnost vysavače v průběhu vysávání a je ideální do domácností s několika druhy podlah.

Kartáč s čepelemi (možnost dokoupit samostatně) nabízí hloubkové vyčištění různých druhů podlah a snadnou údržbu. Na některých podlahách může být hlučnější.

Lesklé povrchy a černé podlahy mohou způsobit nepřesnosti v navigaci.

Instruktažní videa na www.neatorobotics.com

DŮLEŽITÉ: Sledujte Neato během několika prvních vysávání a v případě nutnosti upravte prostředí v domácnosti pro zajištění optimální navigace robota. Neato disponuje chytrou navigací, díky které se dokáže vyhnout překážkám. Občas však může narazit do nábytku či předmětů v domácnosti. Pokud máte na podlaze předměty, které by mohly být poškozeny důsledkem nárazu robota, odstraňte je z podlahy před tím, než robot začne uklízet nebo použijte hraniční pásku. Rotační kartáč robotického vysavače Neato funguje stejně jako turbo kartáč u klasického vysavače. Nepoužívejte tedy Neato na podlahách nebo kobercích (s třásněmi), kde byste nepoužili ani klasický vysavač. Společnost Neato Robotics není zodpovědná za jakékoliv poškození nábytku, předmětů, koberců či podlahy.

AUTOMATICKÝ ÚKLID DOMÁCNOSTI

Při běžném úklidu Neato vyjede ze základny, naskenuje své okolí a zahájí úklid. Neato si prostor člení na sekce o velikosti přibližně 4x4 m v závislosti na rozloze a rozmístění nábytku v místnosti. Postupuje v úklidu ze sekce do sekce, dokud neuklidí podlahu celé domácnosti.

Váš Neato robot se bude snažit uklidit nejprve jednu celou místnost, než se přemístí do další. To za předpokladu, že detekuje dveře. Pokud Neato vysaje pouze část místnosti, určitě se do ní vrátí a douklidí zbývající část, před kompletním dokončením úklidu celé domácnosti.

AUTOMATICKÉ NABÍJENÍ A POKRAČOVÁNÍ V ÚKLIDU

Pokud je podlahová plocha domácnosti hodně velká, Neato se v průběhu úklidu dojede dobít, a poté dokončí úklid od místa, kde před nabíjením úklid přerušil. Úklidový cyklus zahrnuje celkem tři vysávací cykly s dvojnásobným dobíjením baterie, díky čemuž Neato zvládne uklidit i velké prostory.

ÚKLID JEDNÉ MÍSTNOSTI

Pokud chcete uklidit pouze jednu místnost, můžete Neato přenést do dané místnosti, spustit úklid tlačítkem Start a zavřít dveře. Neato uklidí podlahu pokoje a vrátí se na místo, kde úklid započal. Přeneste prosím robota zpět do nabíjecí základny pro dobíjení baterie.

NÁVRAT NA ZÁKLADNU

Pro zajištění těch nejlepších výsledků doporučujeme, aby Neato začínal úklid z nabíjecí základny. Pokud robot začne úklid ze základny, po skončení úklidu se do základny lépe vrátí.

PŘENÁŠENÍ ROBOTY BĚHEM ÚKLIDU

Nedoporučujeme zvedat a přenášet robota v průběhu započatého úklidu. Robot může být dezorientován a naruší se tím jeho inteligentní navigace nebo může mít potíže s návratem do nabíjecí základny. Pokud robota zvednete z podlahy v průběhu započatého úklidu, položte jej zpět na podlahu v max. vzdálenosti 30 cm od místa, ze kterého jste jej zvedli, aby mohl dokončit úklidu.

Zprovoznění vašeho robota Neato

ODSTRAŇTE VEŠKERÉ VÝPLŇĚ A NÁLEPKY

Odstraňte z robota a nabíjecí základny všechny přepravní a ochranné nálepky a obaly. Pokud byste je neodstranili, robot nemusí fungovat správně.

ZAPOJTE NABÍJECÍ ZÁKLADNU

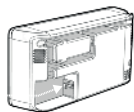
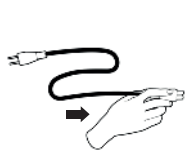

Důkladně zapojte napájecí kabel do nabíjecí základny.

Upravte délku kabelu jeho namotáním do držáku kabelu v zadní části základny viz obrázek.

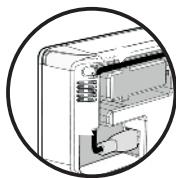

Umístěte základnu u elektrické zásuvky, okolo které je dostatek volného prostoru (1 m nalevo, napravo i před zásuvkou viz obrázek). Robot snáze najde základnu.

Zapojte napájecí kabel do zásuvky a přitlačte základnu ke zdi.

Umístěte základnu na tvrdou podlahu (ne na koberec).

Ujistěte se, že zásuvka není ovládána časovým spínačem a že je základna připojena do elektrické sítě.

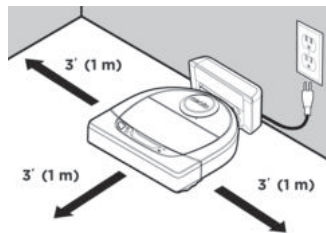

NABÍTÍ ROBOTA PŘED PRVNÍM POUŽITÍM

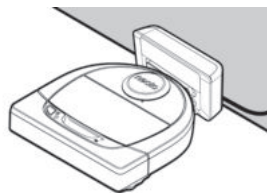

Umístěte Neato zaoblenou stranou do základny. Nabíjecí kontakty robota se musí dotýkat nabíjecích kontaktů základny.



Nabíjecí kontakty

PŘED PRVNÍM POUŽITÍM ROBOTA NECHTE BATERII PLNĚ NABÍT. KONTROLKA BATTERY LED MUSÍ SVÍTIT ZELENĚ.

Během spouštění robota bude kontrolka střídavě blikat zeleně a modře.

Váš robot je kompatibilní pouze s nabíjecí základnou, která je součástí balení.

PŘIPOJENÍ NEATO K WI-FI

Potřebujete

- Chytrý telefon / Tablet 
- 2.4 GHz nebo 5 GHz Wi-Fi jméno & heslo



Stáhněte si Neato app



Otevřete Neato app a vytvořte Neato účet „CREATE ACCOUTN“

Ověření vašeho účtu prostřednictvím e-mailu

Postupujte dle informací v aplikaci - přidejte nového robota „Add a new robot“

Používání Neato robota bez aplikace



Robota můžete ovládat pomocí Neato app, nebo jej můžete okamžitě spustit tlačítkem „Start“ na těle robota.

INFO LED



	AKCE	INFO LED 
Zahájení úklidu	Stiskněte tlačítko Start 1x pro zahájení úklidu Stiskněte tlačítko Start 2x pro úklid v režimu SPOT	Svítil modrá Svítil bílá
Pauza /Pokračování úklidu	Pro přerušení úklidu stiskněte tlačítko Start Pro pokračování úklidu stiskněte opět tlačítko Start	INFO LED bliká během pauzy
Zrušení úklidu	Stiskněte a držte tlačítko Start po dobu 5 sekund	Robot a LED kontrolky se vypnou a robot zahraje melodii

* POZNÁMKA: Pokud kontrolka INFO LED svítí nebo bliká červeně, váš robot potřebuje údržbu nebo má problém s navigací. Přejděte prosím do sekce Řešení problémů v tomto návodu.

PŘIPOJENÍ ROBOTA K WI-FI

Umístěte Neato do nabíjecí základny a zapněte jej tlačítkem Start. Pomalu modře bliká Wi-fi LED kontrolka, robot je nyní v režimu párování. Postupujte dle instrukcí v Neato app.

Během párování se bude barva kontrolky LED měnit v závislosti na stavu připojení:

INFO LED



BARVA LED	CO TO ZNAMENÁ
Pomalou bliká modrá	Robot je v režimu párování
Rychle bliká modrá*	Spárování s Neato aplikací / účtem proběhlo, ale není dostupná Wi-fi
Rychle bliká červená	Neúspěšné spojení, resetujte Neato a ověřte dostupnost Wi-Fi
Svítil modrá	Spárování proběhlo úspěšně (zobrazí se po dobu 5 sekund)
Nesvítil	Robot je offline - resetujte robota

*Pokud dojde po spárování robota ke ztrátě Wi-fi signálu, LED rychle bliká modře. Robot může být mimo signál Wi-fi nebo mohlo dojít k přerušení signálu od Wi-fi nebo jiný problém se signálem. Pokud nastane tato situace, robot se spojí, jakmile bude opět Wi-fi síť dostupná. Zkontrolujte router, zda funguje správně.

Pokud se vám nepodaří spárovat robota do 60 minut (nebo pokud se robot nepřipojí napoprvé), bude třeba vrátit robota do režimu párování. Postupujte následovně:

- Stiskněte a podržte tlačítko „Start“ a pravou stranu nárazníku po dobu 15 sekund viz obrázek. Dojde k resetu a vypnutí robota.



- Stiskněte znovu tlačítko „Start“. Robot se zapne. Kontrolka LED pomalu bliká modře, robot je v režimu párování.
- Postupujte podle pokynů v Neato app a připojte robota „CONNECT YOUR ROBOT“.

Používání Neato pomocí aplikace

ÚKLID DOMÁCNOSTI

Výběrem módu Automatický úklid "HOUSE CLEANING" bude Neato uklízet celou podlahovou plochu jednoho podlaží s automatickým přejezdem z místnosti do místnosti. Pomocí aplikace můžete robota spustit "Start", pozastavit "Pause", pokračovat v úklidu "Resume", zastavit "Stop" nebo vrátit na začátek/do základny "Return to Start/Base".

Poznámka: Při zastavení robota v průběhu úklidu, zůstane stát na místě. Prostřednictvím Neato aplikace můžete navolit zajetí robota zpět do nabíjecí základny. Pokud robot základnu detekoval, pokusí se do ní vrátit a zaparkovat.

Poznámka: Pokud stisknete tlačítko Start v aplikaci v průběhu úklidu, robot nebude po následném opětovném spuštění pracovat dle dříve nastaveného „MyFloorPlan“, ale bude pokračovat v automatickém úklidu bez nastavení.

ÚKLID V REŽIMU SPOT

Výběrem režimu "SPOT CLEANING" bude robot uklízet oblast o velikosti 2 x 2 metry a také můžete vybrat dvojitý, intenzivnější úklid

PLÁNOVÁNÍ ÚKLIDU

Naplánujte pravidelné vysávání pomocí "SCHEDULE CLEANING" funkce. Vybrat si můžete jednotlivé dny a časy, ve které vysavač vyjede a uklidí podlahy domácnosti.

POZNÁMKA: Pokud odjízdí pryč, můžete tuto funkci vypnout "OFF", aby úklid neprobíhal.

OKAMŽITÁ UPOZORNĚNÍ

Zapnutím funkce "PUSH NOTIFICATION" v Neato aplikaci vás bude robot informovat o aktuálním stavu. Na telefonu/tabletu se vám budou zobrazovat zprávy jako ukončení úklidu, chybová hlášení a další.

AKTUALIZACE SOFTWARE

Používejte ve svém robotovi aktuální software. Software můžete aktualizovat pomocí Neato aplikace.

ŘEŠENÍ PROBLÉMŮ

Pokud se v průběhu používání robota vyskytnou problémy, klikněte na odkaz "Error" v Neato aplikaci, kde se dozvíte, co daná chyba znamená a jak ji vyřešit. Další informace k vyřešení problémů naleznete v nápovědě "Help" v Neato aplikaci.

Wi-fi síť, Smart Watch a MyFloorPlanner

Wi-Fi SÍŤE

Neato podporuje síť 2.4 i 5 GHz Wi-fi a zobrazí možnosti v průběhu nastavení robota.

Neato podporuje následující Wi-fi:
- pro 2.4 GHz síť kanály 1 až 11
- pro 5 GHz síť kanály 36, 40, 44 a 48

Více informací na:
www.neatorobotics.com/support

POUŽÍVÁNÍ CHYTRÝCH HODINEK "SMART WATCH"

Pokud vlastníte chytré hodinky od Applu či Androidu (Smart Watch), můžete mít přístup k některým funkcím robota, jako spouštění, zastavení a přijímání upozornění, i jejich prostřednictvím. Pro přístup k informacím musí být hodinky poblíž vašeho chytrého telefonu. Poté, co spárujete hodinky s chytrým telefonem, přejděte do "Watch app" v telefonu a povolte přístup hodinek do Neato aplikace.

NEATO MY FLOOR PLANNER

V Neato app máte možnost nastavit virtuální hranice „NO-GO“ LINES, které řeknou robotovi, kam nemá jet. Neato tak nabízí ojedinělou možnost nastavení hranic, pokud nechcete, aby Neato uklízelo všude, bez nutnosti fyzických zářezek a pomůcek.

VYTVOŘENÍ „MY FLOOR PLAN“

Pro nastavení „NO-GO“ lines musíte nejprve nechat robota provést úklid celé domácnosti, aby si zakreslil mapu půdorysu. Pro vytvoření MyFloorPlan přejděte v Neato app do MyFloorPlan sekce, kde vás aplikace provede nastavením krok za krokem.

Pro vytvoření kompletního půdorysu podlahy domácnosti proveďte následující:
1) otevřete dveře tak, aby Neato mohlo zmapovat každý pokoj
2) odstraňte z podlah všechny objekty, které by se mohli namotat do kartáče robota či nejsou standardní součástí podlah domácnosti

UMÍSTĚNÍ „NO-GO“ LINES

Otevřete sekci MyFloorPlan v Neato app. V mapě půdorysu vyberte „Add No-Go Line“ a zakreslete virtuální hranice do vaší mapy, kam nechcete, aby Neato jelo. Vaše aktuální nastavení uložte.

POZNÁMKA:

Po uložení aktuálního MyFloorPlan nesmíte posouvat nabíjecí základnu na jiné místo.

Po uložení nastavení MyFloorPlan nechte Neato uklízet podlahy domácnosti s vaším individuálním plánem.

DŮLEŽITÉ UPOZORNĚNÍ:

Pro zahájení úklidu s nastavením „No-Go“ lines musíte vždy využít Neato app. Pokud zahájíte úklid stiskem tlačítka Start na těle robota, Neato bude uklízet kompletně celou podlahu, bez vašeho individuálního nastavení.

Další možnosti nastavení a další informace

Pomocí Neato app máte možnost nastavit další možnosti vašeho robotického vysavače Neato.

TURBO

Nastavení TURBO režimu vysavače. Neato zvýší sací výkon a zároveň zrychlí hlavní rotační kartáč. TURBO režim je vhodný používat např. na koberce, kde je dosaženo maximální účinnosti úklidu.

ECO

Nastavení ECO režimu vysavače. Neato sníží sací výkon a zároveň zpomalí hlavní rotační kartáč. Sníží se tím spotřeba energie a Neato zvládne uklidit velké plochy na jedno nabití. V režimu ECO je Neato nejtišší. Režim je vhodný pro úklid hladkých podlah a velkých prostor.

EXTRA CARE NAVIGATION

Nastavení EXTRA CARE NAVIGATION režimu vysavače. Nastavení tohoto režimu je vhodné, pokud máte doma speciální nábytek, který vyžaduje extra citlivé zacházení. Neato se pohybuje ještě obezřetněji a opatrněji podél nábytku a předmětů na podlaze.

PŘÍSLUŠENSTVÍ

Informace o příslušenství a náhradních dílech pro váš Neato robot najdete na www.neatorobotics.cz.

Vždy nakupujte pouze originální příslušenství a díly Neato Genuine:

- Baterie
- Filtry
- Kartáče
- Hraniční pásy
- Čistící hřeben
- Nádobka na prach
- Nabíjecí základna

Používání neoriginálního příslušenství a dílů může způsobit poškození vašeho robota a zapříčinit ztrátu záruky.

Doporučený harmonogram výměny příslušenství:

- Filtry - každé 1-2 měsíce
- Baterie – každých 12-18 měsíců

ZÁRUKA

Záruční doba na robotický vysavač Neato, zakoupený v síti oficiální distribuce v České republice, činí 24 měsíců od jeho zakoupení.

Minimální životnost baterie je 6 měsíců.

Další podrobnosti a informace týkající se záručních podmínek najdete na www.neatorobotics.cz

Stav baterie

BATTERY LED



ROBOT	BARVA LED	CO TO ZNAMENÁ
Uklízí	Svítil zelená	Baterie je nabitá
	Svítil oranžová	Baterie je vybitá a musí se nabít před dalším úklidem.
Nabíjí se	Bliká zelená	Baterie se nabíjí, ale robot může začít uklízet.
	Bliká oranžová	Robot je v režimu rychlého nabíjení baterie a před dalším úklidem se baterie musí plně nabít.

- * Pokud kontrolka BATTERY LED bliká červeně, projděte informace v části návodu "Řešení problémů".

Aby váš robot spolehlivě pracoval, potřebuje pravidelnou údržbu. Údržba zahrnuje kontrolu a čištění kartáčů a vysypávání nádoby na prach po každém úklidu nebo dle potřeby, v závislosti na prostředí, ve kterém robot pracuje. Pokud nebudete Neato pravidelně čistit, může dojít ke snížení účinnosti robota nebo k jeho poškození, které nemusí být kryto zárukou.

NÁDOBKA NA PRACH A FILTRY

Po každém použití vyprázdněte nádobku na prach, vyčistěte průduchy/otvory nádoby a filtr. Filtr vyjmete uchopením držadla a zatáhnutím.

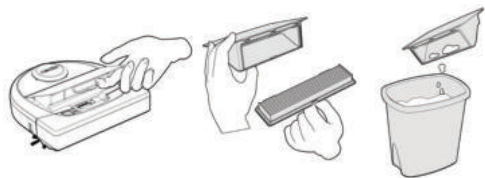

Pro čištění filtru můžete použít čistící hřeben (součást některých modelů).

Filtr vyměňte za nový po 1-2 měsících provozu, v případě potřeby i častěji.

KARTÁČE

Pokud má váš robot boční kartáček, sundejte jej a položte stranou. Poté sundejte chránič kartáče zatažením na obou stranách viz obrázek.

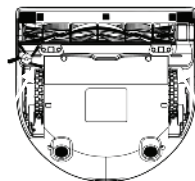

Pro snadné odstranění namotaných vlasů a nečistot z kartáče použijte řezák na čistícím hřebenu. Očistěte nečistoty z koncovek kartáče i prostorů ve vysavači, ve kterých je kartáč usazen. Vložte zpět do robota očištěný kartáč i jeho chránič.

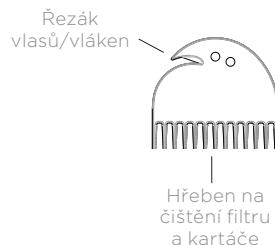

HORNÍ ČÁST ROBOTA

Očistěte horní kryt robota i oblast okolo laseru suchým, měkkým, bavlněným hadříkem.

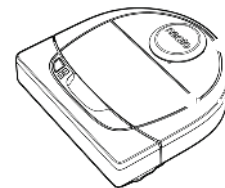

SENZORY

Použijte suchou vatovou tyčinku pro očištění senzorů na spodní straně robota.

Senzor proti pádu

Senzor úklidu podél stěn

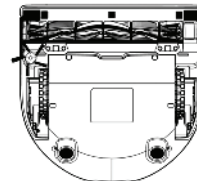

Senzor proti pádu

Podívejte se na video návody, jak správně provádět údržbu vašeho robota Neato na www.neatorobotics.com/support

ŘEŠENÍ PROBLÉMŮ

LED Baterie

Bliká červeně

Co to znamená

Baterie robota vykazuje chybu

Jak postupovat

Nechte robota nabíjet v nabíjecí základně. Pokud se baterie nenabije za 5 hodin nebo stále bliká kontrolka LED červeně, kontaktujte zákaznický servis.

INFO LED

Bliká červeně

Co to znamená

Pro zajištění vysoké účinnosti úklidu, je třeba vašeho robota řádně vyčistit

Jak postupovat

Postupujte dle následujících kroků, abyste se ujistili, že je robot před dalším úklidem dobře vyčištěný:

- 1 - Ujistěte se, že jsou filtr a nádobka na prach čisté a správně umístěné ve vysavači.
- 2 - Ujistěte se, že je prachová nádobka správně vložena ve vysavači a doléhá. Pokud je nádobka na prach správně vložena, její horní strana je zarovnána s horní částí robota.
- 3 - Ujistěte se, že jsou kartáč i koncovky kartáče čisté, bez namotaných nečistot a prachu. V případě potřeby vše řádně očistěte.
- 4 - Ujistěte se, že v jamkách pro kola nejsou žádné nečistoty. Stiskněte tlačítko Start pro spuštění robota.

Pokud má robot problémy, postupujte dle dvou níže uvedených bodů:

- 5 - Použitím suché vatové tyčinky očistěte otvory pod krytem laseru kolem dokola v každém směru. Dejte pozor, abyste vatovou tyčinkou nezasáhli žádnou čočku (otvor) laseru.
- 6 - Použitím suché vatové tyčinky očistěte senzory proti pádu na spodní straně vysavače. Stiskněte tlačítko Start pro spuštění robota.
- 7 - Stisknutím a přidržením tlačítka Start po dobu 15 sekund restartujete robota. Všechny kontrolky na robotovi zhasnou. Stiskněte nyní tlačítko Start pro zapnutí robota.

Svítil červeně

Neato robot má potíže s navigací v prostoru. Možné důvody jsou:

- Laser je blokován.
- Potíže s rozpoznáním podlahy.
- Senzory jsou špinavé nebo nefungují správně.
- Kola nebo kartáč jsou znečištěné.

Postupujte dle následujících instrukcí. Ujistěte se:

- 1 - V prostoru se nic nezměnilo od chvíle, kdy robot začal aktuální úklid (např. posunutí nábytku, zavření dveří, přenesení robota do jiné místnosti)
- 2 - Jamky pro kola nejsou zanesena nečistotami.
- 3 - Baterie je nabitá.
- 4 - Pokud potíže přetrvávají, restartujte robota stisknutím a přidržením tlačítka Start po dobu 15 sekund. Robot se vypne a všechny kontrolky zhasnou. Stiskněte opět tlačítko Start pro zapnutí robota. Zkuste nyní spustit robota stiskem tlačítka Start.

Pokud má robot stále problém, postupujte takto:

- 5 - Ujistěte se, že je laser volný a čistý od prachu či dalších nečistot. Suchou vatovou tyčinkou projedte prostory pod krytem laseru, abyste je očistili. Dejte přitom pozor, abyste vatovou tyčinkou nezasáhli žádnou čočku (otvor) laseru.
 - 6 - Profoukněte oblast laseru stlačeným vzduchem v krátkých intervalech a ve vzdálenosti 15 cm od laseru.
- Nechte robota plně nabít a poté jej zkuste opět spustit. Pokud problém přetrvává, kontaktujte prosím zákaznickou linku.

ŘEŠENÍ PROBLÉMŮ



INFO LED

Pomalou pulzuje modrá
Rychle bliká modrá
Rychle bliká červená
Svítil modrá
Nesvítil vůbec

Co to znamená

Software app
Připojování
Error připojení
Připojeno
Odpojeno od WiFi

Jak postupovat

Neato je připravené na připojení k WiFi

Neato se připojuje k WiFi

Nepodařilo se připojit Neato k WiFi síti. Zkuste resetovat Neato a nové připojení.

Neato je připojeno k WiFi a můžete jej ovládat pomocí Neato app

- 1 - Restartujte Neato přidržím tlačítka Start po dobu 15 sekund. Poté jej opět zapněte stiskem tlačítka Start na těle robota. Zkontrolujte v Neato app, zda se podařilo Neato přihlásit k WiFi síti.
- 2 - Pokud nepomohlo řešení v bodu 1, odstraňte Neato z Neato app, resetujte jej a opět jej připojte k WiFi síti (viz postup v návodu).

„Robot offline“ zpráva
v Neato app

Robot se odpojil od WiFi

Neato se může odpojit od WiFi, pokud není signál WiFi stabilní nebo je slabší. Robot se opět připojí k síti Wifi, jakmile bude dostatečně silný signál.

Pokud se Neato samo nepřipojí, postupujte následovně:

- 1 - Zkontrolujte, zda je WiFi síť, ke které je robot připojený, funguje a signál je dostatečně silný po celé domácnosti.
- 2 - Restartujte Neato přidržím tlačítka Start po dobu 15 sekund. Poté jej opět zapněte stiskem tlačítka Start na těle robota. Zkontrolujte v Neato app, zda se podařilo Neato přihlásit k WiFi síti.
- 3- Pokud nepomohlo řešení v bodu 1, odstraňte Neato z Neato app, resetujte jej a opět jej připojte k WiFi síti (viz postup v návodu).

„It seems you are not
connected to the internet“
(Nejste připojeni k internetu)
zpráva v Neato app

Váš telefon/tablet, kde máte
Neato app není připojen k WiFi
či datové síti

Zkontrolujte dostupnost WiFi sítě či datové sítě a připojte Váš telefon/tablet, abyste mohli Neato ovládat pomocí Neato app

