



RASENMÄHROBOTER RRM 650 APP

DE AT

MÄHROBOTER RRM 650 APP

Bedienungs- und Sicherheitshinweise
Originalbetriebsanleitung

FR

ROBOT TONDEUSE RRM 650 APP

Consignes d'utilisation et de sécurité
Traduction du mode d'emploi original

PL

ROBOT KOSIARKA RRM 650 APP

Wskazówki dotyczące obsługi i bezpieczeństwa
Tłumaczenie oryginalnej instrukcji obsługi

SK

ROBOTICKÁ KOSAČKA RRM 650 APP

Upozornenia k obsluhu a bezpečnostné upozornenia
Preklad originálneho návodu na obsluhu

CZ

ROBOTICKÁ SEKAČKA RRM 650 APP

Pokyny k obsluze a bezpečnostní pokyny
Překlad originálního návodu k obsluze

HU

ROBOTFŰNYÍRÓ RRM 650 APP

Kezelési és biztonsági utasítások
Az eredeti üzemeltetési útmutató fordítása

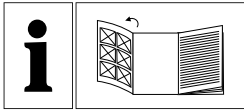

(DE)

Klappen Sie vor dem Lesen die Seite mit den Abbildungen aus und machen Sie sich anschließend mit allen Funktionen des Gerätes vertraut.

(FR)

Avant de lire, dépliez la page des illustrations et familiarisez-vous ensuite avec toutes les fonctions de l'appareil.

(PL)

Przed przeczytaniem należy otworzyć stronę z ilustracjami, a następnie zapoznać się ze wszystkimi funkcjami urządzenia.

(SK)

Pred čítaním otvorte stranu s obrázkami a následne sa oboznámte so všetkými funkciami prístroja.

(CZ)

Před čtením si rozložte stránku s obrázky a poté se seznamte se všemi funkcemi přístroje.

(HU)

Mielőtt megkezdi az olvasást, hajtsa ki az ábrákat tartalmazó oldalt, majd ismerkedjen meg alaposan a készülék összes funkciójával.

DE	Bedienungs- und Sicherheitshinweise	Seite	02
FR	Consignes d'utilisation et de sécurité	Page	21
PL	Wskazówki dotyczące obsługi i bezpieczeństwa	Strona	39
SK	Upozornenia k obsluhu a bezpečnostné upozornenia	Strana	57
CZ	Pokyny k obsluze a bezpečnostní pokyny	Strana	74
HU	Kezelési és biztonsági utasítások	Oldal	91

GERÄTEBESCHREIBUNG/DESCRIPTION OF THE DEVICE

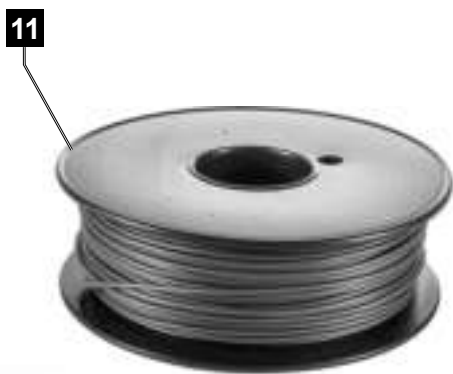
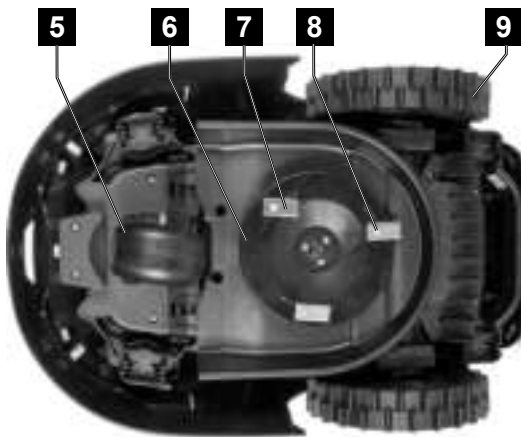
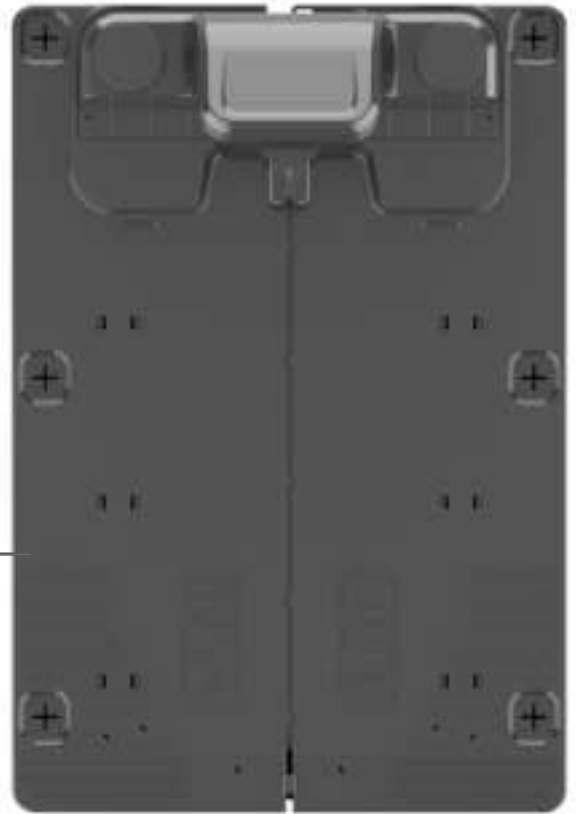

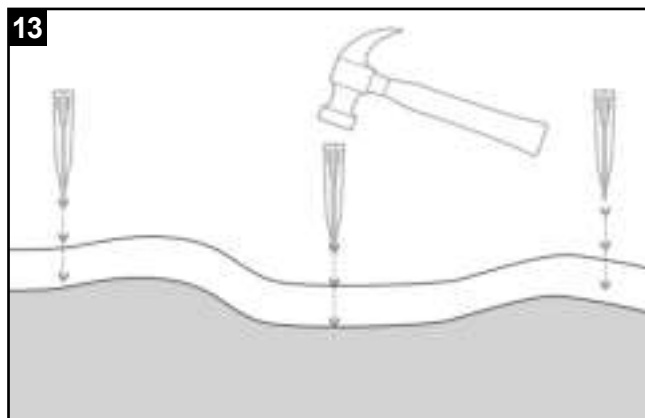
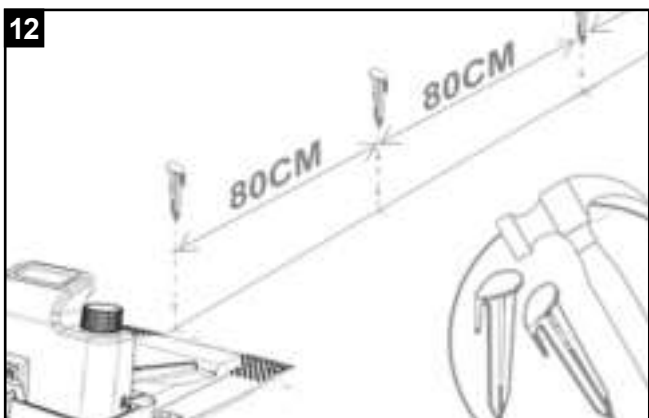
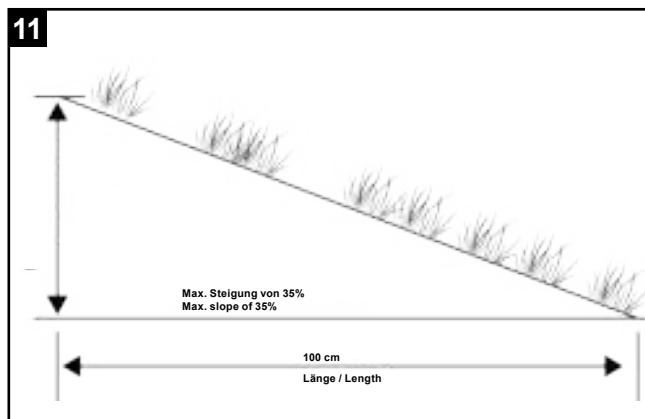
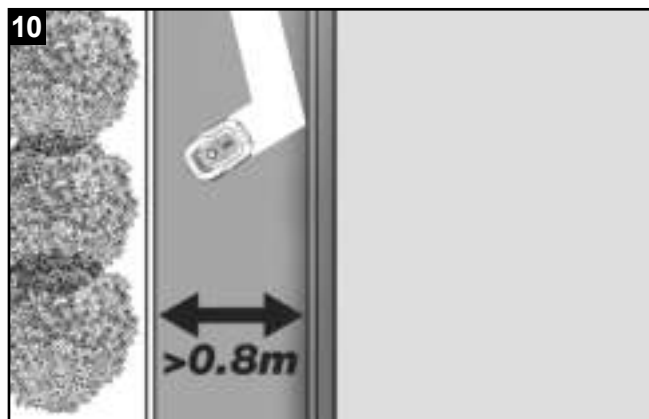
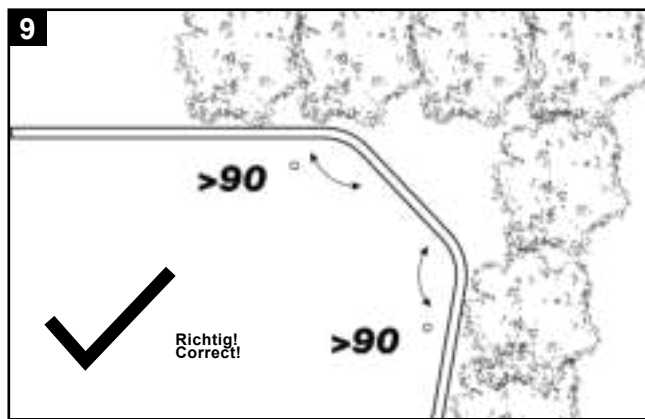
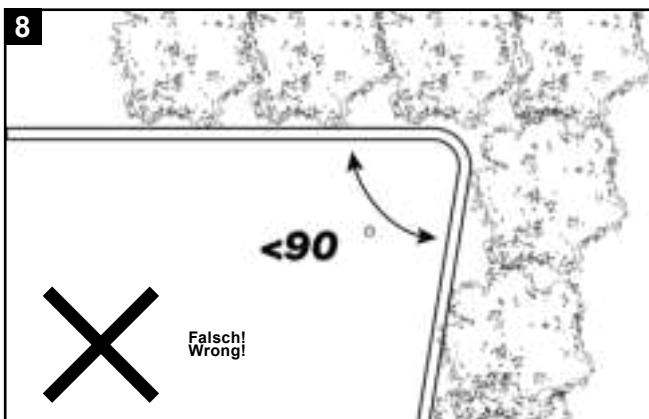
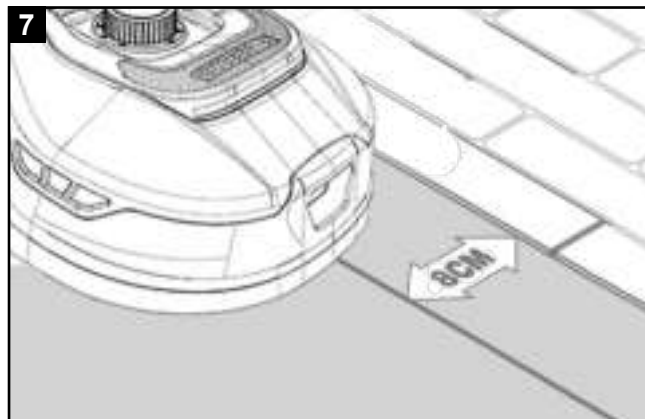
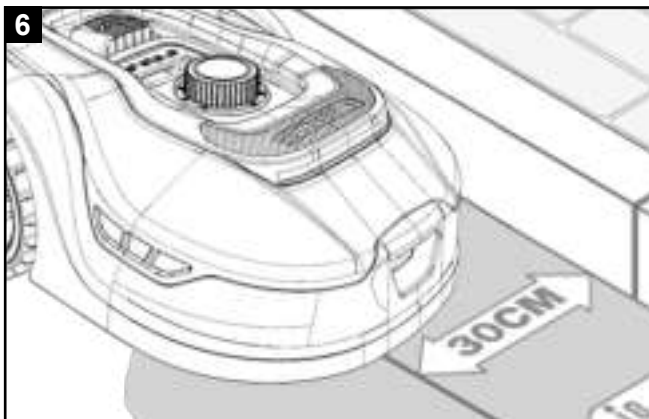

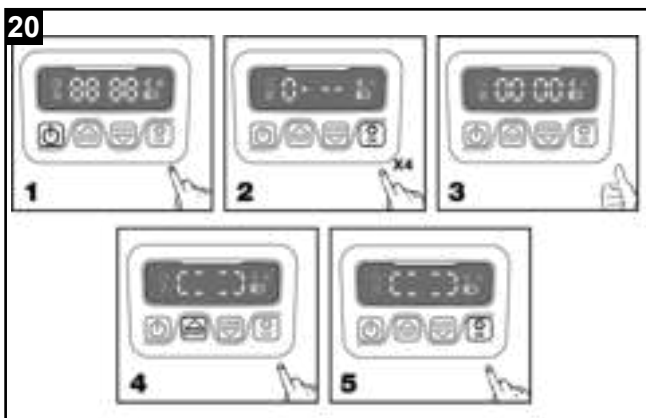
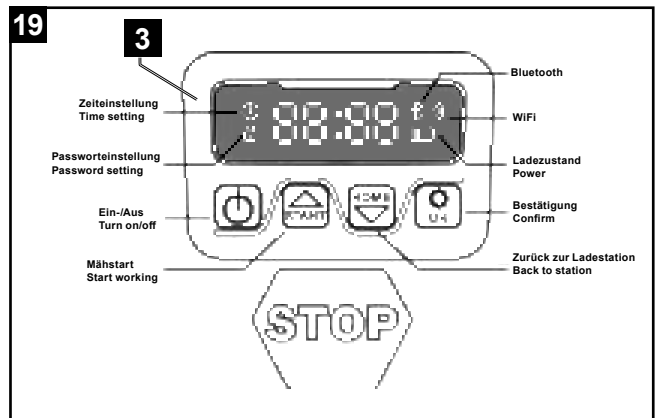
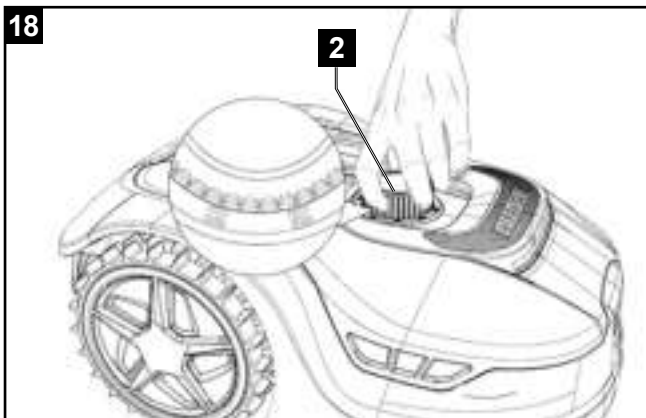
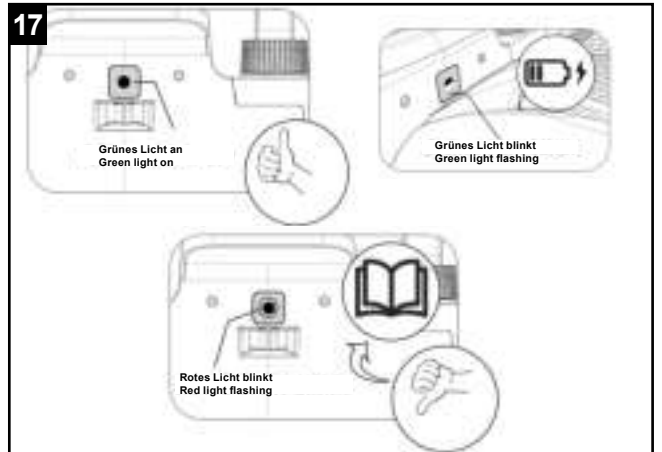
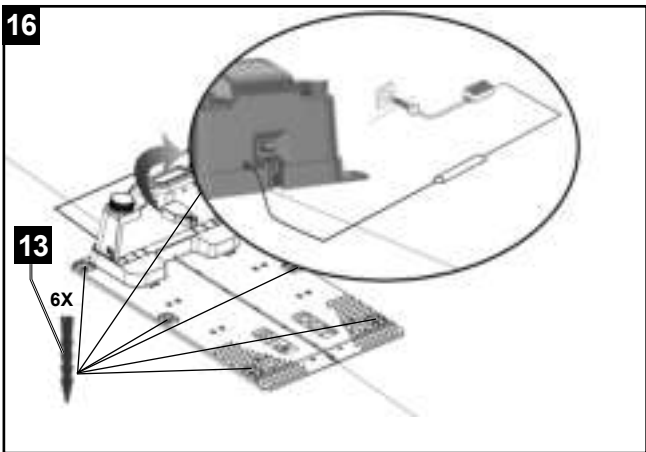
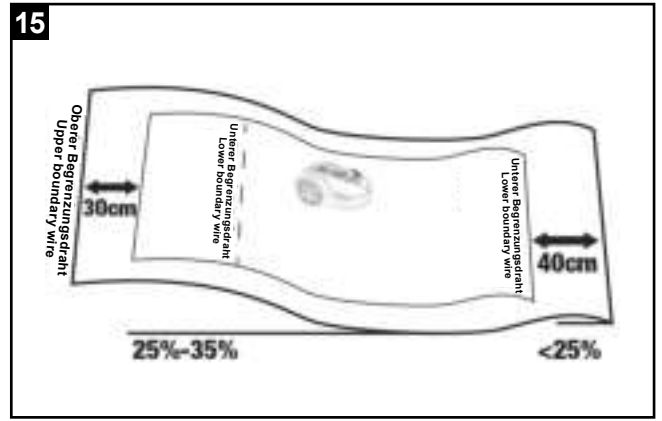
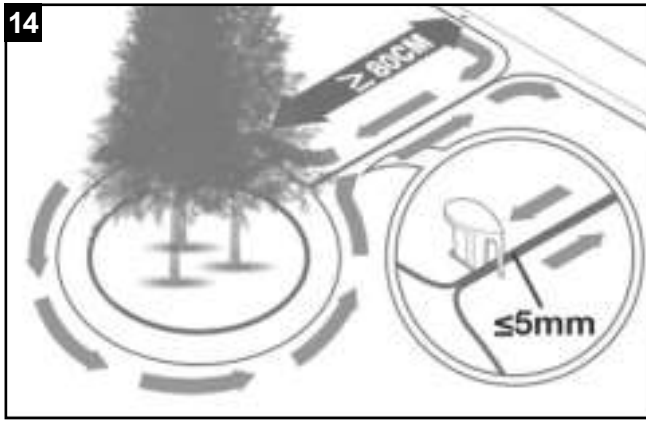

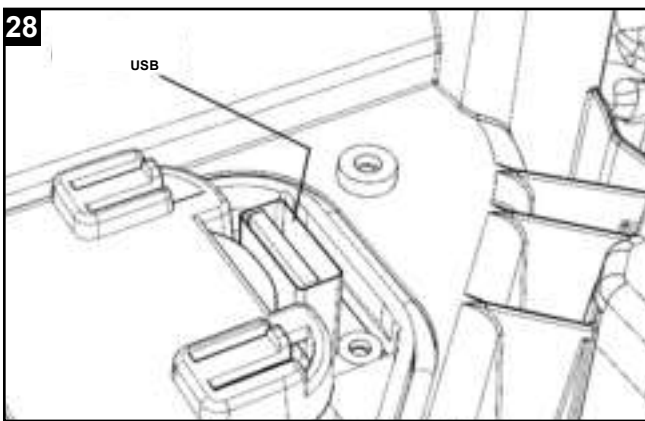
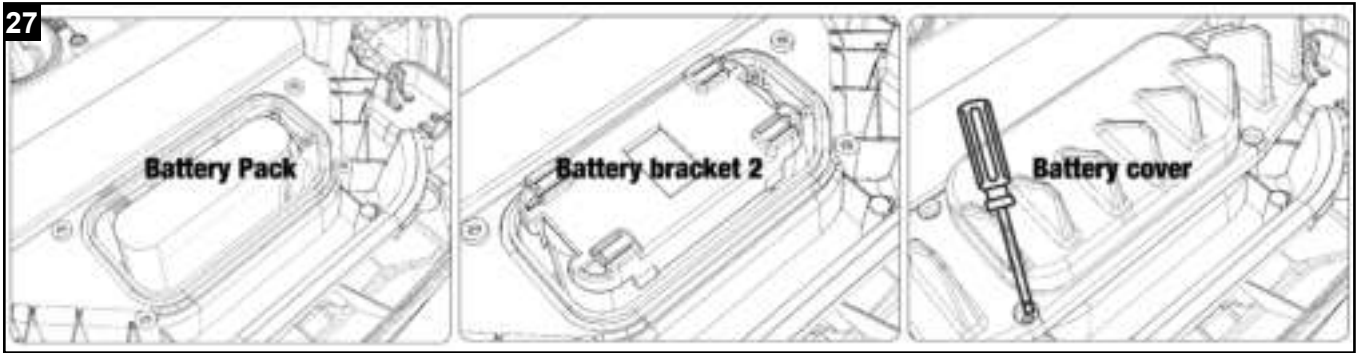
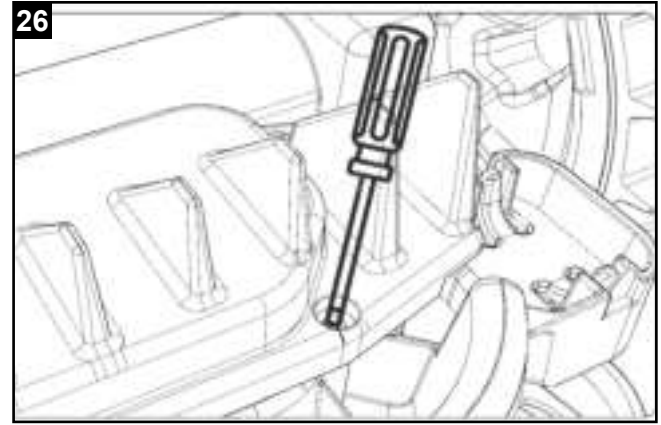
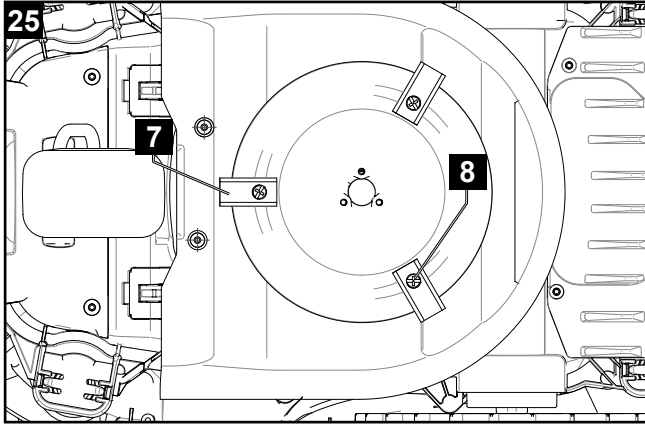















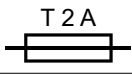







Erklärung der Symbole auf dem Produkt

Die Verwendung von Symbolen in diesem Handbuch soll Ihre Aufmerksamkeit auf mögliche Risiken lenken. Die Sicherheitssymbole und Erklärungen, die diese begleiten, müssen genau verstanden werden. Die Warnungen selbst beseitigen keine Risiken und können korrekte Maßnahmen zum Verhüten von Unfällen nicht ersetzen.

  	Vor Inbetriebnahme Bedienungsanleitung und Sicherheitshinweise lesen und beachten!
 	Warnung! Schalten Sie das Produkt aus, bevor Sie es anhaben, oder daran arbeiten.
 	Gefahr durch fortschleudernde Teile im Betrieb. Halten Sie einen sicheren Abstand zum Produkt, wenn es in Betrieb ist.
 	Halten Sie Hände und Füße von den rotierenden Messern fern. Nicht auf dem Produkt sitzen oder stehen.
	Akku vor Hitze und Feuer schützen.
	Akku vor Wasser und Feuchtigkeit schützen.
	Produktsicherung
	Schutzklasse II
	Das Produkt entspricht den geltenden europäischen Richtlinien.
	Batterien und Akkus dürfen nicht in den Hausmüll.
	„POWER ON/OFF“ Taster (An-/ Aus-Taster)
	Start-Taster / Wahl-Taster (nach oben)
	Home-Taster (zurück zur Ladestation) / - Wahl-Taster (nach unten)
	OK-Taster
	PIN-Code Einstellung
	Datum/Uhrzeit Einstellung
	WiFi (W-Lan)
	Bluetooth
 Achtung!	In dieser Bedienungsanleitung haben wir Stellen, die Ihre Sicherheit betreffen, mit diesem Zeichen versehen.

Inhaltsverzeichnis:	Seite:
1. Einleitung.....	4
2. Produktbeschreibung	4
3. Lieferumfang	4
4. Bestimmungsgemäße Verwendung	4
5. Sicherheitshinweise.....	5
6. Technische Daten.....	8
7. Auspacken.....	8
8. Aufbau / Vor Inbetriebnahme	9
9. In Betrieb nehmen / Einstellungen	12
10. Reinigung	15
11. Transport	15
12. Lagerung/Winterschlaf	15
13. Wartung / Update	15
14. Entsorgung und Wiederverwertung	17
15. Störungsabhilfe / Fehlercodes	18
16. Konformitätserklärung	112

1. Einleitung

Hersteller:

Scheppach GmbH
Günzburger Straße 69
D-89335 Ichenhausen

Verehrter Kunde

Wir wünschen Ihnen viel Freude und Erfolg beim Arbeiten mit Ihrem neuen Produkt.

Hinweis:

Der Hersteller dieses Produkts haftet nach dem geltenden Produkthaftungsgesetz nicht für Schäden, die an diesem Produkt oder durch dieses Produkt entstehen bei:

- unsachgemäßer Behandlung
- Nichtbeachtung der Bedienungsanweisung
- Reparaturen durch Dritte, nicht autorisierte Fachkräfte
- Einbau und Austausch von nicht originalen Ersatzteilen
- nicht bestimmungsgemäßer Verwendung
- Ausfällen der elektrischen Anlage bei Nichtbeachtung der elektrischen Vorschriften und VDE-Bestimmungen 0100, DIN 57113 / VDE 0113

Beachten Sie:

Lesen Sie vor der Montage und vor Inbetriebnahme den gesamten Text der Bedienungsanleitung durch. Diese Bedienungsanleitung soll es Ihnen erleichtern, Ihr Produkt kennenzulernen und dessen bestimmungsgemäßen Einsatzmöglichkeiten zu nutzen.

Die Bedienungsanleitung enthält wichtige Hinweise, wie Sie mit dem Produkt sicher, fachgerecht und wirtschaftlich arbeiten, und wie Sie Gefahren vermeiden, Reparaturkosten sparen, Ausfallzeiten verringern und die Zuverlässigkeit und Lebensdauer des Produkts erhöhen.

Zusätzlich zu den Sicherheitsbestimmungen dieser Bedienungsanleitung müssen Sie unbedingt die für den Betrieb des Produkts geltenden Vorschriften Ihres Landes beachten.

Bewahren Sie die Bedienungsanleitung, in einer Plastikhülle geschützt vor Schmutz und Feuchtigkeit, bei dem Produkt auf. Sie muss von jeder Bedienungsperson vor Aufnahme der Arbeit gelesen und sorgfältig beachtet werden.

An dem Produkt dürfen nur Personen arbeiten, die im Gebrauch des Produkts unterwiesen und über die damit verbundenen Gefahren unterrichtet sind. Das geforderte Mindestalter ist einzuhalten.

Neben den in dieser Bedienungsanleitung enthaltenen Sicherheitshinweisen und den besonderen Vorschriften Ihres Landes sind die für den Betrieb von baugleichen Maschinen allgemein anerkannten technischen Regeln zu beachten.

Wir übernehmen keine Haftung für Unfälle oder Schäden, die durch Nichtbeachten dieser Anleitung und den Sicherheitshinweisen entstehen.

2. Produktbeschreibung

1. Mähroboter
2. Drehknopf Schnitthöhenverstellung
3. Display mit Bedienpanel
4. Stopp-Taster
5. Vorderachse
6. Messerteller
7. Messer
8. Befestigungsschraube Messer
9. Hinterrad
10. Ladestation
11. Begrenzungsdraht
12. Drahtstift
13. Befestigungshering Ladestation
14. Netzteil mit Kabel und Stecker

3. Lieferumfang

- 1x Mähroboter
- 1x Ladestation
- 9x Messer (3x verbaut; 6x Ersatz)
- 6x Schraube für Messer
- 1x Begrenzungsdraht (130 Meter)
- 180x Drahtstifte
- 6x Befestigungshering
- 1x Netzteil
- 1x Bedienungsanleitung

4. Bestimmungsgemäße Verwendung

Die Maschine ist zum automatischen Mähen von Rasenflächen gedacht.

Die Maschine darf nur nach ihrer Bestimmung verwendet werden. Jede weitere darüber hinausgehende Verwendung ist nicht bestimmungsgemäß. Für daraus hervorgerufene Schäden oder Verletzungen aller Art haftet der Benutzer/Bediener und nicht der Hersteller.

Bestandteil der bestimmungsgemäßen Verwendung ist auch die Beachtung der Sicherheitshinweise, sowie die Montageanleitung und Betriebshinweise in der Bedienungsanleitung.

Personen welche die Maschine bedienen und warten, müssen mit dieser vertraut und über mögliche Gefahren unterrichtet sein.

Darüber hinaus sind die geltenden Unfallverhütungsvorschriften genauestens einzuhalten.

Sonstige allgemeine Regeln in arbeitsmedizinischen und sicherheitstechnischen Bereichen sind zu beachten.

Veränderungen an der Maschine schließen eine Haftung des Herstellers und daraus entstehende Schäden gänzlich aus.

Die Maschine darf nur mit Originalteilen und Originalzubehör des Herstellers betrieben werden.

Die Sicherheits-, Arbeits- und Wartungsvorschriften des Herstellers sowie die in den Technischen Daten angegebenen Abmessungen müssen eingehalten werden.

Bitte beachten Sie, dass unsere Produkte bestimmungsgemäß nicht für den gewerblichen, handwerklichen oder industriellen Einsatz konstruiert wurden. Wir übernehmen keine Gewährleistung, wenn das Produkt in Gewerbe-, Handwerks- oder Industriebetrieben sowie bei gleichzusetzenden Tätigkeiten eingesetzt wird.

5. Sicherheitshinweise

Allgemeine Sicherheitshinweise

- Der Bediener ist für Unfälle und Gefahren verantwortlich, die anderen Personen oder an deren Eigentum entstehen.
- Kindern, Personen mit eingeschränkten körperlichen, sensorischen oder geistigen Fähigkeiten oder mit einem Mangel an Erfahrung und Wissen oder Personen, die mit den Anleitungen zur Bedienung der Maschine nicht vertraut sind, ist es nicht erlaubt, die Maschine zu benutzen, dabei können örtliche Vorschriften das Alter des Benutzers einschränken.
- Schließen Sie das Netzteil niemals an eine Steckdose an, wenn Stecker oder Kabel beschädigt sind.
- Abgenutzte oder beschädigte Kabel erhöhen das Risiko für elektrische Schläge.
- Laden Sie die Akkus nur in der mitgelieferten Ladestation auf. Eine inkorrekte Verwendung kann zu elektrischen Schlägen, Überhitzung oder Austreten von ätzender Flüssigkeit aus dem Akku führen. Spülen Sie bei Austritt von Elektrolyten mit Wasser/Neutralisationsmittel. Suchen Sie bei Kontakt mit den Augen umgehend einen Arzt auf.
- Verwenden Sie nur vom Hersteller empfohlene Originalakkus. Die Produktsicherheit kann nur bei der Verwendung von Originalakkus gewährleistet werden. Verwenden Sie keine nicht wiederaufladbaren Akkus.
- Das Produkt muss bei der Akkuentnahme vom Stromnetz getrennt sein.

Sicherheitshinweise Betrieb

- Das Produkt darf nur mit der vom Hersteller empfohlenen Ausstattung verwendet werden. Andere Verwendungsarten sind nicht zulässig. Die Anweisungen des Herstellers hinsichtlich Betrieb/Wartung sind genau einzuhalten.

- Bei Nutzung des Produkts im öffentlichen Bereich müssen Warnschilder um den Arbeitsbereich angebracht werden. Diese Schilder müssen mit folgendem Text versehen sein:

„Warnung! Mähroboter! Halten Sie Abstand vom dem Produkt! Kinder müssen beaufsichtigt werden!“

- Schalten Sie das Produkt aus, wenn sich Personen, insbesondere Kinder, oder Tiere im Arbeitsbereich befinden. Es wird empfohlen, das Produkt für den Betrieb in den Zeiten zu programmieren, in denen in dem Bereich keine Aktivitäten stattfinden, z. B. in der Nacht. Beachten Sie, dass bestimmte Tiere, z. B. Igel, nachtaktiv sind. Sie können möglicherweise durch das Produkt verletzt werden.
- Während des Betriebs ist es Kindern verboten sich im Arbeitsbereich aufzuhalten.
- Kindern ist es verboten mit dem Produkt zu spielen, sowohl außer-, als auch in Betrieb
- Tragen Sie das Produkt immer in ausgeschaltetem Zustand. Nicht mit ausgestreckten Armen sondern immer am Körper. Achten Sie dabei auf sicheren Stand.
- Während des Transportes des Gerätes nicht rennen. Gehen Sie behutsam und achten dabei immer auf sicheren Stand.
- Tragen Sie beim Benutzen des Produktes immer festes Schuhwerk und lange Hosen.
- Betreiben Sie das Gerät nicht bei schlechten Wetterbedingungen, insbesondere bei Gewittern. Es besteht die Gefahr des Blitzeinschlages.
- Verwenden Sie einen Fehlerstromschutzschalter mit einem Auslösestrom von 30 mA oder weniger. Der Einsatz eines Fehlerstromschutzschalters vermindert das Risiko eines elektrischen Schlages.
- **ACHTUNG:** Das Verlängerungs- sowie Netzkabel muss sich außerhalb des Arbeitsbereiches befinden, damit es nicht beschädigt wird.
- Das Produkt darf nur von Personen betrieben, gewartet und repariert werden, die mit dessen Eigenschaften und den beim Gebrauch einzuhaltenden Sicherheitsvorschriften bestens vertraut sind. Lesen Sie die Bedienungsanleitung sorgfältig durch, und machen Sie sich mit dem Inhalt vertraut, bevor Sie das Produkt benutzen.
- Es ist nicht gestattet, das Originaldesign des Produkts zu verändern. Alle diesbezüglichen Veränderungen erfolgen auf eigene Gefahr.
- Stellen Sie sicher, dass sich keine Fremdkörper wie Steine, Äste, Werkzeug oder Spielzeug auf dem Rasen befinden. Die Klingen können beim Zusammenstoß mit Fremdkörpern beschädigt werden. Schalten Sie das Produkt immer mit der POWER ON/OFF-Taste aus, bevor Sie eine Blockierung entfernen. Prüfen Sie das Produkt auf Schäden, bevor Sie es wieder in Betrieb nehmen.

- Falls das Produkt beginnt ungewöhnlich zu vibrieren, schalten Sie es stets mit dem Hauptschalter oder der POWER ON/OFF-Taste aus, und prüfen Sie es auf Schäden, bevor Sie es wieder in Betrieb nehmen.
- Starten Sie das Produkt gemäß den Anweisungen. Achten Sie bei eingeschaltetem Produkt darauf, dass sich Ihre Hände und Füße nicht in der Nähe der rotierenden Klingen befinden. Halten Sie Ihre Hände und Füße von der Unterseite des Produkts fern.
- Berühren Sie niemals bewegliche gefährliche Bauteile, wie z. B. den Messerteller, bevor diese vollständig zum Stillstand gekommen sind.
- Heben Sie das Produkt nicht hoch und tragen Sie es nicht herum, wenn es eingeschaltet ist.
- Lassen Sie das Produkt von keiner Person bedienen, die nicht weiß, wie es funktioniert und sich verhält.
- Das Produkt darf nicht mit Personen oder anderen Lebewesen kollidieren. Wenn eine Person oder ein anderes Lebewesen in den Fahrweg des Produkts gelangt, muss es sofort angehalten werden.
- Legen Sie keine Gegenstände auf Gehäuse oder Ladestation des Produkts.
- Lassen Sie niemals Personen auf dem Roboter sitzen. Heben Sie den Roboter niemals an, um die Klinge zu inspizieren oder während des Betriebs zu tragen. Legen Sie während des Betriebs keine Hände und Füße unter den Roboter.
- Das Produkt darf nicht mit beschädigtem Schutz, Messerteller oder Gehäuse betrieben werden. Darüber hinaus darf es auch nicht mit beschädigten Klingen, Schrauben, Muttern, oder Kabeln betrieben werden. Schließen Sie keine beschädigten Kabel an und berühren Sie diese nicht, bevor sie von der Stromversorgung getrennt wurden.
- Verwenden Sie das Produkt nicht, wenn die POWER ON/OFF-Taste und die STOP-Taste nicht funktionieren.
- Schalten Sie das Produkt immer über die ON/OFF-Taste aus, wenn es nicht verwendet wird. Das Produkt startet nur, wenn die POWER ON/OFF-Taste eingeschaltet ist und der korrekte PIN-Code eingegeben wird.
- Wenn das Netzkabel während des Gebrauchs beschädigt ist, drücken Sie „STOP-Taste“, um den Roboter anzuhalten und das Netzkabel aus der Steckdose zu ziehen.
- Riwall Pro übernimmt keine Garantie für die vollständige Kompatibilität zwischen dem Produkt und anderen kabellosen Systemen wie Fernbedienungen, Sendern, im Boden verlegten elektrischen Umzäunungen von Viehweiden o. ä.
- Metallische Gegenstände im Boden (z. B. Stahlbeton oder Anti-Maulwurfnetze) können zum Anhalten des Mähers führen. Die metallischen Gegenstände können eine Interferenz mit dem Schleifensignal verursachen, was zum Anhalten des Mähers führen kann.

- Die Betriebs- und Lagerungstemperatur beträgt 5–50 °C Der Temperaturbereich für das Aufladen ist 5–45 °C. Bei zu hohen Temperaturen kann es zu Beschädigungen am Produkt kommen.
- Verwenden und laden Sie den Roboter niemals in explosiven und / oder brennbaren Umgebungen auf.
- Verwenden Sie den Roboter nicht, wenn ein Sprinkler läuft. Programmieren Sie in diesem Fall den Roboter und der Sprinkler so, dass sie nicht gleichzeitig arbeiten.
Waschen Sie den Roboter nicht mit Hochdruckwasserstrahlen und tauchen Sie ihn nicht teilweise oder vollständig in Wasser, da er nicht wasserdicht ist.
- Verwenden Sie nur das vom Hersteller gelieferte Ladegerät und Netzteil. Eine unsachgemäße Verwendung kann zu Stromschlägen, Überhitzung oder zum Austreten von ätzenden Flüssigkeiten aus der Batterie führen.
- Positionieren Sie das Netzteil nicht in einer Höhe, in der es unter Wasser gesetzt werden kann. Positionieren Sie das Netzteil nicht auf dem Boden.
- Bedecken Sie das Netzteil nicht. Kondenswasser kann dem Netzteil schaden und das Risiko eines Stromschlags erhöhen.
- Wenn Flüssigkeit austritt, waschen Sie die Batterie mit Wasser / Neutralisator.

⚠ Bei Augenkontakt einen Arzt aufsuchen.

⚠ Wenn der Mäher auf den Kopf gestellt wird, muss der Netzschalter immer ausgeschaltet sein. Der Netzschalter sollte während aller Arbeiten am Unterrahmen des Mähers, z. B. beim Reinigen oder Ersetzen der Messer, ausgeschaltet sein.

Sicherheitshinweise Akku und Ladegerät

⚠ Akku und Ladegerät

Lesen Sie vor dem Aufladen die Anweisungen. Stellen Sie sicher, dass Ihr Ladegerät mit der lokalen Wechselstromversorgung übereinstimmt. Stellen Sie sicher, dass die Verbindung zwischen dem Ladegerät und dem Akkupack den richtigen Modellen entspricht. Eine längere Lebensdauer und eine bessere Leistung können erzielt werden, wenn der Akku aufgeladen wird, wenn die Lufttemperatur zwischen 18 °C und 25 °C liegt. Laden Sie den Akku nicht bei Lufttemperaturen unter 5 °C oder über 40 °C. Diese Anweisungen sind wichtig, da dies ernsthafte Schäden am Akku vermeiden kann.

⚠ WARNUNG:

Lithium-Ionen-Akkus können explodieren oder Feuer verursachen, wenn sie demontiert, kurzgeschlossen oder Wasser, Feuer oder hohen Temperaturen ausgesetzt werden. Gehen Sie vorsichtig vor, öffnen Sie den Akku nicht und setzen Sie ihn keinen elektrischen/mechanischen Belastungen aus. Vermeiden Sie die Lagerung der Batterien bei direkter Sonneneinstrahlung.

- Zerlegen, öffnen oder zerkleinern Sie den Akku nicht.
- Schließen Sie einen Akku nicht kurz. Bewahren Sie Akkus nicht willkürlich in einer Box oder Schublade auf, in der sie sich gegenseitig kurzschließen oder durch leitfähige Materialien kurzgeschlossen werden können.
- Wenn der Akku nicht verwendet wird, halten Sie ihn von anderen Metallgegenständen wie Büroklammern, Münzen, Schlüsseln, Nägeln, Schrauben oder anderen kleinen Metallgegenständen fern, die eine Verbindung von einem Anschluss zum anderen herstellen können. Das Kurzschließen der Batterieklemmen kann zu Verbrennungen oder einem Brand führen.
- Setzen Sie den Akku weder Hitze noch Feuer aus. Vermeiden Sie die Lagerung in direktem Sonnenlicht.
- Setzen Sie den Akku keinem mechanischen Stoßen aus.
- Lassen Sie die Flüssigkeit bei einem Auslaufen der Batterie nicht mit der Haut oder den Augen in Kontakt kommen. Wenn Kontakt hergestellt wurde, waschen Sie den betroffenen Bereich mit reichlich Wasser und suchen Sie einen Arzt auf.
- Suchen Sie sofort einen Arzt auf, wenn eine Zelle der ein Akku verschluckt wurde.
- Halten Sie den Akku sauber und trocken.
- Der Akku bietet seine beste Leistung, wenn er bei normaler Raumtemperatur (20 °C ± 5 °C) betrieben wird.
- Halten Sie bei der Entsorgung von Akkus die Akkus verschiedener elektrochemischer Systeme voneinander getrennt.
- Laden Sie das Produkt nur mit dem vom Mäher angegebenen Ladegerät auf. Verwenden Sie kein anderes Ladegerät als das speziell für die Verwendung mit dem Produkt vorgesehene. Ein Ladegerät, das für einen Akkutyp geeignet ist, kann bei Verwendung mit einem anderen Akku Brandgefahr verursachen.
- Verwenden Sie keine Akkus, die nicht für die Verwendung mit dem Produkt vorgesehen sind.
- Bewahren Sie den Akku außerhalb der Reichweite von Kindern auf.
- Bewahren Sie die Originalproduktbeschreibung zum späteren Nachschlagen auf.
- Entsorgen Sie das Produkt ordnungsgemäß.

- Halten Sie das Ladegerät sauber. Durch Verschmutzung besteht die Gefahr eines elektrischen Schlages.
- Überprüfen Sie vor jeder Benutzung Ladegerät, Kabel und Stecker. Benutzen Sie das Ladegerät nicht, sofern Sie Schäden feststellen. Öffnen Sie das Ladegerät nicht selbst und lassen Sie es nur von qualifiziertem Fachpersonal und nur mit Original-Ersatzteilen reparieren. Beschädigte Ladegeräte, Kabel und Stecker erhöhen das Risiko eines elektrischen Schlages.
- Überprüfen Sie immer, ob die Netzspannung der auf dem Typenschild des Ladegeräts angegebenen Spannung entspricht.
- Benutzen Sie niemals das Ladegerät, wenn Kabel, Stecker oder das Produkt selbst durch äußerliche Einwirkungen beschädigt sind. Bringen Sie das Ladegerät zur nächsten Fachwerkstatt.
- Öffnen Sie auf keinen Fall das Ladegerät. Bringen Sie das Ladegerät zur nächsten Fachwerkstatt.

⚠ ACHTUNG!

Dieses Elektrowerkzeug erzeugt während des Betriebs ein elektromagnetisches Feld. Dieses Feld kann unter bestimmten Umständen aktive oder passive medizinische Implantate beeinträchtigen.

Um die Gefahr von ernsthaften oder tödlichen Verletzungen zu verringern, empfehlen wir Personen mit medizinischen Implantaten ihren Arzt und den Hersteller vom medizinischen Implantat zu konsultieren, bevor die Maschine bedient wird.

Restrisiken

Die Maschine ist nach dem Stand der Technik und den anerkannten sicherheitstechnischen Regeln gebaut. Dennoch können beim Arbeiten einzelne Restrisiken auftreten.

- Gefährdung der Gesundheit durch Strom bei Verwendung nicht ordnungsgemäßer Elektro-Anschlussleitungen.
- Bevor Sie Einstell- oder Wartungsarbeiten vornehmen, lassen Sie die Starttaste los und ziehen den Netzstecker.
- Des Weiteren können trotz aller getroffener Vorkehrungen nicht offensichtliche Restrisiken bestehen.
- Restrisiken können minimiert werden, wenn die „Sicherheitshinweise“ und die „Bestimmungsgemäße Verwendung“, sowie die Bedienungsanleitung insgesamt beachtet werden.
- Vermeiden Sie zufällige Inbetriebsetzungen der Maschine: beim Einführen des Steckers in die Steckdose darf die Betriebstaste nicht gedrückt werden. Verwenden Sie das Werkzeug, das in dieser Bedienungsanleitung empfohlen wird. So erreichen Sie, dass Ihre Maschine optimale Leistungen erbringt.

- Halten Sie Ihre Hände vom Arbeitsbereich fern, wenn die Maschine in Betrieb ist.

6. Technische Daten

Mähroboter

Spannung	20 V $\overline{\text{---}}$
Leerlaufdrehzahl n_0	2800 min ⁻¹
Schnittbreite	18 cm
Schnitthöhe	20-60 mm
Schnitthöhenpositionen	5
Fläche	600 m ²
max. Steigung	35%
engstmögliche Passage	0,8 m

(App-) Steuerung

Bluetooth [®]	
Betriebsfrequenzband	2.4-2.48 GHz
Maximale übertragene Leistung	8.61 dBm
WiFi	
Frequenzbereich des WLAN-Moduls	2.4-2.48 GHz
Max. Funkfrequenzleistung des WLAN-Moduls	18.39 dBm

Akku AK2.5-RC-20Li

Typ	Li-Ionen
Spannung	18V $\overline{\text{---}}$ (max 20 V $\overline{\text{---}}$)
Kapazität	2500 mAh
Leistung	45 Wh
Ladezeit	ca. 120 min

Netzteil NT1.1-RC-20Li

Spannung (Eingang)	100-240 V~
Frequenz	50-60 Hz
Aufnahme Leistung	28 W
Spannung (Ausgang)	20 V $\overline{\text{---}}$
Ladestrom	1,1 A

IP-Schutzklassen

Mähroboter	IPX5
Ladestation	IPX4
Netzteil	IP67

Gesamtgewicht (netto)	ca. 8 kg
-----------------------	----------

Technische Änderungen vorbehalten!

⚠ WICHTIG:

Das Ladegerät ist ausschließlich zum Laden des Produkttyps RRM 650 APP geeignet.

Geräusch & Vibration

⚠ **Warnung:** Lärm kann gravierende Auswirkungen auf Ihre Gesundheit haben. Übersteigt der Maschinenlärm 85 dB, tragen Sie bitte einen geeigneten Gehörschutz.

Geräuschemissionen

Gemessener Schallleistungspegel L_{WA}	50,36 dB
Geräuschemission-Unsicherheiten K_{WA}	4,09 dB
Garantierter Schallleistungspegel L_{WA}	55 dB
Schalldruck-Geräuschpegel am Ohr des Bedieners L_{PA}	30,82 dB

Die Geräuschemissionserklärung entspricht der Norm EN ISO 3744

7. Auspacken

- Öffnen Sie die Verpackung und nehmen Sie das Produkt vorsichtig heraus.
- Entfernen Sie das Verpackungsmaterial sowie Verpackungs- und Transportsicherungen (falls vorhanden).
- Überprüfen Sie, ob der Lieferumfang vollständig ist.
- Kontrollieren Sie das Produkt und die Zubehörteile auf Transportschäden. Bei Beanstandungen muss sofort der Zubringer verständigt werden. Spätere Reklamationen werden nicht anerkannt.
- Bewahren Sie die Verpackung nach Möglichkeit bis zum Ablauf der Garantiezeit auf.
- Machen Sie sich vor dem Einsatz anhand der Bedienungsanleitung mit dem Produkt vertraut.
- Verwenden Sie bei Zubehör sowie Verschleiß- und Ersatzteilen nur Originalteile. Ersatzteile erhalten Sie bei Ihrem Fachhändler.
- Geben Sie bei Bestellungen unsere Artikelnummern sowie Typ und Baujahr des Produkts an.

⚠ ACHTUNG!

Gerät und Verpackungsmaterial sind kein Kinderspielzeug! Kinder dürfen nicht mit Kunststoffbeuteln, Folien und Kleinteilen spielen! Es besteht Verschluckungs- und Erstickungsgefahr!

8. Aufbau / Vor Inbetriebnahme

⚠ ACHTUNG!

Vor der Inbetriebnahme das Produkt unbedingt komplett montieren!

⚠ ACHTUNG!

Wenn Sie beabsichtigen im Arbeitsbereich einen Vertikutierer zu verwenden, ist es zwingend erforderlich den Begrenzungsdraht (11) zu vergraben.

⚠ ACHTUNG!

Verwenden Sie keinen Trimmer in der Nähe des Begrenzungsdrahtes (11). Gehen Sie beim Trimmen von Kanten, in deren Nähe sich der Begrenzungsdraht (11) befinden, vorsichtig vor.

8.1 Aufstellen / Richtige Position der Ladestation (10)

⚠ ACHTUNG

Befestigen Sie die Ladestation (10) mit Hilfe eines Hammers (nicht im Lieferumfang) und der Befestigungsheringe (13) erst, nachdem Sie den kompletten Arbeitsbereich abgesteckt haben. (Abb. 16).

⚠ HINWEIS:

Machen Sie keine neuen Löcher in die Ladestation.

⚠ HINWEIS:

Stellen Sie sich nicht mit den Füßen auf die Platte der Ladestation.

⚠ ACHTUNG

Das Verlängerungs- sowie Netzkabel muss sich außerhalb des Arbeitsbereiches befinden, damit es nicht beschädigt wird.

- Die Ladestation (10) kann in der Nähe eines Schuppens, einer Gartenhütte oder des Hauses aufgestellt werden.
- Die Ladestation (10) muss auf ebenem Untergrund aufgestellt werden.

⚠ HINWEIS:

Stellen Sie die Ladestation (10) nicht auf geneigten oder unebenen Untergrund, da sich diese ansonsten verbiegt und dadurch die Funktion beeinträchtigt wird, oder ein Defekt auftreten kann.

- Die Ladestation (10) muss so aufgestellt/positioniert werden, dass sich, vor der Ladestation (10) mindestens ein Meter Fläche, ohne Hindernisse o.ä., befindet. (Abbildung 3)

8.2 Begrenzungsdraht (11) an Ladestation (10) anschließen

⚠ HINWEIS:

Der Begrenzungsdraht (11) muss vor der Ladestation (10) mindestens einen Meter lang, gerade, ohne Ecken und Hindernisse verlegt sein. Damit wird ein ordnungsgemäßes Einfahren in die Ladestation (10) gewährleistet (Abbildung 3).

- Der Begrenzungsdraht (11) muss vor und nach der Ladestation (10) mindestens 30 cm von Begrenzungen, wie z.B. der Hauswand, entfernt verlegt werden. (Abbildung 3)
- Isolieren Sie den Begrenzungsdraht (11) an einer Seite ca. 10 mm ab (Abbildung 4).
- Führen Sie den abisolierten Begrenzungsdraht (11) in die rote Kabelklemme „OUT“, an der Rückseite der Ladestation (10) ein. Den Begrenzungsdraht (11) anschließend durch den Schlitz unter der Ladestation (10) durchführen (Abbildung 5).
- Verlegen Sie anschließend den Begrenzungsdraht (11) wie unter Punkt 8.3 „Begrenzungsdraht (11) verlegen“ beschrieben.

⚠ HINWEIS:

Der Begrenzungsdraht (11) muss min. 100 cm gerade vor der Ladestation (10) verlegt werden.

- Nach dem Verlegen des Begrenzungsdrahtes (11) den überflüssigen Draht kürzen.
- Zum Anschließen des zweiten Endes des Begrenzungsdrahtes (11) diesen am Ende ca. 10 mm abisolieren und in die schwarze Kabelklemme „IN“ einführen.

8.3 Begrenzungsdraht (11) verlegen (Abb. 1/2)

Der Begrenzungsdraht (11) muss als Schleife um den Arbeitsbereich gelegt werden. Nähert sich der Mähroboter (1), erkennen Sensoren im Produkt den Begrenzungsdraht (11). Der Mäher wechselt beim Erreichen des Begrenzungsdrahtes (11) in einem zufälligen Winkel die Richtung.

Muss der Mäher zurück zur Ladestation (10), sucht/fährt dieser bis zum Begrenzungsdraht (11) und dreht dann definiert nach links.

Er fährt anschließend entlang des Begrenzungsdrahtes (11) zurück zur Ladestation (10).

8.3.1 Allgemeine Hinweise/Verlegearten

⚠ ACHTUNG:

Um Schäden am Produkt zu verhindern, muss ein Hindernis von min. 15 cm Höhe zwischen dem Begrenzungsdraht (11) und Gewässern/Hängen/Böschungen und/oder öffentlichen Straßen sein.

⚠ ACHTUNG:

Der Mäher darf nicht auf Kies/Steinen in Betrieb genommen werden.

⚠ HINWEIS:

Definieren Sie und erstellen Sie eine Skizze des Arbeitsbereiches, bevor Sie mit dem Verlegen des Begrenzungsdrahtes (11) beginnen.

⚠ HINWEIS:

Die max. zulässige Länge für den Begrenzungsdraht (11) beträgt 300 m.

- Der Abstand vom Begrenzungsdraht (11) zur Außenkante muss 30 cm betragen (Abbildung 6).
- Ein Abstand von 8 cm zwischen dem Begrenzungsdraht (11) ist ausreichend, wenn alle der folgenden Punkte zutreffen (Abbildung 7):
 - die Begrenzungsfläche ist überfahrbar (z.B. Fußweg, Auffahrt o.ä.).
 - die Begrenzungsfläche ist auf dem gleichen Niveau wie die Mähfläche.
 - auf der Begrenzungsfläche befinden sich keine herausstehenden oder spitzen Teile, die mit dem Mäher oder den Messern in Berührung kommen können und diese(n) beschädigen.
 - auf der Begrenzungsfläche befinden sich keine Pflanzen, die nicht gemäht werden sollen.
- Der Begrenzungsdraht (11) kann vergraben, oder mit Hilfe der mitgelieferten Drahtstifte (12) fixiert werden.
- Beim Verlegen des Begrenzungsdrahtes (11) muss der Winkel in Ecken immer $>90^\circ$ sein (siehe Abbildung 8+9).
- Der Mähroboter (1) findet in Bereiche/Passagen mit Verjüngungen / einer Breite von $\geq 0,8$ m (Abbildung 10).
- Die Mindestbreite der Mähfläche beträgt 0,8 m (Abbildung 10).
- Die maximal mögliche Steigung beträgt 35% (20°).

⚠ ACHTUNG

Um Unfälle und/oder Schäden an Personen oder am Produkt zu vermeiden, ist es verboten, das Produkt auf steilerem Gelände zu betreiben.

Wie Sie die Steigung ermitteln, können Sie der Abbildung 11 entnehmen.

⚠ HINWEIS:

Die Abgrenzung von Steigungen/Böschungen entnehmen Sie Punkt 8.3.3.

⚠ ACHTUNG!

Wenn Sie beabsichtigen im Arbeitsbereich einen Vertikutierer zu verwenden, ist es zwingend erforderlich den Begrenzungsdraht (11) zu vergraben.

8.3.1.1 Begrenzungsdraht (11) vergraben

- Wenn Sie den Begrenzungsdraht (11) eingraben, machen Sie, mit Hilfe eines Spatens o. ä., eine schmale Nut in die Grasnabe. Anschließend legen Sie den Draht in die Nut und überdecken diesen mit Erde.

⚠ WICHTIG:

Um einen störungsfreien Betrieb zu gewährleisten, darf der Begrenzungsdraht (11) mit max. 3 cm Erde überdeckt werden.

- Nachdem Sie den Begrenzungsdraht (11) mit Erde überdeckt haben, ist es ausreichend, die lockere Erde mit Ihrem Körpergewicht zu verdichten.

8.3.1.2 Begrenzungsdraht (11) mit Drahtstiften (12) fixieren

⚠ HINWEIS:

Der Abstand zwischen den Drahtstiften (12) darf max. 80 cm betragen (Abbildung 12).

- Legen Sie den Begrenzungsdraht (11) im Abstand von 30 cm bzw. 8 cm zur Außenkante auf die Grasnabe (Abbildung 6/7).
- Fixieren Sie den Begrenzungsdraht (11) mindestens alle 80 cm mit Hilfe eines Drahtstiftes (12) (Abbildung 12).
- Schlagen Sie die Drahtstifte (12) mit Hilfe eines Hammers (nicht im Lieferumfang enthalten) in die Erde (Abbildung 13).
- Bei unebenen oder kurvigen Gegebenheiten muss der Abstand der Drahtstifte (12) entsprechend verringert werden.

8.3.2 Verlegearten für Hindernisse (Inseln) (Abb. 14)

⚠ HINWEIS:

Für unten beispielhaft aufgezählte große und schwere Gegenstände ist nicht zwingend eine „Inselinstallation“ notwendig:

- Baum
- Hochbeet
- Große/schwere Pflanzeimer
- Treibhaus
- Gartenhütte

Um empfindliche/kleine Gegenstände vor Beschädigungen zu schützen, verlegen Sie den Begrenzungsdraht (11) wie folgt:

- Fahren Sie mit dem Begrenzungsdraht (11) entlang der Außenkante, bis Sie den Punkt mit der kürzesten Distanz (mindestens jedoch 0,8 m) zwischen der Außenkante und dem Hindernis erreicht haben.
- Verlegen Sie den Begrenzungsdraht (11) als „Zuleitung“ auf dem kürzesten Weg zum Hindernis.

- Legen Sie den Begrenzungsdraht (11) im Abstand von 30 cm bzw. 8 cm (siehe Punkt 8.3.1) um das Hindernis.
- Verlegen Sie das Kabel entlang der „Zuleitung“ zurück zur Außenkante.

⚠ ACHTUNG!

Der Begrenzungsdraht (11) darf sich NICHT kreuzen. Der maximale Abstand zwischen den Begrenzungsdrähten beträgt 5 mm.

- Verlegen Sie das Kabel weiter entlang der Außenkante.

8.3.3 Abgrenzung von Böschungen/Hängen >35% (Abb. 15)

- Die Abgrenzung zu Böschungen/Steigungen >35% muss, wie in Abbildung 15 dargestellt, min. 40 cm betragen.
- Halten Sie diesen Abstand nicht ein, besteht die Gefahr, dass der Mähroboter (1) aus den abgegrenzten Bereich hinausfährt. Somit ist keine Funktion mehr möglich, da der Roboter keine Orientierung mehr hat.

⚠ HINWEIS

Wenn Sie den Arbeitsbereich komplett abgesteckt haben schließen Sie den Begrenzungsdraht (11) wie unter Punkt 8.2 beschrieben an der Ladestation (10) an.

⚠ ACHTUNG

Befestigen Sie die Ladestation (10) mit Hilfe eines Hammers (nicht im Lieferumfang enthalten) und der Befestigungsheringe (13) erst nachdem Sie den kompletten Arbeitsbereich abgesteckt haben.

8.4 Anschluss der Ladestation (10) (Abb. 16)

- Schließen Sie den 2-poligen Stecker, wie in Abbildung 16 dargestellt, an die Ladestation (10) an und verschrauben diesen.
- Stecken Sie anschließend den Netzstecker in die Steckdose.

⚠ ACHTUNG

Achten Sie darauf, dass der Begrenzungsdraht (11) richtig verlegt, und das Netzteil (14) korrekt an die Ladestation (10) angeschlossen ist, bevor Sie den Stecker an das Stromnetz anschließen.

Ist die Ladestation (10) mit dem Stromnetz verbunden, leuchtet am hinteren Teil der Ladestation (10) eine LED auf. (siehe Abbildung 17).

8.4.1 Beschreibung der LED-Statik (Abb. 17)

LED-Status	Bedeutung	Maßnahme
leuchtet nicht	keine Stromversorgung	Vergewissern Sie sich, dass das Netzkabel ordnungsgemäß an das Ladegerät angeschlossen ist und dass das Ladegerät an eine geeignete Stromversorgung angeschlossen ist
leuchtet grün	Der Begrenzungsdraht ist richtig angeschlossen. Der Roboter ist vollständig aufgeladen.	-
blinkt grün	Der Roboter wird aufgeladen	-
blinkt rot	Der Begrenzungsdraht ist beschädigt oder nicht richtig angeschlossen.	Überprüfen Sie, ob die beiden Enden des Begrenzungsdrahtes angeschlossen sind und die Kabelklemme zuverlässig ist. Überprüfen Sie, ob der Begrenzungsdraht nicht abgebrochen ist.

8.5. Vor Inbetriebnahme

- Stellen Sie die Schnitthöhe mit Hilfe des Drehknopfes zur Schnitthöhenverstellung (2), wie in Abbildung 18 dargestellt, auf die maximale Schnitthöhe (60 mm).
- Stellen Sie den Mäher in den Arbeitsbereich und starten ihn (wie unter Punkt 9 beschrieben).
- Beobachten Sie den Mäher über einen längeren Zeitraum.
- Kehrt er problemlos zur Ladestation (10) zurück, ist die Installation abgeschlossen.

TIPP:

Vor der Erstinbetriebnahme: Stellen Sie den Mäher, direkt hinter der Ladestation (10), im 90° Winkel zum Begrenzungsdraht (11) und geben diesem über die "HOME"-Taste (siehe Punkt 9) den Befehl zur Ladestation (10) zurückzukehren. Der Mäher fährt nun entlang des kompletten Begrenzungsdrahtes (11) zur Ladestation (10) zurück (Abbildung 2)

Damit können Sie Problemstellen direkt vor der Erstinbetriebnahme erkennen und ggf. korrigieren. Das gleiche Vorgehen empfiehlt sich für kritische Stellen, wie z.B. Böschungen/Spalten/Beete etc. Gehen Sie wie oben beschrieben vor und starten den Mäher (siehe Punkt 9) mit der "START"-Taste. Im Problemfall können Sie den Mäher mit der Stopp-Taste (4) am Produkt stoppen.

9. In Betrieb nehmen / Einstellungen

⚠ ACHTUNG!

Um eine optimale Funktion zu gewährleisten, ist vor der Erstinbetriebnahme ein Softwareupdate durchzuführen. (siehe 13.3 Softwareupdate)

⚠ HINWEIS

Für eine lange Lebenszeit sollte der Mähroboter (1) nur bei einer Außentemperatur von 5 - 40 °C betrieben werden.

⚠ ACHTUNG!

Vor der Inbetriebnahme das Produkt unbedingt komplett montieren!

Elektrischer Anschluss

Der installierte Elektromotor ist betriebsfertig angeschlossen. Der Anschluss entspricht den einschlägigen VDE- und DIN-Bestimmungen.

Der kundenseitige Netzanschluss sowie die verwendete Verlängerungsleitung müssen diesen Vorschriften entsprechen.

Schadhafte Elektro-Anschlussleitung

An elektrischen Anschlussleitungen entstehen oft Isolationsschäden.

Ursachen hierfür können sein:

- Druckstellen, wenn Anschlussleitungen durch Fenster oder Türspalten geführt werden.
- Knickstellen durch unsachgemäße Befestigung oder Führung der Anschlussleitung.
- Schnittstellen durch Überfahren der Anschlussleitung.
- Isolationsschäden durch Herausreißen aus der Wandsteckdose.
- Risse durch Alterung der Isolation.

Solch schadhafte Elektro-Anschlussleitungen dürfen nicht verwendet werden und sind aufgrund der Isolationsschäden lebensgefährlich.

Elektrische Anschlussleitungen regelmäßig auf Schäden überprüfen. Achten Sie darauf, dass beim Überprüfen die Anschlussleitung nicht am Stromnetz hängt.

Elektrische Anschlussleitungen müssen den einschlägigen VDE- und DIN-Bestimmungen entsprechen. Verwenden Sie nur Anschlussleitungen mit gleicher Kennzeichnung.

Ein Aufdruck der Typenbezeichnung auf dem Anschlusskabel ist Vorschrift.

9.1. Schnellinbetriebnahme (Abb. 19/20)

Nach der Installation des Begrenzungsdrahtes (11) können Sie den Mähroboter (1) verwenden.

Schnitthöhe einstellen

- Drehen Sie den Drehknopf Schnitthöhenverstellung (2) im Uhrzeigersinn, um die Schnitthöhe stufenlos zwischen 20 - 60 mm zu erhöhen.
- Drehen Sie den Drehknopf Schnitthöhenverstellung (2) gegen den Uhrzeigersinn, um die Schnitthöhe stufenlos zwischen 20 - 60 mm zu verringern.

⚠ HINWEIS

Der Pfeil auf dem Drehknopf zur Schnitthöhenverstellung (2) zeigt auf Zahlen außerhalb des Drehknopfes. Hier können Sie die aktuell eingestellte Schnitthöhe in 5 mm Schritten ablesen.

Mähroboter anhalten/stoppen:

- Um den Mähroboter zum Stillstand zu bringen, drücken Sie auf den Stopp-Taster (4).
- Der Mähroboter bleibt unverzüglich stehen und das Messerteller (6) stoppt.

⚠ ACHTUNG

Der Mähroboter ist nicht ausgeschaltet, sondern wurde nur angehalten. Um den Mähroboter auszuschalten, verwenden Sie immer den "POWER ON/OFF-Taster".

Mähroboter einschalten:

- Der Mähroboter kann anschließend wie nachfolgend beschrieben wieder gestartet werden.

⚠ HINWEIS

Bevor der Mähroboter (1) den Mähvorgang beginnt, ist ein akustisches Signal (viermal piepsen) zu hören, dann beginnt der Messerteller (6) zu rotieren.

- Drücken Sie die -Taste („POWER ON/OFF“-Taste), bis sich der Mähroboter (1) einschaltet.
- Geben Sie bei der ersten Verwendung den Standard PIN-Code „0000“ ein, indem Sie viermal auf „OK“ drücken, wenn die Zahl „0“ blinkt. (Der PIN-Code kann wie unter Punkt 9.2.1 beschrieben geändert werden).
- Nachdem Bestätigen der vierten Ziffer mit der „OK-Taste“ ist der Mähroboter einsatzbereit. Auf dem Display erscheint der Schriftzug „Idle“.

⚠ HINWEIS

Der Mähroboter (1) schaltet sich nach 30 Sekunden automatisch aus, wenn keine Eingabe erfolgt.

⚠ ACHTUNG

Wird der PIN-Code 10 mal falsch eingegeben, erscheint auf dem Display „LOCK“. Das Gerät ist nun für 10 Minuten gesperrt, ehe Sie den PIN-Code erneut eingeben können.

- Drücken Sie die „START“- und dann die „OK“-Taste, um mit dem Mähen zu beginnen.
- Wenn Sie die „HOME“- und dann die „OK“-Taste betätigen, fährt der Mähroboter (1) mit ausgeschalteter Mähfunktion zurück zur Ladestation (10).

Der Mähroboter (1) arbeitet kontinuierlich bis die Batterieladung zu niedrig ist. Der Mähroboter fährt automatisch zur Ladestation (10) zurück. Die Messerscheibe ist in diesem Zustand deaktiviert.

⚠ HINWEIS

Nachdem der Akku voll aufgeladen wurde, startet der Mähroboter erneut. Alternativ bleibt der Mähroboter, gemäß des eingestellten Mähplanes, in der Ladestation (10).

(Standardmäßig mäht der Roboter von Montag bis Freitag von 09:00 - 15:00 Uhr.)

9.2. Einstellungen**⚠ HINWEIS**

Um Einstellungen am Produkt durchzuführen, muss der Mähroboter (1) eingeschaltet sein. Schalten Sie den Mähroboter (1) ein, indem Sie die -Taste („POWER ON-/OFF“-Taste) gedrückt halten bis auf dem Display „PIN“ erscheint.

9.2.1 PIN-Code ändern (Abb. 21)

- Halten Sie die „START“- und „HOME“-Taste gleichzeitig mindestens für 3 Sekunden gedrückt.
- Das -Symbol und „PIn1“ erscheint blinkt.
- Geben Sie nun den alten PIN-Code wie folgt (Werksseitig „0000“) ein.
- Die erste Ziffer leuchtet („0---“).
- Verwenden Sie die „START“- und „HOME“-Taste, um die gewünschte Ziffer zu wählen.
- Bestätigen Sie die Ziffer mit der „OK“-Taste.
- Die nächste Ziffer leuchtet (z.B. „10--“).
- Gehen Sie bei den Ziffern 2-4 wie oben beschrieben vor.
- Nachdem Sie den „alten“ PIN-Code eingegeben und die vierte Ziffer mit der „OK“-Taste bestätigt haben erscheint „PIn2“, nun können Sie den neuen PIN-Code eingeben.
- Die erste Ziffer blinkt („0---“).
- Verwenden Sie die „START“- und „HOME“-Taste, um die gewünschte Ziffer zu wählen.
- Bestätigen Sie die Ziffer mit der „OK“-Taste.
- Die nächste Ziffer blinkt (z.B. „10--“).

- Gehen Sie bei den Ziffern 2-4 wie oben beschrieben vor.
- Nach dem Bestätigen der vierten Ziffer mit der „OK“-Taste ist der neue PIN-Code gespeichert. Auf dem Display erscheint der Schriftzug „Idle“.

9.2.2 Datum/Uhrzeit einstellen/ändern**(Abb. 22)****⚠ HINWEIS**

Datum und Uhrzeit sind notwendige Einstellungen, dass der Mähroboter (1) entsprechend des eingestellten Mähplanes mähen kann.

- Die Datum/Uhrzeit-Einstellung wird in der Reihenfolge Jahr - Datum - Uhrzeit durchgeführt.
- Halten Sie die „START“-Taste für mindestens 5 Sekunden gedrückt.
- Das -Symbol und eine Zahl (z.B. 2020) leuchten auf dem Display.
- Stellen Sie mit den „START“-, „HOME“- und „OK“-Tasten das Jahr, analog zur PIN-Einstellung ein.
- Anschließend leuchtet die nächste Zahl (Monat.Tag z.B. 08.25 für den 25. August).
- Stellen Sie mit den „START“-, „HOME“- und „OK“-Tasten den richtigen Monat und Tag ein.
- Zuletzt wird die Uhrzeit angezeigt (z.B. 13:25).
- Stellen Sie die aktuelle Uhrzeit wie oben beschrieben ein.
- Nach dem Bestätigen der vierten Ziffer mit der „OK“-Taste sind Datum und Uhrzeit gespeichert. Auf dem Display erscheint der Schriftzug „Idle“.

9.2.3 Startzeit ändern (Abb. 23)

Die werksseitig eingestellte Startzeit von 09:00 Uhr kann jederzeit geändert werden.

- Halten Sie die „START“- und „OK“-Taste gleichzeitig, mindestens für 3 Sekunden gedrückt.
- Auf dem Display erscheint die eingestellte Startzeit z.B. 13:25, wobei die erste Ziffer blinkt.
- Verwenden Sie die „START“- und „HOME“-Taste, um die gewünschte Ziffer zu wählen und bestätigen Sie mit der „OK“-Taste.
- Gehen Sie bei den Ziffern 2-4 wie oben beschrieben vor.
- Nach dem Bestätigen der vierten Ziffer mit der „OK“-Taste ist die neue Startzeit gespeichert. Auf dem Display erscheint der Schriftzug „Idle“.

9.2.4 Mähzeit/Tag ändern (Abb. 24)

Die werksseitig eingestellte Mähzeit pro Tag von 6 Stunden kann jederzeit geändert werden.

- Halten Sie die „OK“-Taste für mindestens 3 Sekunden gedrückt.
- Auf dem Display erscheint die eingestellte Mähzeit z.B. 06 H, wobei die erste Ziffer blinkt.

- Verwenden Sie die „START“- und „HOME“-Taste um die gewünschte Ziffer zu wählen und bestätigen Sie mit der „OK“-Taste.
- Nach dem Bestätigen der zweiten Ziffer mit der „OK“-Taste ist die neue Mähzeit bzw. der neue Tag gespeichert. Auf dem Display erscheint der Schriftzug „Idle“.

9.3 Kanten mähen

Standardmäßig ist eingestellt, dass der Mähroboter (1) an jedem Dienstag und Freitag die Kanten mäht. Dies bedeutet, dass der Mähroboter (1) beim erstmaligen Mähvorgang des Tages, einmal entlang des Begrenzungsdrahtes (11) fährt.

⚠ ACHTUNG

In diesem Modus ist der Messerteller (6) aktiv. Die Zeiten für das Kantenmähen können nur über die App eingestellt werden.

9.4 App-Steuerung

Der Mähroboter RRM 650 APP kann per App bedient werden. Die App ist in den jeweiligen App-Stores für Android und iOS erhältlich.



⚠ ACHTUNG

Der Gebrauch der App fällt unter den Begriff „Benutzen“ im Sinne dieser Bedienungsanleitung. Beachten Sie daher auch die hierfür geltenden Sicherheitsbestimmungen.

Der Mähroboter hat zwei verschiedene Arbeitsweisen. Im originalen Auslieferungszustand arbeitet der Roboter Offline. Hierbei steht der standardmäßige Mähfunktionsumfang des Roboters zur Verfügung.

Wollen Sie darüber hinaus zusätzliche Dienste (Mähzeiten, Softwareupdate, Sensoreinstellungen usw.) nutzen, steht eine zusätzliche App zur Verfügung, welche nicht von der Scheppach Gruppe bereitgestellt wird. Bevor Sie diese App mit unserem Mähroboter koppeln können, müssen Sie Ihre Kontaktinformationen eingeben. Es reicht hier eine Emailadresse. Der **Hersteller der APP** hat hierzu eine Datenschutzerklärung und eine Nutzungsvereinbarung bereitgestellt, die die Verwendung der App bzw. Ihrer personenbezogenen Daten regelt.

Wir weisen Sie daraufhin, dass die Scheppach Gruppe, bei der Nutzung der App keine personenbezogenen Daten speichert und auch keine weitergehenden Informationen verarbeitet. Dies erfolgt ausschließlich durch den Hersteller der App.

9.4.1 Registrierung

Damit der App verwenden können, ist eine Registrierung mittels E-Mail notwendig. Sie können sich alternativ auch über Facebook, mit Ihrer Apple-ID oder mit google registrieren und anmelden.

Halten Sie für die Registrierung die Seriennummer ihres Mähroboters bereit. Diese finden Sie auf dem Typenschild des Gerätes.



9.4.2 Kommunikation/Datenübertragung

Die App kommuniziert mit dem Mähroboter entweder über Bluetooth oder WiFi.

⚠ HINWEIS

Aufgrund der Datenübermittlung von der App ins Internet entstehen abhängig von Ihrem Vertrag mit Ihrem Mobilfunkanbieter bzw. Internet-Provider Kosten, die von Ihnen selbst zu tragen sind.

9.4.3 Funktionen der App

- Mähplan ansehen und bearbeiten
- Mähzonen einstellen
- Mähen starten
- Gerät zur Ladestation schicken
- Einstellungen
- Updates / auslesen (LogDaten)

9.4.3.1 Mähplan ansehen und bearbeiten

Bei dieser Funktion können Sie tagesindividuell einstellen wann der Mähroboter mit dem Mähen beginnt, und wie lange die Mähdauer sein soll.

Es stehen pro Tag eine Startzeit (später max. zwei Startzeiten) zur Verfügung.

In dieser Funktion können Sie auch einstellen, an welchen Tagen die Rasenkanten gemäht werden sollen.

⚠ ACHTUNG

Das Ändern des Mähplans, das Starten eines Mähvorgangs, das Ein- und Ausschalten der Automatik, das Heimschicken des Roboterjähers und das Ändern von Datum und Uhrzeit können zu Aktivitäten führen, die von anderen Personen nicht erwartet werden. Betroffene Personen sind deshalb vorab immer über mögliche Aktivitäten des Mähroboters zu informieren.

9.4.3.2 Mähzonen einstellen

In dieser Funktion können Sie manuell vier verschiedene Mähzonen in % einrichten. Standardmäßig ist die Funktion auf „AutoMultizone“ eingestellt. Hier beginnt er Mäher undefiniert nach jedem Ladevorgang an eine beliebigen Stelle entlang des Begrenzungsdrahtes.

Dies bedeutet:

Der Mähroboter fährt nach dem ersten Ladevorgang entsprechen der eingestellten %-Zahl für Zone 1 entlang des Begrenzungsdrahtes und beginnt das Mähen.

Nach dem zweiten Ladevorgang macht er dasselbe entsprechend der eingestellten %-Zahl für Zone 2 usw.

Beispiel:

Sie haben 200m Begrenzungsdraht installiert und für Zone 1 den Wert 25 % angegeben.

Der Mähroboter fährt nach dem Ladevorgang 50 m entlang des Begrenzungsdrahtes und beginnt von dort mit dem Mähvorgang.

⚠ HINWEIS

Mit dieser Funktion können Sie den Mähroboter z.B. in schwierig zu erreichenden Passagen mit dem Mähvorgang starten lassen um dort ein einwandfreies Mähbild zu gewährleisten.

10. Reinigung**⚠ ACHTUNG**

Schalten Sie das Produkt vor Reinigungsarbeiten mit der -Taste aus.

⚠ ACHTUNG

Ziehen Sie Schutzhandschuhe an, bevor Sie die Messerdrehscheibe reinigen.

Wir empfehlen, dass Sie das Produkt direkt nach jeder Benutzung reinigen.

Reinigen Sie das Produkt regelmäßig mit einem feuchten Tuch und etwas Schmierseife. Verwenden Sie keine Reinigungs- oder Lösungsmittel; diese könnten die Kunststoffteile des Produkts angreifen. Achten Sie darauf, dass kein Wasser in das Produktinnere gelangen kann.

11. Transport

- Drücken Sie die -Taste („POWER ON/OFF“-Taste), um den Mähroboter (1) auszuschalten.
- Tragen Sie Schutzhandschuhe zum Transport des Mähroboters (1).
- Tragen Sie den Mähroboter (1) sicher, mit beiden Händen.

Um Beschädigungen zu verhindern, ist es zu vermeiden, dass der Mähroboter (1) aus größeren Höhen zu Boden stürzt.

Sollte dies doch geschehen, ist er unverzüglich an eine Fachwerkstatt zur Überprüfung zu geben.

Der Mähroboter (1) darf vorher nicht mehr in Betrieb genommen werden.

12. Lagerung/Winterschlaf

Ihr Mäher bereitet Ihnen länger Freude, wenn er Winterschlaf halten darf.

Obwohl dies unproblematisch ist, empfehlen wir Ihnen, Ihren Mäher im Winter in einem geschlossenen Raum, z.B. in der Garage, aufzubewahren.

Bevor Sie den Mäher einlagern:

- Reinigen Sie ihn gründlich (siehe Punkt 10)
- Laden Sie den Akku vollständig auf.
- Schalten Sie das Produkt ab.
- Entfernen Sie den Akku (siehe Punkt 13.2).

Lagern Sie das Produkt und dessen Zubehör an einem dunklen, trockenen und frostfreien sowie für Kinder unzugänglichen Ort. Die optimale Lagertemperatur liegt zwischen 5 und 40 °C.

Bewahren Sie den Mähroboter (1) in der Originalverpackung auf.

Decken Sie den Mähroboter (1) ab, um ihn vor Staub oder Feuchtigkeit zu schützen.

Bewahren Sie die Bedienungsanleitung bei dem Mähroboter (1) auf.

13. Wartung / Update**⚠ ACHTUNG**

Ziehen Sie vor allen Wartungsarbeiten den Netzstecker.

Anschlüsse und Reparaturen

Anschlüsse und Reparaturen der elektrischen Ausrüstung dürfen nur von einer Elektro-Fachkraft durchgeführt werden.

Bei Rückfragen bitte folgende Daten angeben:

- Stromart des Motors
- Daten des Maschinen-Typenschildes

13.1 Messer (7) tauschen (Abb. 25)

⚠ ACHTUNG

Schalten Sie den Mäher aus, bevor Sie mit der Arbeit beginnen.

⚠ HINWEIS

Die Messer (7) müssen nach ca. 8 Wochen getauscht werden. (2 Messersätze á 3 Messer liegen dem Lieferumfang bei.)

Verwenden Sie nur Original-Messer des Herstellers. (Art-Nr. 7913001601)

⚠ ACHTUNG

Ziehen Sie Schutzhandschuhe an, bevor Sie die Messer (7) tauschen.

⚠ ACHTUNG

Es müssen immer alle Messer (7) gleichzeitig getauscht werden. Der Austausch einzelner Messer (7) ist nicht erlaubt.

Sind die Kreuzschlitzschrauben (8) beschädigt oder lassen sich nicht mehr festziehen, sind diese ebenfalls zu ersetzen.

Neue Schrauben liegen den Ersatzmessern bei.

- Zum Tauschen der Messer (7) legen Sie den Mähroboter (1) mit der Unterseite nach oben auf eine Werkbank. (Wir empfehlen eine weiche Unterlage, um Beschädigungen am Gehäuse zu vermeiden).
- Lösen Sie die Kreuzschlitzschraube (8) mit Hilfe eines Kreuzschlitzschraubendrehers (nicht im Lieferumfang enthalten).
- Entfernen Sie das alte Messer (7).
- Setzen Sie das neue Messer (7) ein und befestigen Sie dies mit einer neuen Schraube (8).
- Prüfen Sie, dass das Messer (7) beweglich ist. Ist das nicht der Fall, lösen Sie die Schraube (8) ein wenig.
- Führen Sie diesen Arbeitsschritt bei allen drei Messern (7) durch.

13.2 Akku ein-/ausbauen (Abb. 26/27)

⚠ ACHTUNG

Schalten Sie den Mäher aus, bevor Sie mit der Arbeit beginnen.

- Zum Ein-/ Ausbau des Akkus legen Sie den Mähroboter (1) mit der Unterseite nach oben auf eine Werkbank. (Wir empfehlen eine weiche Unterlage, um Beschädigungen am Gehäuse zu vermeiden).
- Entfernen Sie die Schrauben der Akkuabdeckung und entfernen Sie die Akkuabdeckung (Abbildung 26/27).
- Entfernen Sie den Niederhalter des Akkus.
- Ziehen Sie den Akku vorsichtig heraus.

⚠ **HINWEIS** Nicht an den Kabeln ziehen.

- Lösen Sie die Verriegelung und ziehen Sie die Stecker ab.
- Setzen Sie den Akku (ggf. einen neuen Original-Akku) ein.
- Bauen Sie den Akku in umgekehrter Reihenfolge wieder ein (Abbildung 26/27).

13.3 Softwareupdate (Abb. 28)

⚠ HINWEIS Der Roboter muss mit dem W-Lan verbunden sein, um ein (automatisches) Softwareupdate via App durchführen zu können.

Verbinden Sie Ihren Roboter mit Ihrem W-Lan.

Die Software kann aktualisiert werden, sobald eine neue Version verfügbar ist. (Die aktuellste Softwareversion finden sie auf unserer Homepage.

Die Software kann mittels USB oder über die App aufgespielt werden.

Die Software für die USB-Übermittlung kann auf unserer Homepage www.scheppach.com heruntergeladen werden.

13.3.1 Softwareupdate via USB

- Suchen Sie die neueste Softwareversion auf unserer Homepage.
- Laden Sie diese auf einen leeren FAT32-formatierten Datenträger herunter.
- Entfernen Sie die Akkuabdeckung wie unter Punkt 13.2 beschrieben.
- Stecken Sie den Datenträger in das USB-Laufwerk (Abbildung 28).
- Schalten Sie den Mäher durch Drücken der -Taste („POWER ON/OFF“-Taste an.
- Das Update startet automatisch.
- Warten Sie bis „OK“ auf dem Display erscheint und entfernen Sie anschließend den Datenträger.
- Bringen Sie die Akkuabdeckung wie unter Punkt 13.2. beschrieben wieder an.

⚠ HINWEIS

Die mit Ihrem Mähroboter (1) mitgelieferte Bedienungsanleitung basiert auf dem Softwarestand des Produktionszeitpunktes des Mähers.

Einige neue oder geänderte Features und Funktionen sind möglicherweise in der Bedienungsanleitung nicht enthalten.

Die neueste Version der Software finden Sie in der App oder auf www.scheppach.com.

Service-Informationen

Es ist zu beachten, dass bei diesem Produkt folgende Teile einem gebrauchsgemäßen oder natürlichen Verschleiß unterliegen bzw. folgende Teile als Verbrauchsmaterialien benötigt werden.

Verschleißteile*: Messer (7), Schrauben (8), Begrenzungsdraht (11), Drahtstifte (12).

* nicht zwingend im Lieferumfang enthalten!

Artikelnummer(n) für Verschleißteile:

Pos. 7	Messer	7913001601
Pos. 8	Schrauben	3913001001
Pos. 11	Begrenzungsdraht	7913001702
Pos. 12	Drahtstifte	7913001701

14. Entsorgung und Wiederverwertung

Hinweise zur Verpackung



Die Verpackungsmaterialien sind recycelbar. Bitte Verpackungen umweltgerecht entsorgen.

Hinweise zum Elektro- und Elektronikgerätegesetz (ElektroG)



Elektro- und Elektronik-Altgeräte gehören nicht in den Hausmüll, sondern sind einer getrennten Erfassung bzw. Entsorgung zuzuführen!

- Altbatterien oder -akkus, welche nicht fest im Altgerät verbaut sind, müssen vor Abgabe zerstörungsfrei entnommen werden! Deren Entsorgung wird über das Batteriegesetz geregelt.
- Besitzer bzw. Nutzer von Elektro- und Elektronikgeräten sind nach deren Gebrauch gesetzlich zur Rückgabe verpflichtet.
- Der Endnutzer trägt die Eigenverantwortung für das Löschen seiner personenbezogenen Daten auf dem zu entsorgenden Altgerät!
- Das Symbol der durchgestrichenen Mülltonne bedeutet, dass Elektro- und Elektronikaltgeräte nicht über den Hausmüll entsorgt werden dürfen.
- Elektro- und Elektronikaltgeräte können bei folgenden Stellen unentgeltlich abgegeben werden:
 - Öffentlich-rechtliche Entsorgungs- bzw. Sammelstellen (z. B. kommunale Bauhöfe)
 - Verkaufsstellen von Elektrogeräten (stationär und online), sofern Händler zur Rücknahme verpflichtet sind oder diese freiwillig anbieten.
 - Bis zu drei Elektroaltgeräte pro Geräteart, mit einer Kantenlänge von maximal 25 Zentimetern, können Sie ohne vorherigen Erwerb eines Neugerätes vom Hersteller kostenfrei bei diesem abgeben oder einer anderen autorisierten Sammelstelle in Ihrer Nähe zuführen.

- Weitere ergänzende Rücknahmebedingungen der Hersteller und Vertreiber erfahren Sie beim jeweiligen Kundenservice.

- Im Falle der Anlieferung eines neuen Elektrogerätes durch den Hersteller an einen privaten Haushalt, kann dieser die unentgeltliche Abholung des Elektroaltgerätes, auf Nachfrage vom Endnutzer, veranlassen. Setzen Sie sich hierzu mit dem Kundenservice des Herstellers in Verbindung.
- Diese Aussagen gelten nur für Geräte, die in den Ländern der Europäischen Union installiert und verkauft werden und die der Europäischen Richtlinie 2012/19/EU unterliegen. In Ländern außerhalb der Europäischen Union können davon abweichende Bestimmungen für die Entsorgung von Elektro- und Elektronik-Altgeräten gelten.

Hinweise zu Lithium-Ionen-Akkus



Akku vor der Entsorgung des Geräts ausbauen!

- Werfen Sie den Akku nicht in den Hausmüll, ins Feuer (Explosionsgefahr) oder ins Wasser. Beschädigte Akkus können der Umwelt und Ihrer Gesundheit schaden, wenn giftige Dämpfe oder Flüssigkeiten austreten.
- Defekte oder verbrauchte Akkus müssen gemäß Richtlinie 2023/1542/EG recycelt werden.
- Geben Sie das Gerät und das Ladegerät an einer Verwertungsstelle ab. Die verwendeten Kunststoff- und Metallteile können sortenrein getrennt werden und so einer Wiederverwertung zugeführt werden.
- Entsorgen Sie Akkus im entladenen Zustand. Wir empfehlen die Pole mit einem Klebestreifen zum Schutz vor einem Kurzschluss abzudecken. Öffnen Sie den Akku nicht.
- Entsorgen Sie Akkus nach den lokalen Vorschriften. Geben Sie Akkus an einer Altbatteriesammelstelle ab, wo sie einer umweltgerechten Wiederverwertung zugeführt werden. Fragen Sie hierzu Ihren lokalen Müllentsorger.

15. Störungsabhilfe / Fehlercodes

Die folgende Tabelle zeigt Fehlersymptome auf und beschreibt wie Sie Abhilfe schaffen können, wenn Ihre Maschine einmal nicht richtig arbeitet. Wenn Sie das Problem damit nicht lokalisieren und beseitigen können, wenden Sie sich an Ihre Service-Werkstatt.

15.1 Störungstabelle

Störung	mögliche Ursache	Abhilfe
Mäher startet nicht	Mäher bzw. Ladestation nicht an das Stromnetz angeschlossen	<ul style="list-style-type: none"> • Netzteil an geeignete Stromquelle anschließen • ggf. Fachmann rufen
LED-Leuchte an Ladestation leuchtet nicht		
LED-Leuchte an Ladestation blinkt rot	Begrenzungsdraht ist nicht angeschlossen oder durchtrennt/gebrochen.	<ul style="list-style-type: none"> • Begrenzungsdraht anschließen/reparieren
Mäher mäht nicht richtig	Messer sind verschlissen	<ul style="list-style-type: none"> • Messer austauschen
Mäher startet zu ungewöhnlichen/falschen Zeiten	Datum/Uhrzeit falsch eingestellt	<ul style="list-style-type: none"> • richtiges Datum und richtige Uhrzeit einstellen
Mäher bleibt stecken	ungeeignetes Gelände/Hindernis	<ul style="list-style-type: none"> • Gelände/Hindernis an die Anforderung des Mähroboters anpassen • Verlegung des Begrenzungsdrahtes entsprechend anpassen

15.2 Fehlercodes

Fehlercode	Bedeutung	Abhilfe
----	Regensensorverzögerung	<ul style="list-style-type: none"> • -
E1	Mäher außerhalb des Arbeitsbereiches	<ol style="list-style-type: none"> 1. Überprüfen Sie, ob der Mäher sich im Arbeitsbereich befindet. 2. Stellen Sie sicher, dass die Ladestation ordnungsgemäß an das Ladegerät und das Ladegerät an eine geeignete Stromversorgung angeschlossen ist. 3. Stellen Sie sicher, dass die Begrenzungsdrähte korrekt geklemmt wurden und tauschen Sie diese eventuell.
E2	Radmotor blockiert	<ol style="list-style-type: none"> 1. Schalten Sie den Mäher aus. Bringen Sie den Mäher in einen Bereich, der frei von Hindernissen ist. Drücken Sie die „START“- und dann die „OK“-Taste. 2. Wenn die Fehlermeldung weiterhin angezeigt wird, schalten Sie das Produkt aus. Drehen Sie den Mäher auf den Kopf und prüfen Sie, wodurch die Räder am Drehen gehindert werden. 3. Entfernen Sie die Gegenstände, die das Rad/die Räder blockieren, drehen Sie den Mäher. 4. Drücken Sie die „START“- und dann die „OK“-Taste.
E3	Messerscheibe blockiert	<ol style="list-style-type: none"> 1. Schalten Sie den Mäher aus. 2. Drehen Sie den Mäher auf den Kopf und prüfen Sie, wodurch das Messer am Drehen gehindert wird. 3. Entfernen Sie die Gegenstände und drehen Sie den Mäher. 4. Stellen Sie den Mäher in einen Bereich mit kurzem Gras. 5. Drücken Sie die „START“- und dann die „OK“-Taste.
E4	Hindernissen-Sensor-Trigger nicht wiederhergestellt	<ol style="list-style-type: none"> 1. Tritt der Fehler weiterhin auf, kontaktieren Sie Ihren Fachhändler.

E5	Der Mäher wurde angehoben	<ol style="list-style-type: none"> 1. Schalten Sie den Mäher aus. 2. Bringen Sie den Mäher in einen Bereich, der frei von Hindernissen ist. Drücken Sie die „START“- und dann die „OK“-Taste. 3. Wenn die Fehlermeldung weiterhin angezeigt wird, schalten Sie das Produkt aus. Drehen Sie den Mäher auf den Kopf und prüfen Sie, ob etwas die Bewegung der Vorderachse hindert. 4. Entfernen Sie alle Hindernisse, drehen Sie den Mäher um und schalten Sie ihn ein. Drücken Sie die „START“- und dann die „OK“-Taste.
E6	Überrollsensoren wurden ausgelöst	<ol style="list-style-type: none"> 1. Stellen Sie den Mäher auf. 2. Drücken Sie die „START“- und dann die „OK“-Taste.
E7	Neigungssensoren wurden ausgelöst	<ol style="list-style-type: none"> 1. Schalten Sie den Mäher aus. 2. Bringen Sie den Mäher zu einem Bereich in Ihrem Rasen auf ebenem Boden. 3. Schalten Sie den Mäher ein. Drücken Sie die „START“- und dann die „OK“-Taste.
E8	Andocken/Aufladen fehlgeschlagen	<ol style="list-style-type: none"> 1. Überprüfen Sie, ob vor und nach der Ladestation 1 Meter, ohne Hindernisse und Ecken, Platz zur Verfügung steht. 2. Die Ladestation muss auf ebenem Boden stehen. 3. Stellen Sie den Mäher zum Laden manuell in die Ladestation. Nachdem der Mäher vollständig geladen ist, drücken Sie die „START“- und dann die „OK“-Taste.
E9	Der Mähroboter steckt fest	<ol style="list-style-type: none"> 1. Platzieren Sie den Mähroboter in einem Bereich, der frei von Hindernissen ist. 2. Wenn der Fehler weiterhin auftritt, wenden Sie sich an Ihren Fachhändler.
E10	Schutz des Akkus	<ol style="list-style-type: none"> 1. Wenn die Temperatur zu hoch ist, warten Sie, bis sich die Temperatur abgekühlt hat. Wenn die Temperatur zu niedrig ist, warten Sie, bis die Temperatur über 5 Grad Celsius liegt. 2. Wenn die Fehlermeldung weiterhin angezeigt wird, ersetzen Sie den Akku. Starten Sie den Mäher neu. Drücken Sie START und dann OK . 3. Wenn der Fehler weiterhin auftritt, wenden Sie sich an Ihren Fachhändler.
E11	Kein Grenzsignal	<ol style="list-style-type: none"> 1. Wenn sich der Mäher im Arbeitsbereich befindet, überprüfen Sie die LED-Anzeige der Ladestation. Wenn sie rot leuchtet, stellen Sie sicher, dass die Begrenzungskabel gut mit den Klemmen an der Ladestation verbunden sind. Wenn das Problem weiterhin besteht, überprüfen Sie, ob die Begrenzungskabel geschnitten wurden.
E13	Ladestrom zu hoch oder zu niedrig	<ol style="list-style-type: none"> 1. Andockbereich prüfen. 2. Wenn der Fehler weiterhin auftritt, wenden Sie sich an Ihren Fachhändler.
EE	Fehler unbekannt	<ol style="list-style-type: none"> 1. Starten Sie den Mäher neu. 2. Tritt der Fehler weiterhin auf, kontaktieren Sie Ihren Fachhändler.
BP	Akku-Temperaturschutz	<ol style="list-style-type: none"> 1. Schalten Sie den Mäher aus. 2. Bringen Sie den Mäher zu einem Bereich in Ihrem Rasen auf ebenem Boden. 3. Prüfen Sie die Temperatur des Akkus. 4. Ist die Temperatur zu hoch, lassen sie den Akku abkühlen. 5. Ist die Temperatur zu niedrig, warten sie bis die Temperatur höher als 5°C liegt. 6. Starten Sie den Mäher neu. 7. Tritt der Fehler weiterhin auf, ersetzen Sie den Akku. 8. Tritt der Fehler weiterhin auf, kontaktieren Sie Ihren Fachhändler.
LOCK	Mähroboter gesperrt (PIN zu oft falsch eingegeben)	<ol style="list-style-type: none"> 1. 10 Minuten warten, bis der PIN erneut eingegeben werden kann. 2. Schalten Sie den Mähroboter nicht aus. 3. Tritt der Fehler weiterhin auf, kontaktieren Sie Ihren Fachhändler.

Garantiebedingungen

Sehr geehrte Kundin, sehr geehrter Kunde,

unsere Produkte unterliegen einer strengen Qualitätskontrolle. Sollte ein Gerät dennoch nicht einwandfrei funktionieren, bedauern wir dies sehr und bitten Sie, sich an unseren Servicedienst unter der unten angegebenen Adresse zu wenden. Gerne stehen wir Ihnen auch telefonisch über die Servicenummer zur Verfügung. Die nachfolgenden Hinweise sollen Ihnen für eine problemlose Bearbeitung und Regulierung im Schadensfall dienen.

Für die Geltendmachung von Garantieansprüchen - innerhalb Deutschland - gilt folgendes:

1. Diese Garantiebedingungen regeln unsere zusätzlichen Hersteller-Garantieleistungen für Käufer (private Endverbraucher) von Neugeräten. Die gesetzlichen Gewährleistungsansprüche werden von dieser Garantie nicht berührt. Für diese ist der Händler zuständig, bei dem Sie das Produkt erworben haben.

2. Die **Garantieleistung** erstreckt sich ausschließlich auf Mängel an einem von Ihnen erworbenen neuen Gerät, die auf einem Material- oder Herstellungsfehler beruhen und ist - nach unserer Wahl - auf die unentgeltliche Reparatur solcher Mängel oder den Austausch des Gerätes beschränkt (ggf. auch Austausch mit einem Nachfolgemodell). Ersetzte Geräte oder Teile gehen in unser Eigentum über. Bitte beachten Sie, dass unsere Geräte bestimmungsgemäß nicht für den gewerblichen, handwerklichen oder beruflichen Einsatz konstruiert wurden. Ein Garantiefall kommt daher nicht zustande, wenn das Gerät innerhalb der Garantiezeit in Gewerbe-, Handwerks- oder Industriebetrieben verwendet wurde oder einer gleichzusetzenden Beanspruchung ausgesetzt war.

3. Von unseren Garantieleistungen ausgenommen sind:

- Schäden am Gerät, die durch Nichtbeachtung der Montageanleitung, nicht fachgerechte Installation, Nichtbeachtung der Bedienungsanleitung (z.B. Anschluss an eine falsche Netzspannung oder Stromart) bzw. der Wartungs- und Sicherheitsbestimmungen oder durch Einsatz des Geräts unter ungeeigneten Umweltbedingungen sowie durch mangelnde Pflege und Wartung entstanden sind.
 - Schäden am Gerät, die durch missbräuchliche oder unsachgemäße Anwendungen (wie z.B. Überlastung des Gerätes oder Verwendung von nicht zugelassenen Werkzeugen bzw. Zubehör), Eindringen von Fremdkörpern in das Gerät (wie z.B. Sand, Steine oder Staub), Transportschäden, Gewaltanwendung oder Fremdeinwirkungen (wie z. B. Schäden durch Herunterfallen) entstanden sind.
 - Schäden am Gerät oder an Teilen des Geräts, die auf einen bestimmungsgemäßen, üblichen (betriebsbedingten) oder sonstigen natürlichen Verschleiß zurückzuführen sind sowie Schäden und/oder Abnutzung von Verschleißteilen.
 - Mängel am Gerät, die durch Verwendung von Zubehör-, Ergänzungs- oder Ersatzteilen verursacht wurden, die keine Originalteile sind oder nicht bestimmungsgemäß verwendet werden.
 - Geräte, an denen Veränderungen oder Modifikationen vorgenommen wurden.
 - Geringfügige Abweichungen von der Soll-Beschaffenheit, die für Wert und Gebrauchstauglichkeit des Geräts unerheblich sind.
 - Geräte an denen eigenmächtig Reparaturen oder Reparaturen, insbesondere durch einen nicht autorisierten Dritten, vorgenommen wurden.
 - Wenn die Kennzeichnung am Gerät bzw. die Identifikationsinformationen des Produktes (Maschinenaufkleber) fehlen oder unlesbar sind.
 - Geräte die eine starke Verschmutzung aufweisen und daher vom Servicepersonal abgelehnt werden.
- Schadensersatzansprüche sowie Folgeschäden sind von dieser Garantieleistung generell ausgeschlossen.

4. Die **Garantiezeit** beträgt regulär **24 Monate*** (12 Monate bei Batterien / Akkus) und beginnt mit dem Kaufdatum des Gerätes. Maßgeblich ist das Datum auf dem Original-Kaufbeleg. Garantieansprüche müssen jeweils nach Kenntniserlangung unverzüglich erhoben werden. Die Geltendmachung von Garantieansprüchen nach Ablauf der Garantiezeit ist ausgeschlossen. Die Reparatur oder der Austausch des Gerätes führt weder zu einer Verlängerung der Garantiezeit noch wird eine neue Garantiezeit durch diese Leistung für das Gerät oder für etwaige eingebaute Ersatzteile in Gang gesetzt. Dies gilt auch bei Einsatz eines Vor-Ort-Services. Das betroffene Gerät ist in gesäubertem Zustand zusammen mit einer Kopie des Kaufbelegs, - hierin enthalten die Angaben zum Kaufdatum und der Produktbezeichnung - der Kundendienststelle vorzulegen bzw. einzusenden. Wird ein Gerät unvollständig, ohne den kompletten Lieferumfang eingeschickt, wird das fehlende Zubehör wertmäßig in Anrechnung / Abzug gebracht, falls das Gerät ausgetauscht wird oder eine Rückerstattung erfolgt. Teilweise oder komplett zerlegte Geräte können nicht als Garantiefall akzeptiert werden. Bei nicht berechtigter Reklamation bzw. außerhalb der Garantiezeit trägt der Käufer generell die Transportkosten und das Transportrisiko. **Einen Garantiefall melden Sie bitte vorab bei der Servicestelle (s.u.) an.** In der Regel wird vereinbart, dass das defekte Gerät mit einer kurzen Beschreibung der Störung per Abhol-Service (nur in Deutschland) oder - im Reparaturfall außerhalb des Garantiezeitraums - ausreichend frankiert, unter Beachtung der entsprechenden Verpackungs- und Versandrichtlinien, an die unten angegebene Serviceadresse eingeschickt wird. **Beachten Sie bitte, dass Ihr Gerät (modellabhängig) bei Rücklieferung, aus Sicherheitsgründen - frei von allen Betriebsstoffen ist.** Das an unser Service-Center eingeschickte Produkt, muss so verpackt sein, dass Beschädigungen am Reklamationsgerät auf dem Transportweg vermieden werden. Nach erfolgter Reparatur / Austausch senden wir das Gerät frei an Sie zurück. Können Produkte nicht repariert oder ausgetauscht werden, kann nach unserem eigenen freien Ermessen ein Geldbetrag bis zur Höhe des Kaufpreises des mangelhaften Produktes erstattet werden, wobei ein Abzug aufgrund von Abnutzung und Verschleiß berücksichtigt wird. **Diese Garantieleistungen gelten nur zugunsten des privaten Erstkäufers und sind nicht abtret- oder übertragbar.**

5. Für die Geltendmachung Ihres Garantieanspruches **kontaktieren Sie bitte unser Service-Center.**

Bitte verwenden Sie vorzugsweise unser Formular auf unserer Homepage: <https://www.schepbach.com/de/service>

Bitte senden Sie uns keine Geräte ohne vorherige Kontaktaufnahme und Anmeldung bei unserem Service-Center.

Für die Inanspruchnahme dieser Garantiezusagen ist der Erstkontakt mit unserem Service-Center zwingende Voraussetzung.

6. **Bearbeitungszeit** - Im Regelfall erledigen wir Reklamationsmeldungen innerhalb 14 Tagen nach Eingang in unserem Service-Center.

Sollte in Ausnahmefällen die genannte Bearbeitungszeit überschritten werden, so informieren wir Sie rechtzeitig.

7. **Verschleißteile** - Verschleißteile sind: a) mitgelieferte, an- und/oder eingebaute Batterien / Akkus sowie b) alle modellabhängigen Verschleißteile

(siehe Bedienungsanleitung). Von der Garantieleistung ausgeschlossen sind tief entladene bzw. an Gehäuse und oder Batteriepolen beschädigte Batterien / Akkus.

8. **Kostenvoranschlag** - Von der Garantieleistung nicht oder nicht mehr erfasste Geräte reparieren wir gegen Berechnung. Auf Nachfrage bei unserem Service-Center können Sie die defekten Geräte für einen Kostenvoranschlag einsenden und ggf. dem Service-Center schriftlich (per Post, eMail) die Reparaturfreigabe erteilen. Ohne Reparaturfreigabe erfolgt keine weitere Bearbeitung.

9. **Andere Ansprüche**, als die oben genannten, können nicht geltend gemacht werden.

Die **Garantiebedingungen** gelten nur in der jeweils aktuellen Fassung zum Zeitpunkt der Reklamation und können ggf. unserer Homepage (www.schepbach.com) entnommen werden.

Bei Übersetzungen ist stets die deutsche Fassung maßgeblich.

Schepbach GmbH · Günzburger Str. 69 · 89335 Ichenhausen (Deutschland) · www.schepbach.com

Telefon: +800 4002 4002 (Service-Hotline/FreeCall Rufnummer dt. Festnetz**) · Telefax +49 [0] 8223 4002 20 · E-Mail: service@schepbach.com · Internet: <http://www.schepbach.com>

* Produktabhängig auch über 24 Monate; länderbezogen können erweiterte Garantieleistungen gelten

** Verbindungskosten: kostenlos aus dem deutschen Festnetz

Änderungen dieser Garantiebedingungen ohne Voranmeldung behalten wir uns jederzeit vor.



Ersatzteile
Zubehör



Reparatur



Kontakt



Dokumente

Explication des symboles sur le produit

L'utilisation de symboles dans ce manuel permet d'attirer votre attention sur les éventuels risques. Les symboles de sécurité et les explications qui les accompagnent doivent être parfaitement compris. Les avertissements en eux-même ne permettent pas d'éliminer les risques ni de remplacer les mesures adaptées pour la prévention des accidents.

















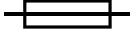

	Lire la notice d'utilisation et observer les consignes de sécurité avant de procéder à la mise en service !
	Avertissement ! Désactivez le produit avant de le soulever ou d'intervenir dessus.
	Danger lié à la projection de pièces pendant le fonctionnement. Restez à distance suffisante du produit lorsqu'il est en cours de fonctionnement.
	Tenez vos mains et pieds à distance des couteaux en rotation. Ne montez pas et ne vous asseyez pas sur le produit.
	Protégez la batterie de la chaleur et du feu.
	Protégez la batterie de l'eau et de l'humidité.
	Sécurité produit
	Classe de protection II
	Le produit respecte les directives européennes en vigueur.
	Les piles et batteries ne doivent pas être jetées avec les ordures ménagères.
	Bouton « POWER ON/OFF » (bouton marche/arrêt)
	Bouton de démarrage/bouton de sélection (vers le haut)
	Bouton Home (retour à la station de charge)/bouton de sélection (vers le bas)
	Bouton OK
	Réglage du code PIN
	Réglage de la date/l'heure
	WiFi (W-Lan)
	Bluetooth
	Dans cette notice d'utilisation, nous avons placé les signes qui concernent votre sécurité précédés de cette mention à certains emplacements.

Table des matières:	Page:
1. Introduction.....	23
2. Description du produit	23
3. Fournitures	23
4. Utilisation conforme.....	23
5. Consignes de sécurité.....	24
6. Caractéristiques techniques.....	27
7. Déballage	27
8. Structure/avant mise en service.....	28
9. Mise en service/réglages	31
10. Nettoyage	34
11. Transport	34
12. Stockage/hivernage	34
13. Maintenance/mise à jour	35
14. Élimination et recyclage	36
15. Dépannage/codes d'erreur.....	37
16. Déclaration de conformité	112



1. Introduction

Fabricant :

Scheppach GmbH
Günzburger Straße 69
D-89335 Ichenhausen

Cher client,

Nous espérons que votre nouveau produit vous apportera satisfaction et de bons résultats.

Remarque :

Conformément à la loi en vigueur sur la responsabilité du fait des produits, le fabricant de ce produit n'est pas responsable des dommages survenus sur ce produit en cas de :

- Manipulation incorrecte,
- Inobservation de la notice d'utilisation
- Réparations effectuées par des tiers, des spécialistes non autorisés
- Montage et remplacement de pièces de rechange non originales
- utilisation non conforme
- Défaillances de l'installation électrique en cas d'inobservation des prescriptions électriques et des dispositions de la VDE 0100 et de la norme DIN 57113/VDE 0113

Attention :

Lisez l'ensemble du texte de la notice d'utilisation avant le montage et la mise en service.

La présente notice d'utilisation a pour objectif de vous familiariser avec votre produit et d'en exploiter les possibilités d'emploi conforme.

La notice d'utilisation contient des remarques importantes sur la manière de travailler en toute sécurité, réglementairement et économiquement avec le produit et sur la façon d'éviter les dangers, d'économiser les coûts de réparation, de réduire les périodes d'arrêt et d'augmenter la fiabilité et la durée de vie du produit.

Outre les dispositions de sécurité figurant dans cette notice d'utilisation, vous devez absolument observer les prescriptions concernant le fonctionnement du produit en vigueur dans votre pays.

Conservez la notice d'utilisation dans une pochette en plastique à l'abri de la poussière et de l'humidité près du produit. Chaque opérateur doit l'avoir lue avant le début des travaux et doit la respecter minutieusement.

Seules des personnes formées à l'utilisation du produit et informées des dangers associés sont autorisées à travailler avec le produit. Respecter la limite d'âge minimum requis.

Outre les consignes de sécurité reprises dans la présente notice d'utilisation et les prescriptions particulières en vigueur dans votre pays, respecter également les règles techniques générales concernant l'utilisation des machines similaires.

Nous déclinons toute responsabilité concernant les accidents ou dommages qui surviendraient en raison d'un non-respect de cette notice et des consignes de sécurité.

2. Description du produit

1. Robot tondeuse
2. Bouton rotatif de réglage de la hauteur de coupe
3. Affichage avec panneau de commande
4. Bouton d'arrêt
5. Essieu avant
6. Porte-lames
7. Lame
8. Vis de fixation des lames
9. Roue arrière
10. Station de charge
11. Câble périphérique
12. Broche pour câble
13. Sardine de fixation de la station de charge
14. Alimentation avec câble et connecteur

3. Fournitures

- 1x robot tondeuse
- 1x station de charge
- 9x lames (3x montées, 6x de rechange)
- 6x vis pour lames
- 1x câble périphérique (130 mètres)
- 180x broches pour câble
- 6x sardines de fixation
- 1x alimentation
- 1 notice d'utilisation

4. Utilisation conforme

Cette machine est conçue pour la tonte automatique des pelouses.

La machine doit être utilisée selon les dispositions correspondantes. Toute autre utilisation est considérée comme étant non conforme. Le fabricant décline toute responsabilité quant aux dommages ou blessures qui en résulteraient. Dans ce cas, l'utilisateur/opérateur est le seul responsable.

Une utilisation conforme consiste à respecter les consignes de sécurité, ainsi que les instructions de montage et les consignes d'utilisation du mode d'emploi.

Les personnes utilisant la machine et en assurant la maintenance doivent bien la connaître, ainsi que connaître les dangers possibles qu'elle implique.

En outre, les prescriptions de prévention des accidents doivent être respectées de la manière la plus scrupuleuse possible.

Toutes les autres règles de médecine du travail et de sécurité doivent être respectées.

Toute modification de la machine annule toute garantie du fabricant pour les dommages en résultant.

La machine ne doit être utilisée qu'avec des pièces de rechange et des accessoires originaux du fabricant.

Respecter les prescriptions de sécurité, de travail et de maintenance du fabricant, ainsi que les dimensions indiquées dans les caractéristiques techniques. Remarque : conformément aux dispositions, nos produits n'ont pas été conçus pour une utilisation commerciale, artisanale ou industrielle. Nous déclinons toute responsabilité si le produit est utilisé dans des exploitations commerciales, artisanales ou industrielles, ou dans le cadre d'activités comparables.

5. Consignes de sécurité

Consignes de sécurité générales

- L'utilisateur est responsable de tous les accidents et dangers qui concernent les autres personnes et leur propriété.
- Les enfants, les personnes présentant des capacités physiques, sensorielles ou mentales limitées, les personnes manquant d'expérience/ de connaissances ou encore les personnes qui ne connaissent pas les instructions d'utilisation de la machine ne doivent pas utiliser la machine. Les prescriptions concernant l'âge de l'utilisateur peuvent varier d'un lieu à un autre.
- Ne raccordez jamais l'alimentation à une prise de courant si le connecteur ou le câble sont endommagés.
- Les câbles usés ou endommagés augmentent le risque de choc électrique.
- Ne chargez les batteries qu'avec la station de charge fournie. Une utilisation incorrecte peut causer des chocs électriques, une surchauffe ou la fuite de liquides corrosifs de la batterie. En cas de fuite d'électrolytes, rincez avec de l'eau/un agent neutralisant. En cas de contact avec les yeux, consultez immédiatement un médecin.
- Utilisez uniquement les batteries d'origine recommandées par le fabricant. La sécurité des produits peut uniquement être garantie en cas d'utilisation de batteries d'origine. N'utilisez pas de batteries rechargeables.
- Ce produit doit être débranché du réseau d'électricité avant le retrait de la batterie.

Consignes de sécurité de fonctionnement

- Le produit ne doit être utilisé qu'avec l'équipement recommandé du fabricant. Toute autre utilisation est interdite. Observez strictement les instructions du fabricant concernant l'utilisation/la maintenance.
- En cas d'utilisation du produit dans un lieu public, des panneaux d'avertissement doivent être apposés autour de la zone de travail. Le texte suivant doit être inscrit sur ces panneaux :
«Avertissement ! Robot tondeuse ! Restez à distance du produit ! Les enfants doivent rester sous surveillance ! »
- Désactivez le produit si des personnes, en particulier des enfants, ou des animaux se trouvent dans la zone de travail. Nous recommandons de programmer le produit afin qu'il fonctionne pendant les plages horaires où aucune activité n'a lieu, la nuit p. ex. Sachez que certains animaux, comme les hérissons, vivent la nuit. Ils pourraient être blessés par le produit.
- Il est interdit aux enfants de stationner dans la zone de travail pendant le fonctionnement.
- Les enfants ne doivent pas jouer avec le produit, qu'il soit en fonctionnement ou arrêté
- Ne portez le produit que s'il est désactivé. Ne portez pas le produit à bout de bras, mais toujours collé au corps. Veillez à adopter une position stable.
- Ne courez pas lorsque vous transportez l'appareil. Avancez prudemment et veillez à conserver votre équilibre.
- Lorsque vous utilisez le produit, portez toujours des chaussures solides et un pantalon.
- N'utilisez pas l'appareil en cas de conditions météorologiques défavorables, en particulier s'il y a de l'orage. Il existe un risque de foudroiement.
- Utilisez un disjoncteur différentiel avec un courant de déclenchement de max. 30 mA. Le recours à un disjoncteur de protection à courant de fuite réduit le risque de choc électrique.
- ATTENTION : Le câble d'alimentation et le câble de rallonge doivent se trouver en dehors de la zone de travail afin d'éviter de les endommager.
- Le produit doit uniquement être utilisé, entretenu et réparé par des personnes qui en connaissent parfaitement les caractéristiques ainsi que les consignes de sécurité à respecter pendant l'utilisation. Avant d'utiliser le produit, lisez attentivement la notice d'utilisation et familiarisez-vous avec son contenu.
- Il est interdit de modifier la conception d'origine du produit. L'utilisateur assume les risques liés aux modifications effectuées.

- Assurez-vous qu'aucun corps étranger, comme des pierres, des branches, des outils ou des jouets, ne se trouve sur la pelouse.

En cas de contact avec des corps étrangers, les lames risquent d'être endommagées. Avant d'éliminer un blocage, arrêtez toujours le produit avec le bouton POWER ON/OFF. Vérifiez que le produit n'est pas endommagé avant de le remettre en marche.

- Si le produit se met à vibrer de manière inhabituelle, arrêtez-le toujours avec l'interrupteur principal ou le bouton POWER ON/OFF et vérifiez qu'il ne présente pas de dommages avant de le remettre en marche.
- Démarrez le produit conformément aux instructions. Lorsque le produit est en marche, veillez à garder vos mains et vos pieds à l'écart des lames en rotation. Tenez vos mains et pieds à distance de la partie inférieure du produit.
- Ne touchez jamais les composants mobiles dangereux, comme le porte-lames, avant qu'ils ne soient complètement immobilisés.
- Ne soulevez pas le produit et ne le transportez pas lorsqu'il est en marche.
- Ne laissez pas les personnes utiliser le produit si celles-ci ne sont pas familiarisées avec le fonctionnement ou le comportement du produit.
- Le produit ne doit pas entrer en collision avec des personnes ou d'autres êtres vivants. Si une personne ou un autre être vivant se trouve dans la direction du produit, le produit doit être immédiatement arrêté.
- Ne posez pas d'objet sur le boîtier ou la station de charge du produit.
- Ne laissez personne s'asseoir sur le robot. Ne levez jamais le robot pour en inspecter les lames ou le porter pendant le fonctionnement. Pendant le fonctionnement, ne mettez pas les mains ni les pieds sous le robot.
- Le produit ne doit pas être utilisé avec une protection, un porte-lames ou un boîtier endommagé. Il ne doit pas non plus être utilisé si des lames, des vis, des écrous ou des câbles sont endommagés. Ne raccordez pas de câble endommagé et ne le touchez pas avant d'avoir coupé l'alimentation électrique.
- N'utilisez pas le produit si le bouton POWER ON/OFF et le bouton d'arrêt ne fonctionnent pas.
- Arrêtez toujours l'appareil avec le bouton ON/OFF lorsque vous ne l'utilisez pas. Le produit ne démarre que si le bouton POWER ON/OFF est enclenché et que le code PIN correct a été saisi.
- Si le câble d'alimentation est endommagé pendant l'utilisation, appuyez sur le bouton « STOP » pour arrêter le robot et pouvoir débrancher le câble d'alimentation de la prise de courant.

- Riwall Pro ne donne aucune garantie sur la compatibilité entre le produit et d'autres dispositifs sans fil tels que des télécommandes, des émetteurs, des clôtures électriques enterrées pour le bétail et objets similaires.
- Les objets métalliques enfouis dans le sol (béton armé ou filets anti-taupe p. ex.) peuvent bloquer la tondeuse. Les objets métalliques peuvent causer des interférences avec le signal de boucle et bloquer la tondeuse.
- La température de fonctionnement et de stockage est de 5–50 °C La plage de température de chargement est de 5–45 °C. Des températures excessives peuvent endommager le produit.
- N'utilisez et ne rechargez jamais le robot dans des environnements explosifs et/ou inflammables.
- N'utilisez pas le robot si un gicleur est en fonctionnement. Dans ce cas, programmez le robot et le gicleur de sorte qu'ils ne fonctionnent pas simultanément.
Ne lavez pas le robot avec des jets d'eau à haute pression et ne l'immergez ni partiellement ni entièrement dans l'eau, car il n'est pas étanche.
- N'utilisez que le chargeur et l'alimentation fournis par le fabricant. Une utilisation non conforme peut causer des chocs électriques, une surchauffe ou la fuite de liquides corrosifs de la batterie.
- Ne placez pas l'alimentation à une hauteur pouvant être submergée. Ne placez pas l'alimentation au sol.
- Ne couvrez pas l'alimentation. L'eau de condensation peut endommager l'alimentation et augmenter le risque d'électrocution.
- Si du liquide s'écoule, lavez la batterie avec de l'eau/un agent neutralisant.
⚠ En cas de contact avec les yeux, consultez un médecin.

⚠ L'alimentation doit toujours être coupée lorsque la tondeuse est retournée. Pour tous les travaux sur le châssis inférieur de la tondeuse, par exemple en cas de nettoyage ou de remplacement des lames, l'alimentation doit être coupée.

Consignes de sécurité batterie et chargeur

△ Batterie et chargeur

Lisez toutes les instructions avant la charge. Veillez à ce que votre chargeur corresponde au réseau de courant alternatif local. Assurez-vous que l'élément de liaison entre le chargeur et le bloc de batterie soit le bon modèle. Charger la batterie à une température ambiante entre 18 et 25 °C permet d'augmenter sa durée de vie et ses performances. Ne chargez pas la batterie à des températures ambiantes inférieures à 5 °C ou supérieures à 40 °C. Ces instructions sont importantes et permettent d'éviter d'endommager sérieusement la batterie.

△ AVERTISSEMENT :

Les batteries Lithium-ion peuvent exploser ou provoquer des incendies si elles sont démontées, court-circuitées ou exposées à l'eau, au feu ou à de hautes températures. Soyez prudent, n'ouvrez pas la batterie et ne l'exposez pas aux charges électriques/mécaniques. Éviter de stocker les piles exposées aux rayons directs du soleil.

- Ne démontez pas, n'ouvrez pas et ne broyez pas la batterie.
- Ne court-circuitiez pas la batterie. Ne stockez pas volontairement des batteries dans une boîte ou un tiroir où elles pourraient se court-circuiter ou être court-circuitées par des matériaux conducteurs.
- Si vous n'utilisez pas la batterie, stockez-la à l'écart d'autres objets métalliques comme les trombones, les pièces de monnaie, les clés, clous, vis et autres petits objets métalliques pouvant établir une connexion d'une borne à l'autre. Le court-circuitage des bornes de la batterie peut causer des brûlures ou un incendie.
- N'exposez pas la batterie à la chaleur ou au feu. Évitez de la stocker à la lumière directe du soleil.
- N'exposez pas la batterie à des chocs mécaniques.
- Évitez tout contact du liquide s'écoulant de la batterie avec la peau ou les yeux. En cas de contact, rincez la zone concernée à grandes eaux et consultez un médecin.
- Consultez immédiatement un médecin en cas d'ingestion d'une cellule de batterie.
- Gardez la batterie propre et sèche.
- La batterie offrira ses performances optimales si elle est utilisée à température ambiante normale (20 °C ± 5 °C).
- Lors de l'élimination des batteries, conservez les batteries des différents dispositifs électrochimiques à l'écart les unes des autres.

- Ne chargez le produit qu'avec le chargeur de tondeuse indiqué. N'utilisez pas d'autre chargeur que celui qui est spécifiquement conçu pour être utilisé avec le produit. Un chargeur conçu pour un certain type de batterie peut causer un incendie s'il est utilisé avec une autre batterie.
- N'utilisez pas de batterie qui n'est pas spécifiquement conçue pour être utilisée avec le produit.
- Conserver la batterie hors de portée des enfants.
- Conservez la description du produit d'origine pour une consultation ultérieure.
- Éliminez conformément le produit.
- Conserver en permanence le chargeur propre. Il y a un risque de choc électrique à cause de l'encrassement.
- Avant chaque utilisation, vérifier le chargeur, le câble et le connecteur. Ne pas utiliser le chargeur si des dégâts sont constatés. Ne pas ouvrir le chargeur soi-même. Ne confier la réparation qu'à des spécialistes qualifiés et uniquement avec des pièces de rechange d'origine. Les chargeurs, câbles et connecteurs endommagés augmentent le risque de choc électrique.
- Toujours vérifier si la tension de secteur correspond à la tension indiquée sur la plaque signalétique du chargeur.
- N'utilisez jamais le chargeur si les câbles, le connecteur ou le produit lui-même sont endommagés par les influences extérieures. Confier le chargeur à un atelier spécialisé.
- N'ouvrir en aucun cas le chargeur. Confier le chargeur à un atelier spécialisé.

△ Attention !

Pendant son fonctionnement, cet outil électrique génère un champ électromagnétique. Ce champ peut dans certaines circonstances nuire aux implants médicaux actifs ou passifs.

Pour réduire les risques de blessures graves voire mortelles, nous recommandons aux personnes porteuses d'implants médicaux de consulter leur médecin, ainsi que le fabricant de leur implant avant d'utiliser la machine.

Risques résiduels

La machine est construite à la pointe de la technique et selon les règles techniques de sécurité reconnues. Toutefois, des risques résiduels peuvent survenir lors des travaux.

- Danger pour la santé dû au courant en cas d'utilisation de ligne de raccordement électrique non conformes.
- Avant d'entreprendre une intervention de réglage ou de maintenance, relâcher la touche de démarrage et retirer le connecteur secteur.

- En outre, malgré toutes les précautions prises, il peut demeurer des risques résiduels qui ne sont pas évidents.
- Les risques résiduels peuvent être minimisés en observant les consignes de sécurité, l'utilisation conforme ainsi que la notice d'utilisation de manière générale.
- Évitez toute mise en service impromptue de la machine : lors de l'introduction du connecteur dans la prise, la touche de fonctionnement ne doit pas être actionnée. Utilisez l'outil recommandé dans la présente notice d'utilisation. Vous garantirez ainsi à votre machine des performances optimales.
- Maintenir vos mains à distance de la zone de travail si la machine est en cours de fonctionnement.

6. Caractéristiques techniques



Robot tondeuse

Tension	20 V 
Régime ralenti n_0	2800 min ⁻¹
Largeur de coupe	18 cm
Hauteur de coupe	20-60 mm
Positions de hauteur de coupe	5
Surface	600 m ²
Inclinaison max.	35%
Largeur minimale	0,8 m

Commande (appli)

Bluetooth [®]	
Plage de fréquence de fonctionnement	2,4 - 2,48 GHz
Puissance maximale transmise	8,61 dBm
WiFi	
Plage de fréquence du module WLAN	2,4 - 2,48 GHz
Puissance radio max. du module WLAN	18,39 dBm

Batterie AK2.5-RC-20Li

Type	Lithium-ion
Tension	18V  (max 20 V 
Capacité	2500 mAh
Puissance	45 Wh
Temps de charge	env. 120 min

Alimentation NT1.1-RC-20Li

Tension (entrée)	100-240 V~
Fréquence	50 - 60 Hz
Puissance absorbée	28 W
Tension (sortie)	20 V 
Courant de charge	1,1 A

Classes de protection IP

Robot tondeuse	IPX5
Station de charge	IPX4
Bloc d'alimentation	IP67
Poids total (net)	env. 8 kg

Sous réserve de modifications techniques !

⚠ IMPORTANT :

Le chargeur est uniquement conçu pour charger le produit RRM 650 APP.

Bruits et vibrations

⚠ **Avertissement** : Le bruit peut avoir des conséquences graves sur la santé. Si le niveau sonore de la machine dépasse 85 dB, veuillez porter une protection auditive adaptée.

Valeurs d'émission de bruit

Niveau de puissance sonore mesuré L_{WA}	50,36 dB
Incertitude K_{WA}	4,09 dB
Niveau de puissance sonore garanti L_{WA}	55 dB
Niveau de pression acoustique dans l'oreille de l'utilisateur L_{PA}	30,82 dB

La déclaration relative aux émissions sonores correspond à la norme EN ISO 3744

7. Déballage

- Ouvrir l'emballage et sortir délicatement le produit.
- Retirez le matériau d'emballage, ainsi que les protections d'emballage et de transport (s'il y a lieu).
- Vérifiez que les fournitures sont complètes.
- Vérifiez que le produit et les accessoires n'ont pas été endommagés lors du transport. En cas de réclamations, le livreur doit en être informé immédiatement. Les réclamations ultérieures ne seront pas acceptées.
- Conservez si possible l'emballage jusqu'à la fin de la période de garantie.
- Familiarisez-vous avec le produit à l'aide de la notice d'utilisation avant de commencer à l'utiliser.
- N'utilisez que des pièces originales pour les accessoires ainsi que les pièces d'usure et de rechange. Vous trouverez les pièces de rechange chez votre distributeur spécialisé.
- Lors de la commande, indiquez nos numéros d'articles, ainsi que le type et l'année de construction du produit.

⚠ ATTENTION !

L'appareil et le matériau d'emballage ne sont pas des jouets ! Les enfants ne doivent pas jouer avec les sacs en plastique, films d'emballage et pièces de petite taille ! Il existe un risque d'ingestion et d'étouffement !

8. Structure/avant mise en service

⚠ ATTENTION !

Avant la mise en service, monter impérativement le produit en entier !

⚠ ATTENTION !

Si vous utilisez un scarificateur dans la zone de travail, il est absolument nécessaire d'enterrer le câble périphérique (11).

⚠ ATTENTION !

N'utilisez pas de débroussailleuse à proximité du câble périphérique (11). Soyez prudent lorsque vous débroussailliez les bordures à proximité du câble périphérique (11).

8.1 Installation/bon positionnement de la station de charge (10)

⚠ ATTENTION

Ne fixez la station de charge (10) à l'aide d'un maillet (non fourni) et de la sardine de fixation (13) que lorsque vous avez délimité toute la zone de travail (fig. 16).

⚠ REMARQUE :

Ne percez pas de nouveaux trous dans la station de charge.

⚠ REMARQUE :

Ne montez pas sur la plaque de la station de charge.

⚠ ATTENTION

Le câble d'alimentation et le câble de rallonge doivent se trouver en dehors de la zone de travail afin d'éviter de les endommager.

- La station de charge (10) peut être installée à proximité d'un cabanon, d'un abri de jardin ou de la maison.
- La station de charge (10) doit être installée sur une surface droite.

⚠ REMARQUE :

N'installez pas la station de charge (10) sur un sol incliné ou irrégulier. Cela risquerait de la tordre, d'entraver son fonctionnement ou de causer un défaut.

- La station de charge (10) doit être installée/positionnée de sorte à garantir au moins 1 mètre de surface libre, sans obstacle, devant la station de charge (10). (Figure 3)

8.2 Raccordement du câble périphérique (11) à la station de charge (10)

⚠ REMARQUE :

Le câble périphérique (11) doit être posé devant de la station de charge (10) sur au moins 1 mètre de long, de manière rectiligne, sans coin ni obstacle. Cela permet de garantir un accès correct à la station de charge (10) (figure 3).

- Le câble périphérique (11) devant et derrière la station de charge (10) doit être posé à au moins 30 cm des limites, comme le mur de la maison par exemple. (Figure 3)
- Dénudez le câble périphérique (11) d'un côté sur env. 10 mm (figure 4).
- Insérez le câble périphérique dénudé (11) dans la borne de câble rouge « OUT » située à l'arrière de la station de charge (10). Faites ensuite passer le câble périphérique (11) dans la fente située sous la station de charge (10) (figure 5).
- Posez ensuite le câble périphérique (11) conformément au point 8.3 « Pose du câble périphérique (11) ».

⚠ REMARQUE :

Le câble périphérique (11) doit être posé droit sur au moins 100 cm devant la station de charge (10).

- Une fois la pose du câble périphérique (11) effectuée, coupez le câble excédentaire.
- Pour raccorder la deuxième extrémité du câble périphérique (11), dénudez-le sur env. 10 mm et faites-le passer dans la borne de câble noire « IN ».

8.3 Pose du câble périphérique (11) (fig. 1/2)

Le câble périphérique (11) doit être posé en boucle autour de la zone de travail. Lorsque le robot tondeuse (1) s'approche, ses capteurs détectent le câble périphérique (11). Lorsqu'elle atteint le câble périphérique (11), la tondeuse change de direction selon un angle aléatoire.

Si la tondeuse doit retourner sur la station de charge (10), elle va rechercher le câble périphérique (11), le rejoindre puis tourner vers la gauche.

Elle va ensuite suivre le câble périphérique (11) jusqu'à la station de charge (10).

8.3.1 Consignes générales/types de pose

⚠ ATTENTION :

Pour éviter d'endommager le produit, un obstacle d'au moins 15 cm de hauteur doit être posé entre le câble périphérique (11) et les plans d'eau/pentes/talus et/ou les routes.

⚠ ATTENTION :

Il est interdit d'utiliser la tondeuse sur du gravier/des cailloux.

⚠ REMARQUE :

Avant de commencer la pose du câble périphérique (11), définissez la zone de travail et faites-en un croquis.

⚠ REMARQUE :

La longueur maximale admissible du câble périphérique (11) est de 300 m.

- L'écart entre le câble périphérique (11) et la bordure extérieure doit mesurer 30 cm (figure 6).
- Un écart de 8 cm avec le câble périphérique (11) est suffisant si tous les points suivants sont respectés (figure 7) :
 - la surface de délimitation peut être parcourue (trottoir, voie d'accès, etc.).
 - la surface de délimitation est au même niveau que la surface de tonte.
 - aucune pièce saillante ou pointue qui pourrait entrer en contact avec la tondeuse ou les lames et l'endommager/les endommager ne se trouve sur la surface de délimitation.
 - aucune plante qui ne doit pas être tondu ne se trouve sur la surface de délimitation.
- Le câble périphérique (11) peut être enterré ou fixé à l'aide des broches pour câble fournies (12).
- Lors de la pose du câble périphérique (11), l'angle dans les coins doit toujours être $> 90^\circ$ (voir figures 8+9).
- Le robot tondeuse (1) peut passer dans les zones/passages avec des rétrécissements/une largeur $\geq 0,8$ m (figure 10).
- La largeur minimale de la surface à tondre est de 0,8 m (figure 10).
- L'inclinaison maximale est de 35 % (20°).

⚠ Attention

Pour éviter les accidents, les blessures et/ou d'endommager le produit, il est interdit d'utiliser le produit sur des terrains plus inclinés.

Pour savoir comment calculer l'inclinaison, reportez-vous à la figure 11.

⚠ REMARQUE :

La délimitation des inclinaisons/talus est indiquée au point 8.3.3.

⚠ ATTENTION !

Si vous utilisez un scarificateur dans la zone de travail, il est absolument nécessaire d'enterrer le câble périphérique (11).

8.3.1.1 Enfouissement du câble périphérique (11)

- Si vous enterrez le câble périphérique (11), tracez une rainure étroite dans l'herbe à l'aide d'une bêche ou d'un outil similaire. Posez ensuite le câble dans la rainure et recouvrez-le de terre.

⚠ IMPORTANT :

Pour garantir un fonctionnement impeccable, le câble périphérique (11) doit être recouvert de 3 cm de terre max.

- Après avoir recouvert le câble périphérique (11) de terre, il suffit de tasser la terre meuble avec le poids de votre corps.

8.3.1.2 Fixation du câble périphérique (11) avec des broches pour câble (12)

⚠ REMARQUE :

L'écart entre les broches pour câble (12) ne doit pas dépasser 80 cm (figure 12).

- Posez le câble périphérique (11) sur la pelouse à une distance de 30 cm ou 8 cm de la bordure extérieure (figure 6/7).
- Fixez le câble périphérique (11) au moins tous les 80 cm avec une broche pour câble (12) (figure 12).
- Frappez les broches pour câble (12) à l'aide d'un maillet (non fourni) pour les faire pénétrer dans la terre (figure 13).
- Si le sol est irrégulier ou courbé, l'écart entre les broches pour câble (12) doit être réduit en conséquence.

8.3.2 Types de pose pour les obstacles (îlot) (fig. 14)

⚠ REMARQUE :

Pour les objets gros et lourds donnés ci-dessous à titre d'exemple, une « installation en îlot » n'est pas forcément nécessaire :

- Arbre
- Parterre surélevé
- Gros/lourds bacs à plante
- Serre
- Abri de jardin

Pour protéger les objets petits/sensibles des dommages, posez le câble périphérique (11) de la manière suivante :

- Déployez le câble périphérique (11) le long de la bordure extérieure jusqu'à atteindre la zone où la bordure extérieure est la plus proche (éloignement de 0,8 m min.) de l'obstacle.

- Posez le câble périphérique (11) jusqu'à l'obstacle en suivant le chemin le plus court.
- Posez le câble périphérique (11) à une distance de 30 cm ou 8 cm (voir point 8.3.1) autour de l'obstacle.
- Éloignez à nouveau le câble en suivant le chemin le plus court et rejoignez la bordure extérieure.

⚠ ATTENTION !

LE CÂBLE PÉRIPHÉRIQUE (11) NE DOIT PAS SE CROISER. L'écart maximal entre les câbles périphériques est de 5 mm.

- Continuez à poser le câble le long de la bordure extérieure.

8.3.3 Délimitation de talus/pentes > 35 % (fig. 15)

- La délimitation de talus/pentes > 35 % doit mesurer, conformément à la figure 15, au moins 40 cm.
- Si vous n'observez pas cette distance, le robot tondeuse (1) risque de sortir de la zone délimitée. Le fonctionnement du robot n'est alors plus possible, car il a perdu toute orientation.

⚠ REMARQUE

Lorsque vous avez entièrement délimité la zone de travail, raccordez le câble périphérique (11) à la station de charge (10), conformément aux indications du point 8.2.

⚠ ATTENTION

Ne fixez la station de charge (10) à l'aide d'un maillet (non fourni) et la sardine de fixation (13) que lorsque vous avez délimité toute la zone de travail.

8.4 Raccordement de la station de charge (10 (fig. 16)

- Raccordez le connecteur à deux broches à la station de charge (10), conformément à la figure 16, et vissez-le.
- Branchez ensuite la fiche secteur dans la prise de courant.

⚠ ATTENTION

Veillez à ce que le câble périphérique (11) soit bien posé et que l'alimentation (14) soit bien raccordée à la station de charge (10) avant de brancher le connecteur au réseau d'électricité.

Lorsque la station de charge (10) est raccordée au réseau d'électricité, une DEL s'allume à l'arrière de la station de charge (10). (voir figure 17).

8.4.1 Description des statuts de la DEL (fig. 17)

Statut DEL	Signification	Mesure
ne s'allume pas	pas de courant	Assurez-vous que le câble d'alimentation est bien branché au chargeur et que le chargeur est bien branché à une alimentation électrique adaptée
lumière verte	Le câble périphérique est correctement branché. Le robot est entièrement chargé.	-
lumière verte clignotante	Le robot charge	-
lumière rouge clignotante	Le câble périphérique est endommagé ou mal branché.	Vérifiez que les deux extrémités du câble périphérique sont bien branchées et que la borne de câble est fiable. Vérifiez que le câble périphérique n'est pas rompu.

8.5. Avant la mise en service

- Réglez la hauteur de coupe à l'aide du bouton rotatif de réglage de la hauteur de coupe (2) à la hauteur de coupe maximale (60 mm), conformément à la figure 18.
- Placez la tondeuse dans la zone de travail et démarrez-la (conformément au point 9).
- Surveillez la tondeuse pendant une longue période.
- Si elle retrouve la station de charge (10) sans problème, l'installation est terminée.

CONSEIL :

Avant la première mise en service :

Placez la tondeuse directement derrière la station de charge (10), à un angle de 90° par rapport au câble périphérique (11) et donnez-lui l'ordre de retourner à la station de charge (10) en appuyant sur le bouton « HOME » (voir point 9).

La tondeuse suivra alors le câble périphérique (11) sur toute sa longueur pour retourner à la station de charge (10) (figure 2)

Vous pourrez ainsi détecter les zones problématiques juste avant la première mise en service et les corriger le cas échéant.

Nous recommandons de suivre la même procédure pour les zones critiques, comme les talus/fissures/plates-bandes, etc.

Procédez de la manière indiquée ci-dessus et démarrez la tondeuse (voir le point 9) avec le bouton « START ».

En cas de problème, utilisez le bouton d'arrêt (4) pour arrêter la tondeuse.

9. Mise en service/réglages

⚠ ATTENTION !

Pour garantir un fonctionnement optimal, une mise à jour logicielle doit être effectuée avant la première mise en service. (voir 13.3 Mise à jour logicielle)

⚠ REMARQUE

Pour allonger sa durée de vie, le robot tondeuse (1) doit uniquement être utilisé par des températures extérieures de 5 - 40 °C.

⚠ ATTENTION !

Avant la mise en service, monter impérativement le produit en entier !

Raccordement électrique

Le moteur électrique installé est prêt à fonctionner une fois raccordé. Le raccordement correspond aux dispositions de la VDE et DIN en vigueur.

Le branchement au secteur effectué par le client ainsi que la rallonge électrique utilisée doivent correspondre à ces prescriptions.

Ligne de raccordement électrique défectueuse

Des détériorations de l'isolation sont souvent présentes sur les lignes de raccordement électriques.

Les causes peuvent en être :

- Des points de pression, si les lignes de raccordement passent par des fenêtres ou interstices de portes.
- Des pliures dues à une fixation ou à un cheminement incorrects des lignes de raccordement.
- Des points d'intersection si les lignes de raccordement se croisent.
- Des détériorations de l'isolation dues à un arrachement hors de la prise murale.
- Des fissures dues au vieillissement de l'isolation.

Des lignes de raccordement électriques endommagées de la sorte ne doivent pas être utilisées et, en raison de leur isolation défectueuse, sont mortellement dangereuses.

Vérifier régulièrement que les lignes de raccordement électriques ne sont pas endommagées. Assurez-vous que la ligne de raccordement ne soit pas raccordée au réseau lors de la vérification.

Les lignes de raccordement électriques doivent correspondre aux dispositions VDE et DIN en vigueur.

N'utilisez que les câbles de raccordement dotés du même signe.

L'indication de la désignation du type sur la ligne de raccordement est obligatoire.

9.1. Mise en service rapide (fig. 19/20)

Une fois l'installation du câble périphérique (11) terminée, vous pouvez utiliser le robot tondeuse (1).

Réglage de la hauteur de coupe

- Tournez le bouton rotatif de réglage de la hauteur de coupe (2) dans le sens des aiguilles d'une montre pour augmenter la hauteur de coupe en continu entre 20 - 60 mm.
- Tournez le bouton rotatif de réglage de la hauteur de coupe (2) dans le sens contraire des aiguilles d'une montre pour diminuer la hauteur de coupe en continu entre 20 - 60 mm.

⚠ REMARQUE

La flèche située sur le bouton rotatif de réglage de la hauteur de coupe (2) montre des chiffres situés hors du bouton. Vous pouvez y lire la hauteur de coupe actuellement réglée par incréments de 5 mm.

Arrêt du robot tondeuse :

- Pour mettre le robot tondeuse à l'arrêt, appuyez sur le bouton d'arrêt (4).
- Le robot tondeuse s'immobilise immédiatement et le porte-lames (6) s'arrête.

⚠ ATTENTION

Le robot tondeuse n'est pas désactivé, seulement arrêté. Pour désactiver le robot tondeuse, utilisez toujours le bouton « POWER ON/OFF ».

Mise en marche du robot tondeuse :

- Le robot tondeuse peut ensuite être redémarré en suivant la procédure ci-dessous.

⚠ REMARQUE

Avant que le robot tondeuse (1) ne commence la tonte, un signal acoustique (bip répété quatre fois) est émis, puis le porte-lames (6) commence à tourner.

- Appuyez sur la touche  (« POWER ON/OFF ») jusqu'à ce que le robot tondeuse (1) s'allume.
- Lors de la première utilisation, saisissez le code PIN par défaut « 0000 » en appuyant quatre fois sur « OK » lorsque le chiffre « 0 » clignote. (Le code PIN peut être modifié en suivant la procédure indiquée en 9.2.1).
- Lorsque le quatrième chiffre a été confirmé avec la touche « OK », le robot tondeuse est prêt à l'emploi. Le message « IdLE » apparaît à l'écran.

△ REMARQUE

Le robot tondeuse (1) s'arrête automatiquement au bout de 30 secondes en l'absence de saisie.

△ ATTENTION

Si un mauvais code PIN est saisi 10 fois de suite, le message « LOCK » apparaît à l'écran. L'appareil est bloqué pendant 10 minutes. Vous pourrez ensuite à nouveau saisir le code PIN.

- Appuyer sur le bouton « START » puis sur la touche « OK » pour commencer la tonte.
- Lorsque vous actionnez la touche « HOME » puis la touche « OK », le robot tondeuse (1) retourne à la station de charge (10) avec la fonction tonte désactivée.

Le robot tondeuse (1) travaille en continu jusqu'à ce que le niveau de charge de la batterie soit insuffisant. Le robot tondeuse retourne immédiatement à la station de charge (10). Le disque porte-lames est alors désactivé.

△ REMARQUE

Lorsque la batterie est entièrement chargée, le robot tondeuse redémarre. Le robot tondeuse peut également, en fonction du plan de tonte paramétré, rester sur la station de charge (10).

(Par défaut, le robot tond du lundi au vendredi de 9 h 00 à 15 h 00.)

9.2. Réglages

△ REMARQUE

Pour effectuer des réglages sur le produit, le robot tondeuse (1) doit être allumé. Allumez le robot tondeuse (1) en maintenant le bouton  (bouton « POWER ON/OFF ») enfoncé jusqu'à ce que « PIN » apparaisse à l'écran.

9.2.1 Changement de code PIN (fig. 21)

- Maintenez le bouton « START » et le bouton « HOME » enfoncés simultanément pendant au moins 3 secondes.
- Les symboles  et « PIn1 » clignotent.
- Saisissez à présent l'ancien code PIN de la manière suivante (« 0000 » à la sortie d'usine).
- Le premier chiffre s'allume (« 0--- »).

- Utilisez les boutons « START » et « HOME » pour sélectionner le chiffre souhaité.
- Confirmez avec le bouton « OK ».
- Le prochain chiffre s'allume (« 10-- » p. ex).
- Procédez comme indiqué ci-dessus pour les chiffres 2-4.
- Après avoir saisi l'ancien code PIN et confirmé le quatrième chiffre avec le bouton « OK », « PIn2 » apparaît, vous pouvez alors saisir le nouveau code PIN.
- Le premier chiffre clignote (« 0--- »).
- Utilisez les boutons « START » et « HOME » pour sélectionner le chiffre souhaité.
- Confirmez avec le bouton « OK ».
- Le prochain chiffre clignote (« 10-- » p. ex).
- Procédez comme indiqué ci-dessus pour les chiffres 2-4.
- Lorsque le quatrième chiffre a été confirmé avec le bouton « OK », le nouveau code PIN est enregistré. Le message « IdLE » apparaît à l'écran.

9.2.2 Réglage/modification de la date/heure (fig. 22)

△ REMARQUE

La date et l'heure sont des réglages nécessaires afin que le robot tondeuse (1) puisse tondre conformément au plan de tonte paramétré.

- Le réglage de la date et de l'heure s'effectue dans l'ordre année - date - heure.
- Maintenez le bouton « START » enfoncé pendant au moins 5 secondes.
- Les symboles et « PIn1 » clignotent.  Le symbole et un chiffre (p. ex. 2020) apparaissent à l'écran.
- Réglez l'année avec les boutons « START », « HOME » et « OK », comme pour le réglage du code PIN.
- Le chiffre suivant s'affiche ensuite (mois.jour, p. ex. 08.25 pour le 25 août).
- Réglez le mois et le jour avec les boutons « START », « HOME » et « OK ».
- Enfin, l'heure s'affiche (p. ex. 13:25).
- Réglez l'heure actuelle en suivant la procédure ci-dessus.
- Lorsque le quatrième chiffre a été confirmé avec le bouton « OK », la date et l'heure sont enregistrées. Le message « IdLE » apparaît à l'écran.

9.2.3 Changement d'heure de démarrage (fig. 23)

L'heure de démarrage paramétrée en usine de 09:00 peut être modifiée à tout moment.

- Maintenez simultanément le bouton « START » et le bouton « OK » enfoncés pendant au moins 3 secondes.
- L'heure de démarrage paramétrée, p. ex. 13:25, apparaît à l'écran et le premier chiffre clignote.

- Utilisez les boutons « START » et « HOME » pour sélectionner le chiffre souhaité et confirmez la saisie avec le bouton « OK ».
- Procédez comme indiqué ci-dessus pour les chiffres 2-4.
- Lorsque le quatrième chiffre a été confirmé avec le bouton « OK », la nouvelle heure de démarrage est enregistrée. Le message « IdLE » apparaît à l'écran.

9.2.4 Changement de la durée de tonte/du jour (fig. 24)

La durée de tonte de 6 heures par jour paramétrée en usine peut être modifiée à tout moment.

- Maintenez le bouton « OK » enfoncé pendant au moins 3 secondes.
- La durée de tonte paramétrée, p. ex. 06 H, apparaît à l'écran et le premier chiffre clignote.
- Utilisez les boutons « START » et « HOME » pour sélectionner le chiffre souhaité et confirmez la saisie avec le bouton « OK ».
- Lorsque le deuxième chiffre a été confirmé avec le bouton « OK », la nouvelle durée de tonte ou le nouveau jour est enregistré. Le message « IdLE » apparaît à l'écran.

9.3 Tonte de bordures

Par défaut, le robot tondeuse (1) est programmé pour tondre les bordures le mardi et le vendredi.

Cela signifie que le robot tondeuse (1) passe une fois le long du câble périphérique (11) lors de la première tonte de la journée.

⚠ ATTENTION

Dans ce mode, le porte-lames (6) est activé. Les heures de tonte des bordures peuvent uniquement être paramétrées via l'application.

9.4 Commande via l'application

Le robot tondeuse RRM 650 APP peut être commandé via une application. L'application est disponible sur les stores pour Android et iOS.



⚠ ATTENTION

L'utilisation de l'application est incluse dans le concept « utilisation » de cette notice d'utilisation. Par conséquent, veuillez observer les dispositions de sécurité en vigueur.

Le robot de tonte a deux modes de fonctionnement différents. D'origine, le robot travaille de manière aléatoire dans une surface définie par un câble périphérique. Dans ce cas, les fonctions de tonte standard du robot sont disponibles.

Si vous souhaitez utiliser des fonctions plus élaborées (horaires et durées de tonte, mises à jour de logiciel, réglages des capteurs, etc.) une application connectée, qui n'est pas fournie par le Groupe Scheppach, est disponible. Avant de pouvoir utiliser le robot de tonte avec cette application, vous devez saisir vos coordonnées. Une adresse e-mail suffit.

Le **fournisseur de l'APP** a mis à disposition une déclaration de protection des données et un accord d'utilisation régissant l'usage de l'APP et de vos données personnelles.

Nous attirons votre attention sur le fait que le Groupe Scheppach ne stock pas de données personnelles lors de l'utilisation de l'APP et ne traite aucune autre information. Ceci est géré exclusivement par le fabricant de l'application.

9.4.1 Inscription

Afin de pouvoir utiliser l'application, une inscription par e-mail est nécessaire. Vous pouvez également vous inscrire ou vous connecter via Facebook, avec votre identifiant Apple ou Google.

Pour effectuer votre inscription, gardez le numéro de série de votre robot tondeuse sous la main. Vous le trouverez sur la plaque signalétique de l'appareil.



9.4.2 Communication/transmission des données

L'application communique avec le robot tondeuse via Bluetooth ou Wi-Fi.

⚠ REMARQUE

En raison de la transmission des données depuis l'application vers Internet, des frais pourront s'appliquer, en fonction de votre contrat avec votre opérateur mobile ou fournisseur d'accès à Internet.

9.4.3 Fonctions de l'application

- Aperçu et paramétrage du plan de tonte
- Paramétrage des zones de tonte
- Démarrage de la tonte
- Envoi de l'appareil à la station de charge
- Réglages
- Mises à jour/lecture (données du journal)

9.4.3.1 Aperçu et paramétrage du plan de tonte

Cette fonction vous permet de régler pour chaque jour l'heure de démarrage de la tonte et la durée de la tonte.

Pour chaque jour, une heure de démarrage (prochainement deux heures de démarrage max.) est disponible.

Cette fonction vous permet également de paramétrer les jours de tonte des bordures de la pelouse.

⚠ ATTENTION

La modification du plan de tonte, le démarrage de la tonte, la mise en marche et l'arrêt du mode automatique, le renvoi du robot à la station de charge et la modification de la date et de l'heure peuvent causer des activités non prévues par d'autres personnes. Les personnes concernées doivent donc être informées des éventuelles activités du robot tondeuse.

9.4.3.2 Paramétrage des zones de tonte

Cette fonction vous permet de déterminer quatre zones de tonte différentes en %. Par défaut, la fonction est réglée sur « AutoMultizone ». Dans ce mode, la tondeuse commence à n'importe quel endroit le long du câble périphérique après chaque processus de charge.

Autrement dit :

Après le premier processus de charge, le robot tondeuse se déplace le long du câble périphérique en fonction du % paramétré pour la zone 1 et commence la tonte.

Après le deuxième processus de charge, il fait la même chose pour la zone 2 conformément au % paramétré.

Exemple :

Vous avez posé 200 m de câble périphérique et indiqué la valeur 25 % pour la zone 1.

Après le processus de charge, le robot tondeuse se déplace sur 50 m le long du câble périphérique et commence la tonte à cet endroit-là.

⚠ REMARQUE

Cette fonction vous permet de faire commencer la tonte dans les passages difficiles d'accès et d'y garantir une tonte impeccable.

10. Nettoyage

⚠ ATTENTION

Avant les travaux de nettoyage, désactivez le produit avec la touche .

⚠ ATTENTION

Mettez des gants de protection avant de nettoyer le disque de rotation des lames.

Nous vous recommandons de nettoyer le produit après chaque utilisation.

Nettoyer régulièrement le produit avec un chiffon humide et un peu de savon noir. N'utilisez pas de produits de nettoyage ou de solvants qui risqueraient d'attaquer les pièces en plastique du produit. Veillez à ce que l'eau ne puisse pas pénétrer à l'intérieur du produit.

11. Transport

- Appuyez sur la touche  (« POWER ON/OFF ») jusqu'à ce que le robot tondeuse (1) s'allume. Appuyez sur la touche (« POWER ON/OFF ») pour désactiver le robot tondeuse (1).
- Portez des gants de protection pour transporter le robot tondeuse (1).
- Portez le robot tondeuse (1) des deux mains afin de garantir votre sécurité.

Pour éviter les dommages, ne faites pas tomber le robot tondeuse (1) au sol depuis une hauteur importante.

Si cela arrive néanmoins, confiez-le immédiatement à un atelier spécialisé pour le faire examiner.

Le robot tondeuse (1) ne doit pas être mis en service avant d'avoir pris cette mesure.

12. Stockage/hivernage

Votre robot tondeuse saura vous combler sur le long terme s'il a droit à son hivernage.

Cela va de soi, mais nous vous recommandons de stocker votre tondeuse dans un espace fermé, par exemple dans votre garage pour l'hiver.

Avant de stocker la tondeuse :

- Nettoyez-la minutieusement (voir le point 10)
- Chargez complètement la batterie.
- Désactivez le produit.
- Retirez la batterie (voir le point 13.2).

Entreposez le produit et ses accessoires dans un lieu sombre, sec et à l'abri du gel. En outre, ce lieu doit être hors de portée des enfants. La température de stockage optimale se situe entre 5 et 40 °C.

Conservez le robot tondeuse (1) dans l'emballage d'origine.

Recouvrez le robot tondeuse (1) afin de le protéger de la poussière ou de l'humidité.

Conservez la notice d'utilisation à proximité du robot tondeuse (1).

13. Maintenance/mise à jour

⚠ ATTENTION

Tirez sur le connecteur avant toute intervention de maintenance.

Raccords et réparations

Les raccordements et réparations sur l'équipement électrique ne doivent être effectués que par un électricien spécialisé.

Pour toute question, veuillez indiquer les données suivantes :

- Type de courant du moteur
- Données figurant sur la plaque signalétique de la machine

13.1 Remplacement des lames (7) (fig. 25)

⚠ ATTENTION

Avant de commencer les travaux, désactivez la tondeuse.

⚠ REMARQUE

Les lames (7) doivent être changées après env. 8 semaines. (2 jeux de lames de 3 lames sont fournis.) Utilisez uniquement des lames d'origine du fabricant. (Réf. 7913001601)

⚠ ATTENTION

Mettez des gants de protection avant de remplacer les lames (7).

⚠ ATTENTION

Vous devez toujours remplacer toutes les lames (7) simultanément. Le remplacement individuel de lames (7) n'est pas autorisé.

Si les vis cruciformes (8) sont endommagées ou ne peuvent plus être serrées, elles doivent également être remplacées.

Des vis neuves sont fournies avec les lames de rechange.

- Pour remplacer les lames (7), retournez le robot tondeuse (1) sur un établi afin que le côté inférieur soit au-dessus. (Nous recommandons d'utiliser un support mou afin d'éviter d'endommager le boîtier).
- Desserrez la vis cruciforme (8) à l'aide d'un tourne-vis cruciforme (non fourni).
- Retirez l'ancienne lame (7).
- Positionnez la nouvelle lame (7) et fixez-la avec une nouvelle vis (8).
- Vérifiez que la lame (7) est mobile.
Si ce n'est pas le cas, desserrez un peu la vis (8).
- Répétez cette étape pour les trois lames (7).

13.2 Montage/démontage de la batterie (fig. 26/27)

⚠ ATTENTION

Avant de commencer les travaux, désactivez la tondeuse.

- Pour monter/démonter la batterie, retournez le robot tondeuse (1) sur un établi afin que le côté inférieur soit au-dessus. (Nous recommandons d'utiliser un support mou afin d'éviter d'endommager le boîtier).
- Retirez les vis du couvercle de la batterie et retirez le couvercle de la batterie (figure 26/27).
- Retirez le dispositif de maintien de la batterie.
- Retirez prudemment la batterie.
⚠ REMARQUE Ne tirez pas sur les câbles.
- Desserrez le verrou et retirez le connecteur.
- Installez la batterie (nouvelle batterie d'origine).
- Remontez la batterie en suivant l'ordre inverse (figure 26/27).

13.3 Mise à jour logicielle (fig. 28)

⚠ REMARQUE Le robot doit être connecté au réseau WLAN pour pouvoir effectuer une mise à jour (automatique) via l'application.

Connectez votre robot au réseau WLAN.

Le logiciel pourra être actualisé dès qu'une nouvelle version sera disponible. (La dernière version logicielle se trouve sur notre page d'accueil.)

Le logiciel peut être installé via USB ou via l'application.

Le logiciel pour le transfert via USB peut être téléchargé sur notre page d'accueil www.scheppach.com.

13.3.1 Mise à jour logicielle via USB

- Cherchez la dernière version logicielle sur notre page d'accueil.
- Téléchargez-la sur un support de données vide et formaté en FAT32.
- Retirez le couvercle de la batterie comme indiqué au point 13.2.
- Branchez le support de données dans le port USB (figure 28).
- Allumez la tondeuse en appuyant sur la touche  (« POWER ON/OFF »).
- La mise à jour commence automatiquement.
- Attendez que le message « OK » apparaisse à l'écran avant de retirer le support de données.
- Remettez le couvercle de la batterie en place conformément au point 13.2.

△ REMARQUE

La notice d'utilisation livrée avec votre robot tondeuse (1) se base sur la version logicielle en vigueur lors de la fabrication de la tondeuse.

Il est possible que certaines des nouvelles fonctions ou fonctionnalités ne soient pas comprises dans la notice d'utilisation.

Vous trouverez la dernière version du logiciel dans l'application ou sur www.scheppach.com.

Informations de service

Notez que, pour ce produit, les composants suivants sont soumis à une usure naturelle ou due à l'utilisation et que les composants suivants sont nécessaires en tant que consommables.

Pièces d'usure* : lames (7), vis (8), câble périphérique (11), broches pour câble (12).

* ne sont pas des composants obligatoires de la livraison !

Référence(s) des pièces d'usure :

Pos. 7	Lame	7913001601
Pos. 8	Vis	3913001001
Pos. 11	Câble périphérique	7913001702
Pos. 12	Broches pour câble	7913001701

14. Élimination et recyclage

Consignes relatives à l'emballage



Les matériaux d'emballage sont recyclables. Merci d'éliminer les emballages de manière respectueuse de l'environnement.

Consignes relatives à la loi allemande sur les appareils électriques et électroniques



Les appareils électriques et électroniques usagés ne doivent pas être jetés avec les ordures ménagères, mais éliminés séparément !

- Retirer les piles ou batteries amovibles usagées de manière non destructive avant de déposer vos déchets électroniques dans un point de collecte ! L'élimination des piles et batteries est réglementée par la loi allemande sur les piles.
- Les propriétaires et utilisateurs d'appareils électriques et électroniques sont légalement tenus de les rapporter à l'issue de leur utilisation.
- Il incombe à l'utilisateur final de supprimer ses données à caractère personnel enregistrées sur l'appareil usagé !

- Le symbole représentant une poubelle barrée signifie que les appareils électriques et électroniques ne doivent pas être jetés avec les ordures ménagères.
- Les appareils électriques et électroniques peuvent être gratuitement déposés :
 - Dans les points de collecte et d'élimination publics (dépôts municipaux p. ex.)
 - Dans les points de vente d'appareils électroniques (sur place ou en ligne) si le distributeur est tenu de les reprendre ou propose ce service.
 - Vous pouvez déposer jusqu'à trois appareils électroniques usagés dont les bords ne dépassent pas 25 centimètres de longueur auprès du fabricant ou d'un point de collecte agréé situé près de chez vous sans acheter de nouvel appareil.
 - Pour plus de détails concernant les conditions de reprise des fabricants et distributeurs, contactez le service client correspondant.
- En cas de livraison d'un nouvel appareil électronique à un consommateur privé par le fabricant, le fabricant peut accepter de reprendre l'appareil électronique usagé gratuitement sur demande de l'utilisateur final. Pour en être sûr, contactez le service client du fabricant.
- Ces déclarations ne s'appliquent qu'aux appareils vendus et installés dans les pays membres de l'Union européenne et visés par la directive européenne 2012/19/UE. D'autres dispositions d'élimination des appareils électriques et électroniques usagés peuvent s'appliquer dans les pays hors de l'Union européenne.

Remarques sur les batteries au lithium-ion



Retrait de la batterie avant d'éliminer l'appareil !

- Ne jetez pas la batterie avec les ordures ménagères, au feu (risque d'explosion) ou dans l'eau. Les batteries endommagées risquent de polluer l'environnement et de nuire à votre santé si jamais des valeurs ou liquides nocifs s'en échappent.
- Les batteries défectueuses ou usagées doivent être recyclées conformément à la directive 2023/1542/UE.
- Confiez l'appareil et le chargeur à une filière de valorisation. Les pièces en plastique et en métal utilisées peuvent être triées par matériau et ainsi faire l'objet d'un recyclage.
- Éliminez les batteries une fois qu'elles sont déchargées. Nous recommandons de recouvrir les pôles avec un ruban adhésif afin de les protéger d'un court-circuit. N'ouvrez pas la batterie.
- Éliminez les batteries conformément aux dispositions locales. Confiez les batteries à un point de collecte de piles usagées, où elles seront recyclées dans le respect de l'environnement. Renseignez-vous à ce sujet auprès de l'entreprise locale

de collecte des déchets.

15. Dépannage/codes d'erreur

Le tableau suivant indique les symptômes d'erreur et décrit les solutions possibles si votre machine ne fonctionne pas correctement. Si vous n'arrivez pas à localiser et éliminer le problème de cette manière, adressez-vous à l'atelier de service après-vente.

15.1 Tableau des défauts

Panne	Cause possible	Remède
La tondeuse ne démarre pas	La tondeuse ou la station de charge n'est pas raccordée au réseau d'électricité	<ul style="list-style-type: none"> Raccorder l'alimentation à une source d'électricité adaptée Contacteur un spécialiste au besoin
La DEL de la station de charge ne s'allume pas		
La DEL de la station de charge clignote en rouge	Le câble périphérique n'est pas raccordé ou est sectionné/rompu.	<ul style="list-style-type: none"> Raccorder/réparer le câble périphérique
La tondeuse ne tond pas correctement	Les lames sont usées	<ul style="list-style-type: none"> Remplacer la lame
La tondeuse démarre à des horaires inhabituels/à de mauvais horaires	Date/heure mal réglées	<ul style="list-style-type: none"> Corriger la date et l'heure
La tondeuse reste bloquée	Terrain inadapté/obstacle	<ul style="list-style-type: none"> Adapter le terrain/l'obstacle aux exigences du robot tondeuse Adapter la pose du câble périphérique en conséquence

15.2 Codes d'erreur

Error code	Meaning	Remedy
----	Rain sensor delay	<ul style="list-style-type: none"> -
E1	Mower outside the working area	<ol style="list-style-type: none"> 1. Check that the mower is in the working area. 2. Ensure that the charging station is properly connected to the battery charger and charger is connected to a suitable power supply. 3. Make sure that the boundary wires have been clamped correctly and replace them if necessary.
E2	Wheel motor blocked	<ol style="list-style-type: none"> 1. Switch the mower off. Move the mower to an area that is free of obstacles. Press the "START" button and then the "OK" button. 2. If the error message is still displayed, switch off the product. Turn the mower upside down and check what is preventing the wheels from turning. 3. Remove the objects blocking the wheel(s), turn the mower over. 4. Press the "START" button and then the "OK" button.
E3	Cutter disc blocked	<ol style="list-style-type: none"> 1. Switch the mower off. 2. Turn the mower upside down and check what is preventing the blades from turning. 3. Remove the objects and turn the mower over. 4. Place the mower in an area with short grass. 5. Press the "START" button and then the "OK" button.
E4	Obstacle sensor trigger not reset	<ol style="list-style-type: none"> 1. If the error still occurs, contact your specialist dealer.

E5	The mower was lifted	<ol style="list-style-type: none"> 1. Switch the mower off. 2. Move the mower to an area that is free of obstacles. Press the “START” button and then the “OK” button. 3. If the error message is still displayed, switch off the product. Turn the mower upside down and check if there is anything preventing the front axle from moving. 4. Remove all obstacles, turn the mower over and switch it on. Press the “START” button and then the “OK” button.
E6	Roll-over sensor was triggered	<ol style="list-style-type: none"> 1. Position the mower. 2. Press the “START” button and then the “OK” button.
E7	Inclination sensors were triggered	<ol style="list-style-type: none"> 1. Switch the mower off. 2. Move the mower to an area in your lawn with level ground. 3. Switch the mower on. Press the “START” button and then the “OK” button.
E8	Docking/re-charging failed	<ol style="list-style-type: none"> 1. Check that there is 1 metre of space before and after the charging station, without obstacles or corners. 2. The charging station must be placed on level ground. 3. Manually place the mower in the charging station for charging. After the mower is fully charged, press the “START” and then the “OK” button.
E9	The robotic lawnmower is stuck	<ol style="list-style-type: none"> 1. Place the robotic lawnmower in an area that is free of obstacles. 2. If the error still occurs, contact your specialist dealer.
E10	Protection of the battery	<ol style="list-style-type: none"> 1. If the temperature is too high, wait until the temperature has dropped. If the temperature is too low, wait until the temperature is above 5 degrees Celsius. 2. If the error message is still displayed, replace the battery. Re-start the mower. Press START and then OK. 3. If the error still occurs, contact your specialist dealer.
E11	No boundary signal	<ol style="list-style-type: none"> 1. When the mower is in the working area, check the charging station LED indicator. If it lights up red, make sure that the boundary wires are well connected to the terminals on the charging station. If the problem persists, check whether the boundary wires have been cut.
E13	Charging current too high or too low	<ol style="list-style-type: none"> 1. Check docking area. 2. If the error still occurs, contact your specialist dealer.
EE	Error unknown	<ol style="list-style-type: none"> 1. Re-start the mower. 2. If the error still occurs, contact your specialist dealer.
BP	Battery thermal protection	<ol style="list-style-type: none"> 1. Switch the mower off. 2. Move the mower to an area in your lawn with level ground. 3. Check the temperature of the battery. 4. If the temperature is too high, let the battery cool down. 5. If the temperature is too low, wait until the temperature is higher than 5°C. 6. Re-start the mower. 7. If the error still occurs, replace the battery. 8. If the error still occurs, contact your specialist dealer.

LOCK	Robotic lawnmower locked (PIN entered incorrectly too many times)	<ol style="list-style-type: none">1. Wait 10 minutes and then enter the PIN again.2. Do not switch the robotic lawnmower off.3. If the error still occurs, contact your specialist dealer.
------	---	--

Objaśnienie symboli na produkcie

Zastosowanie symboli w niniejszym podręczniku ma za zadanie zwrócić uwagę na możliwe ryzyka. Symbole bezpieczeństwa i ich objaśnienia muszą być dokładnie zrozumiane. Same ostrzeżenia nie powodują usunięcia ryzyka i nie mogą zastąpić prawidłowych środków ochrony przed wypadkami.

	Przed uruchomieniem należy przeczytać niniejszą instrukcję obsługi i przestrzegać wskazówek dotyczących bezpieczeństwa!
	Ostrzeżenie! Przed podniesieniem produktu lub przed rozpoczęciem przy nim pracy należy go wyłączyć.
	Niebezpieczeństwo ze strony wyrzucanych części podczas pracy. Zachować bezpieczny odstęp od produktu, gdy pracuje.
	Nie zbliżać rąk i stóp do obracających się noży. Nie siadać i nie stawać na produkcie.
	Chronić akumulator przed wysoką temperaturą i ogniem.
	Chronić akumulator przed wodą i wilgocią.
	Bezpiecznik produktu
	Klasa ochronności II
	Produkt jest zgodny z obowiązującymi europejskimi dyrektywami.
	Baterii i akumulatorów nie wolno wyrzucać wraz z odpadami domowymi.
	Przycisk „POWER ON/OFF” (przycisk wł./wył.)
	Przycisk Start / przycisk wyboru (w górę)
	Przycisk Home (powrót do stacji ładowania) / przycisk wyboru (w dół)
	Przycisk OK
	Ustawianie kodu PIN
	Ustawianie daty/godziny
	WiFi (W-Lan)
	Bluetooth
	Miejsca w niniejszej instrukcji obsługi, które dotyczą bezpieczeństwa użytkownika, zostały oznaczone następującym znakiem.

Spis treści:	Strona:
1. Wprowadzenie	42
2. Opis produktu	42
3. Zakres dostawy	42
4. Użytkowanie zgodne z przeznaczeniem	42
5. Wskazówki dotyczące bezpieczeństwa	43
6. Dane techniczne	46
7. Rozpakowanie	46
8. Montaż / Przed uruchomieniem	47
9. Uruchamianie / ustawianie	50
10. Czyszczenie	53
11. Transport	53
12. Przechowywanie/przerwa zimowa	53
13. Konserwacja / aktualizacja	53
14. Utylizacja i ponowne wykorzystanie	55
15. Usuwanie usterek / kody błędów	56
16. Deklaracja zgodności	112

1. Wprowadzenie

Producent:

Scheppach GmbH
Günzburger Straße 69
D-89335 Ichenhausen

Szanowny Kliencie,

Życzymy dużo satysfakcji i powodzenia podczas pracy z nowym produktem.

Wskazówka:

Zgodnie z obowiązującą ustawą o odpowiedzialności cywilnej za produkt, producent nie odpowiada za szkody powstałe przy tym produkcie lub przez ten produkt w przypadku:

- nieprawidłowej obsługi,
- Nieprzestrzeganie instrukcji obsługi
- Naprawy wykonywane przez osoby trzecie, nieautoryzowanych specjalistów
- Montaż i wymiana nieoryginalnych części zamiennych
- użytkowania niezgodnego z przeznaczeniem
- Awarii instalacji elektrycznej w przypadku nieprzestrzegania przepisów elektrycznych oraz postanowień VDE 0100, DIN 57113 / VDE 0113

Przestrzegać:

Przed przystąpieniem do montażu i uruchomienia przeczytać cały tekst instrukcji obsługi.

Instrukcja obsługi ma na celu ułatwienie zapoznania się z produktem i wykorzystania możliwości użytkowania go zgodnie z przeznaczeniem.

Instrukcja obsługi zawiera ważne wskazówki dotyczące bezpiecznej, fachowej i ekonomicznej pracy z niniejszym produktem oraz sposobu unikania zagrożeń, oszczędności kosztów napraw, redukcji czasów przestoju i zwiększenia niezawodności i żywotności produktu.

Dodatkowo oprócz zasad bezpieczeństwa zawartych w niniejszej instrukcji obsługi należy przestrzegać przepisów danego kraju obowiązujących dla eksploatacji produktu.

Instrukcję obsługi przechowywać przy produkcie, w torebce plastikowej chroniącej przed zanieczyszczeniem i wilgocią. Każda osoba obsługująca musi przeczytać ją przed przystąpieniem do pracy i dokładnie jej przestrzegać.

Przy produkcie mogą pracować wyłącznie osoby, które zostały przeszkolone w zakresie użytkowania produktu i poinstruowane o związanych z tym zagrożeniach. Przestrzegać ustawowego wieku minimalnego.

Oprócz wskazówek dotyczących bezpieczeństwa zawartych w niniejszej instrukcji obsługi i specjalnych przepisów danego kraju należy przestrzegać ogólnie uznanych zasad technicznych dotyczących eksploatacji maszyn o tej samej budowie.

Nie ponosimy odpowiedzialności za wypadki ani szkody powstałe wskutek nieprzestrzegania niniejszej instrukcji oraz wskazówek dotyczących bezpieczeństwa.

2. Opis produktu

1. Robot koszący
2. Pokrętko regulacji wysokości cięcia
3. Wyświetlacz z panelem obsługowym
4. Przycisk Stop
5. Oś przednia
6. Talerz nożowy
7. Nóż
8. Śruba mocująca noża
9. Koło tylne
10. Stacja ładowania
11. Przewód ograniczający
12. Kołek do przewodu
13. Śledź mocujący stacji ładowania
14. Zasilacz z kablem i wtyczką

3. Zakres dostawy

- 1 robot koszący
- 1 stacja ładowania
- 9 noży (3 zamontowane; 6 zapasowych)
- 6 śrub do noża
- 1 przewód ograniczający (130 metrów)
- 180 kołków do przewodu
- 6 śledzi mocujących
- 1 zasilacz
- 1x instrukcja obsługi

4. Użytkowanie zgodne z przeznaczeniem

Maszyna jest przeznaczona do automatycznego koszenia trawników.

Maszynę wolno użytkować wyłącznie zgodnie z jej przeznaczeniem. Każde użycie wykraczające poza to jest niezgodne z przeznaczeniem. Za wynikające z tego szkody i obrażenia wszelkiego rodzaju odpowiada użytkownik/operator, a nie producent.

Do zgodnego z przeznaczeniem wykorzystywania zalicza się również przestrzeganie wskazówek dotyczących bezpieczeństwa, a także instrukcji montażu i wskazówek dot. eksploatacji, zawartych w instrukcji obsługi.

Osoby obsługujące i konserwujące maszynę muszą dobrze znać jej działanie oraz zostać poinformowane o ewentualnych zagrożeniach.

Ponadto należy jak najdokładniej przestrzegać obowiązujących przepisów dotyczących zapobiegania nieszczęśliwym wypadkom.

Podobnie zaleca się przestrzeganie wszelkich innych ogólnych zasad z dziedziny medycyny pracy i bezpieczeństwa technicznego.

Samowolne modyfikacje maszyny wykluczają odpowiedzialność producenta za spowodowane tym szkody. Maszynę wolno użytkować wyłącznie z oryginalnymi częściami i oryginalnym wyposażeniem producenta. Przestrzegać wskazówek producenta dotyczących bezpieczeństwa, pracy i konserwacji oraz wymiarów podanych w rozdziale Dane Techniczne.

Należy pamiętać, że zgodnie z przeznaczeniem nasze produkty nie zostały skonstruowane do użytku komercyjnego, rzemieślniczego lub przemysłowego. Nie ponosimy odpowiedzialności w przypadku, gdy produkt jest stosowany w zakładach komercyjnych, rzemieślniczych i przemysłowych oraz do podobnych działalności.

5. Wskazówki dotyczące bezpieczeństwa

Ogólne wskazówki dotyczące bezpieczeństwa

- Operator ponosi odpowiedzialność za wypadki i występujące zagrożenia wobec innych osób lub ich własności.
- Dzieciom, osobom o ograniczonych zdolnościach fizycznych, sensorycznych lub umysłowych, bądź osobom niedysponującym dostatecznym doświadczeniem i wiedzą lub takim, które nie zapoznały się z instrukcją obsługi danej maszyny zabrania się użytkowania maszyny, przy czym lokalne przepisy mogą również określać wiek użytkownika.
- Zasilacza nigdy nie podłączać do gniazdka, gdy doszło do uszkodzenia wtyczki lub kabla.
- Zużyte lub uszkodzone kable zwiększają ryzyko przepięcia elektrycznego.
- Akumulatory ładować wyłącznie w dostarczonych stacjach ładowania. Nieprawidłowe użycie może doprowadzić do przepięcia elektrycznego, przegrzania lub wycieku żrących cieczy z akumulatora. W przypadku wycieku elektrolitów należy opłukać wodą/środkiem neutralizującym. W przypadku kontaktu z oczami należy natychmiast udać się do lekarza.
- Używać wyłącznie oryginalnych akumulatorów zalecanych przez producenta. Bezpieczeństwo danego produktu jest zagwarantowane wyłącznie w przypadku użytkowania oryginalnych akumulatorów. Nie stosować akumulatorów, które nie nadają się do ponownego naładowania.
- Przed wyjęciem akumulatora produkt należy odłączyć od sieci elektrycznej.

Wskazówki bezpieczeństwa podczas eksploatacji

- Produktu może być użytkowany wyłącznie z wyposażeniem zalecanym przez producenta. Inne zastosowania są niedozwolone. Należy przestrzegać wskazówek producenta odnoszących się do eksploatacji/konserwacji.

- Podczas stosowania produktu w przestrzeni publicznej, wokół obszaru roboczego należy umieścić tabliczki ostrzegawcze. Tabliczki te muszą posiadać następujący tekst:

„Ostrzeżenie! Robot koszący! Zachować bezpieczną odległość od produktu! Dzieci muszą się znajdować pod nadzorem!”

- Produkt należy wyłączyć, gdy w obszarze roboczym przebywają osoby, a zwłaszcza dzieci lub zwierzęta. Zaleca się, aby pracę produktu zaprogramować w czasie, w którym w danym obszarze nie odbywają się żadne aktywności, np. w nocy. Należy jednak pamiętać, że niektóre zwierzęta są aktywne w nocy, np. jeże. Mogą one zostać zranione przez dany produkt.
- W trakcie pracy urządzenia dzieci nie powinny przebywać na obszarze roboczym.
- Dzieci nie mogą się bawić produktem, zarówno gdy jest wyłączony z eksploatacji, jak również w trakcie eksploatacji
- Produkt należy przenosić zawsze w stanie wyłączonym. Nie z wyciągniętymi rękami ale blisko ciała. Przy tym zwrócić uwagę na bezpieczne ustawienie.
- W trakcie przenoszenia urządzenia nie wolno biec. Należy przemieszczać się ostrożnie i stabilnie stawiać kroki.
- W trakcie użytkowania produktu nosić pełne obuwie i długie spodnie.
- Urządzenia nie wolno używać w złych warunkach atmosferycznych, a zwłaszcza podczas burzy. Istnieje ryzyko uderzenia piorunem.
- Zastosować wyłącznik ochronny różnicowo-prądowy z prądem wyzwalającym 30 mA lub mniejszym. Zastosowanie wyłącznika ochronnego prądowego zmniejsza ryzyko porażenia prądem.
- UWAGA: Kabel przedłużający oraz zasilający musi się znajdować poza obszarem roboczym, aby nie doszło do jego uszkodzenia.
- Produkt może być użytkowany, konserwowany i naprawiany wyłącznie przez osoby, które zapoznały się ze sposobem działania urządzenia, jak również znają przepisy bezpieczeństwa obowiązujące w trakcie jego użytkowania. Przed rozpoczęciem użytkowania produktu należy dokładnie przeczytać instrukcję obsługi i zapoznać się z jej treścią.
- Zabrania się ingerowania w oryginalny wygląd produktu. Wszystkie tego typu zmiany dokonywane są na własną odpowiedzialność.
- Należy się upewnić, czy na trawie nie znajdują się żadne ciała obce jak kamienie, gałęzie, narzędzia lub zabawki. Może dojść do uszkodzenia ostrzy w przypadku najechania na ciało obce. Przed usunięciem przeszkody należy zawsze wyłączyć produkt przy pomocy przycisku POWER ON/OFF. Przed ponownym uruchomieniem produkt należy skontrolować pod kątem uszkodzeń.

- Jeżeli produkt zacznie nieoczekiwanie wibrować należy go wyłączyć przy pomocy wyłącznika głównego lub przyciski POWER ON/OFF i skontrolować go pod kątem uszkodzeń przez ponownym uruchomieniem.
- Produkt należy uruchamiać zgodnie z instrukcją. Gdy produkt jest włączony należy uważać, aby dłonie oraz stopy nie znajdowały się w pobliżu obracających się ostrzy. Dłonie oraz stopy należy trzymać z dala od części strony produktu.
- Nigdy nie dotykać ruchomych elementów, jak np. talerze nożowe przez ich całkowitym zatrzymaniem.
- Nigdy nie podnosić i nie przenosić produktu, gdy jest włączony.
- Do obsługi nie dopuszczać osób, które nie znają sposobu funkcjonowania oraz zachowania produktu.
- Produktu nie może kolidować z żadnymi osobami oraz innymi żywymi istotami. Jeżeli jakaś osoba lub inna żywa istota znajdzie się na drodze przejazdu produktu, należy go natychmiast zatrzymać.
- Na obudowie oraz stacji ładowania produktu nie wolno kłaść żadnych przedmiotów.
- Zabrania się siadania na robocie. Nigdy nie podnosić robota w celu sprawdzenia stanu ostrzy lub w trakcie jego pracy. W trakcie pracy, pod robota nie wolno wsuwać dłoni oraz stóp.
- Produktu wolno użytkować z uszkodzoną osłoną, talerzem nożowym oraz obudową. Ponadto nie wolno go eksploatować również z uszkodzonymi ostrzami, śrubami, nakrętkami lub kablami. Nie podłączać uszkodzonych kabli i nie dotykać ich zanim nie zostaną odłączone od zasilania elektrycznego.
- Nie używać produktu, jeżeli przycisk POWER ON/OFF i przycisk STOP nie działają.
- Gdy produkt nie jest używany należy go zawsze wyłączać przy pomocy przycisku ON/OFF. Produkt uruchamia się tylko, gdy włączony jest przycisk ON/OFF i wprowadzony został kod PIN.
- Jeżeli w trakcie użytkowania dojdzie do uszkodzenia kabla zasilającego, wcisnąć przycisk STOP w celu zatrzymania robota i odłączenia kabla zasilającego od gniazdka.
- Firma Riwall Pro nie gwarantuje pełnej kompatybilności pomiędzy produktem a innymi systemami bezprzewodowymi, jak np. układ zdalnego sterowania, nadajniki, zainstalowane w podłożu elektryczne ogrodzenia pastwisk itp.
- Metalowe przedmioty znajdujące się w podłożu (np. żelazobeton lub siatki na krety) mogą być przyczyną zatrzymania się kosiarki. Metalowe przedmioty mogą wywołać interferencje z sygnałem pętli, co z kolei może prowadzić do zatrzymania się kosiarki.

- Temperatura robocza i przechowywania wynosi 5–50 °C. Natomiast zakres temperatury podczas ładowania wynosi 5–45 °C. W przypadku zbyt wysokich temperatur może dojść do uszkodzenia produktu.
- Nigdy nie stosować i nie ładować robota w otoczeniu, gdzie występuje niebezpieczeństwo wybuchu i / lub pożaru.
- Nie używać robota, gdy włączony jest zraszacz. W takim wypadku robota i zraszacz należy zaprogramować tak, aby nie uruchamiały się w tym samym czasie.
Robota nie należy myć za pomocą strumienia wody pod wysokim ciśnieniem i w żadnym wypadku nie zanurzać go w wodzie ponieważ nie jest wodoszczelny.
- Używać wyłącznie ładowarki i zasilacza dostarczonego przez producenta. Nieprawidłowe użycie może doprowadzić do przepięcia elektrycznego, przegrzania lub wycieku żrącej cieczy z akumulatora.
- Zasilacza nie umieszczać na wysokości, gdzie mógłby się znaleźć pod wodą. Zasilacza nie kłaść na ziemi.
- Nie przykrywać zasilacza. Woda kondensacyjna może uszkodzić zasilacz i doprowadzić do porażenia prądem elektrycznym.
- W przypadku wycieku cieczy akumulator należy wyczyścić wodą / neutralizatorem.
⚠ W przypadku przedostania się do oczu należy skontaktować się z lekarzem.

⚠ Jeżeli kosiarka jest ustawiana do góry nogami, wyłącznik sieciowy musi być wyłączony. W trakcie wszystkich prac przy dolnej ramie kosiarki, np. podczas czyszczenia lub wymieniania noży zasilacz musi być wyłączony.

Wskazówki bezpieczeństwa dotyczące akumulatora i ładowarki

⚠ Akumulator i ładowarka

Przed rozpoczęciem ładowania należy przeczytać instrukcję. Należy się upewnić, czy ładowarka jest odpowiednia do zasilania lokalnym prądem przemiennym. Należy się upewnić, czy połączenie pomiędzy ładowarką a zestawem akumulatorów odpowiada danemu modelowi. Dłuższą żywotność i lepszą wydajność można osiągnąć, gdy akumulator będzie ładowany w temperaturze powietrza pomiędzy 18 °C a 25 °C. Nigdy nie ładować akumulatora w temperaturach powietrza poniżej 5 °C lub powyżej 40°C. Te wskazówki są ważne, gdyż mogą zapobiec poważnym uszkodzeniom akumulatora.

⚠ OSTRZEŻENIE:

Akumulatory litowo-jonowe mogą wybuchnąć lub być przyczyną pożaru, gdy zostaną zdemontowane, dojdzie do zwarcia lub zostaną wystawione na działanie wody, ognia lub wysokiej temperatury. Należy postępować ostrożnie, nie otwierać akumulatora i nie wystawiać go na działanie elektrycznych/mechanicznych obciążeń. Unikać ładowania akumulatorów w miejscu wystawionym na bezpośrednie działanie promieni słonecznych.

- Nie należy rozkładać, otwierać ani rozdrabniać akumulatora.
- Nie zwierać akumulatora. Nie przechowywać akumulatorów w skrzynkach lub w szufladach, gdzie może dojść do ich wzajemnego zwarcia lub zwarcia przez przewodzące materiały.
- Jeżeli akumulator nie jest używany należy go przechowywać z dala od metalowych przedmiotów, takich jak spinacze, monety, klucze, gwoździe, śruby lub inne przedmioty metalowe, które mogłyby utworzyć połączenie pomiędzy jednym i drugim przyłączem. Zwarcie powstałe pomiędzy zaciskami akumulatorów może być przyczyną oparzeń lub pożaru.
- Akumulatora nie wystawiać na działanie gorąca oraz ognia. Unikać przechowywania w nasłonecznionym miejscu.
- Nie wystawiać akumulatora na działanie uderzeń.
- W przypadku wycieku z akumulatora należy uważać aby ciecz nie miała kontaktu ze skórą i by nie przedostała się do oczu. W razie kontaktu przemyć dane miejsce wodą i skontaktować się z lekarzem.
- Natychmiast udać się do lekarza w przypadku połknięcia ogniwa akumulatora.
- Zadbaj, by akumulator był czysty i suchy.
- Akumulator gwarantuje największą wydajność, gdy jest eksploatowany w temperaturze pokojowej (20 °C ± 5 °C).
- W przypadku utylizacji akumulatorów, należy oddzielić od siebie ich różne elementy elektrochemiczne.
- Produkt należy ładować wyłącznie przy pomocy odpowiedniej ładowarki. Nie używać innej ładowarki niż ta, która została przeznaczona dla danego produktu. Zastosowanie ładowarki przeznaczonej dla innego typu akumulatorów może stwarzać niebezpieczeństwo pożaru.
- Nie używać żadnych akumulatorów, które nie są przeznaczone do stosowania z danym produktem.
- Akumulator przechowywać poza zasięgiem dzieci.
- Oryginalny opis produktu powinien być dostępny do wglądu.
- Produkt należy utylizować zgodnie z przepisami.
- Utrzymywać ładowarkę w czystości. Wskutek zabrudzenia istnieje ryzyko porażenia prądem.

- Przed każdym użyciem sprawdzić ładowarkę, kabel i wtyczkę. Nie używać ładowarki, jeżeli stwierdzone zostaną szkody. Nie otwierać samodzielnie ładowarki. Naprawy zlecać wyłącznie wykwalifikowanemu personelowi, przy zastosowaniu oryginalnych części zastępczych. Uszkodzone ładowarki, kable i wtyczki zwiększają ryzyko porażenia prądem.
- Zawsze sprawdzać, czy napięcie sieciowe odpowiada napięciu podanemu na tabliczce znamionowej ładowarki.
- Nigdy nie używać ładowarki, jeżeli kabel, wtyczka lub produkt są uszkodzone na skutek działania czynników zewnętrznych. W takim przypadku zanieść ładowarkę do najbliższego profesjonalnego warsztatu.
- W żadnym wypadku nie otwierać ładowarki. W takim przypadku zanieść ładowarkę do najbliższego profesjonalnego warsztatu.

⚠ Uwaga!

Niniejsze narzędzie elektryczne wytwarza podczas pracy pole elektromagnetyczne. Pole to może w pewnych okolicznościach wpływać negatywnie na aktywne lub pasywne implanty medyczne.

W celu zmniejszenia ryzyka poważnych lub śmiertelnych obrażeń osobom z implantami medycznymi przed użyciem maszyny zalecamy konsultację z lekarzem i producentem.

Ryzyka szczątkowe

Maszyna została skonstruowana zgodnie z najnowszym stanem techniki i uznanymi zasadami techniki bezpieczeństwa. Jednak podczas pracy mogą się pojawić poszczególne ryzyka szczątkowe.

- Zagrożenie zdrowia spowodowane prądem w przypadku stosowania nieprawidłowych elektrycznych przewodów przyłączeniowych.
- Przed podjęciem prac nastawczych lub konserwacyjnych zwolnić przycisk Start i wyciągnąć wtyczkę sieciową.
- Ponadto, pomimo wszelkich podjętych kroków, mogą się pojawić ukryte ryzyka szczątkowe.
- Ryzyka szczątkowe można zminimalizować przestrzegając rozdziału „Wskazówki bezpieczeństwa” oraz „Użytkowanie zgodne z przeznaczeniem”, jak i całej instrukcji obsługi.
- Unikać przypadkowego uruchamiania maszyny: podczas wkładania wtyczki do gniazda przycisk uruchamiający nie może być wciśnięty. Stosować narzędzie zalecane w niniejszej instrukcji obsługi. W ten sposób zapewni się optymalną wydajność maszyny.
- Nie zbliżać rąk do obszaru roboczego, gdy maszyna jest uruchomiona.

6. Dane techniczne

Robot koszący

Napięcie	20 V $\overline{\text{---}}$
Prędkość obrotowa na biegu jałowym n_0	2800 min ⁻¹
Szerokość koszenia	18 cm
Wysokość cięcia	20-60 mm
Pozycje wysokości cięcia	5
Powierzchnia	600 m ²
maks. wzniesienie	35%
najwyższe przejście	0,8 m

Sterowanie aplikacją

Bluetooth [®]	
Pasma częstotliwości	2,4-2,48 GHz
Maksymalna przesyłana moc	8,61 dBm
WiFi	
Zakres częstotliwości trybu WLAN	2,4-2,48 GHz
Maks. moc na częstotliwościach radiowych trybu WLAN	18,39 dBm

Akku AK2.5-RC-20Li

Typ	Li-ion
Napięcie	18V $\overline{\text{---}}$ (maks. 20 V $\overline{\text{---}}$)
Pojemność	2500 mAh
Moc	45 Wh
Czas ładowania	ca. 120 min

Zasilacz NT1.1-RC-20Li

Napięcie (wejscie)	100-240 V~
Częstotliwość	50-60 Hz
Moc pobierana	28 W
Napięcie (wyjście)	20 V $\overline{\text{---}}$
Prąd ładowania	1,1 A

Klasa ochrony IP

Robot koszący	IPX5
Stacja ładowania	IPX4
Zasilacz	IP67
Ciężar całkowity (netto)	ok. 8 kg

Zmiany techniczne zastrzeżone!

⚠ WAŻNE:

Ładowarka jest przeznaczona wyłącznie do ładowania produktu typu RRM 650 APP.

Hałas i drgania

⚠ **Ostrzeżenie:** Hałas może negatywnie oddziaływać na zdrowie. Jeżeli hałas wytwarzany przez maszynę przekracza 85 dB, nosić odpowiednie nauszniki ochronne.

Emisja hałasu

Zmierzony poziom ciśnienia akustycznego L_{WA}	50,36 dB
Niepewność pomiaru emisji hałasu K_{WA}	4,09 dB
Gwarantowany poziom mocy akustycznej L_{WA}	55 dB
Poziom ciśnienia akustycznego przy uchu operatora L_{PA}	30,82 dB

Deklaracja emisji hałasu jest zgodna z normą EN ISO 3744

7. Rozpakowanie

- Otworzyć opakowanie i wyjąć ostrożnie produkt.
- Usunąć materiał opakowaniowy oraz zabezpieczenia opakowania/transportowe (jeśli występują).
- Sprawdzić, czy zakres dostawy jest kompletny.
- Sprawdzić produkt i elementy wyposażenia pod kątem uszkodzeń w trakcie transportu. W przypadku reklamacji natychmiast poinformować o tym dostawcę. Późniejsze reklamacje nie będą uznawane.
- W miarę możliwości zachować opakowanie do zakończenia okresu gwarancyjnego.
- Przed zastosowaniem produktu zapoznać się z nim na podstawie instrukcji obsługi.
- W przypadku akcesoriów i części zużywalnych i zamiennych stosować wyłącznie oryginalne części. Części zamienne można nabyć u swojego dystrybutora.
- Przy zamówieniach podawać nasze numery artykułów oraz typ i rok produkcji produktu.

⚠ UWAGA!

Urządzenie i materiały opakowaniowe nie mogą służyć jako zabawka dla dzieci! Dzieciom nie wolno bawić się workami z tworzywa sztucznego, foliami i drobnymi elementami! Istnieje niebezpieczeństwo połknięcia i uduszenia!

8. Montaż / Przed uruchomieniem

⚠ UWAGA!

Przed uruchomieniem produkt należy całkowicie zmontować!

⚠ UWAGA!

Jeżeli na obszarze pracy przewidziane jest stosowanie wertykulatora, konieczne jest zakopanie przewodu ograniczającego (11).

⚠ UWAGA!

W pobliżu przewodu ograniczającego nie stosować podkaszarek (11). Należy pracować ostrożnie w trakcie podkaszania krawędzi trawników w pobliżu przewodu ograniczającego (11).

8.1 Ustawienie / odpowiednia pozycja stacji ładowania (10)

⚠ UWAGA

Stację ładowania (10) zmocować przy pomocy młotka (nie jest objęty zakresem dostawy) oraz śledzi mocujących (13) dopiero po wyznaczeniu całego obszaru roboczego (rys. 16).

⚠ WSKAZÓWKA:

W stacji ładowania nie robić żadnych nowych otworów.

⚠ WSKAZÓWKA:

Nie stawać na płycie stacji ładowania.

⚠ UWAGA

Kabel przedłużający oraz zasilający musi się znajdować poza obszarem roboczym, aby nie doszło do jego uszkodzenia.

- Stację ładowania (10) można ustawić w pobliżu szopy, altany lub domu.
- Ładowarkę (10) należy ustawić na równym podłożu.

⚠ WSKAZÓWKA:

Stacji ładowania (10) nie ustawiać na pochylonym i nierównym podłożu, gdyż może dojść do jej wygięcia, a tym samym do nieprawidłowego działania lub uszkodzenia.

- Stacja ładowania (10) musi być tak ustawiona/wypozycjonowana, przed stacją (10) dostępna była powierzchnia o wymiarze jednego metra bez żadnych przeszkód itp. (Rysunek 3)

8.2 Przewód ograniczający (11) podłączyć do stacji ładowania (10)

⚠ WSKAZÓWKA:

Przewód ograniczający (11) musi zostać umieszczony przed stacją ładowania (10) na długości przynajmniej jednego metra, musi być ustawiony prosto, bez zagięć i bez obecności przeszkód. Dzięki temu zagwarantowane jest prawidłowe wjeżdżanie do stacji ładowania (10) (rysunek 3).

- Przewód ograniczający (11) musi zostać umieszczony przed i za stacją ładowania (10), przynajmniej 30 cm od ograniczeń jak np. ściana domu. (Rysunek 3)
- Przewód ograniczający (11) należy zaizolować z jednej strony na długości ok. 10 mm (rysunek 4).
- Odizolowany koniec przewodu ograniczającego (11) wsunąć w czerwony zacisk kablowy „OUT” znajdujący się z tyłu stacji ładowania (10). Następnie przewód ograniczający (11) poprowadzić przez szczelinę znajdującą się pod stacją ładowania (10) (rysunek 5).
- Następnie przewód ograniczający (11) ułożyć w sposób opisany w punkcie 8.3 „Układanie przewodu ograniczającego (11)”.

⚠ WSKAZÓWKA:

Przewód ograniczający (11) musi być ułożony min. 100 cm, w prostej linii przed stacją (10).

- Po ułożeniu przewodu ograniczającego (11) należy odciąć nadmiar przewodu.
- Do podłączenia drugiego końca przewodu ograniczającego (11) należy go zaizolować na długości ok. 10 mm, a następnie wprowadzić do czarnego zacisku kablowego „IN”.

8.3 Układanie przewodu ograniczającego (11) (rys. 1/2)

Przewód ograniczający (11) musi być ułożony w postaci pętli dookoła obszaru roboczego. Jeżeli robot koszący (1) będzie się zbliżał, czujniki w produkcji rozpoznają przewód ograniczający (11). W przypadku osiągnięcia przewodu ograniczającego (11) kosiarka zmienia kierunek jazdy.

Jeżeli kosiarka musi wrócić do stacji ładowania (10), przejeżdża w kierunku przewodu ograniczającego (11), a następnie skręca definitywnie w lewo.

Jedzie wzdłuż przewodu ograniczającego (11) z powrotem do stacji ładowania (10).

8.3.1 Ogólne wskazówki/sposoby układania

△ UWAGA:

Aby uniknąć uszkodzenia produktu, pomiędzy przewodem ograniczającym (11) a zbiornikami wodnymi/zboczami/skarpami i/lub ulicami musi się znajdować przeszkoda o wysokości przynajmniej 15 cm.

△ UWAGA:

Kosiarki nie wolno uruchamiać na żwirze/kamieniach.

△ WSKAZÓWKA:

Przed rozpoczęciem układania przewodu ograniczającego (11) należy zdefiniować i stworzyć szkic obszaru roboczego.

△ WSKAZÓWKA:

Maksymalna dopuszczalna długość przewodu ograniczającego (11) wynosi 300 m.

- Odstęp od przewodu ograniczającego (11) do zewnętrznej krawędzi musi wynosić 30 cm (rysunek 6).
- Odstęp wynoszący 8 cm od przewodu ograniczającego (11) jest wystarczający w przypadku spełnienia wszystkich, poniższych punktów (rysunek 7):
 - możliwość przejechania przez powierzchnię ograniczającą (np. ścieżka, wyjazd itp.).
 - powierzchnia ograniczająca znajduje się na takim samym poziomie co powierzchnia do koszenia.
 - na powierzchni ograniczającej nie ma żadnych wystających lub ostrych części, które mogły by się zetknąć z kosiarką lub nożami i doprowadzić do ich uszkodzenia.
 - na powierzchni ograniczającej nie ma żadnych roślin, które nie powinny zostać skoszone.
- Przewód ograniczający (11) można zakopać lub zamocować przy pomocy dostarczonych kołków do przewodu (12).
- Podczas układania przewodu ograniczającego (11), w narożnikach należy zachować kąt $>90^\circ$ (patrz rysunek 8+9).
- Robot koszący (1) przejeżdża przez obszary/przejścia ze zwężeniami / o szerokości $\geq 0,8$ m (rysunek 10).
- Minimalna szerokość powierzchni do koszenia wynosi 0,8 m (rysunek 10).
- Maksymalne możliwe wzniesienie wynosi 35% (20°).
△ Uwaga
Aby uniknąć wypadków i/lub szkód na osobach lub na produkcie zabrania się eksploatacji produktu na stromym terenie.
Sposób określania pochylenia opisano na rysunku 11.

△ WSKAZÓWKA:

Sposób odgradzania od zboczy/skarp opisano w punkcie 8.3.3.

△ UWAGA!

Jeżeli na obszarze pracy przewidziane jest stosowanie wertykulatora, konieczne jest zakopanie przewodu ograniczającego (11).

8.3.1.1 Zakopywanie przewodu ograniczającego (11)

- W przypadku zakopywania przewodu ograniczającego (11), przy pomocy łopaty lub podobnego narzędzia w trawie należy wykonać wąski rowek. Następnie w rowku umieścić przewód i zasypać go ziemią.

△ WAŻNE:

Aby zagwarantować bezusterkową pracę, przewód ograniczający (11) należy zasypać maks. 3 cm ziemi.

- Po zasypaniu przewodu ograniczającego (11) luźną ziemią wystarczy ją przydeptać i zagęścić własnym ciężarem ciała.

8.3.1.2 Przewód ograniczający (11) zamocować kołkami do przewodu (12)

△ WSKAZÓWKA:

Odstęp pomiędzy kołkami do przewodu (12) może wynosić maks. 80 cm (rysunek 12).

- Przewód ograniczający (11) ułożyć na trawniku w odległości 30 cm lub 8 cm od zewnętrznej krawędzi (rysunek 6/7).
- Przewód ograniczający (11) zamocować przynajmniej co 80 cm przy pomocy kołków do przewodu (12) (rysunek 12).
- Kołki do przewodu (12) wbić w ziemię przy pomocy młotka (nie jest objęty zakresem dostawy) (rysunek 13).
- W przypadku nierówności lub zakrętów, odstęp pomiędzy kołkami należy odpowiednio zmniejszyć (12).

8.3.2 Sposoby układania w przypadku przeszkód (wyspy) (rys. 14)

△ WSKAZÓWKA:

Przykładowo dla niżej wymienionych, dużych i ciężkich przedmiotów, nie zawsze jest konieczne „wykonanie wyspy”:

- Drzewo
- Podwyższone grządki
- Duże/ciężkie donice
- Szklarnia
- Altana

Aby delikatne/małe przedmioty ochronić zabezpieczyć przed uszkodzeniami, przewód ograniczający (11) należy ułożyć w następujący sposób:

- Przewód ograniczający (11) przesunąć wzdłuż zewnętrznej krawędzi, aż osiągnięty zostanie punkt z najkrótszym dystansem (przynajmniej 0,8 m) pomiędzy zewnętrzną krawędzią a przeszkodą.
- Ułożyć przewód ograniczający (11), który służy jako doprowadzenie do najkrótszej drogi do przeszkody.
- Przewód ograniczający (11) ułożyć w odległości 30 cm lub 8 cm (patrz punkt 8.3.1) wokół przeszkody.
- Kabel poprowadzić wzdłuż „doprowadzenia” z powrotem do zewnętrznej krawędzi.

⚠ UWAGA!

PRZEWÓD OGRANICZAJĄCY (11) NIE MOŻE SIĘ KRZYŻOWAĆ. Maksymalny odstęp pomiędzy przewodami ograniczającymi wynosi 5 mm.

- Ułożyć kabel wzdłuż zewnętrznej krawędzi.

8.3.3 Odgraniczenie od skarp/zboczy >35% (rys. 15)

- Odgraniczenie od skarp/zboczy >35% musi wynosić min. 40 cm, tak jak przedstawiono na rysunku 15.
- W przypadku nieprzestrzegania tej odległości istnieje niebezpieczeństwo, że robot koszący (1) wyjedzie z ograniczonego obszaru.
Tym samym nie jest możliwe prawidłowe działanie, ponieważ robot traci orientację.

⚠ WSKAZÓWKA

Po całkowitym wyznaczeniu obszaru roboczego, przewód ograniczający (11) należy podłączyć do stacji ładowania (10) w sposób opisany w punkcie 8.2.

⚠ UWAGA

Stację ładowania (10) zmontować przy pomocy młotka (nie jest objęty zakresem dostawy) oraz śledzi mocujących (13) dopiero po wyznaczeniu całego obszaru roboczego.

8.4 Podłączanie stacji ładującej (10) (rys. 16)

- Wtyczkę 2-biegunową podłączyć do stacji ładującej (10) w sposób przedstawiony na rysunku 16, a następnie przykręcić.
- Następnie wtyczkę sieciową podłączyć do gniazdka.

⚠ UWAGA

Przed połączeniem wtyczki do sieci elektrycznej należy zwrócić uwagę, czy przewód ograniczający (11) jest prawidłowo ułożony i czy zasilacz (14) jest prawidłowo podłączony do stacji ładowania (10).

Jeżeli stacja ładowana (10) zostanie podłączona do sieci elektrycznej, a tytu stacji ładowania (10) zapala się dioda LED. (patrz rysunek 17).

8.4.1 Opis statusu diod LED (rys. 17)

Status diod LED	Znaczenie	Czynność
nie świeci	brak zasilania	Należy się upewnić, czy kabel zasilający jest prawidłowo podłączony do ładowarki i czy ładowarka jest podłączona do odpowiedniej sieci zasilającej
świeci na zielono	Przewód ograniczający jest prawidłowo podłączony. Robot jest całkowicie naładowany.	-
miga na zielono	Robot jest ładowany	-
miga na czerwono	Przewód ograniczający jest uszkodzony lub jest nieprawidłowo podłączony.	Skontrolować, czy obie końcówki przewodu ograniczającego są podłączone i czy zacisk kablowy działa. Skontrolować, czy przewód ograniczający nie został przerwany.

8.5. Przed uruchomieniem

- Ustawić maksymalną wysokość cięcia (60 mm) przy pomocy pokrętła do regulacji wysokości cięcia (2) w sposób przedstawiony na rysunku 18.
- Kosiarkę ustawić na obszarze roboczym i uruchomić ją (w sposób opisany w punkcie 9).
- Kosiarkę obserwować przez dłuższy czas.
- Jeżeli bez problemu wraca do stacji ładowania (10), instalacja została zakończona powodzeniem.

WSKAZÓWKA:

Przed pierwszym uruchomieniem:

Kosiarkę ustawić bezpośrednio za stacją ładowania (10), pod kątem 90° względem przewodu ograniczającego (11) i przy pomocy przycisku „HOME” (patrz punkt 9) wysłać polecenie, aby wróciła do stacji ładowania (10).

Kosiarka jedzie wzdłuż całego przewodu ograniczającego (11) z powrotem do stacji ładowania (10) (rysunek 2)

Dzięki temu przed pierwszym uruchomieniem można rozpoznać i ew. skorygować problematyczne miejsca.

Takie samo postępowanie jest zalecane w przypadku miejsc krytycznych, jak np. skarpy/szczeliny/grządkki itd.

Należy postępować w sposób opisany powyżej, a kosiarkę uruchomić (patrz punkt 9) przy pomocy przycisku „START”.

W razie problemu kosiarkę można wyłączyć przy pomocy przycisku Stop (4).

9. Uruchamianie / ustawianie

⚠ UWAGA!

Aby zagwarantować optymalne działanie, przed pierwszym uruchomieniem należy przeprowadzić aktualizację oprogramowania. (Patrz 13.3 Aktualizacja oprogramowania)

⚠ WSKAZÓWKA

W celu zagwarantowania długiej żywotności, robot koszący (1) powinien być eksploatowany w temperaturze wynoszącej 5 - 40 °C.

⚠ UWAGA!

Przed uruchomieniem produkt należy całkowicie zmontować!

Przyłącze elektryczne

Zainstalowany silnik elektryczny jest gotowy do eksploatacji. Przyłącze odpowiada właściwym przepisom VDE (Związek Elektryków Niemieckich) oraz normom DIN.

Przyłącze sieciowe udostępniane przez klienta oraz przedłużacz muszą być zgodne z powyższymi przepisami.

Uszkodzony elektryczny przewód przyłączeniowy

Na przewodach elektrycznych powstają często uszkodzenia izolacji.

Przyczyną może być:

- Ściskanie, w przypadku gdy przewody są prowadzone przez okna lub szczeliny w drzwiach.
- Zagięcia, w przypadku nieprawidłowego zamocowania lub prowadzenia przewodów.
- Przecięcia, w przypadku najeżdżania na przewody.
- Uszkodzenia izolacji, w przypadku wyrywania z gniazdka ściennego.
- Pęknięcia, spowodowane starzeniem się izolacji.

Uszkodzonych przewodów elektrycznych nie wolno używać - ze względu na uszkodzenie izolacji zagrażają życiu.

Przewody elektryczne należy regularnie kontrolować pod kątem uszkodzeń. Pamiętać, by podczas sprawdzania przewodu nie był on podłączony do sieci elektrycznej.

Przewody elektryczne muszą odpowiadać właściwym przepisom VDE (Związek Elektryków Niemieckich) oraz normom DIN.

Stosować wyłącznie przewody elektryczne tym samym oznaczeniem.

Przestrzegać informacji znajdującej się na oznaczeniu typu umieszczonym na przewodzie.

9.1. Szybkie uruchomienie (rys. 19/20)

Po zainstalowaniu przewodu ograniczającego (11) można rozpocząć eksploatację robota koszącego (1).

Ustawianie wysokości koszenia

- Obrócić pokrętkę regulacji wysokości cięcia (2) zgodnie z ruchem wskazówek zegara, aby stopniowo zwiększyć wysokość cięcia pomiędzy 20 - 60 mm.
- Obrócić pokrętkę regulacji wysokości cięcia (2) przeciwnie do ruchu wskazówek zegara, aby stopniowo zmniejszyć wysokość cięcia pomiędzy 20 - 60 mm.

⚠ WSKAZÓWKA

Strzałka na pokrętkle do regulacji wysokości cięcia (2) wskazuje na liczby znajdujące się poza pokrętkiem. Tutaj można odczytać aktualnie ustawioną wysokość koszenia w 5 mm krokach.

Zatrzymywanie robota koszącego:

- Aby zatrzymać robota koszącego należy nacisnąć przycisk Stop (4).
- Robot koszący natychmiast się zatrzyma, a talerz nożowy wyłączy się (6).

⚠ UWAGA

Robot koszący nie jest wyłączony, a jedynie zatrzymany. Do wyłączania robota koszącego używać przycisku „POWER ON/OFF”.

Włączanie robota koszącego:

- Robot koszący może zostać uruchomiony w sposób opisany poniżej.

⚠ WSKAZÓWKA

Zanim robot koszący (1) rozpocznie proces koszenia pojawi się sygnał akustyczny (czterokrotne piszczenie), następnie talerz nożowy (6) zaczyna się obracać.

- Nacisnąć przycisk  („POWER ON/OFF”) i przytrzymać, aż włączy się robot koszący (1).
- Podczas pierwszego użycia wprowadzić standardowy kod PIN „0000” poprzez czterokrotne wciśnięcie „OK”, gdy miga liczba „0”. (Kod PIN może być zmieniany w sposób opisany w punkcie 9.2.1).

Po potwierdzeniu czwartej liczby przyciskiem „OK”, robot koszący jest gotowy do pracy. Na wyświetlaczu pojawi się ciąg znaków „ldLE”.

⚠ WSKAZÓWKA

Robot koszący (1) wyłączy się automatycznie po 30 sekundach, jeżeli kod nie zostanie wprowadzony.

⚠ UWAGA

Jeżeli kod PIN został wprowadzony błędnie 10 razy, a wyświetlaczu pojawi się informacja „LOCK”. Urządzenie zostaje zablokowane na 10 minut, następnie można ponownie wprowadzić kod PIN.

- Wcisnąć przycisk „START” i „OK”, aby rozpocząć koszenie.
- Po wciśnięciu przycisku „HOME”, a następnie „OK”, robot koszący (1) wraca do stacji ładowania (10) z wyłączoną funkcją koszenia.

Robot koszący pracuje (1) w trybie nieprzerwanym do momentu spadku naładowania akumulatora. Robot koszący przejeżdża automatycznie do stacji ładowania (10). W tym stanie tarcza noża jest nieaktywna.

⚠ WSKAZÓWKA

Po całkowitym naładowaniu akumulatora następuje ponowne uruchomienie robota. Alternatywnie, zgodnie z ustawionym planem koszenia, robot koszący pozostaje w stacji ładowania (10).

(Standardowo robot pracuje od poniedziałku do piątku, w godzinach 09:00 - 15:00.)

9.2. Ustawienia

⚠ WSKAZÓWKA

Aby dokonać ustawień produktu, robot koszący (1) musi być włączony. Włączyć robota koszącego (1) poprzez wciśnięcie i przytrzymanie przycisku  („POWER ON-/OFF”), aż na wyświetlaczu pojawi się „PIN”.

9.2.1 Edycja kodu PIN (rys. 21)

- Przycisk „START” i „HOME” przytrzymać równocześnie przez 3 sekundy.
- Pojawia się symbol  oraz „Pin1”.
- Stary kod PIN wprowadzić w następujący sposób (fabryczny „0000”).
- Pierwsza cyfra świeci („0---”).
- Użyć przycisku „START” i „HOME” w celu wybrania żądanej cyfry.
- Cyfrę potwierdzić przyciskiem „OK”.
- Kolejna cyfra świeci (np. „10--”).
- W przypadku cyfry 2-4 postępować w sposób opisany powyżej.
- Po wprowadzeniu „starego” kodu PIN i potwierdzeniu czwartej cyfry przyciskiem „OK” pojawi się „Pin2”, teraz można wprowadzić nowy kod PIN.
- Pierwsza cyfra miga („0---”).
- Użyć przycisku „START” i „HOME” w celu wybrania żądanej cyfry.

- Cyfrę potwierdzić przyciskiem „OK”.
- Kolejna cyfra miga (np. „10--”).
- W przypadku cyfry 2-4 postępować w sposób opisany powyżej.
- Po potwierdzeniu czwartej cyfry przyciskiem „OK” nowy kod PIN został zapisany. Na wyświetlaczu pojawi się ciąg znaków „ldLE”.

9.2.2 Ustawianie/edycja daty/godziny (rys. 22)

⚠ WSKAZÓWKA

Data i godzina to bardzo ważne ustawienia, na podstawie których oraz planu koszenia robot koszący (1) może pracować.

- Ustawianie daty/godziny jest przeprowadzane w kolejności Rok - Data - godzina.
- Przycisk „START” przytrzymać przynajmniej przez 5 sekund.
- Pojawia się symbol oraz „Pin1”.  Na wyświetlaczu świeci symbol oraz liczba (np. 2020).
- Przy pomocy przycisku „START”, „HOME” i „OK” ustawić rok, analogicznie do ustawiania PIN’u.
- Następnie zapala się kolejna liczba (miesiąc.dzień np. 08.25 dla 25 sierpnia).
- Przy pomocy przycisku „START”, „HOME” i „OK” ustawić odpowiedni miesiąc oraz dzień.
- Na samym końcu wyświetla się godzina (np. 13:25).
- Ustawić aktualną godzinę w sposób opisany powyżej.
- Po potwierdzeniu czwartej cyfry przyciskiem „OK” data i godzina zostaje zapisana. Na wyświetlaczu pojawi się ciąg znaków „ldLE”.

9.2.3 Edycja czasu początkowego (rys. 23)

Czas początkowy ustawiony fabrycznie od godziny 09:00 może zostać w każdej chwili zmieniony.

- Przycisk „START” i „OK” przytrzymać równocześnie przez 3 sekundy.
- Na wyświetlaczu pojawi się ustawiony czas początkowy np. 13:25, przy czym pierwsza cyfra miga.
- Użyć przycisku „START” i „HOME” w celu wybrania żądanej cyfry, a następnie potwierdzić przyciskiem „OK”.
- W przypadku cyfry 2-4 postępować w sposób opisany powyżej.
- Po potwierdzeniu czwartej cyfry przyciskiem „OK”, nowy czas początkowy zostaje zapisany. Na wyświetlaczu pojawi się ciąg znaków „ldLE”.

9.2.4 Edycja czasu koszenia/dnia (rys. 24)

Czas koszenia ustawiony fabrycznie wynoszący 6 godzin dziennie może zostać w każdej chwili zmieniony.

- Przycisk „OK” przytrzymać wciśnięty przynajmniej przez 3 sekundy.
- Na wyświetlaczu pojawi się ustawiony czas koszenia np. 06 H, przy czym pierwsza cyfra miga.
- Użyć przycisku „START” i „HOME” w celu wybrania żądanej cyfry, a następnie potwierdzić przyciskiem „OK”.
- Po potwierdzeniu drugiej cyfry przyciskiem „OK”, nowy czas koszenia lub nowy dzień zostaje zapisany. Na wyświetlaczu pojawi się ciąg znaków „Idle”.

9.3 Koszenie krawędzi trawnika

Standardowo ustawione jest, że robot koszący (1) w każdy wtorek i piątek kosi krawędzie trawnika.

Oznacza to, że robot koszący (1) podczas pierwszego koszenia w danym dniu przejeżdża wzdłuż przewodu ograniczającego (11).

⚠ UWAGA

W tym trybie aktywny jest talerz nożowy (6).

Czasy koszenia krawędzi trawnika można ustawiać tylko w aplikacji.

9.4 Sterowanie aplikacją

Robot koszący RRM 650 APP może być obsługiwany przy pomocy aplikacji. Aplikacja ta jest dostępna w sklepie dla Androida oraz iOS.



⚠ UWAGA

Używanie aplikacji oznacza „Użytkowanie” w myśl instrukcji obsługi. Dlatego należy przestrzegać również obowiązujących postanowień dotyczących bezpieczeństwa.

Robot koszący posiada dwa różne tryby pracy. W początkowym stanie dostawy robot pracuje w trybie offline. Standardowy zakres funkcji koszenia robota dostępny jest tutaj.

W przypadku chęci korzystania z dodatkowych usług (czasy koszenia, aktualizacja oprogramowania, ustawienia czujników itp.) dostępna jest dodatkowa aplikacja, która nie jest dostarczana przez Grupę Scheppach.

Przed sparowaniem tej aplikacji z naszym robotem koszącym, należy wprowadzić swoje dane kontaktowe. W tym przypadku wystarczy adres e-mail. **Producent aplikacji** Producent udostępnił politykę prywatności oraz umowę dotyczącą użytkownika, która reguluje korzystanie z aplikacji i danych osobowych.

Zwracamy uwagę, że Grupa Scheppach nie przechowuje żadnych danych osobowych podczas korzystania z aplikacji i nie przetwarza żadnych dalszych informacji. Dokonuje tego wyłącznie producent aplikacji.

9.4.1 Rejestracja

Aby aplikacja mogła być używana konieczne jest przeprowadzenie rejestracji poprzez e-mail. Alternatywnie można się zarejestrować i zalogować również za pośrednictwem Facebooka, Apple-ID lub przez google.

W trakcie rejestracji należy mieć przygotowany numer seryjny robota koszącego. Znajduje się on na tabliczce znamionowej urządzenia.



9.4.2 Komunikacja/przesyłanie danych

Aplikacja komunikuje się z robotem koszącym albo za pośrednictwem Bluetootha albo WiFi.

⚠ WSKAZÓWKA

Ze względu na przesyłanie danych z aplikacji do internetu pojawiają się pewne koszty zależne od umowy z operatorem sieci komórkowej lub internetowej, które należy pokryć we własnym zakresie.

9.4.3 Funkcje aplikacji

- Przegląd i edycja planu koszenia
- Ustawianie stref koszenia
- Rozpoczynanie koszenia
- Kierowanie urządzenia do stacji ładowania
- Ustawienia
- Aktualizacja / odczyt (dane Log)

9.4.3.1 Przegląd i edycja planu koszenia

Przy pomocy tej funkcji można ustawiać indywidualnie, kiedy robot ma rozpocząć koszenie i jak długo powinien trwać proces koszenia.

Dla każdego dnia dostępny jest czas początkowy (potem maks. dwa czasy początkowe).

W tej funkcji można również ustawić, w jakich dniach ma się odbywać koszenie krawędzi trawnika.

⚠ UWAGA

Edycja planu koszenia, uruchamianie procesu koszenia, włączanie i wyłączanie trybu automatycznego, kierowanie robota koszącego do stacji oraz zmiana daty i godziny mogą prowadzić do czynności, których nie spodziewają się inne osoby. Dlatego wszystkie osoby należy poinformować o możliwych czynnościach robota koszącego.

9.4.3.2 Ustawianie stref koszenia

W tej funkcji w % można ustawić ręcznie aż cztery strefy koszenia. Standardowo funkcja ta jest ustawiona na „AutoMultizone”. W tym trybie kosiarka po zakończeniu ładowania uruchamia się w dowolnym miejscu wzdłuż przewodu ograniczającego.

Oznacza to:

Po pierwszym ładowaniu robot koszący przejeżdża odpowiednio do ustawionej liczby % dla strefy 1 wzdłuż przewodu ograniczającego i rozpoczyna koszenie.

Po drugim ładowaniu wykonuje tą samą czynność odpowiednio do ustawionej liczby % dla strefy 2 itd.

Przykład:

Zainstalowano 200m przewodu ograniczającego i dla strefy 1 określono wartość 25 %.

Po ładowaniu robot koszący przejeżdża wzdłuż przewodu ograniczającego na 50 m, a następnie rozpoczyna koszenie.

⚠ WSKAZÓWKA

Przy pomocy tej funkcji robot koszący może rozpocząć koszenie np. w miejscach trudno dostępnych i zapewnić tam odpowiednią jakość koszenia.

10. Czyszczenie**⚠ UWAGA**

Przed rozpoczęciem czyszczenia produkt należy wyłączyć przy pomocy przycisku. 

⚠ UWAGA

Przed rozpoczęciem czyszczenia tarczy nożowej założyć rękawice ochronne.

Zalecamy czyszczenie produktu bezpośrednio po każdym użyciu.

Produkt należy czyścić regularnie przy pomocy wilgotnej szmatki i szarego mydła. Nie używać detergentów ani rozpuszczalników; mogą one spowodować korozję plastikowych części produktu wykonanych. Zwracać uwagę, aby do wnętrza produktu nie dostała się woda.

11. Transport

- Nacisnąć przycisk („POWER ON/OFF”) i przytrzymać, aż włączy się robot koszący (1).  Nacisnąć przycisk („POWER ON/OFF”) w celu wyłączenia robota koszącego (1).
- Podczas przenoszenia robota koszącego (1) należy nosić rękawice ochronne.
- Robot koszący (1) należy przenosić pewnie w obu rękach.

Aby uniknąć uszkodzeń należy uważać, aby robot koszący (1) nie upadł z dużej wysokości.

Jeżeli jednak tak się stanie, należy go natychmiast oddać do wyspecjalizowanego warsztatu w celu przeprowadzenia kontroli.

Przed sprawdzeniem nie wolno uruchamiać robota koszącego (1).

12. Przechowywanie/przerwa zimowa

Kosiarka będzie służyła nam dłużej, jeżeli będzie miała zagwarantowaną przerwę zimową.

Zalecamy, aby w sezonie zimowym kosiarkę przechowywać w zamkniętych pomieszczeniach, np. w garażu.

Przed rozpoczęciem przechowywania kosiarki:

- Należy ją dokładnie oczyścić (patrz punkt 10)
- Całkowicie naładować akumulator.
- Wyłączyć produkt.
- Wyjąć akumulator (patrz punkt 13.2).

Produkt i jego wyposażenie przechowywać w miejscu zaciemnionym, suchym i zabezpieczonym przed mrozem oraz niedostępnym dla dzieci.

Optymalna temperatura przechowywania wynosi od 5 do 40°C.

Robot koszący (1) przechowywać w oryginalnym opakowaniu.

Przykryć robot koszący (1), by chronić go przed pyłem lub wilgocią.

Przechowywać instrukcję obsługi robota koszącego (1).

13. Konserwacja / aktualizacja**⚠ UWAGA**

Przed podjęciem wszelkich czynności związanych z konserwacją wyciągnąć wtyczkę sieciową.

Przyłącza i naprawy

Podłączanie oraz naprawy wyposażenia elektrycznego mogą być przeprowadzane przez wykwalifikowanego elektryka.

W przypadku pytań proszę o podanie następujących danych:

- Rodzaj prądu silnika
- Dane z tabliczki identyfikacyjnej maszyny

13.1 Wymiana noży (7) (rys. 25)

⚠ UWAGA

Przed rozpoczęciem pracy należy wyłączyć kosiarkę.

⚠ WSKAZÓWKA

Noże (7) należy wymienić po ok. 8 tygodniach. (2 zestawy noży w każdym po 3 noże są objęte zakresem dostawy.)

Stosować wyłącznie oryginalne noże producenta. (Nr art. 7913001601)

⚠ UWAGA

Przed rozpoczęciem wymiany noży (7) założyć rękawice ochronne.

⚠ UWAGA

Należy zawsze wymieniać wszystkie noże (7) na raz. Wymiana pojedynczych noży (7) jest zabroniona. Jeżeli wkręty z rowkiem krzyżowym (8) są uszkodzone lub nie da się ich dokręcić, należy je wymienić.

Nowe śruby zostały dołączone do zapasowych noży.

- W celu wymiany noży (7) robot koszący (1) należy odwrócić do góry nogami i ułożyć na stole roboczym. (Zalecamy zastosowanie miękkiej podkładki, aby uniknąć uszkodzenia obudowy).
- Wkręt z rowkiem krzyżowym (8) odkręcić śrubokrętem do wkrętów z rowkiem krzyżowym (nie jest objęty zakresem dostawy).
- Usunąć stary nóż (7).
- Założyć nowy nóż (7) i przykręcić przy pomocy nowej śruby (8).
- Upewnić się, czy nóż się porusza (7). Jeżeli nie, śrubę (8) należy nieco poluzować.
- Czynność tą powtórzyć w przypadku wszystkich trzech noży (7).

13.2 Montaż/demontaż akumulatora (rys. 26/27)

⚠ UWAGA

Przed rozpoczęciem pracy należy wyłączyć kosiarkę.

- W celu montażu/demontażu akumulatora robot koszący (1) należy odwrócić do góry nogami i ułożyć na stole roboczym. (Zalecamy zastosowanie miękkiej podkładki, aby uniknąć uszkodzenia obudowy).
- Wykręcić śruby pokrywy akumulatora i zdjąć pokrywę (rysunek 26/27).
- Usunąć uchwyt akumulatora.
- Ostrożnie wyjąć akumulator.
⚠ WSKAZÓWKA Nie ciągnąć za kable.
- Zwolnić blokadę i odłączyć wtyczkę.

- Włożyć akumulator (ew. nowy, oryginalny akumulator).
- Montaż akumulatora następuje w odwrotnej kolejności (rysunek 26/27).

13.3 Aktualizacja oprogramowania (rys. 28)

⚠ WSKAZÓWKA Robot musi być połączony z siecią W-Lan, aby za pośrednictwem aplikacji móc przeprowadzić (automatyczną) aktualizację oprogramowania.

Podłączyć robota do sieci W-Lan.

Oprogramowanie można aktualizować, gdy pojawi się nowa wersja. Aktualną wersję oprogramowania można znaleźć na naszej stronie.

Oprogramowanie można zgrać z nośnika USB lub z aplikacji.

Oprogramowanie dla przekazywania z nośnika USB można ściągnąć z naszej strony internetowej www.schepach.com.

13.3.1 Aktualizacja oprogramowania przez USB

- Na naszej stronie wyszukać najnowszą wersję oprogramowania.
- Zgrać ją na pusty, sformatowany nośnik danych FAT32.
- Zdjąć pokrywę akumulatora w sposób opisany w punkcie 13.2.
- Nośnik danych podłączyć do stacji USB (rysunek 28).
- Włączyć kosiarkę poprzez wciśnięcie przycisku  „POWER ON/OFF”.
- Aktualizacja uruchamia się automatycznie.
- Zaczekać, aż na wyświetlaczu pojawi się „OK”, a następnie usunąć nośnik danych.
- Ponownie założyć pokrywę akumulatora w sposób opisany w punkcie 13.2.

⚠ WSKAZÓWKA

Instrukcja obsługi dostarczona wraz z robotem koszącym (1) opiera się na wersji oprogramowania obowiązującej w momencie produkcji kosiarki. Możliwe, że niektóre nowe lub zmienione cechy oraz funkcje nie będą zawarte w danej instrukcji obsługi.

Najnowsza wersja oprogramowania jest dostępna w aplikacji lub na stronie www.schepach.com.

Informacje serwisowe

Należy pamiętać, że w przypadku tego produktu poniższe części podlegają naturalnemu zużyciu lub zużyciu uwarunkowanemu użytkowaniem, bądź są potrzebne jako materiały zużywalne.

Części zużywalne*: Noże (7), śruby (8), przewód ograniczający (11), kołki do przewodu (12).

* opcjonalnie w zakresie dostawy!

Numer(-y) katalogowe części zużywalnych:

Poz. 7	Nóż	7913001601
Poz. 8	Śruby	3913001001
Poz. 11	Przewód ograniczający	7913001702
Poz. 12	Kołki do przewodu	7913001701

14. Utylizacja i ponowne wykorzystanie**Wskazówki dotyczące opakowania**

Materiały opakowaniowe nadają się do recyklingu. Opakowania należy utylizować w sposób przyjazny dla środowiska.

Wskazówki dotyczące ustawy o urządzeniach elektrycznych i elektronicznych (ElektroG)

Zużyte urządzenia elektryczne i elektroniczne nie wchodzą w skład odpadów domowych, lecz muszą być zbierane i usuwane oddzielnie!

- Zużyty sprzęt może mieć szkodliwy wpływ na środowisko i zdrowie ludzi z uwagi na potencjalną zawartość niebezpiecznych substancji, mieszanin oraz części składowych. Gospodarstwo domowe spełnia ważną rolę w przyczynianiu się do ponownego użycia i odzysku surowców wtórnych, w tym recyklingu zużytego sprzętu. Na tym etapie kształtuje się postawy, które wpływają na zachowanie wspólnego dobra jakim jest czyste środowisko naturalne.
- Stare baterie lub akumulatory, które nie są na stałe zainstalowane w starym urządzeniu, należy usunąć przed oddaniem go do serwisu nie powodując zniszczenia! Ich utylizacja jest regulowana ustawą o bateriach.
- Właściciele lub użytkownicy urządzeń elektrycznych i elektronicznych są prawnie zobowiązani do ich zwrotu po zakończeniu użytkowania.
- Użytkownik końcowy jest odpowiedzialny za usunięcie swoich danych osobowych ze starego urządzenia przeznaczonego do utylizacji!
- Symbol przekreślonego kosza na śmieci oznacza, że zużytego urządzenia elektrycznego i elektronicznego nie wolno wyrzucać razem z odpadami domowymi.
- Zużyte urządzenia elektryczne i elektroniczne można bezpłatnie oddawać w następujących miejscach:
 - Publiczne punkty utylizacji lub zbiórki (np. podwórza budynków komunalnych)
 - Punkty sprzedaży urządzeń elektrycznych (stacjonarne i internetowe), o ile sprzedawcy są zobowiązani do ich odbioru lub oferują je dobrowolnie.

- Do trzech sztuk urządzeń elektrycznych i elektronicznych każdego typu, o długości krawędzi nie większej niż 25 centymetrów, można bezpłatnie zwrócić do producenta bez konieczności wcześniejszego zakupu nowego urządzenia od producenta lub można je oddać do innego autoryzowanego punktu zbiórki w swojej okolicy.
- W celu uzyskania informacji na temat dodatkowych warunków przyjmowania zwrotów przez producentów i dystrybutorów należy skontaktować się z odpowiednim działem obsługi klienta.
- W przypadku dostarczenia przez producenta nowego urządzenia elektrycznego do prywatnego gospodarstwa domowego, może ono zorganizować bezpłatną zbiórkę zużytych urządzeń elektrycznych i elektronicznych na wniosek użytkownika końcowego. W tym celu należy skontaktować się z działem obsługi klienta producenta.
- Niniejsze oświadczenia dotyczą wyłącznie urządzeń zainstalowanych i sprzedawanych w krajach Unii Europejskiej i podlegają Dyrektywie Europejskiej 2012/19/UE. W krajach spoza Unii Europejskiej mogą obowiązywać inne przepisy dotyczące utylizacji zużytych urządzeń elektrycznych i elektronicznych.

Wskazówki dotyczące akumulatora litowo-jonowego

Przed utylizacją urządzenia należy wyjąć z niego akumulator!

- Akumulatora nie wrzucać do odpadów domowych, do ognia (zagrożenie wybuchem) ani do wody. Uszkodzone akumulatory mogą być szkodliwe dla środowiska i zdrowia, jeśli wydostaną się z nich toksyczne opary lub płyny.
- Zgodnie z dyrektywą 2023/1542/WE uszkodzone lub zużyte akumulatory należy poddać recyklingowi.
- Oddać urządzenie i ładowarkę do centrum recyklingu. Używane części plastikowe i metalowe można oddzielić według typu i w ten sposób poddać recyklingowi.
- Rozładowane akumulatory należy utylizować. Zaleca się pokrycie biegunów paskiem samoprzylepnym w celu ochrony przed zwarcieniem. Nie otwierać akumulatora.
- Akumulatory należy utylizować zgodnie z lokalnymi przepisami. Akumulatory należy oddawać do punktu zbiórki zużytych akumulatorów, gdzie mogą zostać poddane recyklingowi w sposób przyjazny dla środowiska. Należy zapytać o to lokalną firmę zajmującą się utylizacją odpadów.

15. Usuwanie usterek / kody błędów

W poniższej tabeli podano oznaki błędów oraz opisano, jakie środki zaradcze zastosować, gdy maszyna nie pracuje prawidłowo. Jeżeli mimo to nie ma możliwości zlokalizowania i usunięcia problemu, należy zwrócić się do warsztatu serwisowego.

15.1 Tabela usterek

Usterka	Możliwa przyczyna	Środek zaradczy
Kosiarka nie uruchamia się	Kosiarka lub stacja ładowująca nie jest podłączona do sieci elektrycznej	<ul style="list-style-type: none"> Zasilacz podłączyć do odpowiedniego źródła prądu Ew. skontaktować się ze specjalistą
Nie świeci dioda LED stacji ładowania		
Dioda LED stacji ładowania miga na czerwono	Przewód ograniczający nie jest podłączony lub został przerwany.	<ul style="list-style-type: none"> Podłączyć/naprawić przewód ograniczający
Kosiarka nie kosi	Noże są zużyte	<ul style="list-style-type: none"> Wymienić nóż
Koszenie rozpoczyna się w nieodpowiednim czasie	Nieprawidłowo ustawiona data/godzina	<ul style="list-style-type: none"> Ustawić prawidłową datę oraz godzinę
Kosiarka utknęła	Nieodpowiedni teren/przeszkody	<ul style="list-style-type: none"> Teren/przeszkody dopasować do możliwości robota koszącego Odpowiednio ułożyć przewód ograniczający

15.2 Kody błędów

Kod błędu	Znaczenie	Środek zaradczy
----	Opóźnione działanie czujnika deszczu	• -
E1	Kosiarka poza obszarem koszenia	<ol style="list-style-type: none"> Skontrolować, czy kosiarka znajduje się na obszarze koszenia. Należy się upewnić, czy stacja ładowania została prawidłowo podłączona do ładowarki, a ładowarka do odpowiedniego zasilania elektrycznego. Upewnić się, czy przewody ograniczające zostały prawidłowo podłączone, ewentualnie należy je zamienić.
E2	Silnik kół zablokowany	<ol style="list-style-type: none"> Wyłączyć kosiarkę. Kosiarkę ustawić w miejscu wolnym od przeszkód. Wcisnąć przycisk „START”, a następnie „OK”. Jeżeli komunikat błędu będzie się nadal pojawiał, wyłączyć produkt. Obrócić kosiarkę i skontrolować, co mogło spowodować zablokowanie kół. Usunąć przedmioty, które doprowadziły do zablokowania koła/kół i obrócić kosiarkę. Wcisnąć przycisk „START”, a następnie „OK”.
E3	Tarcza noża zablokowana	<ol style="list-style-type: none"> Wyłączyć kosiarkę. Obrócić kosiarkę i skontrolować, co mogło spowodować zablokowanie noża. Usunąć przedmioty i obrócić kosiarkę. Kosiarkę ustawić w miejscu z krótką trawą. Wcisnąć przycisk „START”, a następnie „OK”.
E4	Wyzwalacz czujnika przeszkody nie działa	<ol style="list-style-type: none"> Jeżeli błąd będzie się nadal pojawiał, należy skontaktować się z dystrybutorem.

E5	Kosiarka podniosła się	<ol style="list-style-type: none"> 1. Wyłączyć kosiarkę. 2. Kosiarkę ustawić w miejscu wolnym od przeszkód. Wcisnąć przycisk „START”, a następnie „OK”. 3. Jeżeli komunikat błędu będzie się nadal pojawiał, wyłączyć produkt. Obrócić kosiarkę i skontrolować, co mogło spowodować nieprawidłowe działanie przedniej osi. 4. Usunąć wszystkie przeszkody, obrócić kosiarkę i włączyć ponownie. Wcisnąć przycisk „START”, a następnie „OK”.
E6	Zadziałał czujnik najechania	<ol style="list-style-type: none"> 1. Odpowiednio ustawić kosiarkę. 2. Wcisnąć przycisk „START”, a następnie „OK”.
E7	Zadziałał czujnik pochylenia	<ol style="list-style-type: none"> 1. Wyłączyć kosiarkę. 2. Kosiarkę ustawić w równym miejscu na trawniku. 3. Włączyć kosiarkę. Wcisnąć przycisk „START”, a następnie „OK”.
E8	Błąd dokowania/ładowania	<ol style="list-style-type: none"> 1. Skontrolować, czy przed i za stacją ładowania dostępna jest przestrzeń o długości 1 metra, bez przeszkód i narożników. 2. Ładowarka musi stać na równym podłożu. 3. Kosiarkę ustawić ręcznie w stacji ładowania. Po całkowitym naładowaniu kosiarki należy wcisnąć przycisk „START”, a następnie przycisk „OK”.
E9	Robot koszący zablokował się	<ol style="list-style-type: none"> 1. Robot koszący ustawić na obszarze, który jest wolny od wszelkich przeszkód. 2. Jeżeli błąd będzie się nadal pojawiał, należy się skontaktować z dystrybutorem.
E10	Ochrona akumulatora	<ol style="list-style-type: none"> 1. Jeżeli temperatura jest zbyt wysoka, poczekać aż temperatura spadnie. Jeżeli temperatura jest zbyt niska, poczekać aż temperatura będzie wyższa niż 5°C. 2. Jeżeli komunikat błędu będzie się nadal pojawiał należy wymienić akumulator. Ponownie włączyć kosiarkę. Wcisnąć przycisk START, a następnie OK. 3. Jeżeli błąd będzie się nadal pojawiał, należy się skontaktować z dystrybutorem.
E11	Brak sygnału ograniczającego	<ol style="list-style-type: none"> 1. Gdy kosiarka znajduje się w obszarze roboczym należy skontrolować wskaźnik LED na stacji ładowania. Jeżeli świeci na czerwono należy się upewnić, czy przewód ograniczający został prawidłowo połączony z zaciskami na stacji ładowania. Jeżeli problem będzie nadal występował należy sprawdzić, czy przewód ograniczający został przycięty.
E13	Prąd ładowania zbyt wysoki lub zbyt niski	<ol style="list-style-type: none"> 1. Skontrolować obszar dokowania. 2. Jeżeli błąd będzie się nadal pojawiał, należy się skontaktować z dystrybutorem.
EE	Nieznany błąd	<ol style="list-style-type: none"> 1. Ponownie włączyć kosiarkę. 2. Jeżeli błąd będzie się nadal pojawiał, należy skontaktować się z dystrybutorem.
BP	Ochrona przed wysoką temperaturą akumulatora	<ol style="list-style-type: none"> 1. Wyłączyć kosiarkę. 2. Kosiarkę ustawić w równym miejscu na trawniku. 3. Skontrolować temperaturę akumulatora. 4. Jeżeli temperatura jest zbyt wysoka, poczekać aż akumulator ostygnie. 5. Jeżeli temperatura jest zbyt niska, poczekać aż temperatura będzie leżeć powyżej 5°C. 6. Ponownie włączyć kosiarkę. 7. Jeżeli błąd będzie się nadal pojawiał, należy wymienić akumulator. 8. Jeżeli błąd będzie się nadal pojawiał, należy skontaktować się z dystrybutorem.
LOCK	Robot koszący zablokowany (zbyt wiele prób wprowadzenia nieprawidłowego PIN'u)	<ol style="list-style-type: none"> 1. Poczekać 10 minut, aż możliwe będzie ponowne wprowadzenie PIN'u. 2. Nie wyłączać robota koszącego. 3. Jeżeli błąd będzie się nadal pojawiał, należy skontaktować się z dystrybutorem.

Vysvetlenie symbolov na výrobku

Použitie symbolov v tejto príručke má upriamiť vašu pozornosť na možné riziká. Bezpečnostné symboly a vysvetlenia, ktoré ich sprevádzajú, musia byť presne pochopené. Výstrahy samotné neodstraňujú riziká a nemôžu nahradiť správne opatrenia na zabránenie nehodám.

	Pred uvedením do prevádzky si prečítajte návod na obsluhu a bezpečnostné upozornenia a dodržiavajte ich!
	Varovanie! Vypnite výrobok skôr, ako ho budete prenášať alebo na ňom pracovať.
	Nebezpečenstvo spôsobené vymršťovaním častí pri prevádzke. Keď je výrobok v prevádzke, udržiavajte bezpečnú vzdialenosť.
	Udržiavajte ruky a nohy v bezpečnej vzdialenosti od rotujúcich nožov. Na výrobku neseďajte ani nestojte.
	Akumulátor chráňte pred žiarom a ohňom.
	Akumulátor chráňte pred vodou a vlhkosťou.
	Zabezpečenie produktu
	Trieda ochrany II
	Výrobok zodpovedá platným európskym smerniciam.
	Batérie a akumulátory nevyhadzujte do domového odpadu.
	Tlačidlo „POWER ON/OFF“ (tlačidlo zapnutia/vypnutia)
	Tlačidlo spustenia/voliace tlačidlo (nahor)
	Tlačidlo Home (späť na nabíjaciú stanicu)/voliace tlačidlo (nadol)
	Tlačidlo OK
	Nastavenie PIN kódu
	Nastavenie dátumu/času
	Wi-Fi (W-Lan)
	Bluetooth
	V tomto návode na obsluhu sme miesta, ktoré sa týkajú vašej bezpečnosti, označili práve týmto znakom.

Obsah:	Strana:
1. Úvod	60
2. Popis výrobku	60
3. Rozsah dodávky	60
4. Použitie v súlade s určením	60
5. Bezpečnostné upozornenia	61
6. Technické údaje	63
7. Vybalenie	64
8. Montáž/Pred uvedením do prevádzky	64
9. Uvedenie do prevádzky/nastavenia	67
10. Čistenie	70
11. Preprava	70
12. Uskladnenie/uschovanie počas zimy	70
13. Údržba/aktualizácia	70
14. Likvidácia a recyklácia	72
15. Odstraňovanie porúch/chybové kódy	73
16. Vyhlásenie o zhode	112

1. Úvod

Výrobca:

Scheppach GmbH
Günzburger Straße 69
D-89335 Ichenhausen

Vážení zákazníci,

Želáme Vám veľa zábavy a úspechov pri práci s Vaším novým výrobkom.

Upozornenie:

Výrobca tohto výrobku neručí podľa platného zákona o ručení za výrobok za škody, ktoré vzniknú na tomto výrobku alebo budú spôsobené týmto výrobkom pri:

- neodbornej manipulácii,
- Nedodržiavanie návodu na obsluhu
- Opravy tretími stranami, nie autorizovanými odborníkmi
- Montáž a výmena neoriginálnych náhradných dielov
- použitie v rozpore s určením
- Výpadky elektrického zariadenia pri nedodržiavaní elektrických predpisov a ustanovení VDE 0100, DIN 57113 / VDE 0113

Dodržiavajte:

Pred montážou a uvedením do prevádzky si prečítajte celý text návodu na obsluhu.

Návod na obsluhu vám má uľahčiť, aby ste sa oboznámili s výrobkom a používali ho v súlade s jeho určenými možnosťami použitia.

Návod na obsluhu obsahuje dôležité pokyny ako máte s výrobkom pracovať bezpečne, odborne a ekonomicky, ako máte predchádzať nebezpečenstvám, ušetriť náklady na opravu, znížiť doby výpadkov a zvýšiť spoľahlivosť a životnosť výrobku.

Okrem bezpečnostných ustanovení tohto návodu na obsluhu musíte bezpodmienečne dodržiavať predpisy svojej krajiny platné pre prevádzku výrobku.

Návod na obsluhu uchovávajte pri výrobku v plastovom obale, aby bol chránený pred nečistotami a vlhkosťou. Všetci obsluhujúci pracovníci si ho musia pred začiatkom práce prečítať a starostlivo ho dodržiavať.

Na výrobku smú pracovať len osoby, ktoré boli poučené v používaní výrobku a informované o nebezpečenstvách, ktoré sú s tým spojené. Treba dodržiavať požadovaný minimálny vek.

Okrem bezpečnostných upozornení obsiahnutých v tomto návode na obsluhu a osobitných predpisov vašej krajiny treba rešpektovať všeobecne uznávané technické pravidlá pre prevádzku konštrukčne rovnakých strojov.

Nepreberáme zodpovednosť za žiadne nehody ani škody, ku ktorým dôjde v dôsledku nedodržania tohto návodu a bezpečnostných upozornení.

2. Popis výrobku

1. Robotická kosačka
2. Otočný gombík na nastavenie výšky rezu
3. Displej s ovládacím panelom
4. Tlačidlo Stop
5. Predná náprava
6. Nožový tanier
7. Nôž
8. Upevňovacia skrutka noža
9. Zadné koleso
10. Nabíjacia stanica
11. Obmedzovací kábel
12. Drôtený kolík
13. Upevňovací kolík nabíjacej stanice
14. Napájací zdroj s káblom a zástrčkou

3. Rozsah dodávky

- 1x robotická kosačka
- 1x nabíjacia stanica
- 9x nože (3x nainštalované; 6x náhradné)
- 6x skrutka pre čepeľ
- 1x obmedzovací kábel (130 metrov)
- 180x drôtený kolík
- 6x upevňovací kolík
- 1x napájací zdroj
- 1 x návod na obsluhu

4. Použitie v súlade s určením

Stroj je určený na automatické kosenie trávnikov.

Stroj sa môže používať iba v súlade so svojim určením. Každé iné použitie presahujúce určenie je považované za používanie v rozpore s určením. Za škody z neho vzniknuté alebo poranenia akéhokoľvek druhu ručí používateľ/obsluha a nie výrobca.

Súčasťou používania v súlade s určením je aj dodržiavanie bezpečnostných upozornení, ako aj návodu na montáž a prevádzkových pokynov v návode na obsluhu.

Osoby, ktoré obsluhujú stroj a vykonávajú údržbu, musia byť oboznámené so strojom a možnými nebezpečenstvami.

Okrem toho sa musia čo najdôkladnejšie dodržiavať predpisy na zabránenie úrazom.

Musia sa dodržiavať aj iné všeobecné pracovno-lekárske a bezpečnostno-technické pravidlá.

Pri škodách vzniknutých v dôsledku zmien na stroji sa vylučuje záruka výrobcu.

Stroj sa smie používať iba s originálnymi dielmi a originálnym príslušenstvom od výrobcu.

Musia sa dodržiavať bezpečnostné, pracovné predpisy a predpisy týkajúce sa údržby, ako aj rozmery uvedené v technických údajoch.

Majte na pamäti, že naše výrobky neboli v súlade s určením skonštruované na komerčné, remeselné ani priemyselné použitie.

Ak sa výrobok používa v komerčných, remeselných alebo priemyselných podnikoch, ako aj na podobné činnosti, nepreberáme žiadnu záruku.

5. Bezpečnostné upozornenia

Všeobecné bezpečnostné upozornenia

- Prevádzkovateľ je zodpovedný za nehody a nebezpečenstvá, ktoré sa stanú iným osobám alebo ich majetku.
- Deti, osoby so zníženými telesnými, zmyslovými alebo duševnými schopnosťami alebo nedostatkom skúseností a vedomostí alebo osoby, ktoré nie sú oboznámené s pokynmi na obsluhu stroja, nesmú stroj používať. Miestne predpisy môžu obmedziť vek používateľa.
- Nikdy nepripájajte napájací zdroj k zásuvke, ak je zástrčka alebo kábel poškodený.
- Opatrebované alebo poškodené káble zvyšujú riziko zásahu elektrickým prúdom.
- Akumulátory nabíjajte iba v dodanej nabíjacej stanici. Nesprávne použitie môže mať za následok zásahu elektrickým prúdom, prehriatie alebo únik žieravej kvapaliny z akumulátora. V prípade úniku elektrolytu opláchnite vodou/neutralizačným činidlom. V prípade kontaktu s očami okamžite vyhľadajte lekára.
- Používajte iba originálne akumulátory odporúčané výrobcom. Bezpečnosť výrobku je možné zaručiť len pri použití originálnych akumulátorov. Nepoužívajte nenabíjateľné akumulátory.
- Pri vyberaní batérie musí byť zariadenie odpojené od elektrickej siete.

Bezpečnostné upozornenia pre prevádzku

- Výrobok sa smie používať iba s vybavením odporúčaným výrobcom. Iné druhy použitia nie sú dovolené. Pokyny výrobcu týkajúce sa prevádzky/údržby sa musia prísne dodržiavať.
- Pri používaní výrobku vo verejnom priestore musia byť okolo pracovného priestoru umiestnené výstražné štítky. Na týchto štítkoch musí byť uvedený tento text:
„Varovanie! Robotická kosačka! Udržujte od výrobku dostatočnú vzdialenosť! Deti musia byť pod dozorom!“
- Vypnite zariadenie, keď sa v pracovnom priestore nachádzajú osoby, najmä deti, alebo zvieratá. Odporúča sa, aby bol výrobok naprogramovaný na prevádzku v čase, keď v danej oblasti nie je žiadna aktivita, napr. v noci. Majte na pamäti, že niektoré zvieratá, ako napr. ježkovia, sú aktívne v noci. Výrobok vás môže zraniť.
- Počas prevádzky je deťom zakázané zdržiavať sa v pracovnom priestore.

- Deti majú zakázané hrať sa s výrobkom, a to v prevádzke aj mimo nej.
- Zariadenie noste vtedy, keď je vypnuté. Nie s vystretými rukami, ale vždy na tele. Uistite sa, že stojíte bezpečne.
- Počas prepravy zariadenia nebežte. Kráčajte opatrne a vždy dbajte na to, aby ste bezpečne stáli.
- Pri používaní výrobku vždy noste pevnú obuv a dlhé nohavice.
- Zariadenie nepoužívajte v nepriaznivých poveternostných podmienkach, najmä v búrkach. Hrozí nebezpečenstvo zásahu bleskom.
- Používajte prúdový chránič s vypínacím prúdom 30 mA alebo menším. Používanie ochranného vypínača proti chybnému prúdu znižuje riziko zásahu elektrickým prúdom.
- POZOR: Predlžovací a napájací kábel musia byť umiestnené mimo pracovného priestoru, aby nedošlo k ich poškodeniu.
- Výrobok smú obsluhovať, udržiavať a opravovať iba osoby, ktoré sú oboznámené s jeho vlastnosťami a bezpečnostnými predpismi, ktoré sa majú dodržiavať počas používania. Pred použitím výrobku si pozorne prečítajte návod na obsluhu a oboznámte sa s jeho obsahom.
- Nie je dovolené meniť pôvodný dizajn výrobku. Všetky zmeny v tomto smere sa vykonávajú na vlastné riziko.
- Zabezpečte, aby sa na trávniku nenachádzali žiadne cudzie predmety, ako napr. kamene, konáre, nástroj alebo hračky. Čepele sa môžu poškodiť, ak sa zrazia s cudzími predmetmi. Pred odstránením zablokovania vždy vypnite zariadenie tlačidlom POWER ON/OFF. Skôr ako výrobok uvediete späť do prevádzky, skontrolujte, či nie je poškodený.
- Ak výrobok začne neobvykle vibrovať, vždy ho vypnite hlavným vypínačom alebo tlačidlom POWER ON/OFF a pred opätovným uvedením do prevádzky skontrolujte, či nie je poškodený.
- Spustíte zariadenie podľa pokynov. Keď je zariadenie zapnuté, uistite sa, že vaše ruky a nohy nie sú v blízkosti rotujúcich čepelí. Nepribližujte sa rukami ani nohami k spodnej časti zariadenia.
- Nikdy sa nedotýkajte pohyblivých nebezpečných konštrukčných dielov, ako napr. nožový tanier, kým sa úplne nezastavia.
- Nezdvíhajte ani nenoste výrobok, keď je zapnutý.
- Nedovoľte, aby výrobok obsluhoval niekto, kto nevie, ako funguje a ako sa správa.
- Výrobok sa nesmie dostať do kolízie s osobami alebo inými živými bytosťami. Ak osoba alebo iná živá bytosť vstúpi do cesty výrobku, musí sa okamžite zastaviť.
- Na teleso alebo nabíjaciu stanicu výrobku nekladajte žiadne predmety.

- Nikdy nedovoľte osobám sedieť na robote. Nikdy nezdvíhajte robot na kontrolu čepele alebo na jeho prenášanie počas prevádzky. Počas prevádzky neumiestňujte ruky a nohy pod robot.
 - Výrobok sa nesmie používať s poškodenou ochranou, nožovým tanierom alebo krytom. Okrem toho sa nesmie používať s poškodenými čepeľami, skrutkami, maticami alebo káblami. Nepripájajte ani sa nedotýkajte poškodených káblov, kým nie sú odpojené od zdroja napájania.
 - Nepoužívajte výrobok, ak tlačidlo POWER ON/OFF a tlačidlo STOP nefungujú.
 - Keď sa výrobok nepoužíva, vždy ho vypnite pomocou tlačidla ON/OFF. Zariadenie sa spustí len vtedy, keď je tlačidlo POWER ON/OFF zapnuté a je zadaný správny PIN kód.
 - Ak je sieťový kábel počas používania poškodený, stlačte tlačidlo „STOP“ na zastavenie robota a vytiahnutie sieťového kábla zo zásuvky.
 - Riwall Pro nezaručuje úplnú kompatibilitu medzi produktom a inými bezdrôtovými systémami, ako sú diaľkové ovládače, vysielacie, elektrické oplatenie pasienkov a pod.
 - Kovové predmety v zemi (napr. železobetón alebo siete proti krtkom) môžu spôsobiť zastavenie kosačky. Kovové predmety môžu spôsobiť rušenie signálu slučky, čo môže spôsobiť zastavenie kosačky.
 - Prevádzková a skladovacia teplota je 5–50 °C. Teplotný rozsah pre nabíjanie je 5–45 °C. Ak sú teploty príliš vysoké, môže dôjsť k poškodeniu výrobku.
 - Nikdy nepoužívajte a nenabíjajte robota vo výbušnom a/alebo horľavom prostredí.
 - Nepoužívajte robot, keď je spustený zavlažovač. V tomto prípade naprogramujte robota a zavlažovač tak, aby nepracovali súčasne. Robot neumývajte prúdom vody s vysokým tlakom, ani ho čiastočne ani úplne neponárajte do vody, pretože nie je vodotesný.
 - Používajte iba nabíjačku a napájací zdroj dodávaný výrobcom. Nesprávne používanie môže mať za následok zásah elektrickým prúdom, prehriatie alebo únik žieravých kvapalín z batérie.
 - Neumiestňujte napájací zdroj do výšky, kde by mohol byť ponorený do vody. Neumiestňujte napájací zdroj na podlahu.
 - Nezakrývajte napájací zdroj. Kondenzácia môže poškodiť napájací zdroj a zvýšiť riziko zásahu elektrickým prúdom.
 - Ak kvapalina uniká, umyte batériu vodou/neutralizátorom.
- ⚠ V prípade kontaktu s očami vyhľadajte lekársku pomoc.**

⚠ Keď je kosačka otočená hore nohami, sieťový spínač musí byť vždy vypnutý. Sieťový spínač by sa mal vypnúť počas všetkých prác na spodnom ráme kosačky, napr. pri čistení alebo výmene nožov.

Bezpečnostné upozornenia pre akumulátor a nabíjačku

⚠ Akumulátor a nabíjačka

Pred nabíjaním si prečítajte pokyny. Uistite sa, že nabíjačka zodpovedá miestnemu napájaniu striedavým prúdom. Uistite sa, že spojenie medzi nabíjačkou a akumulátorom odpovedá správnym modelom. Dlhšiu životnosť a lepší výkon možno dosiahnuť nabíjaním akumulátora, keď je teplota vzduchu medzi 18 °C a 25 °C. Akumulátor nenabíjajte, ak je teplota vzduchu nižšia ako 5 °C alebo vyššia ako 40 °C. Tieto pokyny sú dôležité, pretože môžu zabrániť vážnemu poškodeniu akumulátora.

⚠ VAROVANIE:

Lítium-iónové akumulátory môžu vybuchnúť alebo spôsobiť požiar, ak sú demontované, skratované alebo vystavené vode, ohňu alebo vysokým teplotám. Dávajte pozor, aby ste akumulátor neotvorili alebo nevystavili elektrickému/mechanickému zaťaženiu. Batérie neskladujte na priamom slnečnom svetle.

- Nerozoberajte, neotvárajte ani nedrvtvte akumulátor.
- Akumulátor neskratujte. Akumulátory neskladujte ľubovoľne v škatuli alebo zásuvke, kde by sa mohli navzájom skratovať alebo by ich skratovali vodivé materiály.
- Ak sa akumulátor nepoužíva, uchovávajte ho mimo dosahu iných kovových predmetov, ako sú papierové svorky, mince, kľúče, klince, skrutky alebo iné malé kovové predmety, ktoré sa môžu pripojiť z jednej prípojky do druhej. Skratovanie svoriek batérie môže spôsobiť popáleniny alebo požiar.
- Akumulátor nevystavujte teplu ani ohňu. Zabráňte skladovaniu na priamom slnku.
- Akumulátor nevystavujte mechanickým nárazom.
- Ak z batérie uniká kvapalina, zabráňte jej kontaktu s pokožkou alebo očami. V prípade kontaktu umyte postihnutú oblasť veľkým množstvom vody a vyhľadajte lekára.
- Ak došlo k prehltnutiu článku akumulátora, okamžite vyhľadajte lekársku pomoc.
- Akumulátor udržiavajte v čistote a suchu.
- Akumulátor poskytuje svoj najlepší výkon pri bežnej izbovej teplote (20 °C ± 5 °C).
- Pri likvidácii akumulátorov uchovávajte akumulátory rôznych elektrochemických systémov oddelene.

- Výrobok nabíjajte len pomocou nabíjačky pri kosačke. Nepoužívajte inú nabíjačku, ako je nabíjačka špeciálne určená na použitie s výrobkom. Nabíjačka vhodná pre jeden typ akumulátora môže spôsobiť nebezpečenstvo požiaru, ak sa používa s iným typom akumulátora.
- Nepoužívajte akumulátory, ktoré nie sú určené na použitie s výrobkom.
- Akumulátor uchovávajte mimo dosahu detí.
- Pôvodný opis výrobku uschovajte pre prípad neskoršieho použitia.
- Výrobok riadne zlikvidujte.
- Nabíjačku udržiavajte v čistote. Pri znečistení hrozí nebezpečenstvo zásahu elektrickým prúdom.
- Pred každým použitím skontrolujte nabíjačku, káble a zástrčku. Nabíjačku nepoužívajte, ak na nej zistíte poškodenia. Nabíjačku sami neotvárajte a jej opravu zabezpečte iba u kvalifikovaného personálu a iba za použitia originálnych náhradných dielov. Poškodené nabíjačky, káble a zástrčky zvyšujú riziko zásahu elektrickým prúdom.
- Vždy skontrolujte, či sieťové napätie zodpovedá napätiu uvedenému na typovom štítku nabíjačky.
- Nabíjačku nikdy nepoužívajte, keď sú káble, zástrčky alebo samotný výrobok poškodené vonkajšími vplyvmi. Odneste nabíjačku do najbližšej špecializovanej dielne.
- Nabíjačku v žiadnom prípade neotvárajte. Odneste nabíjačku do najbližšej špecializovanej dielne.

⚠ Pozor!

Tento elektrický prístroj vytvára počas prevádzky elektromagnetické pole. Toto pole môže za určitých okolností ovplyvniť aktívne alebo pasívne implantáty. Na zníženie nebezpečenstva závažných alebo smrteľných poranení odporúčame osobám s implantátmi prekonzultovať situáciu so svojim lekárom a výrobcom implantátu ešte predtým, ako začnú obsluhovať stroj.

Zvyškové riziká

Stroj je skonštruovaný podľa stavu techniky a prijatých bezpečnostnotechnických pravidiel. Napriek tomu sa môžu pri práci vyskytnúť jednotlivé zvyškové riziká.

- Ohrozenie zdravia prúdom pri použití elektrických prípojných vedení v rozpore s určením.
- Pred vykonaním nastavovacích alebo údržbových prác uvoľnite tlačidlo Štart a vyťahnite sieťovú zástrčku.
- Napriek všetkým prijatým opatreniam môžu pretrvávajúť zvyškové riziká, ktoré nie sú očividné.
- Zvyškové riziká je možné minimalizovať, ak sa spolu dodržiavajú „bezpečnostné upozornenia“ a „použitie v súlade s určením“, ako aj návod na obsluhu.

- Vyhýbajte sa náhodným uvedeniam stroja do prevádzky: pri zasunutí zástrčky do zásuvky sa nesmie stlačiť tlačidlo prevádzky. Používajte nástroj odporúčaný v návode na obsluhu. Tak dosiahnete, že stroj dosiahne optimálne výkony.
- Nikdy nekladajte ruky do pracovnej oblasti, keď je stroj v prevádzke.

6. Technické údaje

Robotická kosačka

Napätie	20 V $\overline{\text{---}}$
Otáčky pri chode naprázdno n_0	2800 min ⁻¹
Šírka rezu	18 cm
Výška rezu	20 – 60 mm
Polohy výšky rezu	5
Plocha	600 m ²
max. stúpanie	35%
Najužšia časť	0,8 m

Ovládanie (aplikácia)

Bluetooth [®]	
Prevádzkové frekvenčné pásmo	2,4 – 2,48 GHz
Maximálny prenášaný výkon	8,61 dBm
WiFi	
Frekvenčný rozsah modulu WLAN	2,4 – 2,48 GHz
Max. rádiový výkon modulu WLAN	18,39 dBm

Akumulátor AK2.5-RC-20Li

Typ	Lítium-iónový
Napätie	18V $\overline{\text{---}}$ (max. 20 V $\overline{\text{---}}$)
Kapacita	2500 mAh
Výkon	45 Wh
Doba nabíjania	cca 120 min.

Napájací zdroj NT1.1-RC-20Li

Napätie (vstup)	100 – 240 V~
Frekvencia	50 – 60 Hz
Príkion	28 W
Napätie (výstup)	20 V $\overline{\text{---}}$
Nabíjací prúd	1,1 A

Triedy ochrany IP

Robotická kosačka	IPX5
Nabíjacia stanica	IPX4
Napájací zdroj	IP67
<hr/>	
Celková hmotnosť (netto)	cca 8 kg

Technické zmeny vyhradené!

⚠ DÔLEŽITÉ:

Nabíjačka je vhodná len na nabíjanie typu produktu RRM 650 APP.

Hluk a vibrácie

⚠ **Varovanie:** hluk môže mať závažný vplyv na vaše zdravie. Ak hluk stroja presiahne 85 dB, noste, prosím, vhodnú ochranu sluchu.

Emisie hluku

Nameraná hladina akustického výkonu L_{WA}	50,36 dB
Neistoty merania emisií hluku K_{WA}	4,09 dB
Zaručená hladina akustického výkonu L_{WA}	55 dB
Hladina akustického tlaku v uchu obsluhy L_{PA}	30,82 dB

Vyhlasenie o emisii hluku je v súlade s normou EN ISO 3744

7. Vybalenie

- Otvorte balenie a opatrne vyberte výrobok.
- Odstráňte baliaci materiál, ako aj obalové a prepravné poistky (ak sú použité).
- Skontrolujte, či je rozsah dodávky kompletný.
- Skontrolujte výrobok a diely príslušenstva, či nedošlo k škodám pri preprave. V prípade reklamácií ihneď informujte dodávateľa. Neskoršie reklamácie nebudú uznané.
- Obal podľa možnosti uschovajte až do uplynutia záručnej doby.
- Pred použitím sa oboznámte s výrobkom na základe návodu na obsluhu.
- Pri príslušenstve, ako aj pri dieloch podliehajúcich opotrebovaniu a náhradných dieloch používajte iba originálne diely. Náhradné diely získate u svojho špecializovaného predajcu.
- Pri objednávkach uvádzajte naše čísla výrobkov, ako aj typ a rok výroby výrobku.

⚠ POZOR!

Prístroj a baliaci materiál nie sú hračkami pre deti! Deti sa nesmú hrať s plastovými vreckami, fóliami a malými dielmi! Existuje nebezpečenstvo prehltnutia a zadusenía!

8. Montáž/Pred uvedením do prevádzky

⚠ POZOR!

Pred uvedením do prevádzky je nevyhnutné výrobok úplne zmontovať!

⚠ POZOR!

Ak máte v úmysle použiť vertikutátor v pracovnom priestore, je nevyhnutné zakopať obmedzujúci kábel (11).

⚠ POZOR!

Nepoužívajte orezávač v blízkosti obmedzujúceho kábla (11). Pri orezávaní okrajov, v blízkosti ktorých sa nachádza obmedzujúci kábel (11), buďte opatrní.

8.1 Inštalácia/správna poloha nabíjacej stanice (10)

⚠ POZOR

Nabíjaciú staniciu (10) pripevnite pomocou kládka (nie je v rozsahu dodávky) a upevňovacích kolíkov (13) až po vyznačení celého pracovného priestoru. (Obr.16).

⚠ UPOZORNENIE:

Nevytvárajte nové otvory do nabíjacej stanice.

⚠ UPOZORNENIE:

Nestojte nohami na doske nabíjacej stanice.

⚠ POZOR

Predlžovací a napájací kábel musia byť umiestnené mimo pracovného priestoru, aby nedošlo k ich poškodeniu.

- Nabíjaciú staniciu (10) je možné namontovať v blízkosti šopy, záhradnej kôlne alebo domu.
- Nabíjacia stanica (10) musí byť umiestnená na rovnom povrchu.

⚠ UPOZORNENIE:

- Neumiestňujte nabíjaciú staniciu (10) na naklonený alebo nerovný povrch, inak sa ohne, a tým sa naruší funkcia, alebo môže dôjsť k poruche.
- Nabíjacia stanica (10) musí byť namontovaná/umiestnená tak, aby pred nabíjacou stanicou (10) bol aspoň jeden meter plochy bez prekážok a podobne. (Obrázok 3)

8.2 Pripojenie obmedzujúceho kábla (11) k nabíjacej stanici (10)

⚠ UPOZORNENIE:

Obmedzovací kábel (11) musí byť položený pred nabíjacou stanicou (10) aspoň jeden meter dlhý, rovný, bez rohov a prekážok. Tým sa zabezpečí správny vstup do nabíjacej stanice (10) (obrázok 3).

- Obmedzujúci kábel (11) musí byť umiestnený aspoň 30 cm pred a za nabíjacou stanicou (10) od hraníc, ako napr. stena domu. (Obrázok 3)
- Odizolujte obmedzujúci kábel (11) na jednej strane približne o 10 mm (obrázok 4).
- Vložte odizolovaný obmedzujúci kábel (11) do červenej káblovej svorky „OUT“ na zadnej strane nabíjacej stanice (10). Potom cez drážku pod nabíjacou stanicou (10) pretiahnite obmedzujúci kábel (11) (obrázok 5).
- Potom položte obmedzujúci kábel (11), ako je opísané v bode 8.3 „Položenie obmedzujúceho kábla (11)“.

⚠ UPOZORNENIE:

Obmedzujúci kábel (11) sa musí položiť najmenej 100 cm tesne pred nabíjaciu stanicu (10).

- Po položení obmedzujúceho kábla (11) skráťte nadbytočný kábel.
- Ak chcete pripojiť druhý koniec obmedzujúceho kábla (11), odizolujte ho na konci o 10 mm a vložte ho do čiernej káblovej svorky „IN“.

8.3 Položenie obmedzujúceho kábla (11) (obr. 1/2)

Obmedzujúci kábel (11) sa musí položiť ako slučka okolo pracovného priestoru. Keď sa robotická kosačka (1) priblíži, senzory vo výrobku detegujú obmedzujúci kábel (11). Keď sa dosiahne obmedzujúci kábel (11), kosačka zmení smer v náhodnom uhle.

Ak sa kosačka musí vrátiť do nabíjacej stanice (10), táto hľadá/prejde až po obmedzujúci kábel (11) a potom sa otáča vľavo určeným spôsobom.

Potom sa pohybuje pozdĺž obmedzujúceho kábla (11) späť k nabíjacej stanici (10).

8.3.1 Všeobecné upozornenia/metódy pokladania

⚠ POZOR:

Aby sa zabránilo poškodeniu výrobku, musí byť medzi obmedzujúcim káblom (11) a vodou/svahmi/násypom a/alebo verejnými komunikáciami prekážka s výškou najmenej 15 cm.

⚠ POZOR:

Kosačka sa nesmie prevádzkovať na štrku/kameňoch.

⚠ UPOZORNENIE:

Definujte a vytvorte náčrt pracovného priestoru predtým, ako začnete klást' obmedzujúci kábel (11).

⚠ UPOZORNENIE:

Maximálna prípustná dĺžka obmedzujúceho kábla (11) je 300 m.

- Vzdialenosť od obmedzujúceho kábla (11) k vonkajšiemu okraju musí byť 30 cm (obrázok 6).
- Vzdialenosť 8 cm medzi obmedzujúcim káblom (11) je dostatočná, ak sú splnené všetky nasledujúce body (obrázok 7):
 - ohraničujúca plocha je priechodná (napr. chodník, príjazdová cesta atď.).
 - ohraničujúca plocha je na rovnakej úrovni ako plocha kosenia.
 - na ohraničujúcej ploche sa nenachádzajú žiadne vyčnievajúce alebo špicaté časti, ktoré by mohli prísť do kontaktu s kosačkou alebo nožmi a poškodiť ich.
 - na ohraničujúcej ploche sa nenachádzajú žiadne rastliny, ktoré by sa nemali kosiť.
- Obmedzujúci kábel (11) sa môže zakopať alebo upevniť pomocou dodaných drôtených kolíkov (12).
- Pri kladení obmedzujúceho kábla (11) musí byť uhol v rohoch vždy >90° (pozri obrázok 8 + 9).
- Robotická kosačka (1) sa nachádza v priestoroch/pasážach so zúženiami/so šírkou $\geq 0,8$ m (obrázok 10).
- Minimálna šírka plochy kosenia je 0,8 m (obrázok 10).
- Maximálny možný sklon je 35% (20°).

⚠ Pozor

Aby sa predišlo nehodám a/alebo poraneniu osôb alebo poškodeniu výrobku, je zakázané prevádzkovať výrobok v strmšom teréne.

Obrázok 11 ukazuje, ako určiť sklon.

⚠ UPOZORNENIE:

Vymedzenie svahov/násypov možno nájsť v bode 8.3.3.

⚠ POZOR!

Ak máte v úmysle použiť vertikutátor v pracovnom priestore, je nevyhnutné zakopať obmedzujúci kábel (11).

8.3.1.1 Zakopanie obmedzujúceho kábla (11)

- Pri zakopávaní obmedzujúceho kábla (11) vytvoríte úzku drážku do mačiny pomocou rýľa alebo podobne. Potom vložte kábel do drážky a zakryte ju zemou.

⚠ DÔLEŽITÉ:

Aby sa zabezpečila bezproblémová prevádzka, môže byť obmedzujúci kábel (11) zakrytý maximálne 3 cm zeminy.

- Po zakrytí obmedzujúceho kábla (11) zeminou stačí zhutniť voľnú zeminu váhou vlastného tela.

8.3.1.2 Upevnite obmedzujúci kábel (11) pomocou drôtených kolíkov (12).

⚠ UPOZORNENIE:

Vzdialenosť medzi drôtenými kolíkmi (12) nesmie presiahnuť 80 cm (obrázok 12).

- Umiestnite obmedzujúci kábel (11) vo vzdialenosti 30 cm alebo 8 cm od vonkajšieho okraja na mačtinu (obrázok 6/7).
- Obmedzovací kábel (11) upevnite aspoň každých 80 cm pomocou drôteného kolíka (12) (obrázok 12).
- Zasuňte drôtené kolíky (12) do zeme pomocou kladiva (nie je v rozsahu dodávky) (obrázok 13).
- V nerovných alebo zakrivených podmienkach sa musí príslušne zmenšiť vzdialenosť medzi drôtenými kolíkmi (12).

8.3.2 Metódy kladenia prekážok (ostrovy) (Obr. 14)

⚠ UPOZORNENIE:

Pre veľké a ťažké predmety, uvedené nižšie ako príklad, nie je „ostrovna inštalácia“ absolútne nevyhnutná:

- Strom
- Vyvýšený záhon
- Veľké/ťažké vedrá na rastliny
- Skleníky
- Záhradný domček

Na ochranu citlivých/malých predmetov pred poškodením položte obmedzujúci kábel (11) nasledovne:

- Posúvajte obmedzujúci kábel (11) pozdĺž vonkajšieho okraja, až kým nedosiahnete bod s najkratšou vzdialenosťou (najmenej 0,8 m) medzi vonkajším okrajom a prekážkou.
- Obmedzujúci kábel (11) položte ako „prívodné vedenie“ na najkratšiu cestu k prekážke.
- Obmedzujúci kábel (11) sa umiestni okolo prekážky vo vzdialenosti 30 cm alebo 8 cm (pozri bod 8.3.1).
- Kábel položte pozdĺž „prívodného vedenia“ späť k vonkajšej hrane.

⚠ POZOR!

OBMEDZUJÚCI KÁBEL (11) SA NESMIE SKRÍŽIŤ. Maximálna vzdialenosť medzi obmedzujúcimi kolíkmi je 5 mm.

- Kábel položte ďalej pozdĺž vonkajšieho okraja.

8.3.3 Vymedzenie násypov/svahov >35% (obr. 15)

- Vzdialenosť od násypov/sklonov >35% musí byť aspoň 40 cm, ako je znázornené na obrázku 15.
- Ak túto vzdialenosť neudržíte, hrozí, že sa robotická kosačka (1) presunie z vymedzenej oblasti. Funkcia už teda nie je možná, pretože robot už nemá žiadnu orientáciu.

⚠ UPOZORNENIE

Po úplnom vymedzení pracovnej oblasti pripojte obmedzujúci kábel (11) k nabíjacej stanici (10), ako je opísané v bode 8.2.

⚠ POZOR

Nabíjaciu stanicu (10) upevnite pomocou kladiva (nie je v rozsahu dodávky) a upevňovacích kolíkov (13) až po vymedzení celej pracovnej oblasti.

8.4 Pripojenie nabíjacej stanice (10) (obr. 16)

- Pripojte 2-pólovú zástrčku k nabíjacej stanici (10), ako je znázornené na obrázku 16, a zaskrutkujte ju.
- Potom zapojte sieťovú zástrčku do zásuvky.

⚠ POZOR

Pred pripojením zástrčky k elektrickej sieti sa uistite, že je obmedzovací kábel (11) vedený správne a že je napájací zdroj (14) správne pripojený k nabíjacej stanici (10).

Ak je nabíjacia stanica (10) pripojená k sieti, v zadnej časti nabíjacej stanice (10) sa rozsvieti LED dióda. (pozri obrázok 17).

8.4.1 Popis stavov LED (obr. 17)

Stav LED	Význam	Opatrenie
nesvieti	bez napájania	Uistite sa, že sieťový kábel je správne pripojený k nabíjačke a že nabíjačka je pripojená na vhodné napájanie prúdom
svieti nazele	Obmedzujúci kábel je správne pripojený. Robot je plne nabitý.	-
bliká nazele	Robot sa nabíja.	-
bliká načerveno	Obmedzujúci kábel je poškodený alebo nesprávne pripojený.	Skontrolujte, či sú oba konce obmedzujúceho kábla pripojené a či je káblová svorka spoľahlivá. Skontrolujte, či nie je prerušený obmedzujúci kábel.

8.5. Pred uvedením do prevádzky

- Nastavte výšku rezu na maximálnu výšku rezu (60 mm) pomocou otočného gombíka na nastavenie výšky rezu (2), ako je znázornené na obrázku 18.
- Umiestnite kosačku do pracovnej oblasti a spustite ju (ako je opísané v bode 9).
- Kosačku sledujte dlhšiu dobu.
- Ak sa bez problémov vráti do nabíjacej stanice (10), inštalácia je dokončená.

TIP:

Pred prvým uvedením do prevádzky:

Umiestnite kosačku priamo za nabíjajúcu stanicu (10) pod uhlom 90° k obmedzujúcemu káblu (11) a dajte jej príkaz na návrat do nabíjacej stanice (10) pomocou tlačidla „HOME“ (DOMOV) (pozri bod 9).

Kosačka sa teraz posúva späť pozdĺž celého obmedzujúceho kábla (11) k nabíjajúcej stanici (10) (obrázok 2)

To vám umožní identifikovať a v prípade potreby opraviť problémové oblasti priamo pred prvým uvedením do prevádzky.

Rovnaký postup sa odporúča pre kritické body, ako sú násypy/štrbiny/záhony atď.

Postupujte podľa vyššie uvedeného popisu a spustite kosačku (pozri bod 9) pomocou tlačidla „START“.

V prípade problému môžete kosačku zastaviť stlačením tlačidla Stop (4) na výrobku.

9. Uvedenie do prevádzky/nastavenia

⚠ POZOR!

Na zabezpečenie optimálnej funkcie je potrebné vykonať aktualizáciu softvéru ešte pred jeho uvedením do prevádzky. (pozri 13.3 Aktualizácia softvéru)

⚠ UPOZORNENIE

Pre dlhú životnosť by sa robotická kosačka (1) mala prevádzkovať len pri vonkajšej teplote 5 – 40 °C.

⚠ POZOR!

Pred uvedením do prevádzky je nevyhnutné výrobok úplne zmontovať!

Elektrická prípojka

Nainštalovaný elektromotor je pripojený a pripravený na prevádzku. Pripojenie zodpovedá príslušným ustanoveniam VDE a DIN.

Sieťová prípojka na strane zákazníka, ako aj predĺžovacie vedenie musia zodpovedať týmto predpisom.

Poškodené elektrické prípojné vedenie

Na elektrických prípojných vedeniach často vznikajú škody na izolácii.

Príčinami môžu byť:

- Stlačené miesta, keď sa prípojné vedenia vedú cez okno alebo medzeru medzi dverami.
- Zalomené miesta v dôsledku neodborného upevnenia alebo vedenia prípojného vedenia.
- Rozrezané miesta vzniknuté pri prejazde cez prípojné vedenie.
- Škody na izolácii pri vytrhnutí zo zásuvky v stene.
- Trhliny pri zostarnutí izolácie.

Takéto poškodené elektrické prípojné vedenia sa nesmú používať a z dôvodu poškodenia izolácie sú životnebezpečné.

Elektrické prípojné vedenia pravidelne kontrolujte ohľadne poškodení. Dávajte pozor na to, aby pri kontrole prípojného vedenia nebolo vedenie pripojené k elektrickej sieti.

Elektrické prípojné vedenia musia zodpovedať príslušným ustanoveniam VDE a DIN.

Používajte iba prípojné vedenia s rovnakým označením.

Vytlačenie označenia typu na prípojnom kábli je predpis.

9.1. Rýchle spustenie (obr. 19/20)

Po inštalácii obmedzujúceho kábla (11) môžete použiť robotickú kosačku (1).

Nastavenie výšky rezu

- Otáčaním otočného gombíka nastavenia výšky rezu (2) v smere hodinových ručičiek postupne zvyšujete výšku kosenia medzi 20 – 60 mm.
- Otáčaním otočného gombíka nastavenia výšky rezu (2) v protismere hodinových ručičiek postupne znížite výšku kosenia medzi 20 – 60 mm.

⚠ UPOZORNENIE

Šípka na otočnom gombíku na nastavenie výšky rezu (2) ukazuje na čísla mimo otočného gombíka. Tu si môžete prečítať aktuálne nastavenú výšku rezu v krokoch po 5 mm.

Zastavenie robotickej kosačky:

- Ak chcete robotickú kosačku zastaviť, stlačte tlačidlo Stop (4).
- Robotická kosačka sa okamžite zastaví a zastaví sa aj nožový tanier (6).

⚠ POZOR

Robotická kosačka nie je vypnutá, ale bola iba zastavená. Ak chcete vypnúť robotickú kosačku, vždy použite tlačidlo „POWER ON/OFF“.

Zapnutie robotickej kosačky:

- Robotickú kosačku je potom možné opäť spustiť, ako je popísané nižšie.

⚠ UPOZORNENIE

Predtým, ako robotická kosačka (1) spustí proces kosenia, je počuť akustický signál (pípanie štyrikrát), potom sa nožový tanier (6) začne otáčať.

- Stláčajte  tlačidlo (tlačidlo „POWER ON/OFF“), kým sa nezapne robotická kosačka (1).
- Pri prvom použití zadajte predvolený PIN kód „0000“ stlačením „OK“ štyrikrát, keď bliká číslo „0“. (PIN kód sa môže zmeniť podľa opisu v bode 9.2.1.).
- Po potvrdení štvrtej číslice tlačidlom „OK“ je robotická kosačka pripravená na použitie. Na displeji sa zobrazí nápis „Idle“.

⚠ UPOZORNENIE

Robotická kosačka (1) sa automaticky vypne po 30 sekundách, ak nie je zadaný žiadny vstup.

⚠ POZOR

Ak je kód PIN zadaný nesprávne 10-krát, na displeji sa zobrazí „LOCK“. Prístroj je teraz na 10 minút uzamknutý, aby ste mohli znova zadať PIN kód.

- Ak chcete začať kosiť, stlačte tlačidlo „START“ a potom tlačidlo „OK“.
- Ak stlačíte tlačidlo „HOME“ a potom tlačidlo „OK“, robotická kosačka (1) sa vráti do nabíjacej stanice (10) s vypnutou funkciou kosenia.

Robotická kosačka (1) pracuje nepretržite, až kým nie je nabitie batérie príliš nízke. Robotická kosačka sa automaticky vráti do nabíjacej stanice (10). Nožový kotúč je v tomto stave deaktivovaný.

⚠ UPOZORNENIE

Po úplnom nabití batérie sa robotická kosačka reštartuje. Prípadne zostane robotická kosačka v nabíjacej stanici (10) podľa nastaveného plánu kosenia. (V predvolenom nastavení robot kosí od pondelka do piatku od 09:00 – 15:00.)

9.2. Nastavenia

⚠ UPOZORNENIE

Aby bolo možné vykonať nastavenie produktu, robotická kosačka (1) musí byť zapnutá. Zapnite robotickú kosačku (1) stlačením  tlačidla (tlačidlo „POWER ON/OFF“), kým sa na displeji nezobrazí „PIN“.

9.2.1 Zmena PIN kódu (obr. 21)

- Stlačte a podržte súčasne tlačidlá „START“ a „HOME“ po dobu najmenej 3 sekúnd.
- Symbol  a „PIN“ bude blikáť.
- Teraz zadajte starý PIN kód nasledovne (predvolené nastavenie „0000“).
- Rozsvieti sa prvá číslica („0---“).

- Pomocou tlačidiel „START“ a „HOME“ vyberte požadovanú číslicu.
- Potvrďte číslicu tlačidlom „OK“.
- Nasledujúca číslica sa rozsvieti (napr. „10--“).
- Pri číslach 2 – 4 postupujte podľa vyššie uvedeného popisu.
- Po zadaní „starého“ PIN kódu a potvrdení štvrtej číslice tlačidlom „OK“ sa zobrazí „PIN2“, teraz môžete zadať nový PIN kód.
- Prvá číslica bliká („0---“).
- Pomocou tlačidiel „START“ a „HOME“ vyberte požadovanú číslicu.
- Potvrďte číslicu tlačidlom „OK“.
- Ďalšia číslica bliká (napr. „10--“).
- Pri číslach 2 – 4 postupujte podľa vyššie uvedeného popisu.
- Po potvrdení štvrtej číslice tlačidlom „OK“ sa uloží nový PIN kód. Na displeji sa zobrazí nápis „Idle“.

9.2.2 Nastavenie/zmena dátumu/času (obr. 22)

⚠ UPOZORNENIE

Dátum a čas sú potrebné nastavenia, podľa ktorých robotická kosačka (1) môže kosiť podľa nastaveného plánu kosenia.

- Nastavenie dátumu/času sa vykonáva v poradí rok – dátum – čas.
- Stlačte a podržte tlačidlo „START“ po dobu najmenej 5 sekúnd.
- Symbol  Na displeji sa rozsvieti symbol a číslo (napr. 2020).
- Použite tlačidlá „START“, „HOME“ a „OK“ na nastavenie roku, analogicky k nastaveniu PIN.
- Potom sa rozsvieti ďalšie číslo (mesiac.deň napr. 08.25 pre 25 august).
- Pomocou tlačidiel „START“, „HOME“ a „OK“ nastavte správny mesiac a deň.
- Nakoniec sa zobrazí čas (napr. 13:25).
- Nastavte aktuálny čas, ako je opísané vyššie.
- Po potvrdení štvrtej číslice tlačidlom „OK“ sa uloží dátum a čas. Na displeji sa zobrazí nápis „Idle“.

9.2.3 Zmena času spustenia (obr. 23)

Predvolený nastavený čas spustenia 09:00 je možné kedykoľvek zmeniť.

- Stlačte a podržte súčasne tlačidlá „START“ a „OK“ aspoň na 3 sekundy.
- Na displeji sa zobrazí nastavený čas spustenia, napríklad 13:25, pričom bliká prvá číslica.
- Pomocou tlačidiel „START“ a „HOME“ vyberte požadovanú číslicu a potvrďte tlačidlom „OK“.
- Pri číslach 2 – 4 postupujte podľa vyššie uvedeného popisu.
- Po potvrdení štvrtej číslice tlačidlom „OK“ sa uloží nový čas spustenia. Na displeji sa zobrazí nápis „Idle“.

9.2.4 Zmena času kosenia/dňa (obr. 24)

Predvolený nastavený čas kosenia za deň v trvaní 6 hodín je možné kedykoľvek zmeniť.

- Stlačte a podržte tlačidlo „OK“ po dobu najmenej 3 sekúnd.
- Na displeji sa zobrazí nastavený čas kosenia, napr. 06 H, pričom bliká prvá číslica.
- Pomocou tlačidiel „START“ a „HOME“ vyberte požadovanú číslicu a potvrdte tlačidlom „OK“.
- Po potvrdení druhej číslice tlačidlom „OK“ sa uloží nový čas kosenia alebo nový deň. Na displeji sa zobrazí nápis „Idle“.

9.3 Kosenie okrajov

Robotická kosačka (1) kosí okraje každý utorok a piatok.

To znamená, že robotická kosačka (1) sa počas prvého procesu kosenia počas dňa pohybuje pozdĺž obmedzujúceho kábla (11).

⚠ POZOR

V tomto režime je nožový tanier (6) aktívna.

Čas kosenia okrajov je možné nastaviť iba cez aplikáciu.

9.4 Ovládanie aplikáciou

Robotickú kosačku RRM 650 APP je možné ovládať cez aplikáciu. Aplikácia je dostupná v príslušných obchodoch s aplikáciami pre Android a iOS.



⚠ POZOR

Používanie aplikácie spadá pod pojem „používanie“ v zmysle tohto návodu na obsluhu. Dodržiavajte preto aj platné bezpečnostné predpisy.

Robotická kosačka pracuje dvomi rôznymi spôsobmi. V originálnom stave pri dodaní pracuje kosačka offline. V takom prípade má kosačka k dispozícii štandardný rozsah funkcií kosenia.

Ak chcete využívať aj doplnkové služby (časy kosenia, aktualizácia softvéru, nastavenia snímačov atď.), je k dispozícii doplnková aplikácia, ktorú však skupina Scheppach neposkytuje. Skôr, než budete môcť prepojiť našu robotickú kosačku s aplikáciou, musíte zadať svoje kontaktné informácie. Stačí e-mailová adresa. **Výrobca aplikácie** poskytol vyhlásenie o ochrane osobných údajov a používateľskú zmluvu, ktorá upravuje používanie aplikácie a vašich osobných údajov.

Chceli by sme upozorniť, že skupina Scheppach neuchováva pri používaní aplikácie žiadne osobné údaje a nespracúva žiadne ďalšie informácie. Vykonáva to výlučne výrobca aplikácie.

9.4.1 Registrácia

Aby sa mohla aplikácia používať, je potrebné sa zaregistrovať e-mailom. Prípadne sa môžete zaregistrovať a prihlásiť aj prostredníctvom Facebooku, pomocou Apple ID alebo Google.

Pripravte si sériové číslo svojej robotickej kosačky na registráciu. Nájdete ho na typovom štítku zariadenia.



9.4.2 Komunikácia/prenos údajov

Aplikácia komunikuje s robotickou kosačkou buď cez Bluetooth alebo WiFi.

⚠ UPOZORNENIE

Z dôvodu prenosu údajov z aplikácie na internet vznikajú náklady v závislosti od vašej zmluvy s poskytovateľom mobilných telefónov alebo poskytovateľom internetu, ktoré znášate vy.

9.4.3 Funkcie aplikácie

- Zobrazenie a úprava plánu kosenia
- Nastavenie zón kosenia
- Spustenie kosenia
- Odoslanie zariadenia do nabíjacej stanice
- Nastavenia
- Aktualizácie/čítanie (prihlasovacie údaje)

9.4.3.1 Zobrazenie a úprava plánu kosenia

Pomocou tejto funkcie môžete nastaviť, kedy robotická kosačka začne kosiť a ako dlho by mala kosiť. K dispozícii je jeden štartovací čas za deň (neskôr maximálne dva štartovacie časy).

V tejto funkcii môžete tiež nastaviť dni kosenia okrajov trávnik.

⚠ POZOR

Zmena plánu kosenia, spustenie kosenia, zapínanie a vypínanie automatického systému, odoslanie robotickej kosačky domov a zmena dátumu a času môžu viesť k činnostiam, ktoré iné osoby neočakávajú. Dotknuté osoby musia byť preto vždy vopred informované o možných činnostiach robotickej kosačky.

9.4.3.2 Nastavenie zón kosenia

V tejto funkcii môžete manuálne nastaviť štyri rôzne zóny kosenia v %. V predvolenom nastavení je funkcia nastavená na „AutoMultizone“. Tu, po každom procese nabíjania, začína kosačka v ktoromkoľvek bode pozdĺž obmedzujúceho kábla nezadefinovaná.

To znamená:

Po prvom procese nabíjania sa robotická kosačka pohybuje pozdĺž obmedzujúceho kábla v súlade s nastavenou číselnou hodnotou v %pre zónu 1 a začína kosiť.

Po druhom procese nabíjania robí to isté podľa nastavenej číselnej hodnoty v %pre zónu 2 atď.

Príklad:

Nainštalovali ste 200 m obmedzujúceho kábla a zadali hodnotu 25 % pre zónu 1.

Po procese nabíjania sa robotická kosačka pohybuje 50 m pozdĺž obmedzujúceho kábla a odtiaľ začína proces kosenia.

⚠ UPOZORNENIE

Pomocou tejto funkcie môžete nechať robotickú kosačku spustiť proces kosenia, napríklad v ťažko dostupných miestach, aby bol zaručený bezchybný obraz kosenia.

10. Čistenie

⚠ POZOR

Výrobok pred čistením vypnite  pomocou tlačidla.

⚠ POZOR

Pred čistením otočného nožového kotúča si nasadte ochranné rukavice.

Výrobok odporúčame čistiť bezprostredne po každom použití.

Výrobok pravidelne čistite iba vlhkou handričkou a mydlom. Nepoužívajte čistiace prostriedky ani rozpúšťadlá, mohli by poškodiť plastové diely výrobku. Dbajte na to, aby sa do vnútra výrobku nedostala voda.

11. Preprava

- Stláčajte  Tlačidlom (tlačidlo „POWER ON/OFF“) vypnete robotickú kosačku (1).
- Pri preprave robotickej kosačky (1) noste ochranné rukavice.
- Robotickú kosačku (1) noste bezpečne oboma rukami.

Aby ste zabránili poškodeniam, je potrebné zabrániť tomu, aby robotická kosačka (1) spadla z vyšších výšok na zem.

Ak sa tak stane, musí sa ihneď odovzdať špecializovanej dielni na kontrolu.

Robotická kosačka (1) sa nesmie uviesť do prevádzky skôr.

12. Uskladnenie/uschovanie počas zimy

Vaša kosačka vás bude tešiť dlhšie, ak ju starostlivo uschováte počas zimných dní.

Aj keď to nie je problém, odporúčame, aby ste v zime skladovali kosačku v uzatvorenej miestnosti, napr. v garáži.

Pred uskladnením kosačky:

- Dôkladne ju očistite (pozri bod 10).
- Úplne nabite akumulátor.
- Výrobok vypnite.
- Odstráňte akumulátor (pozri časť 13.2).

Výrobok a jeho príslušenstvo skladujte na tmavom, suchom a nezamrzajúcom mieste neprístupnom pre deti. Optimálna skladovacia teplota sa nachádza medzi 5 a 40 °C.

Robotickú kosačku (1) skladujte v pôvodnom obale. Zakryte robotickú kosačku (1), aby ste ju chránili pred prachom alebo vlhkosťou.

Návod na obsluhu uschovajte pri robotickej kosačke (1).

13. Údržba/aktualizácia

⚠ POZOR

Pred všetkými údržbovými prácami vyťahnite sieťovú zástrčku.

Prípojky a opravy

Prípojky a opravy elektrickej výbavy smie vykonávať iba vyučený elektrikár.

V prípade otázok uveďte, prosím, nasledujúce údaje:

- druh prúdu motora,
- Údaje z typového štítku stroja

13.1 Výmena nožov (7) (obr. 25)

⚠ POZOR

Pred začatím práce kosačku vypnite.

⚠ UPOZORNENIE

Nože (7) sa musia vymeniť približne po 8 týždňoch. (Súčasťou rozsahu dodávky sú 2 sady nožov po 3 nože.)

Používajte iba originálne nože. (Art. č. 7913001601)

⚠ POZOR

Pred výmenou nožov (7) si nasadíte ochranné rukavice.

⚠ POZOR

Všetky nože (7) sa musia vždy vymeniť súčasne. Výmena jednotlivých nožov (7) nie je povolená. Ak sú skrutky s krížovou drážkou (8) poškodené alebo ich už nie je možné utiahnuť, musia sa tiež vymeniť.

Nové skrutky sú súčasťou náhradných nožov.

- Ak chcete vymeniť čepele (7), umiestnite robotickú kosačku (1) na pracovný stôl spodnou stranou smerom nahor. (Odporúčame mäkký povrch, aby nedošlo k poškodeniu krytu).
- Uvoľnite skrutku s krížovou drážkou (8) pomocou krížového skrutkovača (nie je v rozsahu dodávky).
- Odstráňte starý nôž (7).
- Vložte nový nôž (7) a upevnite ho novou skrutkou (8).
- Skontrolujte, či je nôž (7) pohyblivý. Ak tomu tak nie je, skrutku (8) trochu uvoľnite.
- Tento proces vykonajte na všetkých troch nožoch (7).

13.2 Inštalácia/demontáž akumulátora (obr. 26/27)

⚠ POZOR

Pred začatím práce kosačku vypnite.

- Ak chcete nainštalovať/vybrať akumulátor, umiestnite robotickú kosačku (1) na pracovný stôl spodnou stranou smerom nahor. (Odporúčame mäkký povrch, aby nedošlo k poškodeniu krytu).
- Odskrutkujte skrutky krytu akumulátora a vyberte kryt akumulátora (obrázok 26/27).
- Odstráňte pridržiavač akumulátora.
- Opatrne vytiahnite akumulátor.
 - ⚠ UPOZORNENIE Neťahajte za káble.
- Uvoľnite zablokovanie a odpojte zástrčky.
- Vložte akumulátor (v prípade potreby nový originálny akumulátor).
- Akumulátor vymeňte v opačnom poradí (obrázok 26/27).

13.3 Aktualizácia softvéru (obr. 28)

⚠ UPOZORNENIE Robot musí byť pripojený k W-Lan, aby mohol vykonávať (automatickú) aktualizáciu softvéru prostredníctvom aplikácie.

Pripojte robota k sieti Wi-Fi.

Softvér je možné aktualizovať hneď, ako bude k dispozícii nová verzia. (Najnovšiu verziu softvéru nájdete na našej domovskej stránke.

Softvér je možné nainštalovať cez USB alebo cez aplikáciu.

Softvér pre prenos cez USB je možné stiahnuť z našej domovskej stránky www.scheppach.com.

13.3.1 Aktualizácia softvéru cez USB

- Nájdite najnovšiu verziu softvéru na našej domovskej stránke.
- Stiahnite si ho na prázdny FAT32-formátovaný nosič údajov.
- Odstráňte kryt akumulátora, ako je opísané v bode 13.2.
- Vložte nosič údajov do jednotky USB (obrázok 28).
- Vypnite kosačku stlačením tlačidla (tlačidlo „POWER ON/OFF“).
- Aktualizácia sa spustí automaticky.
- Počkajte, kým sa na displeji objaví „OK“ a potom odstráňte nosič údajov.
- Nasadte kryt akumulátora, ako je popísané v bode 13.2.

⚠ UPOZORNENIE

Návod na obsluhu dodávaný s robotickou kosačkou (1) vychádza zo softvérovej verzie v čase výroby kosačky.

Návod na obsluhu nemusí obsahovať niektoré nové vlastnosti alebo zmenené funkcie.

Najnovšiu verziu softvéru nájdete v aplikácii alebo na adrese www.scheppach.com.

Servisné informácie

Je potrebné dbať na to, že pri tomto produkte podliehajú nasledujúce diely použitiu primeranému alebo prirodzenému opotrebovaniu, resp. nasledujúce diely sú potrebné ako spotrebné materiály.

Diely podliehajúce opotrebovaniu*: Nôž (7), skrutky (8), obmedzujúci kábel (11), drôtené kolíky (12).

* nie je nutne obsiahnuté v rozsahu dodávky!

Číslo(-a) artiklu pre opotrebované diely:

Pol. 7	Nôž	7913001601
Pol. 8	Skrutky	3913001001
Pol. 11	Obmedzovací kábel	7913001702
Pol. 12	Drôtené kolíky	7913001701

14. Likvidácia a recyklácia

Upozornenia k baleniu



Baliace materiály sa dajú recyklovať. Prosím, likvidujte balenia ekologicky.

Upozornenia k elektrickým a elektronickým zariadeniam (ElektroG)



Elektrické a elektronické staré zariadenia nepatria do domového odpadu, ale musia sa zbierať, resp. likvidovať oddelene!

- Staré batérie alebo akumulátory, ktoré nie sú pevne zabudované v starom prístroji, sa musia vybrať bez porušenia! Ich likvidácia je regulovaná zákonom o batériách.
- Vlastníci alebo používatelia elektrických a elektronických zariadení sú zo zákona povinní ich po použití vrátiť.
- Koncový užívateľ je zodpovedný za vymazanie svojich osobných údajov na starom zariadení, ktoré má byť zlikvidované!
- Symbol prečiarknutého odpadkového koša na kolieskach znamená, že staré elektrické a elektronické zariadenia sa nesmú likvidovať s domovým odpadom.
- Elektrické a elektronické zariadenia je možné bezplatne odovzdať na týchto miestach:
 - Verejná likvidácia alebo zberné miesta (napr. obecné stavebné dvory).
 - Predajné miesta elektronických zariadení (stacionárne a online), ak sú predajcovia povinní ich prevziať späť alebo ich dobrovoľne ponúknuť.
 - Až tri staré elektrické zariadenia jedného typu s maximálnou dĺžkou hrany 25 centimetrov môžete bezplatne odovzdať bez toho, aby ste si najprv zakúpili nové zariadenie od výrobcu, alebo ich odovzdajte na inom autorizovanom zbernom mieste vo vašom okolí.
 - Viac doplňujúcich podmienok spätného odberu výrobcov a distribútorov sa dozviete v príslušnom zákazníkovi servise.
- V prípade dodania nového elektrického zariadenia výrobcom do domácnosti môže výrobca na požiadanie koncového užívateľa zabezpečiť bezplatný odvoz starého elektrického zariadenia. Za týmto účelom kontaktujte zákaznícky servis výrobcu.
- Tieto vyhlásenia sa vzťahujú iba na zariadenia inštalované a predávané v krajinách Európskej únie a podliehajúce európskej smernici 2012/19/EÚ. V krajinách mimo Európskej únie môžu na likvidáciu elektrických a elektronických zariadení platiť odlišné predpisy.

Pokyny k lítiovo-iónovým akumulátorom



Demontujte akumulátor pred likvidáciou prístroja!

- Akumulátor nevyhadzujte do domového odpadu, nehádzajte do ohňa (nebezpečenstvo výbuchu) ani do vody. Poškodené akumulátory môžu poškodiť životné prostredie a vaše zdravie, ak z nich uniknú toxické výpary alebo kvapaliny.
- Chybné alebo vybité akumulátory sa musia recyklovať podľa smernice 2023/1542/ES.
- Odovzdajte prístroj a nabíjačku v recyklačnom stredisku. Použité plastové a kovové diely sa môžu roztriediť podľa druhu, a tak dopraviť na recykláciu.
- Zlikvidujte akumulátory vo vybitom stave. Odporúčame zakryť póly lepiacou páskou na ochranu pred skratom. Neotvárajte akumulátor.
- Zlikvidujte akumulátory podľa miestnych predpisov. Odovzdajte akumulátory v zbernom stredisku pre batérie na konci životnosti, kde sa dopravujú na ekologickú recykláciu. Informujte sa o tom v miestnej spoločnosti na likvidáciu odpadu.

15. Odstraňovanie porúch/chybové kódy

V nasledujúcej tabuľke sú uvedené príznaky chýb a je tam opísané, ako môžete urobiť nápravu, keď váš stroj nepracuje správne. Ak pomocou toho nedokážete lokalizovať a odstrániť problém, obráťte sa na vašu servisnú dielňu.

15.1 Tabuľka porúch

Porucha	Možná príčina	Náprava
Kosačka sa nespúšťa	Kosačka alebo nabíjacia stanica nie je pripojená k elektrickej sieti	<ul style="list-style-type: none"> Pripojte napájací zdroj k vhodnému zdroju napájania v prípade potreby zavolajte odborníka
LED kontrolka na nabíjacej stanici nesvieti		
LED svetlo na nabíjacej stanici bliká načerveno	Obmedzujúci kábel nie je pripojený alebo je prerušený/zlomený.	<ul style="list-style-type: none"> Pripojte/opravte obmedzujúci kábel
Kosačka nekosí správne	Nože sú opotrebované	<ul style="list-style-type: none"> Vymeňte nôž
Kosačka sa spúšťa v nezvyčajnom/nesprávnom čase	Nesprávne nastavený dátum/čas	<ul style="list-style-type: none"> Nastavte správny dátum a čas
Kosačka sa zasekáva	Nevhodný terén/prekážka	<ul style="list-style-type: none"> Prispôbte terén/prekážku požiadavkám robotického kosačky Podľa toho nastavte uloženie obmedzujúceho kábla

15.2 Chybové kódy

Kód poruchy	Význam	Náprava
----	Oneskorenie snímača dažďa	• -
E1	Kosačka mimo pracovnej oblasti	<ol style="list-style-type: none"> Skontrolujte, či je kosačka v pracovnej oblasti. Uistite sa, že je nabíjacia stanica správne pripojená k nabíjačke a že je nabíjačka pripojená k príslušnému zdroju napájania. Uistite sa, že obmedzovacie drôty boli správne upnuté a prípadne ich vymeňte.
E2	Motor kolesa je blokovaný	<ol style="list-style-type: none"> Vypnite kosačku. Umiestnite kosačku do oblasti bez prekážok. Stlačte tlačidlo „START“ a potom tlačidlo „OK“. Ak sa chybové hlásenie naďalej zobrazuje, výrobok vypnite. Otočte kosačku hore nohami a skontrolujte, čo bráni otáčaniu kolies. Odstráňte predmety, ktoré blokujú kolesá, otočte kosačku. Stlačte tlačidlo „START“ a potom tlačidlo „OK“.
E3	Nožový kotúč je blokovaný	<ol style="list-style-type: none"> Vypnite kosačku. Otočte kosačku hore nohami a skontrolujte, čo bráni otočeniu noža. Odstráňte predmety a otočte kosačku. Umiestnite kosačku na miesto s krátkou trávou. Stlačte tlačidlo „START“ a potom tlačidlo „OK“.
E4	Prekážky Spúšťač snímača prekážok nebol obnovený	<ol style="list-style-type: none"> Ak chyba pretrváva, kontaktujte svojho špecializovaného predajcu.
E5	Kosačka bola zdvihnutá	<ol style="list-style-type: none"> Vypnite kosačku. Umiestnite kosačku do oblasti bez prekážok. Stlačte tlačidlo „START“ a potom tlačidlo „OK“. Ak sa chybové hlásenie naďalej zobrazuje, výrobok vypnite. Otočte kosačku hore nohami a skontrolujte, či niečo nebráni pohybu prednej nápravy. Odstráňte všetky prekážky, obráťte kosačku a zapnite ju. Stlačte tlačidlo „START“ a potom tlačidlo „OK“.

E6	Spustil sa snímač prevrátenia	<ol style="list-style-type: none"> 1. Postavte kosačku. 2. Stlačte tlačidlo „START“ a potom tlačidlo „OK“.
E7	Spustili sa snímače sklonu	<ol style="list-style-type: none"> 1. Vypnite kosačku. 2. Prejdite s kosačkou na miesto na trávniku na rovnom povrchu. 3. Zapnite kosačku. Stlačte tlačidlo „START“ a potom tlačidlo „OK“.
E8	Dokovanie/nabíjanie zlyhalo	<ol style="list-style-type: none"> 1. Skontrolujte, či je pred a za nabíjacou stanicou 1 meter miesta bez prekážok a rohov. 2. Nabíjacia stanica musí byť na rovnej ploche. 3. Ručne vložte kosačku do nabíjacej stanice. Po úplnom nabití kosačky stlačte tlačidlo „START“ a potom tlačidlo „OK“.
E9	Robotická kosačka je zaseknutá	<ol style="list-style-type: none"> 1. Umiestnite robotickú kosačku do oblasti bez prekážok. 2. Ak chyba pretrváva, obráťte sa na svojho špecializovaného predajcu.
E10	Ochrana akumulátora	<ol style="list-style-type: none"> 1. Ak je teplota príliš vysoká, počkajte, kým teplota neochladí. Ak je teplota príliš nízka, počkajte, kým nebude teplota nad 5 stupňov Celzia. 2. Ak sa chybové hlásenie naďalej zobrazuje, vymeňte akumulátor. Reštartujte kosačku. Stlačte START a potom OK. 3. Ak chyba pretrváva, obráťte sa na svojho špecializovaného predajcu.
E11	Žiadny limitný signál	<ol style="list-style-type: none"> 1. Keď je kosačka v pracovnej oblasti, skontrolujte LED indikátor nabíjacej stanice. Ak sa rozsvieti na červeno, uistite sa, že obmedzovacie káble sú dobre pripojené k svorkám na nabíjacej stanici. Ak problém pretrváva, skontrolujte, či neboli prerezané obmedzujúce káble.
E13	Nabíjací prúd príliš vysoký alebo príliš nízky	<ol style="list-style-type: none"> 1. Skontrolujte dokovaciu oblasť. 2. Ak chyba pretrváva, obráťte sa na svojho špecializovaného predajcu.
EE	Neznáma chyba	<ol style="list-style-type: none"> 1. Reštartujte kosačku. 2. Ak chyba pretrváva, kontaktujte svojho špecializovaného predajcu.
BP	Tepelná ochrana akumulátora	<ol style="list-style-type: none"> 1. Vypnite kosačku. 2. Prejdite s kosačkou na miesto na trávniku na rovnom povrchu. 3. Skontrolujte teplotu akumulátora. 4. Ak je teplota príliš vysoká, nechajte akumulátor vychladnúť. 5. Ak je teplota príliš nízka, počkajte, kým teplota neprekročí 5 °C. 6. Reštartujte kosačku. 7. Ak chyba pretrváva, vymeňte akumulátor. 8. Ak chyba pretrváva, kontaktujte svojho špecializovaného predajcu.
LOCK (UZAMKNUTIE)	Robotická kosačka je uzamknutá (príliš často zadany kód PIN)	<ol style="list-style-type: none"> 1. Počkajte 10 minút, kým nebude možné znova zadať PIN kód. 2. Nevypínajte robotickú kosačku. 3. Ak chyba pretrváva, kontaktujte svojho špecializovaného predajcu.

Vysvětlení symbolů na výrobku

Symbole použité v této příručce vás mají upozornit na možná rizika. Bezpečnostní symboly a vysvětlivky, které je provázejí, musejí být přesně pochopeny. Samotné varování rizika neodstraní a nemohou nahradit správná opatření pro prevenci úrazů.

	Před uvedením do provozu si přečtěte a dodržujte návod k obsluze a bezpečnostní pokyny!
	Varování! Vypněte výrobek, než jej zvednete nebo na něm budete pracovat.
	Nebezpečí způsobené vymrštěnými díly během provozu. Za provozu udržujte od výrobku bezpečnou vzdálenost.
	Nezasahujte rukama a nohama do prostoru rotujících nožů. Na výrobku nesaďte ani nestůjte.
	Akumulátor chraňte horkem a ohněm.
	Akumulátor chraňte před vodou a vlhkostí.
	Pojistka výrobku
	Třída ochrany II
	Výrobek odpovídá platným evropským směrnicím.
	Baterie a akumulátory se nesmějí likvidovat s domovním odpadem.
	Tlačítko „POWER ON/OFF“ (tlačítko Zap/Vyp)
	Tlačítko Start / volicí tlačítko (nahoru)
	Tlačítko Home (zpět do nabíjecí stanice) / volicí tlačítko (dolů)
	Tlačítko OK
	Nastavení kódu PIN
	Nastavení data/času
	WiFi (W-Lan)
	Bluetooth
	Místa, která se týkají bezpečnosti, jsme v tomto návodu k obsluze označili touto značkou.

Obsah:	Strana:
1. Úvod	77
2. Popis výrobku	77
3. Rozsah dodávky	77
4. Použití v souladu s určením	77
5. Bezpečnostní pokyny	78
6. Technické údaje	80
7. Rozbalení	81
8. Montáž / Před uvedením do provozu	81
9. Uvedení do provozu / nastavení	84
10. Čištění	87
11. Přeprava	87
12. Skladování/zazimování	87
13. Údržba / aktualizace	87
14. Likvidace a recyklace	88
15. Odstraňování poruch / chybové kódy	90
16. Prohlášení o shodě	112

1. Úvod

Výrobce:

Scheppach GmbH
Günzburger Straße 69
D-89335 Ichenhausen

Vážený zákazníku,

Přejeme vám mnoho radosti a úspěchu při práci s novým výrobkem.

Upozornění:

Výrobce tohoto výrobku neručí podle platného zákona o odpovědnosti za vady výrobku za škody, které vzniknou na tomto výrobku nebo jeho prostřednictvím v případě:

- neodborné manipulace,
- Nedodržování návodu k použití
- Opravy třetí osobou, neoprávněnými odborníky
- Montáž a výměna neoriginálních náhradních dílů
- použití, které není v souladu s určením
- výpadků elektrického zařízení v případě nedodržení elektrických předpisů a ustanovení VDE 0100, DIN 57113 / VDE 0113

Mějte na paměti:

Před montáží a zprovozněním si přečtěte celý text návodu k obsluze.

Tento návod k obsluze vám má usnadnit seznámení s výrobkem a jeho používání v souladu s určením.

Návod k obsluze obsahuje důležitá upozornění, jak s výrobkem pracovat bezpečně, odborně a ekonomicky, abyste zabránili rizikům, ušetřili náklady za opravy, omezili dobu nečinnosti a zvýšili spolehlivost a životnost výrobku.

Kromě bezpečnostních ustanovení tohoto návodu k obsluze musíte bezpodmínečně dodržovat předpisy své země, které platí pro provoz výrobku.

Uchovávejte návod k obsluze u výrobku v plastovém obalu, který jej bude chránit před znečištěním a vlhkostí. Před započatím práce si jej musí každý pracovník obsluhy přečíst a pečlivě jej dodržovat.

S výrobkem smějí pracovat jen osoby, které jsou poučeny o jeho použití a informovány o nebezpečích, která jsou s ním spojena. Dodržujte minimální požadovaný věk obsluhy.

Kromě bezpečnostních pokynů, které jsou obsaženy v tomto návodu k obsluze, a zvláštních předpisů vaší země, je při provozu konstrukčně stejných strojů zapotřebí dodržovat všeobecně uznávaná technická pravidla.

Nepřebíráme žádnou záruku za nehody nebo škody způsobené nedodržením tohoto návodu a bezpečnostních pokynů.

2. Popis výrobku

1. Robotická sekačka
2. Otočný knoflík přenastavení výšky sečení
3. Displej s ovládacím panelem
4. Tlačítko Stop
5. Přední osa
6. Nožový talíř
7. Nůž
8. Upevňovací šroub nože
9. Zadní kolo
10. Nabíjecí stanice
11. Obvodový drát
12. Drátový kolík
13. Upevňovací kolík nabíjecí stanice
14. Síťový zdroj s kabelem a zástrčkou

3. Rozsah dodávky

- 1x robotická sekačka
- 1x nabíjecí stanice
- 9x nůž (3x zabudovaný; 6x náhradní)
- 6x šroub pro nůž
- 1x obvodový drát (130 metrů)
- 180x drátové kolíky
- 6x upevňovací kolík
- 1x síťový zdroj
- 1x návod k obsluze

4. Použití v souladu s určením

Stroj je určený k automatickému sečení trávníků.

Stroj se smí používat pouze v souladu s jeho určením. Jakékoliv jiné použití je v rozporu s určením. Za škody nebo zranění všeho druhu, které vzniknou na základě použití v rozporu s určením, zodpovídá uživatel/obsluhující osoba a ne výrobce.

Součástí použití k určenému účelu je dodržování bezpečnostních pokynů a také montážní návod a provozní pokyny v návodu k obsluze.

Osoby provádějící obsluhu a údržbu stroje s ním musí být seznámeny a informovány o potenciálních nebezpečích.

Kromě toho je třeba co nejpřesněji dodržovat platné předpisy pro prevenci nehodovosti.

Je třeba dodržovat ostatní všeobecná pravidla pro oblasti pracovního lékařství a bezpečnostně technická pravidla.

Změny stroje zcela vylučují ručení výrobce za škody, které takto vzniknou.

Stroj smí být používán jen s originálními díly a originálním příslušenstvím výrobce.

Je nutné dodržovat veškeré předpisy výrobce týkající se bezpečnosti, práce a údržby stroje, a také rozměry uvedené v technických datech.

Mějte na paměti, že naše výrobky nebyly v souladu s určením konstruovány pro komerční, řemeslné a průmyslové použití.

Nepřebíráme odpovědnost v případě, kdy se výrobek použije v komerčních, řemeslných nebo průmyslových provozech, a při srovnatelných činnostech.

5. Bezpečnostní pokyny

Všeobecné bezpečnostní pokyny

- Obsluha je odpovědná za nehody a nebezpečí, které vzniknou jiným osobám nebo jejich vlastnictví.
- Děti, osoby se sníženými fyzickými, smyslovými nebo duševními schopnostmi nebo s nedostatečnými zkušenostmi a znalostmi nebo osoby, které nejsou seznámeny s návody k obsluze stroje, nesmějí stroj používat, místní předpisy mohou omezovat věk uživatele.
- Nikdy nepřipojujte síťový zdroj do zásuvky, pokud jsou zástrčka nebo kabel poškozené.
- Opoťebené nebo poškozené kabely zvyšují riziko zásahů elektrickým proudem.
- Akumulátory nabíjejte pouze v dodané nabíjecí stanici. Nesprávné použití může způsobit zásahy elektrickým proudem, přehřátí nebo únik žíravé kapaliny z akumulátoru. V případě úniku elektrolytu jej opláchněte vodou/neutralizačním prostředkem. Při zasažení očí okamžitě vyhledejte lékařskou pomoc.
- Používejte pouze originální akumulátory doporučené výrobcem. Bezpečnost výrobku lze zaručit pouze při použití originálních akumulátorů. Nepoužívejte nenabíjecí akumulátory.
- Po vyjmutí akumulátoru musí být výrobek odpojen od elektrické sítě.

Bezpečnostní pokyny Provoz

- Výrobek se smí používat pouze s vybavením doporučeným výrobcem. Jiné druhy použití nejsou přípustné. Instrukce výrobce týkající se provozu/údržby musí být striktně dodržovány.
- Při používání výrobku na veřejných místech musejí být kolem pracovní oblasti umístěny výstražné štítky. Tyto štítky musejí být opatřeny následujícím textem:
„Varování! Robotická sekačka! Udržujte si od výrobku odstup! Děti musejí být pod dohledem!“
- Pokud se v pracovní oblasti nacházejí osoby, zejména děti, nebo zvířata, výrobek vypněte. Doporučuje se naprogramovat výrobek tak, aby pracoval v době, kdy v oblasti není žádná aktivita, např. v noci. Uvědomte si, že některá zvířata, např. ježci, jsou v noci aktivní. Výrobek je může případně zranit.
- Během provozu je zakázán pobyt dětí v pracovní oblasti.
- Děti si s výrobkem nesmějí hrát, jak mimo provoz, tak i v provozu

- Výrobek vždy přenášejte vypnutý. Ne s nataženými rukama, ale vždy u těla. Dávejte přitom pozor na bezpečný postoj.
- Při přepravě výrobku neběhejte. Chodte opatrně a vždy dbejte na bezpečný postoj.
- Při používání výrobku vždy noste pevnou obuv a dlouhé kalhoty.
- Neprovozujte přístroj za špatných povětrnostních podmínek, zejména za bouřky. Hrozí nebezpečí zasažení bleskem.
- Používejte proudový chránič se spouštěcím proudem 30 mA nebo méně. Použití vložky pro proudový chránič zmírňuje riziko zasažení elektrickým proudem.
- **POZOR:** Prodlužovací kabel i síťový kabel musí být mimo pracovní oblast, aby nedošlo k jeho poškození.
- Výrobek smějí obsluhovat, udržovat a opravovat pouze osoby, které jsou plně seznámeny s jeho vlastnostmi a bezpečnostními předpisy, které je třeba při používání dodržovat. Před použitím výrobku si pečlivě přečtěte návod k obsluze a seznamte se s jeho obsahem.
- Není dovoleno měnit původní design výrobku. Veškeré změny v tomto ohledu jsou na vlastní nebezpečí.
- Dbejte na to, aby se na trávníku nenacházely žádné cizí předměty, jako jsou kameny, větve, nářadí nebo hračky. Při střetu s cizími předměty může dojít k poškození čepelí. Před odstraněním překážky výrobek vždy vypněte tlačítkem POWER ON/OFF. Před dalším provozem zkontrolujte, zda není výrobek poškozený.
- Pokud výrobek začne abnormálně vibrovat, vždy jej vypněte hlavním vypínačem nebo tlačítkem POWER ON/OFF a před dalším provozem zkontrolujte, zda není poškozený.
- Spusťte výrobek podle instrukcí. Když je výrobek zapnutý, dbejte na to, aby se vaše ruce a nohy nenacházely v blízkosti rotujících čepelí. Držte ruce a nohy v dostatečné vzdálenosti od spodní strany výrobku.
- Nikdy se nedotýkejte pohybujících se nebezpečných konstrukčních součástí, jako je například nožový talíř, dokud se zcela nezastaví.
- Když je výrobek zapnutý, nezvedejte jej ani jej nepřenášejte.
- Nedovolte, aby výrobek obsluhoval někdo, kdo neví, jak funguje a jak se chová.
- Nedovolte, aby se výrobek dostal do kontaktu s lidmi nebo jinými živými tvory. Pokud se do dráhy pohybu výrobku dostane osoba nebo jiný živý tvor, musí se výrobek okamžitě zastavit.
- Nepokládejte na opláštění výrobku ani na nabíjecí stanici žádné předměty.

- Nikdy nedovolte lidem sedět na robotovi. Nikdy robot nezvedejte za účelem kontroly čepele ani jej nepřenašejte během provozu. Během provozu nevkládejte pod robota ruce ani nohy.
- Výrobek nesmí být provozován s poškozenou ochranou, nožovým talířem nebo opláštěním. Kromě toho se nesmí provozovat s poškozenými čepelími, šrouby, maticemi nebo kabely. Poškozené kabely nepřipojujte ani se jich nedotýkejte, dokud nebudou odpojeny od elektrického napájení.
- Pokud tlačítko POWER ON/OFF a tlačítko STOP nefungují, výrobek nepoužívejte.
- Pokud výrobek nepoužíváte, vždy jej vypněte tlačítkem ON/OFF. Výrobek se spustí pouze tehdy, když je zapnuté tlačítko POWER ON/OFF a je zadán správný kód PIN.
- Pokud dojde během používání k poškození síťového kabelu, zastavte robota stisknutím „tlačítka STOP“ a odpojte síťový kabel ze zásuvky.
- Společnost Riwall Pro nezaručuje plnou kompatibilitu výrobku s jinými bezdrátovými systémy, jako jsou dálkové ovladače, vysílače, elektrické ohradníky položené v zemi na pastvinách apod.
- Kovové předměty v zemi (např. železobeton nebo síť proti krtkům) mohou způsobit zastavení sekačky. Kovové předměty mohou způsobit rušení signálu smyčky, což může způsobit zastavení sekačky.
- Provozní a skladovací teplota je 5–50 °C Teplotní rozsah pro nabíjení je 5–45 °C. Příliš vysoké teploty mohou způsobit poškození výrobku.
- Robota nikdy nepoužívejte ani nenabíjejte ve výbušném a/nebo hořlavém prostředí.
- Nepoužívejte robota, pokud je spuštěný zavlažovač. V tomto případě naprogramujte robota a zavlažovač tak, aby nepracovaly současně. Robota nemyjte vysokotlakými proudy vody ani jej neponořujte částečně nebo zcela do vody, protože není vodotěsný.
- Používejte pouze nabíječku a síťový zdroj dodané výrobcem. Nesprávné použití může mít za následek zásahy elektrickým proudem, přehřátí nebo únik žíravých kapalin z baterie.
- Síťový zdroj neumísťujte do výšky, ve které by se mohl ponořit do vody. Nepokládejte síťový zdroj na podlahu.
- Síťový zdroj nezakrývejte. Kondenzace může poškodit síťový zdroj a zvýšit riziko zásahu elektrickým proudem.
- V případě úniku kapaliny omyjte baterii vodou / neutralizátorem.

⚠ V případě zasažení očí vyhledejte lékaře.

⚠ Pokud je sekačka otočená vzhůru nohama, musí být síťový vypínač vždy vypnutý. Při všech pracích na spodním rámu sekačky, např. při čištění nebo výměně nožů, by měl být síťový vypínač vypnutý.

Bezpečnostní pokyny Akumulátor a nabíječka

⚠ Akumulátor a nabíječka

Před nabíjením si přečtěte instrukce. Ujistěte se, že nabíječka odpovídá místnímu zdroji střídavého proudu. Zkontrolujte, zda spojení mezi nabíječkou a jednotkou bateriových zdrojů odpovídá správným modelům. Delší životnosti a lepšího výkonu lze dosáhnout, pokud se akumulátor nabíjí při teplotě vzduchu mezi 18 °C a 25 °C. Nenabíjejte akumulátor, pokud je teplota vzduchu nižší než 5 °C nebo vyšší než 40 °C. Tyto instrukce jsou důležité, protože mohou zabránit vážnému poškození akumulátoru.

⚠ VAROVÁNÍ:

Lithium-iontové akumulátory mohou při demontáži, zkratu nebo vystavení vodě, ohni či vysokým teplotám explodovat nebo způsobit požár. Dbejte zvýšené opatrnosti, akumulátor neotvírejte a nevystavujte jej elektrickým/mechanickým zatížením. Zabraňte skladování baterií na přímém slunečním záření.

- Akumulátor nerozebírejte, neotvírejte ani nedrťte.
- Nezkratujte akumulátor. Neuchovávejte akumulátory vědomě v krabici nebo zásuvce, kde by mohlo dojít k jejich vzájemnému zkratu nebo ke zkratu vodivými materiály.
- Pokud akumulátor nepoužíváte, uchovávejte jej mimo dosah jiných kovových předmětů, jako jsou kancelářské sponky, mince, klíče, hřebíky, šrouby nebo jiné malé kovové předměty, které by mohly vytvořit spojení mezi jednotlivými póly. Zkratování svorek baterie může způsobit popáleniny nebo požár.
- Nevystavujte akumulátor působení tepla nebo ohně. Zabraňte skladování na přímém slunci.
- Nevystavujte akumulátor mechanickým nárazům.
- Pokud baterie vyteče, nedovolte, aby se kapalina dostala do kontaktu s pokožkou nebo očima. Při kontaktu omyjte zasažené místo velkým množstvím vody a vyhledejte lékařskou pomoc.
- Pokud dojde ke spolknutí článku akumulátoru, okamžitě vyhledejte lékařskou pomoc.
- Akumulátor udržujte čistý a suchý.
- Akumulátor podává svůj nejlepší výkon při běžné pokojové teplotě (20 °C ± 5 °C).
- Při likvidaci akumulátorů držte akumulátory různých elektrochemických systémů odděleně.

- Výrobek nabíjejte pouze nabíječkou určenou pro sekačku. Nepoužívejte jinou nabíječku než tu, která je speciálně určená pro použití s tímto výrobkem. Nabíječka, která je vhodná pro jeden typ akumulátoru, může při použití s jiným akumulátorem způsobit nebezpečí požáru.
- Nepoužívejte akumulátory, které nejsou určené pro použití s tímto výrobkem.
- Akumulátor uchovávejte mimo dosah dětí.
- Originální popis výrobku si uschovejte pro budoucí použití.
- Výrobek řádně zlikvidujte.
- Udržujte nabíječku čistou. Z důvodu znečištění hrozí nebezpečí úrazu elektrickým proudem.
- Zkontrolujte před každým použitím nabíječku, kabel a zástrčku. Nepoužívejte nabíječku, jestliže objevíte poškození. Neotvírejte nabíječku sami a opravy nechte provádět pouze kvalifikovaný odborný personál a pouze pomocí originálních náhradních dílů. Poškozené nabíječky, kabely a zástrčky zvyšují riziko úrazu elektrickým proudem.
- Vždy zkontrolujte, zda síťové napětí odpovídá napětí uvedenému na typovém štítku nabíječky.
- Nabíječku nikdy nepoužívejte, pokud jsou kabely, zástrčky nebo samotný výrobek poškozené v důsledku vnějších vlivů. Nabíječku dopravte do nejbližšího odborného servisu.
- Nabíječku nikdy neotvírejte. Nabíječku dopravte do nejbližšího odborného servisu.

⚠ Pozor!

Tento elektrický nástroj vytváří během provozu elektromagnetické pole. Toto pole může za určitých podmínek ovlivňovat aktivní nebo pasivní zdravotní implantáty.

Pro snížení rizika vážných nebo smrtelných úrazů doporučujeme osobám se zdravotními implantáty, aby se před obsluhou tohoto stroje obrátily na svého lékaře nebo na výrobce zdravotního implantátu.

Zbytková rizika

Stroj je zkonstruován podle aktuálního stavu techniky a podle uznávaných bezpečnostně-technických norem. Přesto se mohou během práce vyskytnout jednotlivá zbytková rizika.

- Ohrožení zdraví zásahem elektrickým proudem při použití elektrických přírodních kabelů, které nejsou v pořádku.
- Před provedením nastavení nebo údržby uvolněte spouštěcí tlačítko a vytáhněte síťovou zástrčku.
- Kromě toho mohou přes všechna přijatá preventivní opatření vzniknout zbytková rizika, která nebudou zjevná.
- Zbytková rizika lze minimalizovat, pokud budete dodržovat „bezpečnostní pokyny“ a „použití v souladu s určeným účelem“ a kompletní „návod k obsluze“.

- Zabraňte náhodnému spuštění stroje: při vložení vidlice do elektrické zásuvky nesmí být stisknut hlavní spínač. Používejte nástroj, který je doporučen v návodu k obsluze. Tím dosáhnete toho, že bude váš stroj poskytovat optimální výkon.
- Při provozu stroje nevkládejte ruce do pracovního prostoru.

6. Technické údaje

Robotická sekačka

Napětí	20 V $\overline{\text{---}}$
Volnoběžné otáčky n_0	2800 min ⁻¹
Šířka řezu	18 cm
Výška řezu	20-60 mm
Polohy výšky sečení	5
Plocha	600 m ²
max. sklon	35%
Nejužší možný průchod	0,8 m

Řízení (aplikací)

Bluetooth [®]	
Provozní frekvenční pásmo	2,4-2,48 GHz
Maximální přenášený výkon	8,61 dBm
WiFi	
Frekvenční rozsah modulu WLAN	2,4-2,48 GHz
Max. výkon rádiové frekvence modulu WLAN	18,39 dBm

Akumulátor AK2.5-RC-20Li

Typ	Li-Ion
Napětí	18V $\overline{\text{---}}$ (max 20 V $\overline{\text{---}}$)
Kapacita	2500 mAh
Výkon	45 Wh
Doba nabíjení	cca 120 min

Síťový zdroj NT1.1-RC-20Li

Napětí (vstup)	100-240 V~
Kmitočet	50-60 Hz
Příkon	28 W
Napětí (výstup)	20 V $\overline{\text{---}}$
Nabíjecí proud	1,1 A

Třídy ochrany IP

Robotická sekačka	IPX5
Nabíjecí stanice	IPX4
Síťový adaptér	IP67

Celková hmotnost (netto)	cca 8 kg
--------------------------	----------

Technické změny vyhrazeny!

△ DŮLEŽITÉ:

Nabíječka je vhodná pouze pro nabíjení výrobku typu RRM 650 APP.

Hluk a vibrace

△ Varování: Hluk může mít závažný vliv na vaše zdraví. Jestliže hluk stroje překročí 85 dB, použijte, prosím, vhodnou ochranu sluchu.

Hlukové emise

Naměřená hladina akustického výkonu	50,36 dB
Kolísavost emisí hluku K_{WA}	4,09 dB
Garantovaná hladina akustického výkonu	55 dB
Hladina akustického tlaku u ucha obsluhy	30,82 dB

Prohlášení o emisích hluku je v souladu s normou EN ISO 3744

7. Rozbalení

- Otevřete obal a výrobek opatrně vyjměte.
- Odstraňte materiál obalu a obalové a přepravní pojistky (pokud je jimi výrobek opatřen).
- Zkontrolujte, zda je rozsah dodávky úplný.
- Zkontrolujte výrobek a díly příslušenství, zda se při přepravě nepoškodily. V případě reklamací je třeba okamžitě uvědomit dodavatele. Pozdější reklamační nejsou uznány.
- Uchovejte obal dle možností až do uplynutí záruční doby.
- Před použitím se s výrobkem seznámte podle návodu k obsluze.
- Používejte u příslušenství a opotřebitelných a náhradních dílů pouze originální díly. Náhradní díly obdržíte u specializovaného prodejce.
- Uveďte při objednávání naše čísla výrobku a rovněž typ a rok výroby.

△ POZOR!

Přístroj a obalový materiál nejsou hračka! S plastovými sáčky, fóliemi a drobným díly si nesmějí hrát děti! Hrozí nebezpečí spolknutí těchto věcí a udušení!

8. Montáž / Před uvedením do provozu**△ POZOR!**

Před uvedením do provozu výrobek bezpodminečně kompletně smontujte!

△ POZOR!

Pokud hodláte v pracovní oblasti používat vertikutátor, je nezbytně nutné zakopat obvodový drát (11).

△ POZOR!

V blízkosti obvodového drátu (11) nepoužívejte vyžinač. Při vyžínání okrajů, v jejichž blízkosti se nachází obvodový drát (11), dbejte zvýšené opatrnosti.

8.1 Instalace / správná poloha nabíjecí stanice (10)**△ POZOR**

Nabíjecí stanici (10) upevněte pomocí kladiva (není v rozsahu dodávky) a upevňovacích kolíků (13) až po vykolíkování celé pracovní oblasti (obr. 16).

△ UPOZORNĚNÍ:

Do nabíjecí stanice nevytvářejte žádné nové otvory.

△ UPOZORNĚNÍ:

Nestůjte nohama na desce nabíjecí stanice.

△ POZOR

Prodlužovací kabel i síťový kabel musí být mimo pracovní oblast, aby nedošlo k jeho poškození.

- Nabíjecí stanici (10) lze umístit v blízkosti kůlny, zahradního domku nebo domu.
- Nabíjecí stanice (10) musí být umístěna na rovném podkladu.

△ UPOZORNĚNÍ:

Nabíjecí stanici (10) nestavte na šikmý nebo nerovný terén, jinak se ohne a dojde k narušení funkce nebo k závadě.

- Nabíjecí stanice (10) musí být nainstalovaná/umístěná tak, aby před nabíjecí stanicí (10) byl alespoň jeden metr plochy bez překážek apod. (Obrázek 3)

8.2 Připojte obvodový drát (11) k nabíjecí stanici (10)**△ UPOZORNĚNÍ:**

Obvodový drát (11) musí být položen aby před nabíjecí stanicí (10) v délce nejméně jednoho metru, rovně, bez rohů a překážek. Tím je zajištěn správný vjezd do nabíjecí stanice (10) (obrázek 3).

- Obvodový drát (11) musí být před a za nabíjecí stanicí (10) položený ve vzdálenosti nejméně 30 cm od hranic, jako je například zeď domu. (Obrázek 3)
- Odizolujte přibližně 10 mm obvodového drátu (11) na jedné straně (obrázek 4).
- Zasuňte odizolovaný obvodový drát (11) do červené kabelové svorky „OUT“ na zadní straně nabíjecí stanice (10). Poté protáhněte obvodový drát (11) řez pod nabíjecí stanicí (10) (obrázek 5).

- Poté položte obvodový drát (11) podle popisu v bodě 8.3 „Pokládka obvodového drátu (11)“.

⚠ UPOZORNĚNÍ:

Obvodový drát (11) musí být položen nejmeně 100 cm přímo před nabíjecí stanicí (10).

- Po položení odvodového drátu (11) zkratíte přebytečný drát.
- Pro připojení druhého konce obvodového drátu (11) z něj odizolujte na konci přibližně 10 mm a zaveďte jej do černé kabelové svorky „IN“.

8.3 Pokládka obvodového drátu (11) (obr. 1/2)

Obvodový drát (11) musí být položen jako smyčka kolem pracovní oblasti. Když se robotická sekačka (1) přiblíží, senzory ve výrobku detekují obvodový drát (11). Když sekačka dosáhne obvodového drátu (11), změni směr pod náhodným úhlem.

Pokud se sekačka musí vrátit do nabíjecí stanice (10), vyhledá/pojede k obvodovému drátu (11) a poté se definovaně otočí doleva.

Poté jede podél obvodového drátu (11) zpět do nabíjecí stanice (10).

8.3.1 Obecná upozornění / druhy pokládky

⚠ POZOR:

Aby nedošlo k poškození výrobku, musí být mezi obvodovým drátem (11) a vodními plochami/svahy/náspy a/nebo veřejnými komunikacemi překážka o výšce min. 15 cm.

⚠ POZOR:

Sekačka se nesmí provozovat na štěrku/kamelech.

⚠ UPOZORNĚNÍ:

Před zahájením pokládky obvodového drátu (11) si vymezte a nakreslete pracovní oblast.

⚠ UPOZORNĚNÍ:

Max. přípustná délka obvodového drátu (11) činí 300 m.

- Vzdálenost od obvodového drátu (11) k vnějšímu okraji musí činit 30 cm (obrázek 6).
- Vzdálenost 8 cm mezi obvodovým drátem (11) je dostatečná, pokud platí všechny následující podmínky (obrázek 7):
 - hraniční plocha je sjízdna (např. chodník, příjezdová cesta apod.).
 - hraniční plocha je ve stejné úrovni jako plocha sečení.
 - na hraniční ploše nejsou žádné vyčnívající nebo špičaté části, které by se mohly dostat do kontaktu se sekačkou nebo noži a poškodit je.
 - na hraniční ploše nejsou žádné rostliny, které se

nemají sekat.

- Obvodový drát (11) lze zakopat nebo upevnit na místě pomocí dodaných drátových kolíků (12).
- Při pokládání obvodového drátu (11) musí být úhel v rozích vždy >90° (viz obrázek 8+9).
- Robotická sekačka (1) se dostane do oblastí/průchodů se zúženími / šířkou $\geq 0,8$ m (obrázek 10).
- Minimální šířka sečené plochy je 0,8 m (obrázek 10).
- Maximální možné stoupání činí 35 % (20°).

⚠ Pozor

Aby se zabránilo nehodám a/nebo zranění osob nebo poškození výrobku, je zakázáno provozovat výrobek ve strmějším terénu.

Stoupání zjistíte podle obrázku 11.

⚠ UPOZORNĚNÍ:

Vymezení stoupání / náspů viz bod 8.3.3.

⚠ POZOR!

Pokud hodláte v pracovní oblasti používat vertikutátor, je nezbytně nutné zakopat obvodový drát (11).

8.3.1.1 Zakopání obvodového drátu (11)

- Při zakopávání obvodového drátu (11) udělejte v trávníku úzkou drážku pomocí rýče apod. Poté položte drát do drážky a zasypte jej zeminou.

⚠ DŮLEŽITÉ:

Aby byl zajištěn bezporuchový provoz, smí se obvodový drát (11) zakrýt max. 3 cm zeminy.

- Po zasypání obvodového drátu (11) zeminou stačí volnou zeminu ztuhnout vahou vlastního těla.

8.3.1.2 Obvodový drát (11) upevněte pomocí drátových kolíků (12)

⚠ UPOZORNĚNÍ:

Vzdálenost mezi drátovými kolíky (12) smí činit max. 80 cm (obrázek 12).

- Umístěte obvodový drát (11) na trávník ve vzdálenosti 30 cm, resp. 8 cm od vnějšího okraje (obrázek 6/7).
- Obvodový drát (11) připevněte pomocí drátového kolíku (12) nejmeně každých 80 cm (obrázek 12).
- Pomocí kladiva (není v rozsahu dodávky) zatlučte drátové kolíky (12) do země (obrázek 13).
- V případě nerovnosti nebo zakřivení je třeba vzdálenost mezi drátovými kolíky (12) odpovídajícím způsobem zmenšit.

8.3.2 Druhy pokládky pro překážky (ostrůvky) (Obr. 14)

⚠ UPOZORNĚNÍ:

U velkých a těžkých předmětů uvedených níže jako příklady není nutně vyžadována „ostrovní instalace“:

- Strom
- Vyvýšené lůžko
- Velké/těžké kbelíky na rostliny
- Skleník
- Zahradní domek

Abyste ochránili choulostivé/malé předměty před poškozením, položte obvodový drát (11) takto:

- Obvodový drát (11) vedte podél vnějšího okraje, dokud nedosáhnete bodu s nejkratší vzdáleností (nejméně však 0,8 m) mezi vnějším okrajem a překážkou.
- Obvodový drát (11) položte jako „přívodní vedení“ nejkratší cestou k překážce.
- Položte obvodový drát (11) ve vzdálenosti 30 cm, resp. 8 cm (viz bod 8.3.1) kolem překážky.
- Položte kabel podél „přívodního vedení“ zpět k vnějšímu okraji.

⚠ POZOR!

OBVODOVÝ DRÁT (11) SE NESMÍ KŘÍŽIT. Maximální vzdálenost mezi obvodovými dráty činí 5 mm.

- Pokračujte v pokládání kabelu podél vnějšího okraje.

8.3.3 Ohraničení naspů/svahů se sklonem >35 % (obr. 15)

- Ohraničení naspů/svahů >35 % musí být min. 40 cm, jak je znázorněno na obrázku 15.
- Pokud tuto vzdálenost nedodržíte, hrozí nebezpečí, že robotická sekačka (1) vyjede mimo vymezenou oblast.
To znamená, že robot již nebude moci fungovat, protože se již nebude orientovat.

⚠ UPOZORNĚNÍ

Po úplném vytyčení pracovní oblasti připojte obvodový drát (11) k nabíjecí stanici (10) podle popisu v bodě 8.2.

⚠ POZOR

Nabíjecí stanici (10) upevněte pomocí kladiva (není v rozsahu dodávky) a upevňovacích kolíků (13) až po vytyčení celé pracovní oblasti.

8.4 Připojení nabíjecí stanice (10) (obr. 16)

- Připojte 2pólovou zástrčku k nabíjecí stanici (10) podle obrázku 16 a přišroubujte ji.
- Zapojte následně síťovou zástrčku do zásuvky.

⚠ POZOR

Před připojením zástrčky k elektrické síti se ujistěte, že je obvodový drát (11) správně položený a síťový zdroj (14) je správně připojený k nabíjecí stanici (10).

Po připojení nabíjecí stanice (10) k elektrické síti se na zadní straně nabíjecí stanice (10) rozsvítí LED. (viz obrázek 17).

8.4.1 Popis stavů LED (obr. 17)

Stav LED	Význam	Opatření
nesvítí	není k dispozici elektrické napájení	Ujistěte se, že je síťový kabel správně připojený k nabíječce a že je nabíječka připojená k vhodnému elektrickému napájení
svítí zeleně	Obvodový drát je správně připojený. Robot je plně nabitý.	-
bliká zeleně	Robot se nabíjí	-
bliká červeně	Obvodový drát je poškozený nebo není správně připojený.	Zkontrolujte, zda jsou připojené oba konce obvodového drátu a zda je kabelová svorka spolehlivá. Zkontrolujte, zda není obvodový drát přerušovaný.

8.5. Před uvedením do provozu

- Nastavte výšku sečení pomocí otočného knoflíku pro přenastavení výšky sečení (2), jak je znázorněno na obrázku 18, na maximální výšku sečení (60 mm).
- Umístěte sekačku do pracovní oblasti a spusťte ji (jak je popsáno v bodě 9).
- Pozorujte sekačku delší dobu.
- Pokud se bez problémů vrátí do nabíjecí stanice (10), je instalace dokončená.

TIP:

Před prvním uvedením do provozu:

Umístěte sekačku přímo za nabíjecí stanici (10) pod úhlem 90° k obvodovému drátu (11) a tlačítkem „HOME“ (viz bod 9) jí dejte příkaz k návratu do nabíjecí stanice (10).

Sekačka nyní jede podél kompletního obvodového drátu (11) zpět do nabíjecí stanice (10) (obrázek 2)

To vám umožní identifikovat problémová místa přímo před prvním uvedením do provozu a příp. je opravit. Stejný postup se doporučuje pro kritické oblasti, jako jsou náspy/štěrbiny/lůžka atd.

Postupujte podle výše uvedeného popisu a spusťte sekačku (viz bod 9) tlačítkem „START“.

V případě problému můžete sekačku zastavit pomocí tlačítka Stop (4) na výrobku.

9. Uvedení do provozu / nastavení

⚠ POZOR!

Pro zajištění optimální funkce je třeba před prvním uvedením do provozu provést aktualizaci softwaru. (viz 13.3 Aktualizace softwaru)

⚠ UPOZORNĚNÍ

Pro dlouhou životnost by robotická sekačka (1) měla být provozována pouze při venkovní teplotě 5 - 40 °C.

⚠ POZOR!

**Před uvedením do provozu výrobek bezpodmi-
nečně kompletně smontujte!**

Elektrické připojení

Instalovaný elektromotor je připojen v provozuschopném stavu. Přípojka musí odpovídat příslušným předpisům VDE a DIN.

Těmto předpisům musí odpovídat síťová přípojka zákazníka i použité prodlužovací kabely.

Vadný elektrický přívodní kabel

U elektrických přívodních kabelů často dochází k poškození izolace.

Jeho příčinami mohou být:

- Smáčknutá místa, je-li přívodní kabel veden oknem nebo štěrbinou ve dveřích.
- Prohnutí kvůli nevhodnému upevnění nebo vedení přívodního kabelu.
- Zlomení kvůli přeježdění přes přívodní kabel.
- Poškození izolace kvůli vytržení z elektrické zásuvky ve stěně.
- Praskliny v důsledku stárnutí izolace.

Tyto vadné elektrické přívodní kabely nesmí být používány a kvůli poškození izolace jsou životu nebezpečné.

Pravidelně kontrolujte, zda elektrické přívodní kabely nejsou poškozeny. Dávejte pozor, aby nebyl přívodní kabel při kontrole připojen do elektrické sítě.

Elektrické přívodní kabely musí odpovídat příslušným předpisům VDE a DIN.

Používejte pouze přípojná vedení se stejným označením.

Uvedení typového označení na přívodním kabelu je povinné.

9.1. Rychlé uvedení do provozu (obr. 19/20)

Po instalaci obvodového drátu (11) můžete robotickou sekačku (1) používat.

Nastavení výšky sečení

- Otáčením otočného knoflíku pro přenastavení výšky sečení (2) ve směru hodinových ručiček plynule zvyšujte výšku sečení v rozmezí 20 - 60 mm.
- Otáčením otočného knoflíku pro přenastavení výšky sečení (2) proti směru hodinových ručiček plynule snižujte výšku sečení v rozmezí 20 - 60 mm.

⚠ UPOZORNĚNÍ

Šipka na otočném knoflíku pro přenastavení výšky sečení (2) ukazuje na čísla vně otočného knoflíku. Zde můžete odečíst aktuálně nastavenou výšku sečení v krocích po 5 mm.

Zastavte/vypněte robotickou sekačku:

- Chcete-li robotickou sekačku zastavit, stiskněte tlačítko Stop (4).
- Robotická sekačka se okamžitě zastaví a zastaví se nožový talíř (6).

⚠ POZOR

Robotická sekačka není vypnutá, pouze se zastavila. Robotickou sekačku vždy vypínejte „tlačítkem POWER ON/OFF“.

Zapněte robotickou sekačku:

- Robotickou sekačku lze poté znovu spustit, jak je popsáno níže.

⚠ UPOZORNĚNÍ

Než robotická sekačka (1) začne sekat, ozve se akustický signál (čtyři pípnutí) a poté se začne otáčet nožový talíř (6).

Tiskněte tlačítko  (tlačítko „POWER ON/OFF“), dokud se robotická sekačka (1) nezapne.

- Při prvním použití zadejte standardní kód PIN „0000“ čtyřmi stisknutími tlačítka „OK“, když bliká číslo „0“. (Kód PIN lze změnit, jak je popsáno v bodě 9.2.1).
- Po potvrzení čtvrté číslice „tlačítkem OK“ je robotická sekačka připravená k použití. Na displeji se zobrazí nápis „Idle“.

⚠ UPOZORNĚNÍ

Robotická sekačka (1) se automaticky vypne po 30 sekundách, pokud není provedeno žádné zadání.

⚠ POZOR

Pokud je kód PIN zadán 10x nesprávně, na displeji se zobrazí „LOCK“. Přístroj je nyní na 10 minut uzamčený, než můžete znovu zadat kód PIN.

- Stiskněte tlačítko „START“ a poté tlačítko „OK“ pro zahájení sečení.
- Pokud stisknete tlačítko „HOME“ a poté tlačítko „OK“, robotická sekačka (1) se vrátí do nabíjecí stanice (10) s vypnutou funkcí sečení.

Robotická sekačka (1) pracuje nepřetržitě, dokud se baterie příliš nevybíje. Robotická sekačka se automaticky vrátí do nabíjecí stanice (10). V tomto stavu je nožový kotouč deaktivovaný.

⚠ UPOZORNĚNÍ

Po úplném nabití akumulátoru se robotická sekačka opět spustí. Alternativně zůstává robotická sekačka v nabíjecí stanici (10) podle nastaveného plánu sečení. (Standardně robot seká od pondělí do pátku od 09:00 do 15:00 h.)

9.2. Nastavení**⚠ UPOZORNĚNÍ**

Chcete-li provést nastavení výrobku, musí být robotická sekačka (1) zapnutá. Zapněte robotickou sekačku (1) tisknutím tlačítka  (tlačítko „POWER ON/OFF“), dokud se na displeji nezobrazí „PIN“.

9.2.1 Změna kódu PIN (obr. 21)

- Stiskněte a podržte současně tlačítka „START“ a „HOME“ po dobu nejméně 3 sekund.
- Symbol  a „PIN“ se zobrazí blikající.
- Nyní zadejte starý kód PIN následujícím způsobem (tovární nastavení „0000“).
- Rozsvítí se první číslice („0---“).
- Pomocí tlačítek „START“ a „HOME“ vyberte požadovanou číslici.
- Číslici potvrďte tlačítkem „OK“.
- Rozsvítí se další číslice (např. „10--“).
- Zadejte číslice 2-4, jak je popsáno výše.
- Po zadání „starého“ kódu PIN a potvrzení čtvrté číslice tlačítkem „OK“ se zobrazí „PIN2“, nyní můžete zadat nový kód PIN.
- První číslice bliká („0---“).
- Pomocí tlačítek „START“ a „HOME“ vyberte požadovanou číslici.
- Číslici potvrďte tlačítkem „OK“.
- Další číslice bliká (např. „10--“).
- Zadejte číslice 2-4, jak je popsáno výše.
- Po potvrzení čtvrté číslice tlačítkem „OK“ se nový kód PIN uloží. Na displeji se zobrazí nápis „Idle“.

9.2.2 Nastavení/změna data/času (obr. 22)**⚠ UPOZORNĚNÍ**

Datum a čas jsou nezbytná nastavení, aby robotická sekačka (1) mohla sekat podle nastaveného plánu sečení.

- Nastavení data/času se provádí v pořadí rok - datum - čas.
- Stiskněte a podržte tlačítko „START“ po dobu nejméně 5 sekund.
- Symbol  Na displeji se rozsvítí symbol a číslo (např. 2020).
- Pomocí tlačítek „START“, „HOME“ a „OK“ nastavte rok, obdobně jako při nastavení PIN.
- Pak se rozsvítí další číslo (měsíc.den, např. 08.25 pro 25. srpen).
- Pomocí tlačítek „START“, „HOME“ a „OK“ nastavte správný měsíc a den.
- Nakonec se zobrazí čas (např. 13:25).
- Nastavte aktuální čas, jak je popsáno výše.
- Po potvrzení čtvrté číslice „tlačítkem OK“ se datum a čas uloží. Na displeji se zobrazí nápis „Idle“.

9.2.3 Změna času spuštění (obr. 23)

Z výroby nastavený čas spuštění 09:00 lze kdykoli změnit.

- Stiskněte a podržte současně tlačítka „START“ a „OK“ po dobu nejméně 3 sekund.
- Na displeji se zobrazí nastavený čas spuštění, např. 13:25, přičemž první číslice bliká.
- Pomocí tlačítek „START“ a „HOME“ vyberte požadovanou číslici a potvrďte tlačítkem „OK“.
- Zadejte číslice 2-4, jak je popsáno výše.
- Po potvrzení čtvrté číslice tlačítkem „OK“ se uloží nový čas spuštění. Na displeji se zobrazí nápis „Idle“.

9.2.4 Změna doby sečení/dne (obr. 24)

Z výroby nastavenou dobu sečení 6 hodin denně lze kdykoli změnit.

- Stiskněte a podržte tlačítko „OK“ po dobu nejméně 3 sekund.
- Na displeji se zobrazí nastavená doba sečení, např. 06 H, přičemž první číslice bliká.
- Pomocí tlačítek „START“ a „HOME“ vyberte požadovanou číslici a potvrďte tlačítkem „OK“.
- Po potvrzení druhé číslice tlačítkem „OK“ se uloží nová doba sečení, resp. nový den. Na displeji se zobrazí nápis „Idle“.

9.3 Sečení okrajů

Standardně je nastaveno, že robotická sekačka (1) seká okraje každé úterý a pátek.

To znamená, že robotická sekačka (1) při prvním sečení během dne projede jednou podél obvodového

drátu (11).

⚠ POZOR

V tomto režimu je nožový talíř (6) aktivní.

Časy sečení okrajů lze nastavit pouze prostřednictvím aplikace.

9.4 Řízení aplikací

Robotickou sekačku RRM 650 APP lze ovládat prostřednictvím aplikace. Aplikace je k dispozici v příslušných obchodech s aplikacemi pro Android a iOS.



⚠ POZOR

Používání aplikace spadá pod pojem „používání“ ve smyslu tohoto návodu k obsluze. Dodržujte proto také k tomu platné bezpečnostní předpisy.

Robotická sekačka má dva různé způsoby práce. V originálním stavu při expedici pracuje robot offline. Za tím účelem je k dispozici standardní rozsah sečení robota.

Pokud si přejete navíc využívat doplňkové služby (doby sečení, aktualizaci software, nastavení snímačů apod.), je k dispozici přídatná aplikace, kterou neposkytuje skupina Scheppach. Musíte zadat své kontaktní informace, abyste mohli propojit tuto aplikaci s naší robotickou sekačkou. Stačí uvést emailovou adresu. **Výrobce aplikace** k tomu poskytl prohlášení o ochraně dat a dohodu o používání, která upravuje používání aplikace resp. jejích specifických osobních dat.

Poukazujeme na to, že skupina Scheppach při používání aplikace neukládá žádná osobní data, ani nezpracovává žádné další podrobné informace. To probíhá výhradně prostřednictvím výrobce aplikace.

9.4.1 Registrace

Pro používání aplikace je nutná registrace prostřednictvím e-mailu. Můžete se alternativně také zaregistrovat a přihlásit prostřednictvím Facebooku, Apple ID nebo Googlu.

Připravte si sériové číslo robotické sekačky pro registraci. Tento údaj je uvedený na typovém štítku přístroje.



9.4.2 Komunikace/přenos dat

Aplikace komunikuje s robotickou sekačkou přes Bluetooth nebo WiFi.

⚠ UPOZORNĚNÍ

V závislosti na vaší smlouvě s mobilním operátorem nebo poskytovatelem internetu vznikají náklady na přenos dat z aplikace na internet, které si musíte hradit sami.

9.4.3 Funkce aplikace

- Zobrazení a úprava plánu sečení
- Nastavení zón sečení
- Zahájení sečení
- Odeslání přístroje do nabíjecí stanice
- Nastavení
- Aktualizace / vyčtení (data protokolu)

9.4.3.1 Zobrazení a úprava plánu sečení

Pomocí této funkce můžete pro každý den individuálně nastavit, kdy má robotická sekačka začít sekat a jak dlouho má sekat.

Každý den je k dispozici jeden čas spuštění (později max. dva časy spuštění).

V této funkci můžete také nastavit dny, kdy se mají sekat okraje trávníku.

⚠ POZOR

Změna plánu sečení, zahájení sečení, zapnutí a vypnutí automatiky, odeslání robotické sekačky do nabíjecí stanice a změna data a času mohou vést k činnostem, které ostatní lidé neočekávají. Dotčené osoby proto musejí být vždy předem informovány o možných činnostech robotické sekačky.

9.4.3.2 Nastavení zón sečení

V této funkci můžete ručně nastavit čtyři různé zóny sečení v %. Standardně je funkce nastavená na „AutoMultizone“. Zde se sekačka po každém procesu nabíjení v libovolném bodě podél obvodového drátu spustí nedefinovaně.

To znamená:

Po prvním procesu nabíjení se robotická sekačka pohybuje podél obvodového drátu podle nastaveného čísla % pro zónu 1 a začne sekat.

Po druhém procesu nabíjení provede totéž podle nastaveného čísla % pro zónu 2 atd.

Příklad:

Nainstalovali jste 200 m obvodového drátu a pro zónu 1 jste uvedli hodnotu 25 %.

Po procesu nabíjení robotická sekačka ujede 50 m podél obvodového drátu a začne sekat.

⚠ UPOZORNĚNÍ

Tato funkce umožňuje spustit robotickou sekačku např. v obtížně přístupných průchodech, abyste tam zajistili dokonalé sečení.

10. Čištění

⚠ POZOR

Před čištěním výrobek vypněte tlačítkem .

⚠ POZOR

Před čištěním nožového kotouče si navlékněte ochranné rukavice.

Doporučujeme výrobek vyčistit ihned po každém použití.

Čistěte výrobek pravidelně vlhkým hadrem a trochou mazacího mýdla. Nepoužívejte žádné čisticí prostředky ani rozpouštědla; mohly by poškodit plastové díly výrobku. Dbejte na to, aby se dovnitř výrobku nemohla dostat žádná voda.

11. Přeprava

- Tiskněte tlačítko  Stisknutím tlačítka (tlačítko „POWER ON/OFF“) robotickou sekačku (1) vypnete.
- Při přepravě robotické sekačky (1) používejte ochranné rukavice.
- Robotickou sekačku (1) přenášejte bezpečně oběma rukama.

Abyste zabránili poškození, zabraňte pádu robotické sekačky (1) na zem z větších výšek.

Pokud k tomu přece dojde, je nutné robotickou sekačku ihned odvézt do specializované dílny ke kontrole. Robotická sekačka (1) se dříve nesmí uvést do provozu.

12. Skladování/zazimování

Sekačka vám bude dělat déle radost, pokud ji zazimujete.

Přestože to není problém, doporučujeme sekačku během zimy uložit do uzavřené místnosti, např. do garáže.

Před uskladněním sekačky:

- Důkladně ji vyčistěte (viz bod 10)
- Plně nabijte akumulátor.
- Vypněte výrobek.
- Vyjměte akumulátor (viz bod 13.2).

Uložte výrobek a jeho příslušenství na tmavém, suchém místě, chráněném před mrazem a nedostupným pro děti. Optimální skladovací teplota se pohybuje mezi 5 a 40 °C.

Robotickou sekačku (1) uchovávejte v originálním balení.

Robotickou sekačku (1) zakryjte, aby byla chráněná před prachem nebo vlhkostí.

Návod k obsluze uchovávejte v blízkosti robotické sekačky (1).

13. Údržba / aktualizace

⚠ POZOR

Před prováděním veškeré údržby vytáhněte síťovou zástrčku.

Přípojky a opravy

Připojení a opravy elektrického vybavení mohou provádět pouze odborní elektrikáři.

Při zpětných dotazech uvádějte prosím tyto údaje:

- Typ proudu napájecího motor
- Údaje z typového štítku stroje

13.1 Výměna nožů (7) (obr. 25)

⚠ POZOR

Před zahájením práce sekačku vypněte.

⚠ UPOZORNĚNÍ

Nože (7) se musejí vyměnit cca po 8 týdnech. (V rozsahu dodávky jsou 2 sady nožů po 3 nožích.)

Používejte pouze originální nože od výrobce. (Č. výr. 7913001601)

⚠ POZOR

Před výměnou nožů (7) si navlékněte ochranné rukavice.

⚠ POZOR

Vždy se musejí vyměnit všechny nože (7) najednou. Výměna jednotlivých nožů (7) není dovolená. Pokud jsou šrouby s křížovou hlavou (8) poškozené nebo je již nelze utáhnout, je třeba je rovněž vyměnit.

K náhradním nožům jsou přiloženy nové šrouby.

- Chcete-li vyměnit nože (7), položte robotickou sekačku (1) na dílenský stůl spodní stranou nahoru. (Doporučujeme měkký podklad, aby se zabránilo poškození opláštění).
- Uvolněte šroub s křížovou hlavou (8) křížovým šroubovákem (není v rozsahu dodávky).
- Vyjměte starý nůž (7).
- Vsaďte nový nůž (7) a upevněte jej novým šroubem (8).
- Zkontrolujte, zda je nůž (7) pohyblivý. Pokud tomu tak není, povolte trochu šroub (8).
- Tento krok proveďte u všech tří nožů (7).

13.2 Montáž/demontáž akumulátoru (obr. 26/27)

⚠ POZOR

Před zahájením práce sekačku vypněte.

- Chcete-li namontovat/vymontovat akumulátor, položte robotickou sekačku (1) na dílenský stůl spodní stranou nahoru. (Doporučujeme měkký podklad, aby se zabránilo poškození opláštění).
- Odstraňte šrouby krytu akumulátoru a sejměte kryt akumulátoru (obrázek 26/27).
- Odstraňte přidržovač akumulátoru.
- Opatrně vytáhněte akumulátor.
⚠ **UPOZORNĚNÍ** Netahejte za kabely.
- Uvolněte zajištění a odpojte zástrčky.
- Vsaďte akumulátor (příp. nový originální akumulátor).
- Znovu namontujte akumulátor v opačném pořadí (obrázek 26/27).

13.3 Aktualizace softwaru (obr. 28)

⚠ **UPOZORNĚNÍ** Aby bylo možné provést (automatickou) aktualizaci softwaru prostřednictvím aplikace, musí být robot připojen k W-Lan.

Připojte robota k W-Lan.

Software lze aktualizovat, jakmile je k dispozici nová verze. (Nejnovější verzi softwaru najdete na naší domovské stránce.

Software lze nahrát prostřednictvím USB nebo aplikace.

Software pro přenos přes USB si můžete stáhnout z naší domovské stránky www.scheppach.com.

13.3.1 Aktualizace softwaru přes USB

- Vyhledejte nejnovější verzi softwaru na naší domovské stránce.
- Stáhněte jej na prázdný datový nosič ve formátu FAT32.
- Sejměte kryt akumulátoru podle popisu v bodě 13.2.
- Zasuňte datový nosič do jednotky USB (obrázek 28).
- Zapněte sekačku stisknutím tlačítka  (tlačítko „POWER ON/OFF“).
- Aktualizace se spustí automaticky.
- Vyčkejte, dokud se na displeji nezobrazí „OK“, a poté odeberte datový nosič.
- Připevněte kryt akumulátoru podle popisu v bodě 13.2. .

⚠ UPOZORNĚNÍ

Návod k obsluze dodaný s robotickou sekačkou (1) je založený na verzi softwaru v době výroby sekačky. Některé nové nebo změněné vlastnosti a funkce nemusejí být v návodu k obsluze uvedené.

Nejnovější verzi softwaru najdete v aplikaci nebo na webu www.scheppach.com.

Servisní informace

Je nutno dbát na to, že v případě tohoto výrobku následující díly podléhají opotřebení, které je dáno používáním nebo se tak děje přirozeně, příp. že na následující díly je pohlíženo jako na spotřební materiál. Opotřebitelné díly*: Nože (7), šrouby (8), obvodový drát (11), drátové kolíky (12).

* není nutně zahrnuto v obsahu dodávky!

Číslo(a) výrobku pro opotřebitelné díly:

Poz. 7	Nůž	7913001601
Poz. 8	Šrouby	3913001001
Poz. 11	Obvodový drát	7913001702
Poz. 12	Drátové kolíky	7913001701

14. Likvidace a recyklace

Upozornění k obalu



Balící materiály jsou recyklovatelné. Obaly prosím likvidujte způsobem šetrným k životnímu prostředí.

Upozornění k zákonu o elektrických a elektronických zařízeních (ElektroG)



Odpadní elektrická a elektronická zařízení nepatří do domovního odpadu, ale musí se sbírat a likvidovat odděleně!

- Staré baterie nebo akumulátory, které nejsou napevno zabudované ve starém přístroji, musí být před odevzdáním bez poškození vyjmuty! Jejich likvidaci upravuje zákon o bateriích.
- Majitelé nebo uživatelé elektrických a elektronických zařízení jsou ze zákona povinni je po použití vrátit.
- Koncový uživatel je zodpovědný za vymazání svých osobních údajů ze starého zařízení určeného k likvidaci!
- Symbol přeškrtnuté popelnice znamená, že se odpadní elektrická a elektronická zařízení nesmí likvidovat společně s domovním odpadem.
- Elektrická a elektronická zařízení můžete bezplatně odevzdat na následujících místech:
 - Veřejné skládky nebo sběrná místa odpadů (např. obecní stavební dvory)
 - Prodejní místa elektrospotřebičů (stacionární a online), pokud jsou obchodníci povinni je odebrat nebo to nabízejí dobrovolně.
 - Až tři kusy elektroodpadu od jednoho typu spotřebiče s délkou hrany maximálně 25 cm lze bezplatně vrátit výrobci, aniž by bylo nutné předtím zakoupit nový spotřebič od výrobce nebo jej odevzdat na jiném autorizovaném sběrném místě ve vašem okolí.
 - Pro další doplňující podmínky zpětného odběru výrobců a distributorů se obraťte na příslušný zákaznický servis.
- V případě, že výrobce dodá nový elektrospotřebič do soukromé domácnosti, může na žádost koncového uživatele zajistit bezplatný sběr elektroodpadu. Za tímto účelem kontaktujte zákaznický servis výrobce.
- Tato prohlášení se vztahují pouze na přístroje instalované a prodávané v zemích Evropské unie a podléhající evropské směrnici 2012/19/EU. V zemích mimo Evropskou unii mohou pro likvidaci elektroodpadu platit jiné předpisy.

Pokyny k lithio-iontovým akumulátorům



Akumulátor před likvidací přístroje demontujte!

- Nevyhazujte akumulátor do domovního odpadu, do ohně (nebezpečí výbuchu) ani vody. Poškozené akumulátory mohou poškodit životní prostředí a vaše zdraví, pokud z nich uniknou toxické výpary nebo kapaliny.

- Vadné nebo vypotřebované akumulátory musí být recyklovány v souladu se směrnicí 2023/1542/ES.
- Přístroj a nabíječku odevzdejte ve sběrném centru pro recyklaci. Použité plastové a kovové části lze oddělit podle druhu a předat je tak k recyklaci.
- Akumulátory likvidujte ve vybitém stavu. Doporučujeme zakrýt póly lepicí páskou, aby byly chráněny před zkratem. Akumulátor neotevírejte.
- Akumulátory zlikvidujte v souladu s místními předpisy. Odevzdejte akumulátory ve sběrně starých baterií, kde budou předány k ekologické recyklaci. Informujte se o tomto u místní společnosti zabývající se likvidací odpadu.

15. Odstraňování poruch / chybové kódy

Následující tabulka zobrazuje známky chyb a popisuje, jak lze provést nápravu, pokud váš stroj někdy nepracuje správně. Pokud nemůžete problém takto lokalizovat a odstranit, obraťte se na svou servisní dílnu.

15.1 Tabulka poruch

Porucha	Možná příčina	Řešení
Sekačka se nespouští	Sekačka nebo nabíjecí stanice není připojena k elektrické síti	<ul style="list-style-type: none"> • Připojte síťový zdroj k vhodnému zdroji proudu • příp. zavolejte odborníka
Kontrolka LED na nabíjecí stanici nesvítí		
Kontrolka LED na nabíjecí stanici bliká červeně	Nepřipojený nebo přerušovaný/porušený obvodový drát.	<ul style="list-style-type: none"> • Připojte/opravte obvodový drát
Sekačka neseče správně	Nože jsou opotřebované	<ul style="list-style-type: none"> • Vyměňte nůž
Sekačka se spouští v neobvyklou/špatnou dobu	Nesprávně nastavené datum/čas	<ul style="list-style-type: none"> • Nastavte správné datum a správný čas
Sekačka se zasekává	Nevhodný terén/překážka	<ul style="list-style-type: none"> • Přizpůsobte terén/překážku požadavkům robotické sekačky • Podle toho upravte pokládku obvodového drátu

15.2 Chybové kódy

Kód chyby	Význam	Řešení
----	Zpoždění dešťového senzoru	• -
E1	Sekačka mimo pracovní oblast	<ol style="list-style-type: none"> 1. Zkontrolujte, zda je sekačka v pracovní oblasti. 2. Ujistěte se, zda je nabíjecí stanice správně připojena k nabíječe a zda je nabíječka připojena k vhodnému elektrickému napájení. 3. Zkontrolujte, zda jsou obvodové dráty správně upnuty, a v případě potřeby je vyměňte.
E2	Zablokovaný motor kol	<ol style="list-style-type: none"> 1. Vypněte sekačku. Přesuňte sekačku do oblasti bez překážek. Stiskněte tlačítko „START“ a poté tlačítko „OK“. 2. Pokud se chybové hlášení stále zobrazuje, vypněte výrobek. Otočte sekačku vzhůru nohama a zkontrolujte, co brání otáčení kol. 3. Odstraňte předměty blokující kolo/kola, otočte sekačku. 4. Stiskněte tlačítko „START“ a poté tlačítko „OK“.
E3	Zablokovaný nožový kotouč	<ol style="list-style-type: none"> 1. Vypněte sekačku. 2. Otočte sekačku vzhůru nohama a zkontrolujte, co brání otáčení nože. 3. Odstraňte předměty a otočte sekačku. 4. Umístěte sekačku do oblasti s krátkou trávou. 5. Stiskněte tlačítko „START“ a poté tlačítko „OK“.
E4	Spouštění snímače překážek nebylo obnoveno	<ol style="list-style-type: none"> 1. Pokud se chyba stále vyskytuje, obraťte se na specializovaného prodejce.
E5	Sekačka se nadzvedávala	<ol style="list-style-type: none"> 1. Vypněte sekačku. 2. Přesuňte sekačku do oblasti bez překážek. Stiskněte tlačítko „START“ a poté tlačítko „OK“. 3. Pokud se chybové hlášení stále zobrazuje, vypněte výrobek. Otočte sekačku vzhůru nohama a zkontrolujte, zda přední ose něco nebrání v pohybu. 4. Odstraňte všechny překážky, otočte sekačku a zapněte ji. Stiskněte tlačítko „START“ a poté tlačítko „OK“.

E6	Senzor překlopení zareagoval	<ol style="list-style-type: none"> 1. Postavte sekačku. 2. Stiskněte tlačítko „START“ a poté tlačítko „OK“.
E7	Senzory naklonění zareagovaly	<ol style="list-style-type: none"> 1. Vypněte sekačku. 2. Přesuňte sekačku k oblasti trávníku na rovné zemi. 3. Zapněte sekačku. Stiskněte tlačítko „START“ a poté tlačítko „OK“.
E8	Dokování/nabíjení se nezdařilo	<ol style="list-style-type: none"> 1. Zkontrolujte, zda je před a za nabíjecí stanicí k dispozici 1 metr volného prostoru bez překážek a rohů. 2. Nabíjecí stanice musí stát na rovné zemi. 3. Ručně umístěte sekačku k nabíjení do nabíjecí stanice. Po úplném nabití sekačky stiskněte tlačítko „START“ a poté tlačítko „OK“.
E9	Robotická sekačka uvízla	<ol style="list-style-type: none"> 1. Umístěte robotickou sekačku na místo bez překážek. 2. Pokud k chybě stále dochází, obraťte se na svého specializovaného prodejce.
E10	Ochrana akumulátoru	<ol style="list-style-type: none"> 1. Pokud je teplota příliš vysoká, počkejte, až se ochladí. Pokud je teplota příliš nízká, počkejte, dokud teplota nebude vyšší než 5 °C. 2. Pokud se chybové hlášení stále zobrazuje, vyměňte akumulátor. Znovu spusťte sekačku. Stiskněte tlačítko START a potom OK. 3. Pokud k chybě stále dochází, obraťte se na svého specializovaného prodejce.
E11	Žádný hraniční signál	<ol style="list-style-type: none"> 1. Když je sekačka v pracovní oblasti, zkontrolujte LED indikátor nabíjecí stanice. Pokud svítí červeně, zkontrolujte, zda jsou obvodové dráty dobře připojené ke svorkám na nabíjecí stanici. Pokud problém přetrvává, zkontrolujte, zda nejsou obvodové kabely přeseknuté.
E13	Nabíjecí proud je příliš vysoký nebo příliš nízký	<ol style="list-style-type: none"> 1. Zkontrolujte oblast dokování. 2. Pokud k chybě stále dochází, obraťte se na svého specializovaného prodejce.
EE	Neznámá chyba	<ol style="list-style-type: none"> 1. Znovu spusťte sekačku. 2. Pokud se chyba stále vyskytuje, obraťte se na specializovaného prodejce.
BP	Teplotní ochrana akumulátoru	<ol style="list-style-type: none"> 1. Vypněte sekačku. 2. Přesuňte sekačku k oblasti trávníku na rovné zemi. 3. Zkontrolujte teplotu akumulátoru. 4. Je-li teplota příliš vysoká, nechte akumulátor vychladnout. 5. Je-li teplota příliš nízká, počkejte, až bude teplota vyšší než 5 °C. 6. Znovu spusťte sekačku. 7. Pokud se chyba stále vyskytuje, vyměňte akumulátor. 8. Pokud se chyba stále vyskytuje, obraťte se na specializovaného prodejce.
LOCK	Robotická sekačka je zablokována (příliš často zadán nesprávný PIN)	<ol style="list-style-type: none"> 1. Vyčkejte 10 minut, než bude možné znovu zadat PIN. 2. Robotickou sekačku nevypínejte. 3. Pokud se chyba stále vyskytuje, obraťte se na specializovaného prodejce.

A terméken található szimbólumok magyarázata

A jelen kézikönyvben használt szimbólumok célja, hogy felhívják a figyelmet a lehetséges kockázatokra. A biztonsági szimbólumokat, valamint az ezeket kísérő magyarázatokat pontosan értelmezni kell. Maguk a figyelmeztetések nem hártják el a kockázatokat, és nem helyettesítik a balesetek megelőzése érdekében hozott megfelelő intézkedéseket.

	Üzembe helyezés előtt olvassa el és vegye figyelembe a kezelési útmutatót és a biztonsági utasításokat!
	Figyelmeztetés! Mielőtt felemelné, vagy bármilyen munkát végezne rajta, kapcsolja ki a terméket.
	Üzem közben kirepülő tárgyak okozta veszély áll fenn. Tartson biztonságos távolságot a terméktől, amikor üzemel.
	A kezeket és lábakat tartsa távol a forgó késektől. Ne üljön és ne álljon rá a termékre.
	Óvja a hőtől és a tűztől az akkumulátort.
	Óvja a víztől és a nedvességtől az akkumulátort.
	Termékbiztonság
	II. védelmi osztály
	A termék megfelel a hatályos európai irányelveknek.
	Ne dobja az elemeket és akkumulátorokat a háztartási hulladékba.
	„POWER ON/OFF” gomb (be-/ kikapcsoló gomb)
	Start gomb / választó gomb (felfelé)
	Home gomb (visszatérés a töltőállomásra) / - választó gomb (lefelé)
	OK gomb
	PIN-kód beállítása
	Dátum / idő beállítása
	WiFi (vezeték nélküli hálózat)
	Bluetooth
	Figyelem! A jelen kezelési útmutatóban az Ön biztonságával kapcsolatos pontokat ez a szimbólum jelöli.

Tartalomjegyzék:	Oldal:
1. Bevezetés.....	94
2. Termékleírás.....	94
3. Szállított elemek	94
4. Rendeltetésszerű használat	94
5. Biztonsági utasítások	95
6. Műszaki adatok	97
7. Kicsomagolás.....	98
8. Felépítés / az üzembe helyezés előtt	98
9. Üzembe helyezés / beállítások.....	101
10. Tisztítás	105
11. Szállítás	105
12. Tárolás / téli álom	105
13. Karbantartás / frissítés	105
14. Ártalmatlanítás és újrahasznosítás	106
15. Üzemzavarok elhárítása / hibakódok	108
16. Megfelelőségi nyilatkozat	112

1. Bevezetés

Gyártó:

Scheppach GmbH
Günzburger Straße 69
D-89335 Ichenhausen

Kedves Ügyfelünk!

Sok örömet és sikert kívánunk új terméke használatához.

Megjegyzés:

E termék gyártója a hatályos termékfelelősségi törvény szerint nem felelős a terméken esett vagy a termék által okozott károkért a következő esetekben:

- szakszerűtlen kezelés,
- A kezelési utasítás figyelmen kívül hagyása
- Illetéktelen javítás.
- Nem eredeti pótalkatrészek beépítése és cseréje
- nem rendeltetésszerű használat
- A villamos berendezés működésképtelensége a villamos előírások és a VDE 0100, valamint a DIN 57113 / VDE 0113 előírásainak be nem tartása esetén

Vegye figyelembe a következőket:

A szerelés és üzembe helyezés előtt olvassa el a kezelési útmutató teljes szövegét.

Kezelési útmutatónkból megismerheti termékét, és elsajátíthatja a rendeltetésszerű használatához szükséges ismereteket.

A kezelési útmutató fontos megjegyzéseket tartalmaz arról, hogyan dolgozhat a termékkel biztonságosan, szakszerűen és gazdaságosan, hogyan kerülheti el a baleseteket, csökkentheti a javítási költségeket és az időkieséseket és növelheti a termék megbízhatóságát és élettartamát.

A jelen kezelési útmutató biztonsági rendelkezésein túl feltétlenül tartsa be az országában a termék üzemeltetésével kapcsolatosan érvényes előírásokat is.

A szennyeződés és nedvesség ellen műanyag tokba csomagolt kezelési útmutatót a termék közelében tárolja. Munkába állás előtt minden kezelő olvassa el, és gondosan tartsa be előírásait.

A terméken csak olyan személyek dolgozhatnak, akiket betanítottak a termék használatára, és megismertettek az előforduló veszélyforrásokkal. Tartsa be a kezelők minimális életkorára vonatkozó rendelkezést.

A jelen kezelési útmutató biztonsági rendelkezésein és országában a készülék üzemeltetésére vonatkozó előírásokon túl feltétlenül tartsa be az azonos kialakítású gépek üzemeltetésére vonatkozó általánosan elismert műszaki szabályokat is.

Nem vállalunk felelősséget az olyan balesetekért vagy károkért, amelyek azért keletkeznek, mert nem vették figyelembe a jelen útmutatót és a biztonsági utasításokat.

2. Termékleírás

1. Robotfűnyíró
2. Vágási magasság állítására szolgáló forgó gomb
3. Kijelző kezelőpanellel
4. Leállító gomb
5. Első tengely
6. Késtányér
7. Kés
8. Kés rögzítőcsavarja
9. Hátsó kerék
10. Töltőállomás
11. Határoló vezeték
12. Cövek
13. Töltőállomás rögzítőkengyele
14. Tápegység kábellel és dugós csatlakozóval

3. Szállított elemek

- 1 db robotfűnyíró
- 1 db töltőállomás
- 9 db kés (3 db beszerelve; 6 db tartalékként)
- 6 db csavar a késekhez
- 1 db határoló vezeték (130 méter)
- 180 db cövek
- 6 db rögzítőkengyel
- 1 db tápegység
- 1x Kezelési útmutató

4. Rendeltetésszerű használat

A gép füves területek automatikus nyírására szolgál. A gépet csak rendeltetésszerűen szabad használni. Minden ettől eltérő használat nem rendeltetésszerűnek minősül. Az ebből fakadó minden kárért és sérülésért nem a gyártó, hanem a felhasználó/kezelő viseli a felelősséget.

A rendeltetésszerű használat része a biztonsági utasítások betartása, valamint a kezelési útmutatóban foglalt szerelési és üzemeltetési utasítások betartása is.

A gépet kezelő és karbantartó személyeknek ismerniük kell ezeket, és tájékozottnak kell lenniük a lehetséges veszélyekről.

Ezenfelül a lehető legszigorúbban be kell tartani a balesetmegelőzési előírásokat.

Vegye figyelembe a további általános érvényű munkaegészségügyi és biztonságtechnikai szabályokat is. Ha a Gépen változtatást hajt végre, az ebből eredő károkért a gyártó nem vállal felelősséget.

A gépet kizárólag a gyártó eredeti alkatrészeivel és eredeti tartozékaival szabad üzemeltetni.

Tartsa be a gyártó biztonsági, munkavégzési és karbantartási előírásait, valamint a műszaki adatokban meghatározott méreteket.

Kérjük, vegye figyelembe, hogy termékeinket rendeltetésük szerint nem kisipari, kéziipari vagy ipari használatra tervezték.

A termékre semmilyen garanciát nem vállalunk, ha kisipari, kéziipari vagy ipari, valamint ezekkel egyenértékű tevékenységekhez használja.

5. Biztonsági utasítások

Általános biztonsági utasítások

- A kezelő felelős minden olyan balesetért és veszélyért, amely más személyeket érint vagy mások tulajdonát érinti.
- A készüléket nem használhatják gyermekek, valamint korlátozott testi, érzékelési vagy szellemi képességű személyek, akik híján vannak a kellő tapasztalatnak és tudásnak, illetve nem ismerik a gép kezelését ismertető útmutatók előírásait; mindemellett a helyben érvényes előírások korlátozhatják a kezelő életkorát is.
- Soha ne csatlakoztassa a tápegységet csatlakozóaljzatra, ha sérült a dugós csatlakozó vagy a kábel.
- A sérült vagy elhasználódott kábel növeli az áramütés kockázatát.
- Az akkumulátorokat mindig csak a mellékelt töltőállomáson töltsse fel. A helytelen használat miatt áramütést szenvedhet, illetve túlhevülhet a készülék, vagy kiléphet a maró folyadék az akkumulátorból. Ha kifolyik az elektrolit, öblítse le vízzel / semlegesítő szerrel. Ha a szemébe került, azonnal forduljon orvoshoz.
- Csak a gyártó által ajánlott eredeti akkumulátorokat használja. A termék biztonsága csak az eredeti akkumulátorok használatával szavatolható. Soha ne használjon olyan akkumulátorokat, melyek nem újratölthetők.
- A terméket le kell választani a villamos hálózatról, mielőtt kiveszi belőle az akkumulátort.

Az üzemeltetésre vonatkozó biztonsági utasítások

- A terméket kizárólag a gyártó által ajánlott felszereltséggel szabad használni. Az ettől eltérő használati módok nem megengedettek. A gyártó üzemeltetési / karbantartási utasításait pontosan be kell tartani.
- Ha a terméket közterületen használja, a munkaterületen figyelmeztető táblákat kell kihelyezni. Ezeket a táblákat a következő felirattal kell ellátni:
„Figyelmeztetés! Robotfűnyíró! Tartson távolságot a terméktől! A gyermekeket felügyelni kell!”
- Ha a munkaterületen személyek tartózkodnak, különösen gyermekek, vagy pedig állatok, kapcsolja ki a terméket. Javasoljuk, hogy a termék üzemeltetését olyan időszakra programozza be, amikor az adott területen nem kell tevékeny jelenléttel számolnia, pl. éjszakára. Vegye figyelembe, hogy bizonyos állatok, pl. a sündisznó, éjjel aktívak.

Előfordulhat, hogy a termék sérülést okoz ezeknek az állatoknak.

- Üzemeltetés közben gyermekeknek tilos a munkaterületen tartózkodniuk.
- A gyermekeknek tilos a termékkel játszaniuk, üzem közben és üzemem kívül egyaránt.
- A terméket mindig kikapcsolt állapotban szállítsa. Ne kinyújtott kézzel, hanem a testéhez szorítva szállítsa. Közben ügyeljen arra, hogy biztosan álljon a lábán.
- A készüléket ne szállítsa futva. Elővigyázatosan haladjon, és közben ügyeljen arra, hogy biztosan álljon a lábán.
- A termék használata közben mindig viseljen zárt lábbelit és hosszú nadrágot.
- A készüléket ne használja rossz időjárási körülmények között, különösen viharban. Villámcsapás veszélye áll fenn.
- Használjon 30 mA vagy annál kisebb kioldási áramerősségű hibaáram-védőkapcsolót. A hibaáram-védőkapcsoló használata csökkenti az áramütés kockázatát.
- FIGYELEM: A hosszabbító és a hálózati kábelt a munkaterületen kívül kell elvezetni, hogy meg ne sérüljön.
- A terméket csak olyan személy üzemeltetheti, tarthatja karban és javíthatja, aki alaposan ismeri a tulajdonságait, és a használata során betartandó biztonsági utasításokat. Mielőtt használatba veszi a terméket, gondosan olvassa el a kezelési útmutatót, és ismerkedjen meg a tartalmával.
- A termék eredeti kialakításán nem megengedett módosítást végezni. Az ilyen jellegű módosításokból eredő veszélyek a végrehajtót terhelik.
- Győződjön meg arról, hogy a gyepen nem találhatók idegen tárgyak, például kövek, ágak, szerszámok vagy játékok. A pengék megsérülhetnek, ha idegen tárgyba ütköznek. Mielőtt elhárítaná az elakadás okát, mindig kapcsolja ki a terméket a POWER ON/OFF gombbal. Mielőtt ismét használatba venné a terméket, ellenőrizze, hogy nem sérült-e meg.
- Ha a termék szokatlanul rázkódni kezd, mindig kapcsolja ki a főkapcsolóval vagy a POWER ON/OFF gombbal, és ellenőrizze, hogy nem sérült-e meg, mielőtt ismét üzembe helyezné.
- A terméket az utasítások szerint indítsa el. Ha a termék be van kapcsolva, ügyeljen arra, hogy a keze és a lába ne kerüljön a forgó pengék közelébe. Tartsa távol a kezét és a lábát a termék alsó felétől.
- Soha ne érjen a veszélyes mozgó alkotóelemekhez, pl. a késtányérhoz, mielőtt teljesen leálltak volna az alkatrészek.
- Amíg be van kapcsolva, soha ne emelje fel és ne hordozza a terméket.
- Soha ne hagyja, hogy olyan személy kezelje a terméket, aki nem tudja, hogyan működik és hogyan viselkedik.

- Ne hagyja, hogy a termék személynek vagy más élőlénynek ütközzön. Ha személy vagy más élőlény kerül a termék útjába, azonnal meg kell állítani a gépet.
- Soha ne helyezzen semmilyen tárgyat a termék házára vagy a töltőállomásra.
- Soha ne engedje, hogy valaki a robotra üljön. Soha ne emelje fel a robotot üzem közben a pengék ellenőrzéséhez vagy szállításhoz. Üzem közben ne dugja a kezét vagy a lábát a robot alá.
- A terméket nem szabad sérült védelemmel, késtánnnyérral vagy házzal üzemeltetni. Emellett szintén nem szabad a készüléket sérült pengékkel, csavarokkal, anyákkal vagy kábellel üzemeltetni. Ne csatlakoztasson a készülékre sérült kábelt, és ne érjen a sérült kábelhez, mielőtt leválasztotta volna az áramellátásról.
- Ne használja a terméket, ha nem működik a POWER ON/OFF gomb és a STOP gomb.
- Ha nem használja, mindig kapcsolja ki a terméket az ON/OFF gombbal. A termék csak indul el, ha be van kapcsolva az ON/OFF gomb, és megadja a helyes PIN-kódot.
- Ha a használat során megsérül a hálózati kábel, nyomja meg a „STOP” gombot, hogy leállítsa a robotot, és húzza ki a hálózati kábelt a csatlakozóaljzatból.
- A Riwall Pro nem vállal garanciát a termék teljes kompatibilitására egyéb vezeték nélküli rendszerekkel, mint például távvezérlőkkel, adókkal, az állatok számára kialakított legelők talajban vezetett elektromos kerítéseivel és hasonlókkal.
- A talajban található fémtárgyak (pl. betonvas vagy vakondháló) megállíthatják a fűnyírót. A fémtárgyak interferenciát okozhatnak a hurokjellel, ami a fűnyíró leállításához vezethet.
- Az üzemi és tárolási hőmérséklet 5–50 °C, a töltési hőmérséklet pedig 5–45 °C kell legyen. Ha túl magas a hőmérséklet, kár eshet a termékben.
- Soha ne használja és ne töltsen a robotot robbanásveszélyes és / vagy tűzveszélyes környezetben.
- Ha öntözőrendszer működik, ne használja a robotot. Ilyen esetben úgy programozza be a robotot és az öntözőrendszert, hogy ne üzemeljenek egyszerre.
Ne mossa le a robotot nagynyomású mosóval, és ne merítse vízbe sem részben sem egészben, mert nem vízálló.
- Csak a gyártó által mellékelte töltőkészüléket és tápegységet használja. A szakszerűtlen használat miatt áramütést szenvedhet, illetve túlhevülhet a készülék, vagy kiléphet a maró folyadék az akkumulátorból.
- Ne helyezze el olyan magasságban a tápegységet, ahol víz alá kerülhet. Ne helyezze a talajra a tápegységet.

- Ne fedje le a tápegységet. A lecsapódó víz kárt lehet a tápegységben, ami növeli az áramütés veszélyét.
- Ha folyadék lép ki belőle, mossa le az akkumulátort vízzel / semlegesítő szerrel.
△ Ha a szemébe került, forduljon orvoshoz.

△ Ha a fűnyírót fejre állítja, előtte mindig kapcsolja ki a hálózati kapcsolót. Ha bármilyen munkát végez a fűnyíró alvázán, pl. megtisztítja vagy lecseréli a késeket, előtte mindig kapcsolja ki a hálózati kapcsolót.

Az akkumulátorra és a töltőkészülékre vonatkozó biztonsági utasítások

△ Akkumulátor és töltőkészülék

Töltés előtt olvassa el az utasításokat. Győződjön meg arról, hogy a töltőkészülék megfelel a helyben elérhető váltóáramú hálózat feltételeinek. Győződjön meg arról, hogy a töltőkészülék és az akkumulátorcsomag közötti kapcsolat megfelel az adott modellnek. A hosszabb élettartam és a jobb teljesítmény azáltal érhető el, ha az akkumulátor töltése során a levegő hőmérséklete 18 °C és 25 °C közötti. Ne töltsen az akkumulátort, ha a levegő hőmérséklete 5 °C alatt vagy 40 °C fölött van. Ezek az utasítások azért fontosak, mert betartásukkal elkerülhető, hogy súlyos kár essen az akkumulátorban.

△ FIGYELMEZTETÉS:

A lítium-ion akkumulátorok felrobbanhatnak vagy tüzet okozhatnak, ha szétszerelik, rövidre zárják, illetve víznek, tűznek vagy magas hőmérsékletnek teszik ki őket. Elővigyázatosan járjon el, ne nyissa fel az akkumulátort, és ne tegye ki elektromos / mechanikai terhelésnek. Az akkumulátorok tárolása során kerülje, hogy közvetlen napsugárzásnak legyenek kitéve.

- Az akkumulátort ne szedje szét, ne nyissa fel és ne aprítsa fel.
- Az akkumulátort ne zárja rövidre. Ne tárolja az akkumulátorokat önkényesen egy dobozba vagy fiókba zárva, ahol kölcsönösen rövidre zárhatják egymást, illetve vezetőképes anyagok rövidre zárhatják őket.
- Ha nem használja akkumulátort, tartsa távol egyéb fémtárgyaktól, például iratfűző kapcsoktól, érméktől, kulcsoktól, szögektől, csavaroktól és egyéb kis méretű fémtárgyaktól, melyek vezetőképes kapcsolatot létesíthetnek az akkumulátor csatlakozásai között. Ha rövidre záródnak az akkumulátor kapcsai, az égési sérüléseket vagy tüzet okozhat.
- Az akkumulátort ne tegye ki se hőhatásnak, se tűznek. A tárolás során kerülje, hogy közvetlen napsütésnek legyenek kitéve.

- Az akkumulátort ne tegye ki ütésszerű mechanikai erőhatásoknak.
- Ha folyadék folyik ki az akkumulátorból, kerülje el, hogy a bőréhez vagy a szeméhez érjen. Ha mégis hozzáért, mossa le az érintett felületet bő vízzel, és forduljon orvoshoz.
- Ha lenyelt egy cellát vagy egy akkumulátort, azonnal forduljon orvoshoz.
- Tartsa tisztán és szárazon az akkumulátort.
- Az akkumulátor akkor nyújtja a legjobb teljesítményt, ha normál környezeti hőmérsékleten (20 °C ± 5 °C) üzemelteti.
- Az akkumulátorok ártalmatlanítása során kezelje egymástól elkülönítve a különböző elektrokémiai rendszereinek akkumulátorait.
- A terméket csak a fűnyíróhoz megadott töltőkészülékkel töltsse fel. Ne használjon semmilyen más töltőkészüléket, mint amelyik kifejezetten az adott termékkel való használatra készült. Az egyik fajta akkumulátor töltésére alkalmas töltőkészülék tűzveszélyt okozhat, ha más fajta akkumulátor töltésére használja.
- Ne használjon olyan akkumulátorokat, melyek nem kifejezetten ezzel a termékkel való használatra készültek.
- Az akkumulátorokat gyermekek számára elérhetetlen helyen tárolja.
- Őrizze meg a termékhez mellékelt eredeti leírást, hogy később bármikor fel tudja lapozni.
- A terméket szabályszerűen ártalmatlanítsa.
- Tartsa tisztán a töltőkészüléket. Szennyeződés esetén fennáll az áramütés veszélye.
- Minden egyes használat előtt ellenőrizze a töltőkészüléket, a kábelt és a csatlakozódugót. Ne használja a töltőkészüléket, ha az sérült. Ne nyissa ki a töltőkészüléket egyedül és csak képzett szakszeméllyel és csak eredeti pótalkatrészek használatával javíttassa meg azt. A sérült töltőkészülék, kábel vagy csatlakozódugó növeli az áramütés kockázatát.
- Mindig ellenőrizze, hogy a hálózati feszültség megfelel-e a töltőkészülék típusábláján megadott feszültségnek.
- Soha ne használja a töltőkészüléket, ha a kábel, a dugós csatlakozó vagy maga a termék külső behatás folytán megsérült. Vigye a töltőkészüléket a legközelebbi szakszervizbe.
- Semmi esetre se nyissa fel a töltőkészüléket. Vigye a töltőkészüléket a legközelebbi szakszervizbe.

△ Figyelem!

Ez az elektromos szerszám üzem közben elektromágneses mezőt hoz létre. Ez a mező bizonyos körülmények között negatív hatással lehet az aktív vagy passzív orvosi implantátumokra.

A súlyos és halálos sérülések kockázatának elkerülése érdekében javasoljuk, hogy az orvosi implantátummal rendelkező személyek a gép használata előtt kérjék ki orvosuk és az implantátum gyártójának tanácsát.

Fennmaradó kockázatok

A gép a technika jelenlegi állása és az elismert biztonságtechnikai előírások szerint készült. Használata közben azonban jelentkezhetnek fennmaradó kockázatok.

- Nem előírászerű villamos csatlakozóvezetékek használatakor áramütés veszélye áll fenn.
- Mielőtt a beállítási és karbantartási munkákat megkezdene, kapcsolja ki a Start gombot és húzza ki a hálózati csatlakozót.
- Ezen kívül a nem nyilvánvaló fennmaradó kockázatok minden elővigyázatosság ellenére sem szüntethetők meg.
- A fennmaradó kockázatok minimálisra csökkenthetők azonban a „Biztonsági utasítások”, a „Rendeltetészerű használat” és a kezelési útmutató együttes betartásával.
- Kerülje a gép véletlen üzembe helyezését: a dugós csatlakozó a csatlakozó aljzatba való bevezetésekor nem szabad megnyomni a bekapcsoló gombot. A kezelési útmutatóban javasolt szerszámokat használja. Így biztosíthatja, hogy gépe mindig optimális teljesítménnyel működjön.
- A kezét tartsa távol a munkaterülettől, ha a gép üzemel.

6. Műszaki adatok

Robotfűnyíró

Feszültség	20 V 
n ₀ üresjárat fordulatszám	2800 perc ⁻¹
Vágásszélesség	18 cm
Vágási magasság	20-60 mm
Vágási magasság helyzete	5
Felület	600 m ²
max. emelkedés	35%
legsűkebb áthaladási szélesség	0,8 m

(Alkalmazás) vezérlés

Bluetooth [®]	
Üzemi frekvenciasáv	2,4 - 2,48 GHz
Maximális átviteli teljesítmény	8,61 dBm
WiFi	
A vezeték nélküli modul frekvenciatartománya	2,4 - 2,48 GHz
A vezeték nélküli modul max. rádiófrekvenciás teljesítménye	18,39 dBm

Akkumulátor: AK2.5-RC-20Li

Típus	Li-ionok
Feszültség	18V $\overline{\text{---}}$ (max. 20 V $\overline{\text{---}}$)
Kapacitás	2500 mAh
Teljesítmény	45 Wh
Töltési idő	kb. 120 perc

Tápegység: NT1.1-RC-20Li

Feszültség (bemeneti)	100–240 V~
Frekvencia	50 - 60 Hz
Teljesítményfelvétel	28 W
Feszültség (leadott)	20 V $\overline{\text{---}}$
Töltőáram	1,1 A

IP védelmi osztály

Robotfűnyíró	IPX5
Töltőállomás	IPX4
Tápegység	IP67

Össztömeg (nettó)	kb. 8 kg
-------------------	----------

A műszaki változtatás jogát fenntartjuk!

⚠ FONTOS:

A töltőkészülék kizárólag az RRM 650 APP típusú termék töltésére alkalmas.

Zaj és rezgés

⚠ **Figyelmeztetés:** A zaj súlyos következményekkel járhat az egészség tekintetében. Ha a gép zaja meghaladja a 85 dB értéket, akkor kérjük, viseljen megfelelő hallásvédőt.

Zajkibocsátási értékek

Mért hangteljesítményszint L_{WA}	50,36 dB
Zajkibocsátási értékek bizonytalansága K_{WA}	4,09 dB
Garantált zajteljesítmény-szint L_{WA}	55 dB
Zajterhelési hangnyomásszint a kezelő fülénél L_{PA}	30,82 dB

A zajkibocsátási értékek megállapítása az EN ISO 3744 szabvány előírásait követi.

7. Kicsomagolás

- Nyissa ki a csomagolást, és óvatosan vegye ki a terméket.
- Távolítsa el a csomagolóanyagot, valamint a csomagolási/szállítási biztosítékokat (ha vannak).
- Ellenőrizze, hogy hiánytalan-e a szállítmány.
- Ellenőrizze a termék és a tartozékok szállításból eredő sérüléseit. Kifogások esetén azonnal értesítse a beszállítót. Utólagos reklamációkat nem fogadunk el.
- Lehetőség szerint a jótállási idő leteltéig őrizze meg a csomagolást.
- A használatba vétel előtt ismerje meg a terméket a kezelési útmutatóból.
- Tartozékként, valamint kopó és pótalkatrészként csak eredeti alkatrészeket használjon. Pótalkatrészeket szakkereskedőjénél vásárolhat.
- Rendelésnél adja meg a cikkszámot, valamint a termék típusát és gyártási évét.

⚠ FIGYELEM!

A készülék és a csomagolóanyag nem játékszer! Ne engedje, hogy a gyermekek a műanyag zacskókkal, fóliákkal és apró részekkel játsszanak! Lenyelés és fulladás veszélye áll fenn!

8. Felépítés / az üzembe helyezés előtt

⚠ FIGYELEM!

Mielőtt üzembe helyezné a terméket, feltétlenül szerelje össze teljesen!

⚠ FIGYELEM!

Ha a munkaterületen gipszellőztető használatát is tervezi, akkor feltétlenül szükséges, hogy elássa a határoló vezetékét (11).

⚠ FIGYELEM!

A határoló vezeték (11) közelében ne használjon szegélynyírókat. Ha olyan élek mentén végez szegélynyírást, melyek közelében fut a határoló vezeték (11), legyen nagyon óvatos.

8.1 A töltőállomás (10) felállítása / helyes pozíciója

⚠ FIGYELEM

Csak azután rögzítse a töltőállomást (10) kalapáccsal (nem tartozik a szállított elemek közé) és a rögzítőkengyelekkel (13), hogy körben kijelölte a teljes munkaterületet (16. ábra).

⚠ MEGJEGYZÉS:

Ne hozzon létre új lyukakat a töltőállomáson.

△ MEGJEGYZÉS:

Ne álljon rá a töltőállomás lemezére.

△ FIGYELEM

A hosszabbító és a hálózati kábelt a munkaterületen kívül kell elvezetni, hogy meg ne sérüljön.

- A töltőállomás (10) felállítható egy fészer, kerti lak vagy a ház közelében.
- A töltőállomást (10) sík talajon kell felállítani.

△ MEGJEGYZÉS:

Ne állítsa a töltőállomást lejtős (10) vagy egyenetlen talajra, mert különben meghajlik, ami korlátozza a működőképességét, illetve meghibásodást okozhat.

- A töltőállomást (10) úgy kell felállítani / pozicionálni, hogy a töltőállomás (10) előtt legalább egy méternyi akadálymentes terület legyen. (3. ábra)

8.2 A határoló vezeték (11) csatlakoztatása a töltőállomásra (10)**△ MEGJEGYZÉS:**

A határoló vezeték (11) a töltőállomás (10) előtt legalább egy méter hosszan egyenesen, sarkok és akadályok nélkül kell lefektetni. Ez biztosítja a szabályszerű behajtás lehetőségét a töltőállomásra (10) (3. ábra).

- A határoló vezeték (11) a töltőállomás (10) előtt és után legalább 30 cm távolságban kell elvezetni az akadályoktól, amilyen pl. a ház fala. (3. ábra)
- Az egyik oldalon távolítsa el a határoló vezeték (11) szigetelését kb. 10 mm hosszan (4. ábra).
- Vezesse be a szigetelésétől megfosztott határoló vezeték (11) a piros „OUT” feliratú kábelkapocsba, mely a töltőállomás (10) hátoldalán található. Ezt követően vezesse át határoló vezeték (11) a töltőállomás (10) alatti bevágáson (5. ábra).
- Ezt követően fektesse le a határoló vezeték (11) a 8.3 pontban leírtak szerint: „A határoló vezeték (11) lefektetése”.

△ MEGJEGYZÉS:

A határoló vezeték (11) a töltőállomástól (10) indulva legalább 100 cm hosszan egyenes vonalban kell vezetni.

- Miután lefektette a határoló vezeték (11), vágja le a vezeték fölösleges részét.
- A határoló vezeték (11) másik végének csatlakoztatásához hántsa le róla a szigetelést kb. 10 mm hosszan, és vezesse be a fekete „IN” jelzésű kábelkapocsba.

8.3 A határoló vezeték (11) lefektetése (1/2. ábra)

A határoló vezeték (11) hurok formájában kell elvezetni a munkaterület körül. Ha közelít a robotfűnyíró (1), a termékben elhelyezett érzékelők észlelik a határoló vezeték (11). Ha a fűnyíró eléri a határoló vezeték (11), véletlenszerű szögben irányt vált.

Ha a fűnyírónak vissza kell térnie a töltőállomásra (10), akkor megkeresi / felkeresi a határoló vezeték (11), és határozottan balra fordul.

Ezt követően a határoló vezeték (11) mentén visszatér a töltőállomásra (10).

8.3.1 Általános megjegyzések / lefektetési lehetőségek**△ FIGYELEM:**

A termék károsodását elkerülendő legalább 15 cm magas akadályt kell telepíteni a határoló vezeték (11) és a természetes vizek / lejtők / rézsűk és/vagy közutak közé.

△ FIGYELEM:

A fűnyírót nem szabad kavicson/kövön üzembe helyezni.

△ MEGJEGYZÉS:

Mielőtt lefektetné a határoló vezeték (11) határozza meg a munkaterületet, és készítsen róla vázlatot.

△ MEGJEGYZÉS:

A határoló vezeték (11) legnagyobb megengedett hossza 300 m.

- A határoló vezeték (11) és a külső él közötti távolságnak legalább 30 cm-nek kell lennie (6. ábra).
- Ha az összes alábbi pont teljesül, 8 cm-es távolság is elegendő a határoló vezetékhez (11) képest (7. ábra):
 - a határoló felület járható (pl. gyalogút, behajtó, és hasonló).
 - a határoló felület a nyírandó gyepfelülettel egy szinten fekszik.
 - a határoló felületen nem található kiálló vagy hegyes tárgyak, melyekhez a fűnyíró vagy a kés hozzáérhetne, és amelyek kárt tehetnének benne (bennük).
 - a határoló felületen nem található olyan növények, melyeket nem kíván lenyírni.
- A határoló vezeték (11) elátható, vagy a mellékelt cövekekkel (12) leszúrható.
- A határoló vezeték (11) lefektetésekor a sarkok szöge mindig nagyobb kell legyen, mint 90° (lásd a 8. és a 9. ábrán).
- A robotfűnyíró (1) olyan átjárókon / ritkás területeken / tud áthaladni, melyek szélessége $\geq 0,8$ m (10. ábra).
- A nyírandó gyepfelület minimális szélessége 0,8 m (10. ábra).

- A maximális lehetséges lejtés 35% (20°).

⚠ Figyelem

A személyi sérüléssel járó balesetek és/vagy a termék károsodásának elkerülése érdekében tilos a terméket ennél meredekebb terepen üzemeltetni.

A lejtés mértékének megállapítását a 11. ábra szemlélteti.

⚠ MEGJEGYZÉS:

A lejtők / rézsűk lekerítésének módját a 8.3.3 pont ismerteti.

⚠ FIGYELEM!

Ha a munkaterületen gypszellőztető használatát is tervezi, akkor feltétlenül szükséges, hogy elássa a határoló vezetékét (11).

8.3.1.1 A határoló vezeték (11) beásása

- Ha úgy dönt, hogy beásassa a határoló vezetékét (11), fogjon egy ásót vagy hasonló eszközt, és vágjon egy vékony nyomot a gypbe. Ezt követően fektesse a nyomba a vezetékét, és temesse be földdel.

⚠ FONTOS:

A zavartalan üzemeltetés érdekében a határoló vezetékét (11) legfeljebb 3 cm föld fedheti.

- Miután betemette a határoló vezetékét (11) földdel, elegendő, ha a laza talajt a teste súlyával tömöríti.

8.3.1.2 A határoló vezeték (11) rögzítése cövekkel (12)

⚠ MEGJEGYZÉS:

Az egyes cövek (12) közötti távolság legfeljebb 80 cm lehet (12. ábra).

- Fektesse le a határoló vezetékét (11) a füves terület külső szélétől 30 cm vagy 8 cm távolságban (6/7. ábra).
- Rögzítse a határoló vezetékét (11) legalább 80 cm-enként cövekkel (12) (12. ábra).
- Verje be a földbe a cövekeket (12) kalapáccsal (nem tartozik a szállított elemek közé) (13. ábra).
- Ha egyenetlen vagy dimbes-dombos a talaj, a cövek (12) közötti távolságot indokolt mértékben csökkenteni kell.

8.3.2 Lefektetési lehetőségek akadály esetén (szigetek) (14. ábra)

⚠ MEGJEGYZÉS:

Az alább felsorolt nagy és nehéz akadályok esetében nincs feltétlenül szükség a „szigetszerű” kialakításra:

- Fa
- Magaságvas
- Nagy/nehéz cserép
- Üvegház
- Kerti lak

A kisebb/érzékenyebb tárgyakat azzal lehet megvédeni a károsodástól, ha az alábbi módon fekteti le a határoló vezetékét (11):

- Vezesse el a határoló vezetékét (11) a külső él mentén, míg el nem éri azt a pontot, ahol a legrövidebb a távolság (de legalább 0,8 m) a külső él és az akadály között.
- Vezesse a határoló vezetékét (11) „bekötésként” a legrövidebb úton az akadályhoz.
- Fektesse le a határoló vezetékét (11) az akadály köré 30 cm vagy 8 cm távolságban (lásd a 8.3.1 pontot).
- Vezesse vissza a vezetékét a „bekötés” mentén a külső élhez.

⚠ FIGYELEM!

A HATÁROLÓ VEZETÉK (11) NEM KERESZTEZHETI A SAJÁT NYOMVONALÁT. A határoló vezeték közötti maximális távolság 5 mm.

- Vezesse tovább a határoló vezetékét a külső él mentén.

8.3.3 A 35%-nál meredekebb lejtők / rézsűk elkerítése (15. ábra)

- A 35%-nál meredekebb lejtők elkerítésére legalább 40 cm-es távolságot kell hagyni, amint az a 15. ábrán is látható.
- Ha nem tartja meg ezt a távolságot, fennáll a veszélye, hogy a robotfűnyíró (1) kihajt a lekerített területről. Ilyenkor egyáltalán nem működtethető, mert a robot képtelenné válik a tájékozódásra.

⚠ MEGJEGYZÉS

Ha teljes egészében kijelölte a munkaterületet, csatlakoztassa a határoló vezetékét (11) a töltőállomásra (10) a 8.2 pontban leírtak szerint.

⚠ FIGYELEM

Csak azután rögzítse a töltőállomást (10) kalapáccsal (amely nem tartozik a szállított elemek közé) és a rögzítőkengyelekkel (13), hogy körben kijelölte a teljes munkaterületet.

8.4 A töltőállomás (10) csatlakoztatása (16. ábra)

- Csatlakoztassa a 2 pólusú dugós csatlakozót a töltőállomásra (10) a 16. ábrán látható módon, és csavarozza a helyére.
- Ezután dugja a hálózati csatlakozót a csatlakozóaljzatba.

⚠ FIGYELEM

Ügyeljen arra, hogy a határoló vezeték (11) helyesen legyen elvezetve, illetve a tápegység (14) és a töltőállomás (10) megfelelően legyen csatlakoztatva, mielőtt csatlakoztatná, a dugós csatlakozót a villamos hálózatra.

Ha a töltőállomás (10) kapcsolódik a villamos hálózatra, a töltőállomás (10) hátsó részén kigyullad egy LED. (lásd a 17. ábrán).

8.4.1 A LED állapotkijelzéseinek ismertetése (17. ábra)

LED állapot	Jelentés	Tennivaló
nem világít	nincs áramellátás	Bizonyosodjon meg arról, hogy a hálózati kábel szabályszerűen csatlakozik a töltőkészülékre, és a töltőkészülék megfelelő áramellátásra van csatlakoztatva
zölden világít	A határoló vezeték helyesen van csatlakoztatva. A robot teljesen fel van töltve.	-
zölden villog	A robot töltődik	-
pirosan villog	A határoló vezeték megsérült vagy nincs rendesen csatlakoztatva.	Ellenőrizze, hogy a határoló vezeték mindkét vége csatlakoztatva van-e, és megbízható-e a kábelkapocs. Ellenőrizze, hogy nincs-e eltörve valahol a határoló vezeték.

8.5. Üzembe helyezés előtt

- Állítsa be a vágási magasságot a maximális vágási magasságra (60 mm) a vágási magasság állítására szolgáló forgó gombbal (2) a 18. ábrán látható módon.
- Helyezze a fűnyírót a munkaterületre, és indítsa el (a 9. pontban leírtak szerint).
- Figyelje a fűnyírót hosszabb időn keresztül.

- Ha gond nélkül visszatér a töltőállomásra (10), akkor ezzel befejeződött a telepítés.

TIPP:

Az első üzembe helyezés előtt:

Állítsa a fűnyírót közvetlenül a töltőállomás (10) mögé, a határoló vezetékhez (11) képest 90°-os szögben, és adjon neki parancsot a töltőállomásra (10) való visszatérésre a „HOME” gomb megnyomásával (lásd a 9. pontot).

Ekkor a fűnyíró a határoló vezeték (11) mentén végighaladva visszatér a töltőállomásra (10) (2. ábra)

Ezzel közvetlenül az első üzembe helyezés előtt felfedezhetők a problémás helyek, és lehetőség nyílik a kijavításukra.

Ugyanígy érdemes eljárni a kritikus helyszíneknél is, amilyen pl. a részsű / az árok / az ágyás, stb.

Járjon el a leírtak szerint, és indítsa el a fűnyírót a „START” gomb megnyomásával (lásd a 9. pontot).

Ha probléma adódik, a fűnyíró bármikor leállítható a terméken található leállító gombbal (4).

9. Üzembe helyezés / beállítások

⚠ FIGYELEM!

Az optimális működés azzal biztosítható, ha az első üzembe helyezés előtt elvégzi a szoftver frissítését. (lásd: 13.3 Szoftverfrissítés)

⚠ MEGJEGYZÉS

A robotfűnyírót (1) hosszú élettartama érdekében csak 5 és 40 °C közötti külső hőmérsékleten szabad üzemeltetni.

⚠ FIGYELEM!

Mielőtt üzembe helyezné a terméket, feltétlenül szerelje össze teljesen!

Elektromos csatlakoztatás

A telepített villanymotor üzemkész állapotban van csatlakoztatva. A csatlakoztatás megfelel a vonatkozó VDE és DIN előírásoknak.

Az ügyfél által biztosított hálózati csatlakozásnak, valamint az alkalmazott hosszabbító vezetéknek meg kell felelnie ezen előírásoknak.

Sérült elektromos csatlakozóvezetékek

Az elektromos csatlakozóvezetékeken gyakran sérült a szigetelés.

Ennek okai a következők:

- Megnyomódások, ha a csatlakozóvezetékeket ablak- vagy ajtónyílásokon vezeti át.
- Megtörések, amikor szakszerűtlenül vezetik vagy rögzítik a csatlakozóvezetéket.

- Elnyíródások, amikor áthajtanak a csatlakozóvezetéken.
- A szigetelés sérülései, amikor a vezetéket kirántják a konnektorból.
- Repedések a szigetelés előregedése miatt.

Az ilyen sérült elektromos csatlakozóvezetékek nem használhatók, és a szigetelés sérülései miatt életveszélyesek.

Rendszeresen ellenőrizze az elektromos csatlakozóvezetékek sérüléseit. Ügyeljen arra, hogy a csatlakozóvezeték az ellenőrzéskor ne legyen az áramhálózatra csatlakoztatva.

Az elektromos csatlakozóvezetéknek meg kell felelniük a vonatkozó VDE- és DIN-előírásoknak.

Csak azonos jelölésű csatlakozó vezetékeket használjon.

A csatlakozókábelben kötelező a nyomtatott típusmegnevezés megléte.

9.1. Gyors üzembe helyezés (19/20. ábra)

Miután telepítette a határoló vezetéket (11), elkezdheti használni a robotfűnyírót (1).

Vágási magasság beállítása

- Ha a vágási magasságot fokozatmentesen növelni kívánja 20 és 60 mm között, forgassa a vágási magasság állítására szolgáló forgó gombot (2) az óramutató járásával megegyező irányba.
- Ha a vágási magasságot fokozatmentesen csökkenteni kívánja 20 és 60 mm között, forgassa a vágási magasság állítására szolgáló forgó gombot (2) az óramutató járásával ellenkező irányba.

⚠ MEGJEGYZÉS

A vágási magasság állítására szolgáló forgó gombon (2) látható nyíl a forgó gombon kívül elhelyezett számokra mutat. Itt olvasható le a pillanatnyilag beállított vágási magasság 5 mm-es lépésekben.

A robotfűnyíró megállítása / leállítása:

- A robotfűnyíró leállításához nyomja meg a leállító gombot (4).
- A robotfűnyíró azonnal megáll, és leáll a késtányér (6).

⚠ FIGYELEM

A robotfűnyíró nincs kikapcsolva, csak megállították. A robotfűnyíró kikapcsolására mindig a „POWER ON/OFF” gombot használja.

A robotfűnyíró bekapcsolása:

- A robotfűnyíró ezután az alább leírtak szerint indítható el újra.

⚠ MEGJEGYZÉS

Mielőtt a robotfűnyíró (1) megkezdene a fűnyírást, hangjelzést ad (négyet sípol), és ezután kezd forogni a késtányér (6).

- Nyomja addig a gombot  (a „POWER ON/OFF” gombot), míg be nem kapcsol a robotfűnyíró (1).
- Az első használat alkalmával adja meg az alapértelmezett „0000” PIN-kódot az „OK” gomb négyszeri megnyomásával, amikor a „0” szám villog. (A PIN-kód a 9.2.1 pontban leírtak szerint módosítható).
- Miután a negyedik számjegyet is jóváhagyta az „OK” gombbal, a robotfűnyíró készen áll a használatra. A kijelzőn az „IDLE” felirat jelenik meg.

⚠ MEGJEGYZÉS

A robotfűnyíró (1) 30 másodperc elteltével automatikusan kikapcsol, ha nem történik bevitel.

⚠ FIGYELEM

Ha egymás után 10-szer rosszul adja meg a PIN-kódot, a kijelzőn a „LOCK” felirat jelenik meg. Ekkor a készülék 10 percre zárolódik, és csak ezt követően lehet újra megadni a PIN-kódot.

- A fűnyírást megkezdéséhez nyomja meg a „START” gombot, majd az „OK” gombot.
- Ha megnyomja a „HOME” gombot, majd az „OK” gombot, akkor a robotfűnyíró (1) kikapcsolt fűnyíró funkcióval visszatér a töltőállomásra (10).

A robotfűnyíró (1) folyamatosan dolgozik, míg túl alacsony nem lesz az akkumulátor töltöttsége. Ekkor a robotfűnyíró automatikusan visszatér a töltőállomásra (10). A késtárcsa ebben az állapotban ki van kapcsolva.

⚠ MEGJEGYZÉS

Miután teljesen feltöltődött az akkumulátor, a robotfűnyíró újra elindul. Másik lehetőségként a fűnyíró robot a beállított fűnyírási tervnek megfelelően a töltőállomáson (10) marad.

(Alapbeállításként a robot hétfőtől péntekig, 09:00 és 15:00 között nyírja a fűvet.)

9.2. Beállítások

⚠ MEGJEGYZÉS

Ahhoz, hogy a terméken beállításokat lehessen végezni, a robotfűnyírót (1) be kell kapcsolni. Kapcsolja be a robotfűnyírót (1) a gomb  („POWER ON/OFF” gomb) nyomva tartásával, míg meg nem jelenik a kijelzőn a „PIN” felirat.

9.2.1 PIN-kód módosítása (21. ábra)



- Tartsa nyomva egyszerre a „START” és a „HOME” gombot legalább 3 másodpercig.
- Ekkor megjelenik a  ikon, és villog a „PIN” felirat.
- Adja meg a régi PIN-kódot (gyárilag „0000”) az alábbiak szerint.
- Az első számjegy világít („0---”).

- A kívánt számjegy kiválasztásához használja a „START” és a „HOME” gombokat.
- Erősítse meg a szám bevitelét az „OK” gombbal.
- A következő számjegy világít (pl. „10--”).
- Járjon el a fentiek szerint a 2 - 4. számjegynél is.
- Miután megadta a „rég” PIN-kódot, és megerősítette a negyedik számjegy bevitelét az „OK” gombbal, megjelenik a „PIN2” felirat, és megadhatja az új PIN-kódot.
- Az első számjegy villog („0---”).
- A kívánt számjegy kiválasztásához használja a „START” és a „HOME” gombokat.
- Erősítse meg a szám bevitelét az „OK” gombbal.
- A következő számjegy villog (pl. „10--”).
- Járjon el a fentiek szerint a 2 - 4. számjegynél is.
- Amikor a negyedik számjegyet is jóváhagyja az „OK” gombbal, a készülék elmenti az új PIN-kódot. A kijelzőn az „IDLE” felirat jelenik meg.

9.2.2 Dátum/idő beállítása / módosítása (22. ábra)

⚠ MEGJEGYZÉS

A dátum és az idő beállítása ahhoz szükséges, hogy a robotfűnyíró (1) a beállított fűnyírási terv szerint végezhesse a fűnyírást.

- A dátum / idő beállítása az év - dátum - idő sorrendben végezhető.
- Tartsa nyomva a „START” gombot legalább 5 másodpercig.
- Ekkor megjelenik a  ikon, és villog a „PIN” felirat. Megjelenik a  ikon, és egy szám (pl. 2020) a kijelzőn.
- Állítsa be az évet a „START”, a „HOME” és az „OK” gombok segítségével a PIN beállításához hasonló módon.
- Ezután a következő szám kezd villogítani (hónap, nap, pl. 08.25, ami augusztus 25-ét jelent).
- Állítsa be az adott hónapot és napot a „START”, a „HOME” és az „OK” gombok segítségével.
- Utoljára a pontos idő jelenik meg a kijelzőn (pl. 13:25).
- Állítsa be a pontos időt a fent leírtak szerint.
- Amikor a negyedik számjegyet is jóváhagyja az „OK” gombbal, a készülék elmenti a dátumot és az időt. A kijelzőn az „IDLE” felirat jelenik meg.

9.2.3 Indítási időpont módosítása (23. ábra)

A gyárilag beállított 09:00 órai indítási időpont bármikor módosítható.

- Tartsa nyomva egyszerre a „START” és az „OK” gombot legalább 3 másodpercig.
- A kijelzőn megjelenik a beállított indítási idő, pl. 13:25, és villog az első számjegy.

- A kívánt számjegy kiválasztásához használja a „START” és a „HOME” gombokat, és erősítse meg a bevitt az „OK” gombbal.
- Járjon el a fentiek szerint a 2 - 4. számjegynél is.
- Amikor a negyedik számjegyet is jóváhagyja az „OK” gombbal, a készülék elmenti az új indítási időpontot. A kijelzőn az „IDLE” felirat jelenik meg.

9.2.4 Fűnyírási idő / nap módosítása (24. ábra)

A gyárilag beállított napi 6 órás fűnyírási idő bármikor módosítható.

- Tartsa nyomva az „OK” gombot legalább 3 másodpercig.
- A kijelzőn megjelenik a beállított fűnyírási idő, pl. 06 H, és villog az első számjegy.
- A kívánt számjegy kiválasztásához használja a „START” és a „HOME” gombokat, és erősítse meg a bevitt az „OK” gombbal.
- Amikor a negyedik számjegyet is jóváhagyja az „OK” gombbal, a készülék elmenti az új fűnyírási időt, illetve a megadott napot. A kijelzőn az „IDLE” felirat jelenik meg.

9.3 Fűnyírási a szegélyeknél

Alapbeállításaként a robotfűnyíró (1) minden kedden és pénteken végez fűnyírást a szegélyek mentén.

Ez azt jelenti, hogy a robotfűnyíró (1) az aznapi első fűnyírási menet során egyszer végighalad a határoló vezeték (11) mentén.

⚠ FIGYELEM

Ebben az üzemmódban aktív a késtányér (6).

A szegélyek mentén végzett fűnyírási ideje az alkalmazásban állítható.

9.4 Vezérlés az alkalmazással

Az RRM 650 APP robotfűnyíró alkalmazás révén kezelhető. Az alkalmazás egyaránt elérhető az Android és az iOS alkalmazáskezelő felületén.



⚠ FIGYELEM

Az alkalmazás használata a kezelési útmutató értelmében vett „használatnak” minősül. Ezért tartsa be az erre vonatkozó biztonsági utasításokat.

A robotfűnyíró két különböző munkavégzési móddal rendelkezik. Eredeti kiszállítási állapotában a robot offline működik. Ebben az esetben a robot alapértelmezett fűnyíró funkcióinak köre áll rendelkezésre.

Ha ezenkívül további szolgáltatásokat (fűnyírási idők, szoftverfrissítés, érzékelőbeállítások stb.) is használni szeretne, akkor rendelkezés áll egy kiegészítő alkalmazás, amelyet nem a Scheppach Csoport biztosít. Ahhoz, hogy robotfűnyíróját párosítani tudja ezzel az alkalmazással, meg kell adnia a kapcsolattartási adatait. Elegendő egy e-mail cím is. Az **alkalmazás gyártója** egy adatvédelmi nyilatkozatot és egy felhasználói megállapodást készített ehhez. Ezek szabályozzák az alkalmazás, illetve az Ön személyes adatainak használatát.

Felhívjuk a figyelmet arra, hogy az alkalmazás használata során a Scheppach Csoport semmilyen személyes adatot nem tárol, és további információkat sem dolgoz fel. Ezt kizárólag az alkalmazás gyártója végzi.

9.4.1 Regisztráció

Az alkalmazás használatához email-címmel kell regisztrálnia. Másik lehetőségként szintén be lehet jelentkezni a Facebook, az Apple-azonosító vagy a Google-fiók révén, és elvégezhető a regisztráció. A regisztrációhoz tartsa kéznél a robotfűnyíró sorszámát. Ez a készülék típusabláján olvasható.



9.4.2 Kommunikáció / adatátvitel

Az alkalmazás Bluetooth-on vagy Wifi-n keresztül kommunikál a robotfűnyíróval.

⚠ MEGJEGYZÉS

Mivel az alkalmazás az interneten továbbítja az adatokat, ez a mobilszolgáltatójával vagy internetszolgáltatójával kötött szerződésétől függően költségekkel járhat, melyeket önnek kell viselnie.

9.4.3 Az alkalmazás funkciói

- A fűnyírási terv megtekintése és szerkesztése
- Fűnyírási zónák beállítása
- A fűnyírás indítása
- A készülék töltőállomásra küldése
- Beállítások
- Frissítések / kiolvasás (naplóadatok)

9.4.3.1 A fűnyírási terv megtekintése és szerkesztése

Ezzel a funkcióval naponta egyedileg beállítható, hogy mikor kezdje meg a robotfűnyíró a fűnyírást, és mennyi ideig tartson a fűnyírás.

Naponta egy indítási időpont (később max. két indítási időpont) áll rendelkezésre.

Ezzel a funkcióval az is beállítható, hogy melyik napokon végezze a készülék a szegélyek nyírását.

⚠ FIGYELEM

Ha módosítja a fűnyírási tervet, elindítja a fűnyírási műveletet, be- vagy kikapcsolja az automatikát, hazaküldi a robotfűnyírót vagy módosítja a dátumot és a pontos időt, az olyan tevékenységeket válthat ki, amelyek váratlanul érhetnek más személyeket. Ezért az érintett személyeket mindig előre értesítse a robotfűnyíró várható tevékenységéről.

9.4.3.2 Fűnyírási zónák beállítása

Ezzel a funkcióval manuális módon négy különböző fűnyírási zóna adható meg %-ban. Alapértelmezésben a funkció az „AutoMultizone” lehetőségre van beállítva. Ilyenkor a fűnyíró meghatározatlan módon, minden egyes töltési folyamatot követően tetszőleges helyen kezdi meg a fűnyírást a határoló vezeték mentén.

Ez a következőt jelenti:

A robotfűnyíró az első töltési folyamat után az 1. zónához beállított %-os értéknek megfelelően végighalad a határoló vezeték mentén, és megkezd a fűnyírást.

A második töltési folyamat után ugyanezt teszi a 2. zónához beállított %-os értéknek megfelelően, stb.

Példa:

Vegyük példaként, hogy 200 m határoló vezetékkel telepített, és az 1. zónához 25%-os érték van megadva.

A robotfűnyíró a töltési folyamat után 50 m-t halad a határoló vezeték mentén, majd ott megkezd a fűnyírást.

⚠ MEGJEGYZÉS

Ezzel a funkcióval elérhető például, hogy a robotfűnyíró a nehezen elérhető helyeken kezdje meg a fűnyírást, ezeken a területeken is kifogástalan nyírási képet hozva létre.

10. Tisztítás

⚠ FIGYELEM

Mielőtt tisztítási munkálatokat végezne a terméken, kapcsolja ki a  gombbal.

⚠ FIGYELEM

Mielőtt megkezdene a késes forgótárcsa tisztítását, vegyen fel védőkesztyűt.

Azt javasoljuk, hogy a terméket minden használat után tisztítsa meg.

Rendszeresen tisztítsa meg a terméket nedves ronggyal és némi kenőszappannal. Ne használjon tisztító- vagy oldószereket; ezek kikezdehetik a termék műanyag alkatrészeit. Ügyeljen arra, hogy ne juthasson víz a termék belsejébe.

11. Szállítás

- Nyomja addig a  gombot (a „POWER ON/OFF” gombot), míg be nem kapcsol a robotfűnyíró (1). A robotfűnyíró (1) kikapcsolásához nyomja meg a gombot (a „POWER ON/OFF” gombot).
- A robotfűnyíró (1) szállítása során viseljen védőkesztyűt.
- A robotfűnyírót (1) mindig biztosan fogja, és két kézzel tartsa.

A károsodásokat megakadályozandó kerülje el, hogy a robotfűnyíró (1) nagyobb magasságból lezuhanjon. Ha ez mégis megtörténik, haladéktalanul adja le szakmühelybe átvizsgálásra.

Ez előtt nem szabad üzembe helyezni a robotfűnyírót (1).

12. Tárolás / téli álm

Akkor lelheti sokáig örömét a fűnyírójában, ha hagyja téli álmot aludni.

Noha ez nem jelent különösebb gondot, javasoljuk, hogy télire zárt helyen raktározza el a fűnyírót, például a garázsban.

Mielőtt elraktározza a fűnyírót:

- Tisztítsa meg alaposan (lásd a 10. pontot).
- Töltse fel teljesen az akkumulátort.
- Kapcsolja ki a terméket.
- Távolítsa el az akkumulátort (lásd a 13.2 pontot).

Sötét, száraz és fagymentes, valamint gyermekek számára nem hozzáférhető helyen tárolja a terméket és tartozékait. Az optimális tárolási hőmérséklet 5 °C és 40 °C között van.

A robotfűnyírót (1) az eredeti csomagolásában tárolja.

Takarja le a robotfűnyírót (1), hogy védve legyen a portól és a nedvességtől.

A kezelési útmutatót tárolja a robotfűnyíró (1) közelében.

13. Karbantartás / frissítés

⚠ FIGYELEM

Minden karbantartási munkálat előtt húzza ki a hálózati csatlakozódugót.

Csatlakoztatások és javítások

A csatlakoztatásokat és az elektromos szerelvényen végzett javításokat csak villanyszerelő hajthatja végre.

Információ kérése esetén a következő adatokat adja meg:

- A motor áramneme
- A gép típusablájának adatai

13.1 A kések (7) cseréje (25. ábra)

⚠ FIGYELEM

Mielőtt megkezdene a munkát, kapcsolja ki a fűnyírót.

⚠ MEGJEGYZÉS

A késeket (7) kb. 8 hét múltán kell lecserélni. (A szállított elemek között 2 késkészlet található, melyek egyenként 3 darab kést tartalmaznak.)

Csak a gyártótól származó eredeti késeket használjon. (Cikksz.: 7913001601)

⚠ FIGYELEM

Mielőtt megkezdene a kések (7) cseréjét, vegyen fel védőkesztyűt.

⚠ FIGYELEM

Mindig egyszerre kell cserélni az összes kést (7). Egyes kések (7) cseréje nem megengedett.

Ha megsérültek a keresztornyos csavarok (8), vagy már nem lehet meghúzni őket, akkor szintén le kell cserélni őket.

Az új csavarok tartozékként vannak mellékelve a pótkésekhöz.

- A kések (7) cseréjéhez fektesse a robotfűnyírót (1) fejjel lefelé a műhelypadra. (Javasoljuk puha aljzat használatát, a ház megsértését elkerülendő).
- Oldja ki a keresztornyos csavart (8) csillagcsavarhúzóval (nem tartozik a szállított elemek közé).
- Távolítsa el a régi kést (7).
- Helyezze be az új kést (7), és rögzítse egy új csavarral (8).
- Ellenőrizze, hogy a kés (7) mozgatható-e. Ha nem így van, akkor kissé oldja ki a csavart (8).
- Végezze el ezt a munkalépést mind a három késen (7).

13.2 Az akkumulátor be- / kiszérése (26/27. ábra)

⚠ FIGYELEM

Mielőtt megkezdené a munkát, kapcsolja ki a fűnyírót.

- Az akkumulátor ki- / beszereléséhez fektesse a robotfűnyírót (1) fejjel lefelé a műhelypadra. (Javasoljuk puha aljzat használatát, a ház megsértését elkerülendő).
- Távolítsa el az akkumulátor fedelének csavarjait, és távolítsa el az akkumulátor fedelét (26/27. ábra).
- Távolítsa el az akkumulátor leszorítóját.
- Óvatosan húzza ki az akkumulátort.
⚠ **MEGJEGYZÉS** Ne húzza a kábelnél fogva.
- Oldja ki a reteszelését, és húzza ki a dugós csatlakozót.
- Helyezze be az akkumulátort (adott esetben az új, eredeti akkumulátort).
- Fordított sorrendben szerelje vissza a helyére az akkumulátort (26/27. ábra).

13.3 Szoftverfrissítés (28. ábra)

⚠ **MEGJEGYZÉS** A robotnak csatlakoznia kell a vezeték nélküli hálózatra, hogy (automatikus) szoftverfrissítést lehessen végezni az alkalmazáson keresztül.

Csatlakoztassa a robotot a vezeték nélküli hálózatra.

A szoftver akkor frissíthető, ha rendelkezésre áll új verzió. (A legfrissebb szoftververziót honlapunkon találja.)

A szoftver USB révén vagy az alkalmazáson keresztül tölthető fel a készülékre.

A szoftver USB-vel végzett adatátvitelhez honlapunkról tölthető le: www.scheppach.com.

13.3.1 Szoftverfrissítés USB-vel

- Keresse ki a legfrissebb szoftververziót honlapunkon.
- Töltse le egy FAT32 rendszerben formázott üres adathordozóra.
- Távolítsa el az akkumulátor fedelét a 13.2 pontban leírtak szerint.
- Dugja az adathordozót az USB-meghajtóba (28. ábra).
- Kapcsolja be a fűnyírót a  gomb („POWER ON/OFF” gomb) megnyomásával.
- A frissítés automatikusan megkezdődik.
- Várja meg, amíg megjelenik az „OK” felirat a kijelzőn, majd távolítsa el az adathordozót.
- Helyezze vissza az akkumulátor fedelét a 13.2 pontban leírtak szerint.

⚠ MEGJEGYZÉS

A robotfűnyíróhoz (1) mellékelt kezelési útmutató a fűnyíró gyártási időpontjában érvényes szoftververzió alapul.

Ezért előfordulhat, hogy az újabb, vagy módosított lehetőségeket és funkciókat a kezelési útmutató nem tartalmazza.

A szoftver legújabb verzióját az alkalmazásban vagy a www.scheppach.com oldalon találja.

Szervizinformációk

Vegye figyelembe, hogy ennél a terméknél a következő alkatrészek használati vagy természetes kopásnak kitett elemek, illetve a következő alkatrészekre használati anyagokként van szükség.

Kopóalkatrészek*: Kések (7), csavarok (8), határoló vezeték (11), cövekek (12).

* nem szerepel kötelezően a szállított elemek között!

A kopóalkatrészek cikkszáma(i):

7. poz. Kés	7913001601
8. poz. Csavarok	3913001001
11. poz. Határoló vezeték	7913001702
12. poz. Cövekek	7913001701

14. Ártalmatlanítás és újrahasznosítás

A csomagolásra vonatkozó megjegyzések



A csomagolóanyagok újrahasznosíthatók. Kérjük, ártalmatlanítsa a csomagolásokat környezetbarát módon.

Megjegyzések az elektromos és elektronikai berendezések ártalmatlanításáról (törvényi rendelkezések)



A leselejtezett elektromos és elektronikai berendezések nem minősülnek kommunális hulladéknak, hanem szelektíven gyűjtendőek, illetve le kell adni őket ártalmatlanításra!

- A leselejtezett akkumulátorokat és elemeket, melyek nincsenek rögzített módon telepítve a készülékbe, leadás előtt roncsolásmentesen el kell távolítani! Ezek ártalmatlanítását az akkumulátorok hulladékkezelésére vonatkozó törvény szabályozza.
- Az elektromos és elektronikai berendezések tulajdonosát, illetve használóját törvény kötelezi a berendezések leadására az élettartamuk lejártával.
- A végfelhasználó saját maga viseli a felelősséget adatainak törléséért az ártalmatlanítandó készülékről!

- Az áthúzott kuka ikonja arra utal, hogy a leselejtezett elektromos és elektronikai berendezések nem minősülnek kommunális hulladéknak, és külön kell őket ártalmatlanítani.
- A leselejtezett elektromos és elektronikai berendezéseket az alábbi átvevőhelyeken lehet díjmentesen leadni újrahasznosításra:
 - Önkormányzati hulladékszigetek és gyűjtőhelyek (kerületi, illetve települési hulladékudvarok)
 - Az elektronikai berendezés vásárlásának helyszíne (telephellyel rendelkező vagy online forgalmazó), amennyiben a kereskedő kötelezhető a visszavételre, vagy önkéntesen vállalja azt.
 - Készülékfajtánként legfeljebb három darab, 25 cm-t élhosszúságot meg nem haladó leselejtezett berendezést anélkül lehet térítésmentesen visszavinni a gyártónak, hogy előtte új készüléket vásárolt volna nála, illetve ugyanígy leadhatja őket az Ön közelében található illetékes gyűjtőhelyen is.
 - A gyártók és forgalmazók további, kiegészítő visszavételi rendelkezéseiről az adott szolgáltató ügyfélszolgálatán tájékozódhat.
- Ha magánháztartásába kiszállítással rendelt új elektronikai berendezést a gyártótól, akkor végfelhasználóként a gyártótól kérheti a régi berendezés díjtalan elszállítását. Ennek érdekében vegye fel a kapcsolatot a gyártó ügyfélszolgálatával.
- A fentebb közöltek csak azokra a berendezésekre vonatkoznak, melyeket az Európai Unióban telepítettek és értékesítettek, és így a 2012/19/EU európai irányelv hatálya alá tartoznak. Az Európai Unión kívüli országban a fentiekől eltérő rendelkezések vonatkozhatnak a leselejtezett elektromos és elektronikai berendezések ártalmatlanítására.

Tudnivalók a lítium-ion akkumulátorokkal kapcsolatban



Az akkumulátort ártalmatlanítás előtt ki kell szerelni a készülékből!

- Ne dobja az akkumulátort a háztartási hulladékba, tűzbe (robbanásveszély) vagy vízbe. A sérült akkumulátorok kárt tehetnek a környezetben és az egészségében, ha mérgező gőzök vagy folyadékok távoznak belőlük.
- A hibás vagy lemerült akkumulátorokat a 2023/1542/EK irányelv szerint hasznosítsa újra.
- A készüléket és a töltőkészüléket egy hulladékkezelőben kell leadni. A felhasznált műanyag és fém részek szelektíven gyűjthetők össze és így újrahasznosíthatók.
- Az akkumulátorokat lemerült állapotban kell ártalmatlanítani. Javasoljuk a pólusokat a rövidzárlat megakadályozása érdekében ragasztószalaggal lefedni. Ne nyissa fel az akkumulátort.

- Az akkumulátorokat a hatályos helyi előírásoknak megfelelően kell ártalmatlanítani. Az akkumulátort adja le megfelelő gyűjtőhelyen, ahol környezetkímélő módon újrahasznosításra kerül. Az ezzel kapcsolatos kérdéseivel forduljon a helyi szemétszállítóhoz.

15. Üzemzavarok elhárítása / hibakódok

A következő táblázat bemutatja a hibák tüneteit, és ismerteti azok elhárításának módját arra az esetre, ha az Ön által vásárolt gép nem működik megfelelően. Ha a problémát ezzel nem sikerül lokalizálni és orvosolni, forduljon az illetékes szervizhez.

15.1 Üzemzavarok táblázata

Üzemzavar	Lehetséges ok	Megoldás
A fűnyíró nem indul	A fűnyíró vagy a töltőállomás nincs csatlakoztatva a villamos hálózatra	<ul style="list-style-type: none"> Csatlakoztassa a tápegységet megfelelő áramforrásra szükség esetén forduljon szakemberhez
A töltőállomás LED-je nem világít		
A töltőállomás LED-je pirosan villog	Nincs csatlakoztatva a határoló vezeték, vagy megszakadt / eltört.	<ul style="list-style-type: none"> Csatlakoztassa / javítsa meg a határoló vezeték
A fűnyíró nem nyírja le rendszeren a fűvet	Elkoptak a kések	<ul style="list-style-type: none"> Cserélje ki a kést
A fűnyíró szokatlan / rossz időpontban indul be	Hibásan van beállítva a dátum / idő	<ul style="list-style-type: none"> állítsa be a helyes dátumot és a pontos időt
A fűnyíró elakad	nem megfelelő a terep / akadályba ütközött	<ul style="list-style-type: none"> Igazítsa a terepet a robotfűnyíró igényeihez / szüntesse meg az akadályt Helyesbítse a határoló vezeték lefektetését a megfelelő módon

15.2 Hibakódok

Hibakód	Jelentés	Megoldás
----	Esőérzékelős késleltetés	• -
E1	A fűnyíró a munkaterületen kívül tartózkodik	<ol style="list-style-type: none"> Ellenőrizze, hogy a fűnyíró a munkaterületen található-e. Győződjön meg arról, hogy a töltőállomás szabályszerűen csatlakozik a töltőkészülékre, és a töltőkészülék megfelelő áramellátásra van csatlakoztatva. Ügyeljen arra, hogy a határoló vezetékek helyesen legyenek csatlakoztatva, és szükség esetén cserélje ki ezeket.
E2	Elakadt a kerekeket hajtó motor	<ol style="list-style-type: none"> Kapcsolja ki a fűnyírót. Vigye olyan területre a fűnyírót, ahol nincsenek akadályok. Nyomja meg a „START” gombot, majd az „OK” gombot. Ha a hibaüzenet továbbra is látható, kapcsolja ki a terméket. Fordítsa fejre a fűnyírót, és vizsgálja meg, hogy mi akadályozza a kerekek forgását. Távolítsa el a kereket / kerekeket akadályozó tárgyakat, és fordítsa meg a fűnyírót. Nyomja meg a „START” gombot, majd az „OK” gombot.
E3	Elakadt a késtárcsa	<ol style="list-style-type: none"> Kapcsolja ki a fűnyírót. Fordítsa fejre a fűnyírót, és vizsgálja meg, hogy mi akadályozza a kések forgását. Távolítsa el az esetleg ott lévő tárgyakat, és fordítsa meg a fűnyírót. Állítsa olyan területre a fűnyírót, ahol alacsony a fű. Nyomja meg a „START” gombot, majd az „OK” gombot.
E4	Nem állította vissza az akadályérzékelő kioldását	<ol style="list-style-type: none"> Ha a hiba újra előfordul, forduljon az illetékes szakkereskedőhöz.

E5	A fűnyírót felemelték	<ol style="list-style-type: none"> 1. Kapcsolja ki a fűnyírót. 2. Vigye olyan területre a fűnyírót, ahol nincsenek akadályok. Nyomja meg a „START” gombot, majd az „OK” gombot. 3. Ha a hibaüzenet továbbra is látható, kapcsolja ki a terméket. Fordítsa fejre a fűnyírót, és vizsgálja meg, hogy akadályozza-e valami az első tengely mozgását. 4. Távolítsa el az összes akadályt, fordítsa meg a fűnyírót, és kapcsolja be. Nyomja meg a „START” gombot, majd az „OK” gombot.
E6	Kioldott a felborulásérzékelő	<ol style="list-style-type: none"> 1. Állítsa fel a fűnyírót. 2. Nyomja meg a „START” gombot, majd az „OK” gombot.
E7	Kioldottak a dőlésérzékelők	<ol style="list-style-type: none"> 1. Kapcsolja ki a fűnyírót. 2. Vigye olyan területre a fűnyírót a gyepen, ahol sík a talaj. 3. Kapcsolja be a fűnyírót. Nyomja meg a „START” gombot, majd az „OK” gombot.
E8	Sikertelen volt a dokkolás / feltöltés	<ol style="list-style-type: none"> 1. Ellenőrizze, hogy rendelkezésre áll-e a töltőállomás előtt és után legalább 1 méternyi, szögletektől és akadályoktól mentes terület. 2. A töltőállomásnak sík talajon kell állnia. 3. A feltöltéshez állítsa a fűnyírót kézzel a töltőállomásra. Miután a fűnyíró teljesen feltöltődött, nyomja meg a „START” gombot, majd az „OK” gombot.
E9	Elakad a robotfűnyíró	<ol style="list-style-type: none"> 1. Olyan területre helyezze a robotfűnyírót, ahol nincsenek akadályok. 2. Ha a hiba továbbra is fennáll, forduljon az illetékes szakkereskedőhöz.
E10	Az akkumulátor védelme	<ol style="list-style-type: none"> 1. Ha túl magas a hőmérséklet, várja meg, hogy csökkenjen a hőmérséklet. Ha túl alacsony a hőmérséklet, várja meg, amíg 5 °C fölé emelkedik a hőmérséklet. 2. Ha a hibaüzenet továbbra is látható, cserélje ki az akkumulátort. Indítsa újra a fűnyírót. Nyomja meg a START gombot, majd az OK gombot. 3. Ha a hiba továbbra is fennáll, forduljon az illetékes szakkereskedőhöz.
E11	Nincs határoló jel	<ol style="list-style-type: none"> 1. Ha a fűnyíró a munkaterületen található, ellenőrizze a töltőállomás LED-es kijelzését. Ha pirosan világít, győződjön meg arról, hogy a határoló vezeték jól érintkezik a töltőállomás kapcsaival. Ha a probléma továbbra is fennáll, ellenőrizze, hogy nincs-e valahol elvágva a határoló vezeték.
E13	Túl magas vagy túl alacsony töltőáram	<ol style="list-style-type: none"> 1. Ellenőrizze a dokkolási területet. 2. Ha a hiba továbbra is fennáll, forduljon az illetékes szakkereskedőhöz.
EE	Ismeretlen hiba	<ol style="list-style-type: none"> 1. Indítsa újra a fűnyírót. 2. Ha a hiba újra előfordul, forduljon az illetékes szakkereskedőhöz.
BP	Akkumulátor hővédelme	<ol style="list-style-type: none"> 1. Kapcsolja ki a fűnyírót. 2. Vigye olyan területre a fűnyírót a gyepen, ahol sík a talaj. 3. Ellenőrizze az akkumulátor hőmérsékletét. 4. Ha túl magas a hőmérséklete, hagyja kihűlni az akkumulátort. 5. Ha túl alacsony a hőmérséklet, várja meg, amíg 5°C fölé emelkedik a hőmérséklet. 6. Indítsa újra a fűnyírót. 7. Ha a hiba újra előfordul, cserélje le az akkumulátort. 8. Ha a hiba újra előfordul, forduljon az illetékes szakkereskedőhöz.
LOCK	A robotfűnyíró zárolva van (túl sokszor adott meg hibás PIN-kódot)	<ol style="list-style-type: none"> 1. Várjon 10 percig, hogy újra megadhassa a PIN-kódot. 2. Ne kapcsolja ki a robotfűnyírót. 3. Ha a hiba újra előfordul, forduljon az illetékes szakkereskedőhöz.

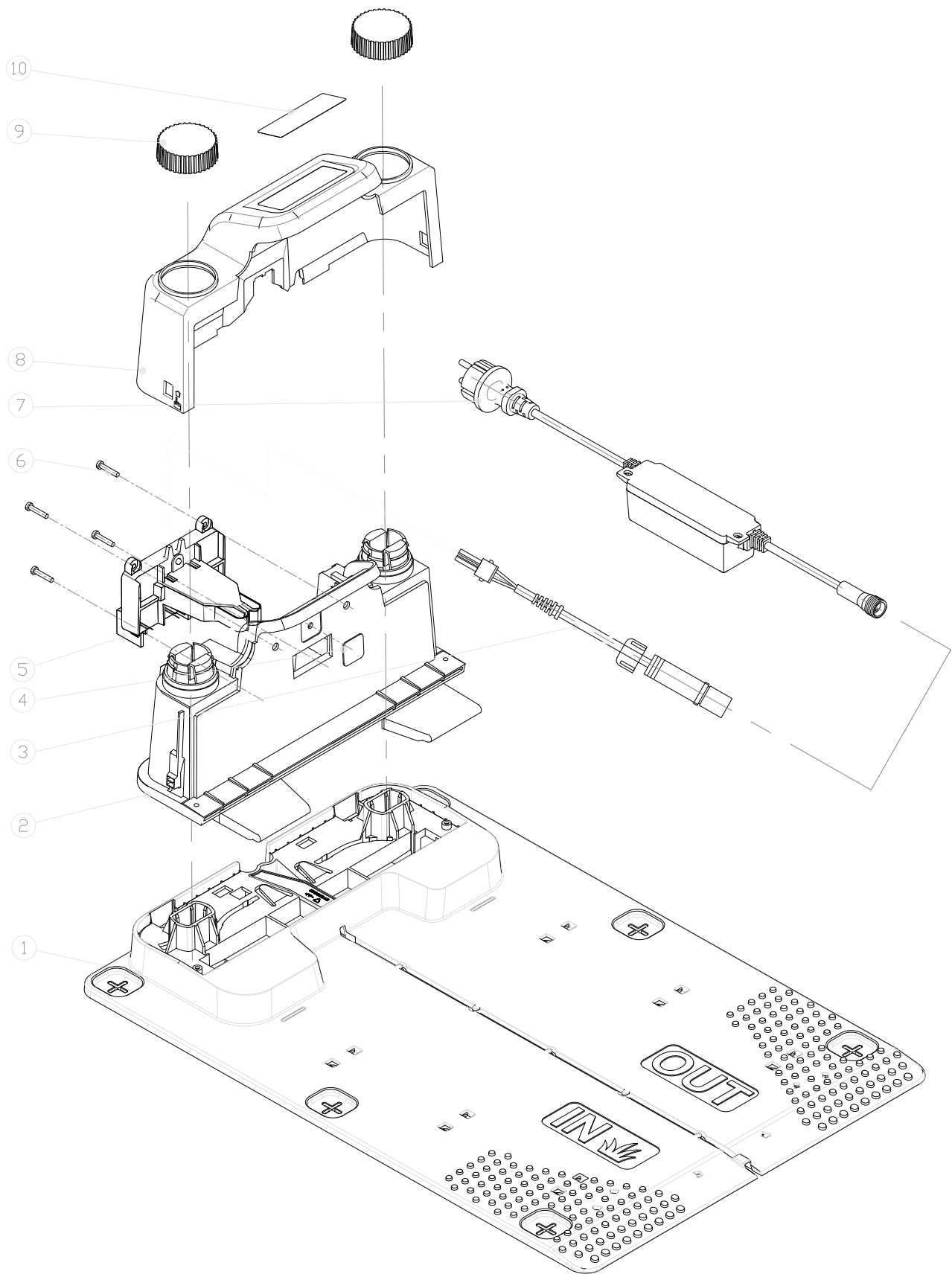

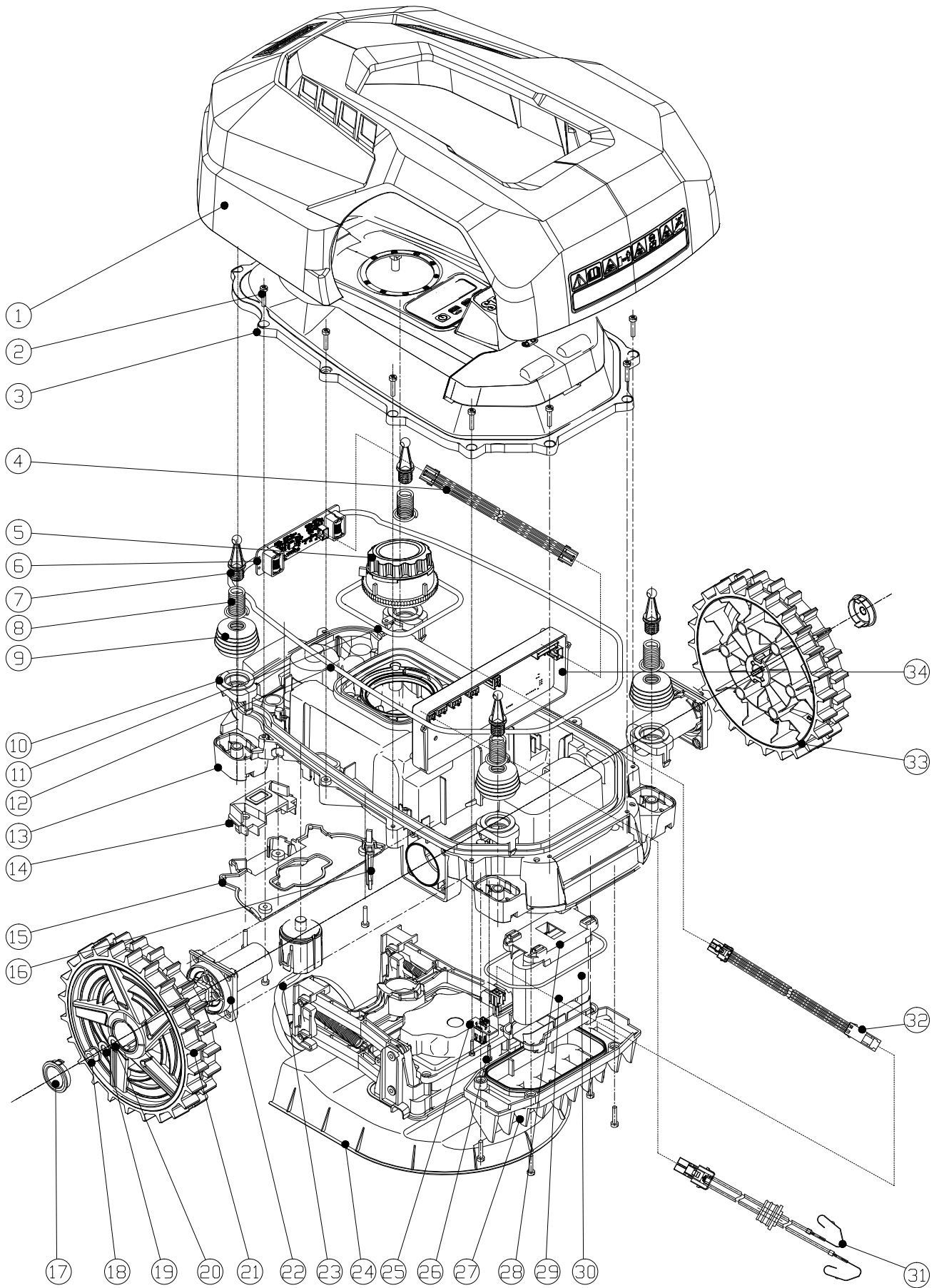

EU-Konformitätserklärung Originalkonformitätserklärung EU Declaration of Conformity Déclaration de conformité UE



Scheppach GmbH, Günzburger Str. 69, D-89335 Ichenhausen

DE	erklärt folgende Konformität gemäß EU-Richtlinien und Normen für den Artikel	PL	deklaruje, że produkt jest zgodny z następującymi dyrektywami UE i normami
GB	hereby declares the following conformity under the EU Directive and standards for the following article	LT	pareiškia, taip atitiktis pagal ES direktyvos ir standartai šį straipsnį
FR	déclare la conformité suivante selon la directive UE et les normes pour l'article	HU	az EU-irányelv és a vonatkozó szabványok szerinti következő megfelelési nyilatkozatot teszi a termékre
IT	dichiara la seguente conformità secondo le direttive e le normative UE per l'articolo	SI	izjavlja slededco skladnost z EU-direktivo in normami za artikel
ES	declara la conformidad siguiente según la directiva la UE y las normas para el artículo	CZ	prohlašuje následující shodu podle směrnice EU a norem pro výrobek
PT	declara o seguinte conformidade com a Directiva da UE e as normas para o seguinte artigo	SK	prehlasuje nasledujúcu zhodu podľa smernice EÚ a noriem pre výrobok

Marke / Brand / Marque: **RIWALL PRO**
Art.-Bezeichnung: **RASENMÄHROBTER - RRM 650 APP mit Ladestation, Akku und Netzteil**
Article name: **ROBOT MOWER - RRM 650 APP with charging station, battery and power supply**
Nom d'article : **ROBOT TONDEUSE - RRM 650 APP avec station de recharge, batterie et unité d'alimentation électrique**
Art.-Nr. / Art. no.: **3913008934**
7913001705; 7913001707; 7913001710
Serien-Nummer /
Serial number (3913008934): **0169-01001 - 0169-50000**

<input checked="" type="checkbox"/> 1999/519/EG	<input type="checkbox"/> 2004/22/EG	<input type="checkbox"/> 89/686/EWG_96/58/EG	<input checked="" type="checkbox"/> 2000/14/EG_2005/88/EG
<input checked="" type="checkbox"/> 2014/53/EU	<input type="checkbox"/> 2014/68/EU	<input type="checkbox"/> 90/396/EWG	Annex V
<input checked="" type="checkbox"/> 2014/35/EU	<input checked="" type="checkbox"/> 2011/65/EU*		Annex VI Noise: measured $L_{WA} = 50$ dB; guaranteed $L_{WA} = 55$ dB <input checked="" type="checkbox"/> Notified Body: Intertek Deutschland GmbH, Stangenstraße 1, 70771 Leinfelden-Echterdingen Notified Body No.: 0905
<input checked="" type="checkbox"/> 2006/42/EG			<input type="checkbox"/> 2016/1628/EU
Annex IV Notified Body: Notified Body No.: Certificate No.:			Emission. No:

Standard references:

EN 50636-2-107:2015+A1:2018+A2: 2020; EN 60335-1:2012+A11:2014+A13:2017+A1:2019+A2:2019+A14:2019; EN 60335-2-29:2021+A1:2021; EN IEC 55014-2:2021; EN IEC 55014-1:2021; EN IEC 61000-3-2: 2019+A1:2021; EN 61000-3-3:2013+A1:2019+A2:2021; EN IEC 63000:2018; EN 50665:2017; EN 62311:2020; EN 301 489-1 V2.2.3; EN 301 489-3 V2.3.2; EN 301 489-17 V3.2.4; EN 303 447 V1.1.1; EN 300 328 V2.2.2;

Die alleinige Verantwortung für die Ausstellung dieser Konformitätserklärung trägt der Hersteller.
This declaration of conformity is issued under the sole responsibility of the manufacturer.
Le fabricant assume seul la responsabilité d'établir la présente déclaration de conformité.

* Der oben beschriebene Gegenstand der Erklärung erfüllt die Vorschriften der Richtlinie 2011/65/EU des Europäischen Parlaments und des Rates vom 8. Juni 2011 zur Beschränkung der Verwendung bestimmter gefährlicher Stoffe in Elektro- und Elektronikgeräten.

The object of the declaration described above fulfils the regulations of the directive 2011/65/EU of the European Parliament and Council from 8th June 2011, on the restriction of the use of certain hazardous substances in electrical and electronic equipment.

L'appareil décrit ci-dessus dans la déclaration est conforme aux réglementations de la directive 2011/65/EU du Parlement Européen et du Conseil du 8 juin 2011 visant à limiter l'utilisation de substances dangereuses dans la fabrication des appareils électriques et électroniques.

Ichenhausen, 16.09.2024

Signature / Andreas Pecher / Head of Project Management

First CE: 2020
Subject to change without notice

Documents registrar: Stefan Hartinger
Günzburger Str. 69, D-89335 Ichenhausen



Stand der Informationen · Last Information · Update État des informations
Stav informací · Stav informácií · Az információk kelte · Stan informacji

Update: 09/2024 · Ident.-No.: 3913008934

