

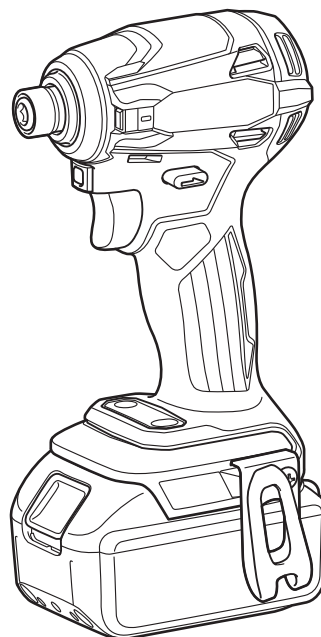

EN	Cordless Impact Driver	INSTRUCTION MANUAL	5
PL	Akumulatorowy Wkrętak Udarowy	INSTRUKCJA OBSŁUGI	16
HU	Akkumulátoros ütvecsavarbehajtó	HASZNÁLATI KÉZIKÖNYV	28
SK	Akumulátorový rázový uťahovač	NÁVOD NA OBSLUHU	40
CS	Akumulátorový rázový utahovák	NÁVOD K OBSLUZE	52
UK	Бездротовий ударний шурупверт	ІНСТРУКЦІЯ З ЕКСПЛУАТАЦІЇ	63
RO	Mașină de înșurubat cu impact cu acumulator	MANUAL DE INSTRUCȚIUNI	75
DE	Akku-Schlagschrauber	BETRIEBSANLEITUNG	87

DTD172



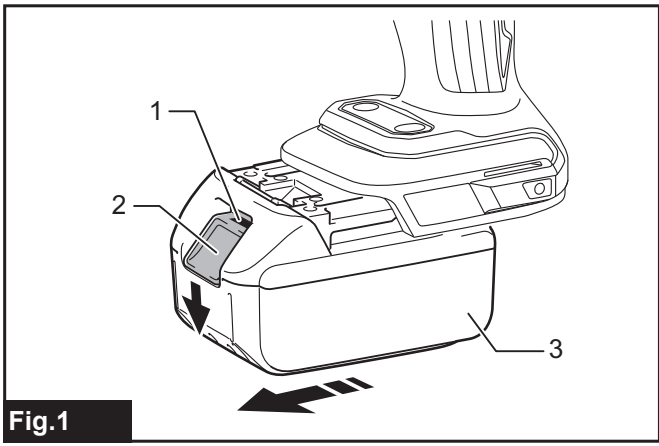

Fig.1

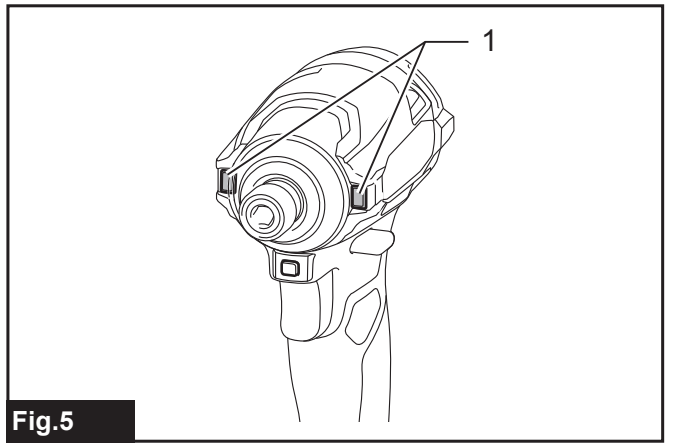

Fig.5

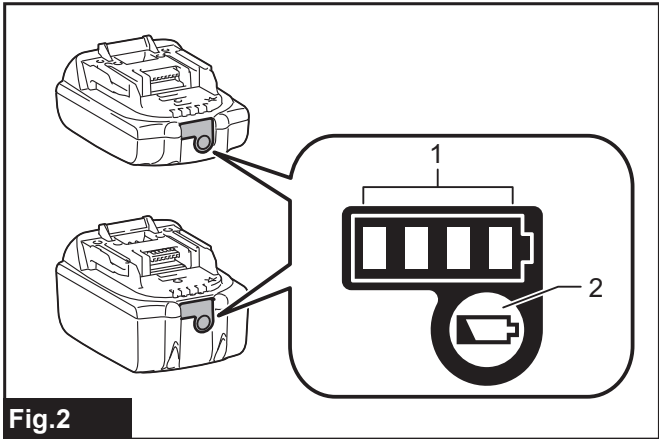

Fig.2

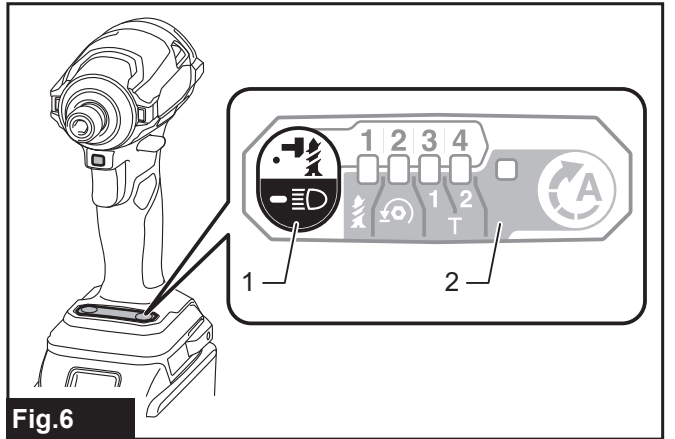

Fig.6

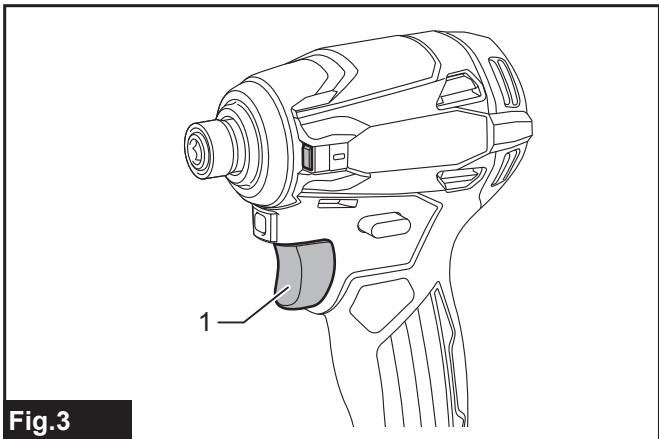

Fig.3

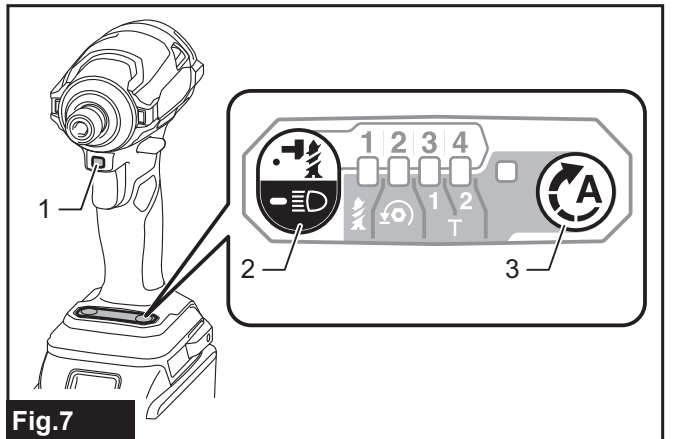

Fig.7

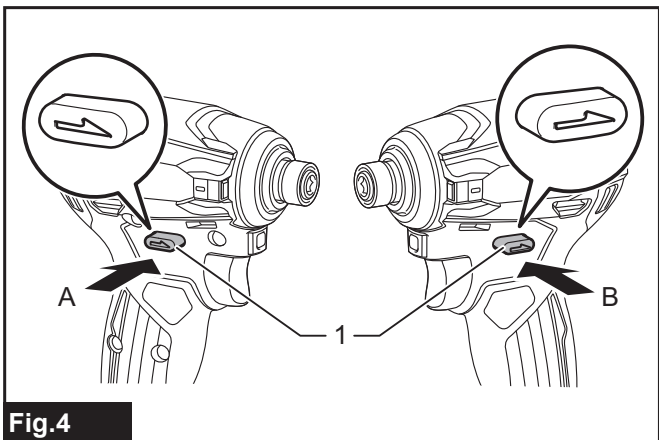

Fig.4

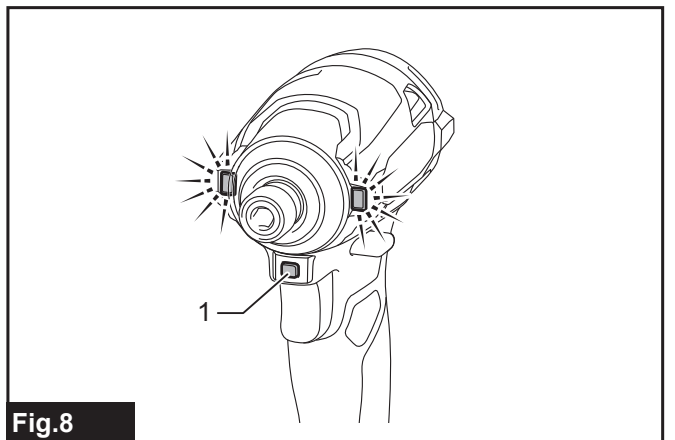

Fig.8

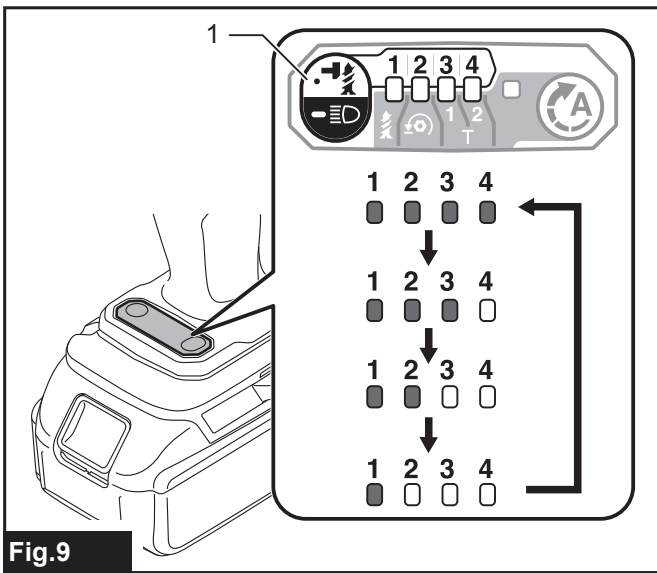

Fig.9

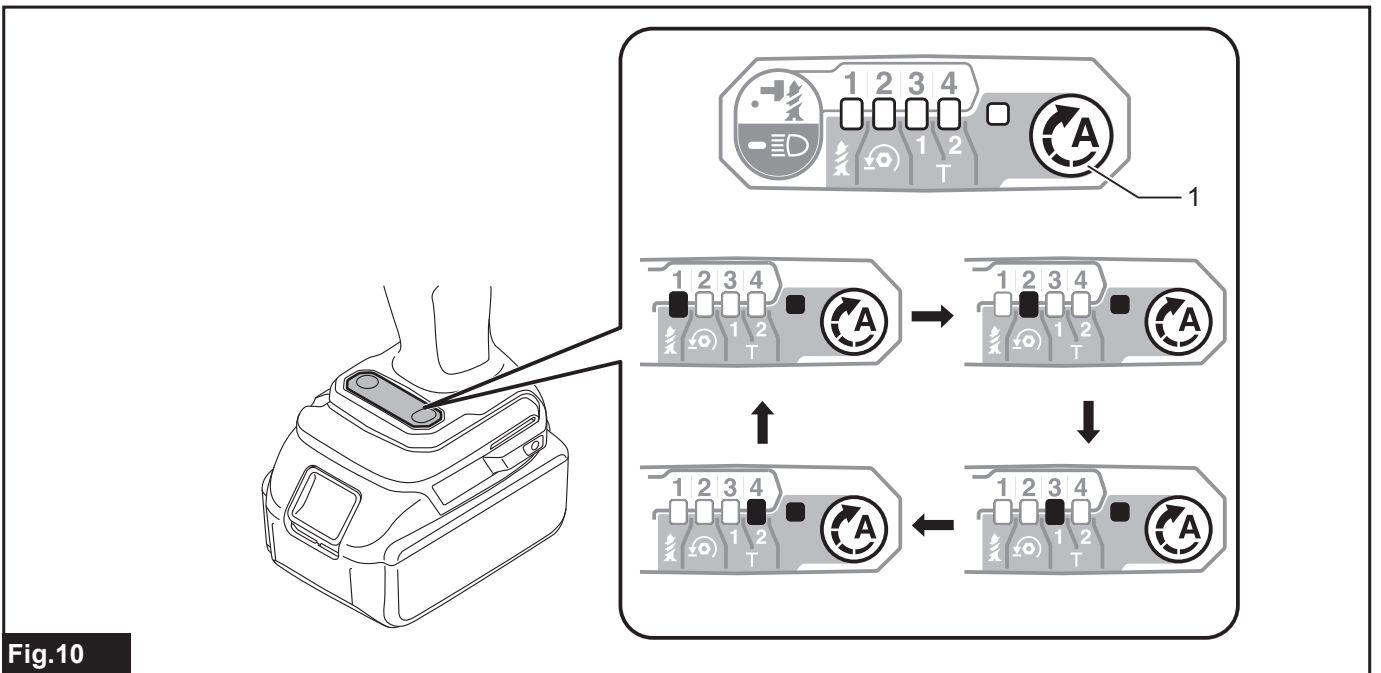

Fig.10

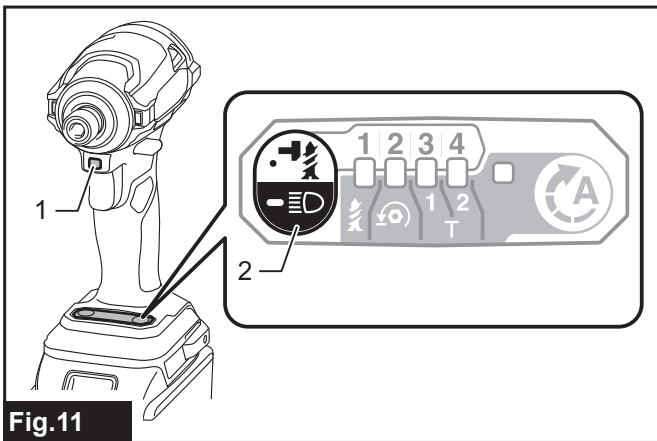

Fig.11

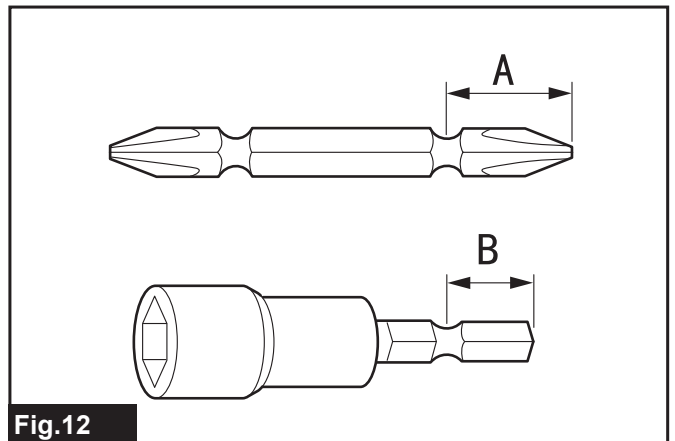
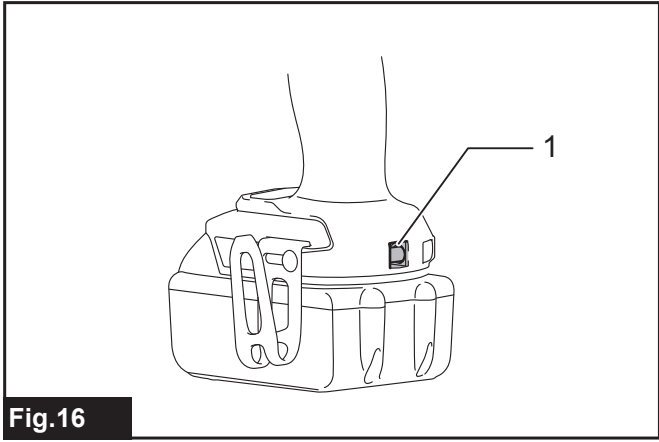
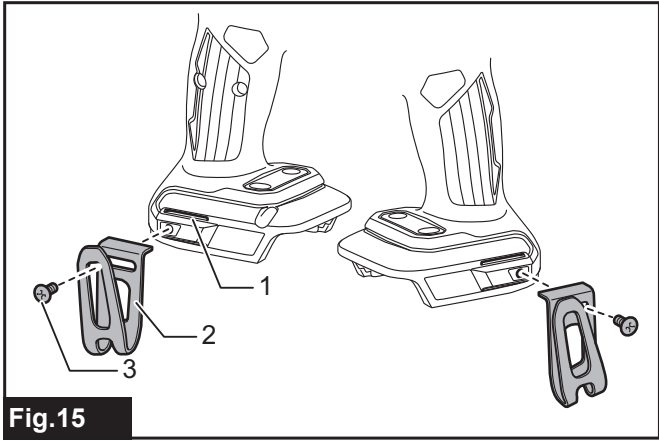
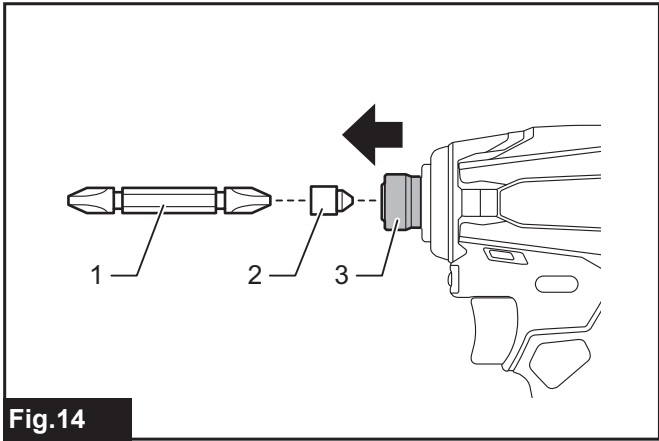
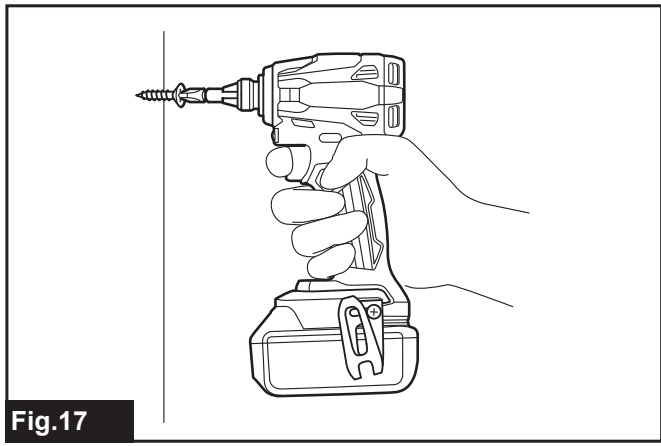
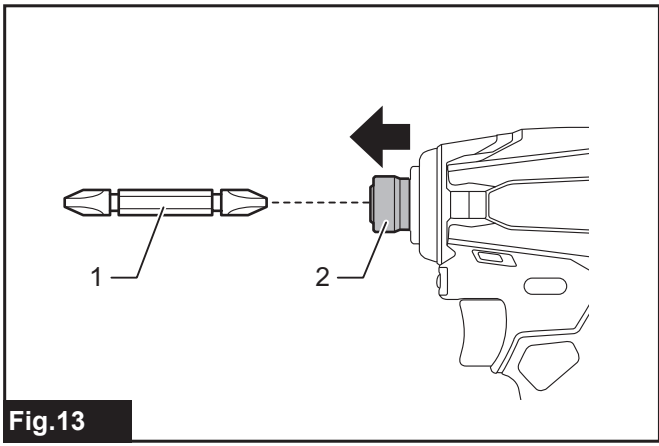

Fig.12



SPECIFIKACE

Model:		DTD172
Šroubovací výkon	Šroub se zápusťnou hlavou	M4 – M8
	Standardní šroub	M5 – M16
	Vysokopevnostní šroub	M5 – M14
Otáčky bez zatížení	Režim maximálního přiklepu	0 – 3 600 min ⁻¹
	Režim silného přiklepu	0 – 3 200 min ⁻¹
	Režim středního přiklepu	0 – 2 100 min ⁻¹
	Režim slabého přiklepu	0 – 1 100 min ⁻¹
	Režim dřevo	0 – 1 800 min ⁻¹
	Režim šroubování	0 – 3 600 min ⁻¹
	Režim T (1)	0 – 2 900 min ⁻¹
	Režim T (2)	0 – 3 600 min ⁻¹
Rázů za minutu	Režim maximálního přiklepu	0 – 3 800 min ⁻¹
	Režim silného přiklepu	0 – 3 600 min ⁻¹
	Režim středního přiklepu	0 – 2 600 min ⁻¹
	Režim slabého přiklepu	0 – 1 100 min ⁻¹
	Režim dřevo	0 – 3 800 min ⁻¹
	Režim šroubování	0 – 3 800 min ⁻¹
	Režim T (1)	-
	Režim T (2)	0 – 2 600 min ⁻¹
Jmenovité napětí		18 V DC
Celková délka		114 mm
Hmotnost netto		1,2 – 1,5 kg

- Vzhledem k neustálému výzkumu a vývoji zde uvedené technické údaje podléhají změnám bez upozornění.
- Specifikace se mohou pro různé země lišit.
- Hmotnost se může lišit v závislosti na nástavcích a přídatných zařízeních, včetně akumulátoru. Nejlehčí a nejtěžší kombinace, dle EPTA-Procedure 01/2014, jsou uvedeny v tabulce níže.

Použitelný akumulátor a nabíječka

Akumulátor	BL1815N / BL1820B / BL1830B / BL1840B / BL1850B / BL1860B
Nabíječka	DC18RC / DC18RD / DC18RE / DC18SD / DC18SE / DC18SF / DC18SH / DC18WC

- V závislosti na regionu vašeho bydliště nemusí být některé akumulátory a nabíječky k dispozici.

VAROVÁNÍ: Používejte pouze výše uvedené akumulátory a nabíječky. Použití jiných akumulátorů a nabíječek může způsobit zranění a/nebo požár.

Účel použití

Nářadí je určeno ke šroubování do dřeva, kovů a plastů.

Hlučnost

Typická vážená hladina hluku (A) určená podle normy EN62841-2-2:

Hladina akustického tlaku (L_{pA}): 97 dB(A)

Hladina akustického výkonu (L_{WA}): 108 dB (A)

Nejistota (K): 3 dB(A)

POZNÁMKA: Celková(é) hodnota(y) emisí hluku byla(y) změřena(y) v souladu se standardní zkušební metodou a dá se použít k porovnání nářadí mezi sebou.

POZNÁMKA: Hodnotu(y) deklarovaných emisí hluku lze také použít k předběžnému posouzení míry expozice vibracím.

VAROVÁNÍ: Používejte ochranu sluchu.

VAROVÁNÍ: Emise hluku se při používání elektrického nářadí ve skutečnosti mohou od deklarované(y) hodnot(y) lišit v závislosti na způsobech použití nářadí.

VAROVÁNÍ: Nezapomeňte stanovit bezpečnostní opatření na ochranu obsluhy podle odhadu expozice ve skutečných podmínkách použití. (Vezměte přitom v úvahu všechny části provozního cyklu, tj. kromě doby zátěže například doby, kdy je nářadí vypnuté a kdy běží naprázdno.)

Vibrace

Celková hodnota vibrací (vektorový součet tří os) určená podle normy EN62841-2-2:
Pracovní režim: rázové utahování upevňovacích prvků podle maximálního výkonu nářadí
Emise vibrací (a_n): 13,5 m/s²
Nejistota (K): 1,5 m/s²

POZNÁMKA: Celková(é) hodnota(y) deklarovaných vibrací byla(y) změřena(y) v souladu se standardní zkušební metodou a dá se použít k porovnání nářadí mezi sebou.

POZNÁMKA: Celkovou(é) hodnotu(y) deklarovaných vibrací lze také použít k předběžnému posouzení míry expozice vibracím.

VAROVÁNÍ: Emise vibrací se při používání elektrického nářadí ve skutečnosti mohou od deklarované(y) hodnot(y) lišit v závislosti na způsobech použití nářadí.

VAROVÁNÍ: Nezapomeňte stanovit bezpečnostní opatření na ochranu obsluhy podle odhadu expozice ve skutečných podmínkách použití. (Vezměte přitom v úvahu všechny části provozního cyklu, tj. kromě doby zátěže například doby, kdy je nářadí vypnuté a kdy běží naprázdno.)

Prohlášení ES o shodě

Pouze pro evropské země

Prohlášení ES o shodě je obsaženo v Příloze A tohoto návodu k obsluze.

BEZPEČNOSTNÍ VÝSTRAHY

Obecná bezpečnostní upozornění k elektrickému nářadí

VAROVÁNÍ: Přečtěte si všechny bezpečnostní výstrahy i pokyny a prohlédněte si ilustrace a specifikace dodané k tomuto elektrickému nářadí. Nedodržení všech níže uvedených pokynů může vést k úrazu elektrickým proudem, požáru či vážnému zranění.

Všechna upozornění a pokyny si uschovejte pro budoucí potřebu.

Pojem „elektrické nářadí“ v upozorněních označuje elektrické nářadí, které se zapojuje do elektrické sítě, nebo elektrické nářadí využívající akumulátory.

Bezpečnostní upozornění k akumulátorovému rázovému utahováku

1. Při práci v místech, kde může dojít ke kontaktu spojovacího prvku se skrytým elektrickým vedením, držte elektrické nářadí za izolované části držadel. Spojovací prvky mohou při kontaktu s vodičem pod napětím přenést proud do nechráněných částí nářadí a obsluha může utrpět úraz elektrickým proudem.
2. Vždy zaujměte stabilní postoj. Při práci s nářadím ve výškách dbejte, aby se pod vámi nepohybovaly žádné osoby.
3. Držte nářadí pevně.
4. Používejte ochranu sluchu.
5. Bezprostředně po skončení práce se nedotýkejte nástavce ani obrobku. Mohou být velmi horké a mohly by způsobit popáleniny kůže.
6. Nepřibližujte ruce k otáčejícím se částem.
7. Použijte pomocné držadlo (držadla), pokud je k nářadí dodáno. Při ztrátě kontroly nad nářadím může dojít ke zranění.
8. Při práci v místech, kde může dojít ke kontaktu nástrojů z příslušenství se skrytým elektrickým vedením, držte elektrické nářadí za izolované části držadel. Nástroje z příslušenství mohou při kontaktu s vodičem pod napětím přenést proud do nechráněných částí nářadí a obsluha může utrpět úraz elektrickým proudem.
9. Ujistěte se, že se v pracovní oblasti nenačázejí žádné elektrické kabely, vodovodní a plynové potrubí atd., které by při poškození v důsledku práce s nářadím mohly být zdrojem nebezpečí.

TYTO POKYNY USCHOVEJTE.

VAROVÁNÍ: NEDOVOLTE, aby pohodlnost nebo pocit znalosti výrobku (získaný na základě předchozího použití) vedl k zanedbání dodržování bezpečnostních pravidel platných pro tento výrobek. NESPRÁVNÉ POUŽÍVÁNÍ či nedodržení bezpečnostních pravidel uvedených v tomto návodu k obsluze může způsobit vážné zranění.

Důležitá bezpečnostní upozornění pro akumulátor

1. Před použitím akumulátoru si přečtěte všechny pokyny a varovné symboly na (1) nabíječce, (2) akumulátoru a (3) výrobku využívajícím akumulátor.
2. Nerozebírejte akumulátor ani do něj nijak nezasahujte. Může dojít k požáru, nadměrnému zahřátí nebo výbuchu.
3. Pokud se příliš zkrátí provozní doba akumulátoru, přerušete okamžitě práci. V opačném případě existuje riziko přehřívání, popálení nebo dokonce výbuchu.
4. Budou-li vaše oči zasaženy elektrolytem, vypláchněte je čistou vodou a okamžitě vyhledejte lékařskou pomoc. Může dojít ke ztrátě zraku.

5. **Akumulátor nezkratujte:**
- (1) **Nedotýkejte se svorek žádným vodivým materiálem.**
 - (2) **Neskladujte akumulátor v nádobě s jinými kovovými předměty, jako jsou hřebíky, mince, apod.**
 - (3) **Nevystavuje akumulátor vodě a dešti. Zkrat akumulátoru může způsobit velký průtok proudu, přehřátí, možné popálení a dokonce i poruchu.**
6. **Neskladujte a nepoužívejte nářadí a akumulátor na místech, kde může teplota překročit 50 °C (122 °F).**
7. **Nespalujte akumulátor, ani když je vážně poškozen nebo úplně opotřeben. Akumulátor může v ohni vybuchnout.**
8. **Akumulátor nesmí být proražen hřebíkem, řezán, drcen, házen či upuštěn na zem, ani nesmí dojít k nárazu tvrdého předmětu do něj. Taková situace může způsobit požár, nadměrné zahřátí či výbuch.**
9. **Nepoužívejte poškozené akumulátory.**
10. **Obsažené lithium-iontové akumulátory podléhají právním požadavkům na nebezpečné zboží.**
V případě komerční přepravy například externími dopravci je třeba dodržet zvláštní požadavky na balení a značení.
Pro přípravu zboží k přepravě je nutná konzultace s odborníkem na nebezpečný materiál. Dodržujte také případné podrobnější národní předpisy. Odkryté kontakty přelepte izolační páskou či jinak zakryjte a akumulátory zabalte tak, aby se v balení nemohly pohybovat.
11. **Při likvidaci akumulátoru jej vyjměte z nářadí a zlikvidujte jej na bezpečném místě. Při likvidaci akumulátoru postupujte podle místních předpisů.**
12. **Akumulátor používejte pouze s výrobky specifikovanými společností Makita. Instalace akumulátoru do nevyhovujících výrobků může způsobit požár, nadměrné zahřívání, explozi nebo únik elektrolytu.**
13. **Pokud nářadí delší dobu nepoužíváte, je nutné z něj akumulátor vyjmout.**
14. **Během a po použití se může akumulátor zahřát, což může způsobit popáleniny nebo podráždění. Při manipulaci s horkými akumulátory dávejte pozor.**
15. **Nedotýkejte se koncovky na nářadí ihned po použití, protože ta může být horká a způsobit popáleniny.**
16. **Do koncovek, otvorů a zdířek na akumulátoru se nesmí dostat piliny, prach nebo jiné nečistoty. To může způsobit zahřátí, vznícení, prasknutí a poruchu nářadí nebo akumulátoru, což může vést k popáleninám nebo zranění osob.**
17. **Jestliže nářadí není zkonstruováno tak, že jej lze používat v blízkosti vysokého elektrického napětí, nepoužívejte akumulátor poblíž vedení s vysokým elektrickým napětím. Mohlo by tím dojít k poruše či selhání nářadí či akumulátoru.**
18. **Akumulátor uchovávejte mimo dosah dětí.**

TYTO POKYNY USCHOVEJTE.

⚠ UPOZORNĚNÍ: Používejte pouze originální akumulátory Makita. Používání neoriginálních nebo upravených akumulátorů může způsobit explozi akumulátoru a následný požár, zranění a jiné poškození. Zaniká tím také záruka společnosti Makita na nářadí a nabíječku Makita.

Tipy k zajištění maximální životnosti akumulátoru

1. **Akumulátor nabíjte dříve, než dojde k jeho úplnému vybití. Pokud si povšimnete sníženého výkonu nářadí, vždy jej zastavte a dobijte akumulátor.**
2. **Nikdy nenabíjete úplně nabitý akumulátor. Přebíjení zkracuje životnost akumulátoru.**
3. **Akumulátor dobíjete při pokojové teplotě od 10 °C do 40 °C (50 °F až 104 °F). Před nabíjením nechte horký akumulátor zchladnout.**
4. **Když není akumulátor používán, vyjměte ho z nářadí či nabíječky.**
5. **Pokud se akumulátor delší dobu nepoužívá (déle než šest měsíců), je nutno jej dobít.**

POPIS FUNKCÍ

⚠ UPOZORNĚNÍ: Před nastavováním nářadí nebo kontrolou jeho funkce se vždy přesvědčte, zda je vypnuté a je vyjmutý akumulátor.

Nasazení a sejmutí akumulátoru

⚠ UPOZORNĚNÍ: Před nasazením či sejmutím akumulátoru nářadí vždy vypněte.

⚠ UPOZORNĚNÍ: Při nasazování či snímání akumulátoru pevně držte nářadí i akumulátor. V opačném případě vám může nářadí nebo akumulátor vyklouznout z rukou a mohlo by dojít k jejich poškození či ke zranění.

- **Obr.1:** 1. Červený indikátor 2. Tlačítko 3. Akumulátor

Chcete-li akumulátor sejmut, vysuňte jej se současným přesunutím tlačítka na přední straně akumulátoru.

Při nasazování akumulátoru vyrovnejte jazýček na bloku akumulátoru s drážkou v krytu a zasuňte akumulátor na místo. Akumulátor zasuňte na doraz, až zacvakne na své místo. Není-li zcela zajištěn, uvidíte červený indikátor dle obrázku.

⚠ UPOZORNĚNÍ: Akumulátor zasunujte vždy zcela tak, aby nebyl červený indikátor vidět. Jinak by mohl akumulátor ze zařízení vypadnout a způsobit zranění obsluze či přihlížejícím osobám.

⚠ UPOZORNĚNÍ: Akumulátor nenasazujte násilím. Nelze-li akumulátor zasunout snadno, nevkládáte jej správně.

System ochrany nářadí a akumulátoru

Nářadí je vybaveno systémem ochrany nářadí a akumulátoru. Tento systém automaticky přeruší napájení motoru, aby se prodloužila životnost nářadí a akumulátoru. Budou-li nářadí nebo akumulátor vystaveny některé z níže uvedených podmínek, nářadí se během provozu automaticky vypne:

Ochrana proti přetížení

Pokud se s akumulátorem pracuje způsobem vyvolávajícím mimořádně vysoký odběr proudu, nářadí se automaticky vypne. V takové situaci nářadí vypněte a ukončete činnost, při níž došlo k přetížení nářadí. Potom nářadí zapněte a obnovte činnost.

Ochrana proti přehřátí

Při přehřátí nářadí/akumulátoru se nářadí automaticky vypne a světlo začne blikat. V takovém případě nechte nářadí/akumulátor před opětovným zapnutím vychladnout.

Ochrana proti přílišnému vybití















V případě nedostačující kapacity akumulátoru se nářadí automaticky vypne. V takovém případě vyjměte akumulátor z nářadí a nabijte jej.

Indikace zbývajících kapacity akumulátoru

Pouze pro akumulátory s diodovým ukazatelem

► Obr.2: 1. Kontrolky 2. Tlačítko kontroly

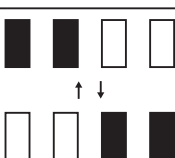
Stisknutím tlačítka kontroly na akumulátoru zjistíte zbývajících kapacitu akumulátoru. Kontrolky indikátoru se na několik sekund rozsvítí.

Kontrolky			Zbývajících kapacita
 Svítí	 Nesvítí	 Bliká	
			75 % až 100 %
			50 % až 75 %
			25 % až 50 %
			0 % až 25 %
			Nabijte akumulátor.
			Došlo pravděpodobně k poruše akumulátoru.

POZNÁMKA: Kapacita udávaná indikátorem se může mírně lišit od skutečné kapacity v závislosti na podmínkách používání a teplotě prostředí.

POZNÁMKA: První kontrolka (zcela vlevo) bude blikat, když je systém ochrany akumulátoru v provozu.

Používání spouště

► Obr.3: 1. Spoušť

UPOZORNĚNÍ: Před vložením akumulátoru do nářadí vždy zkontrolujte správnou funkci spouště, a zda se po uvolnění vrací do vypnuté polohy.

Chcete-li nářadí uvést do chodu, stačí stisknout spoušť. Otáčky nářadí se zvyšují zvyšováním tlaku na spoušť. Chcete-li nářadí vypnout, uvolněte spoušť.

POZNÁMKA: Podržíte-li spoušť stisknutou asi 6 minut, nářadí se automaticky vypne.

POZNÁMKA: Pokud je stisknuta spoušť, žádná další tlačítka nefungují.

Přepínání směru otáčení

► Obr.4: 1. Přepínací páčka směru otáčení

UPOZORNĚNÍ: Před zahájením provozu vždy zkontrolujte nastavený směr otáčení.

UPOZORNĚNÍ: Směr otáčení přepínejte až po úplném zastavení nářadí. Provedete-li změnu směru otáčení před zastavením nářadí, může dojít k jeho poškození.

UPOZORNĚNÍ: Pokud nářadí nepoužíváte, vždy přesuňte přepínací páčku směru otáčení do neutrální polohy.

Toto nářadí je vybaveno přepínačem směru otáčení. Stisknutím přepínací páčky směru otáčení ze strany A se nástroj otáčí ve směru hodinových ručiček, zatímco při stisknutí ze strany B proti směru hodinových ručiček. Je-li přepínací páčka směru otáčení v neutrální poloze, nelze nářadí spustit.

Elektrická brzda

Toto nářadí je vybaveno elektrickou brzdou. Jestliže se opakovaně stane, že se nářadí zastavuje po uvolnění spouště pomalu, nechte provést servis nářadí v servisním středisku Makita.

Rozsvícení předního světla

UPOZORNĚNÍ: Nedívejte přímo do světla nebo jeho zdroje.

► Obr.5: 1. Přední světlo

► Obr.6: 1. Tlačítko  2. Panel

Přední světla zapnete stisknutím spouště. Chcete-li je vypnout, uvolněte spoušť. Přední světla zhasnou přibližně za 10 sekund po uvolnění spouště.

Chcete-li přední světla zhasnout do 10 sekund, stiskněte a podržte tlačítko  po dobu několika sekund.

Chcete-li přední světla zcela vypnout, vypněte režim světla. Chcete-li vypnout režim světla, nejprve vypněte a uvolněte spoušť. Do 10 sekund po uvolnění spouště stiskněte a podržte tlačítko  po dobu několika sekund. Když je režim světla vypnutý, přední světla se nerozsvítí, ani když je stisknuta spoušť.

Chcete-li režim světla opět zapnout, stiskněte a podržte tlačítko  po dobu několika sekund.

POZNÁMKA: Pokud dojde k přehřátí nářadí, bude přední světlo blikat po dobu jedné minuty a poté se panel vypne. V takovém případě nechte nářadí před obnovením práce vychladnout.

POZNÁMKA: Chcete-li potvrdit stav světla, stiskněte spoušť, když přepínací páčka směru otáčení není v neutrální poloze. Jestliže se přední světla při stisknutí spouště rozsvítí, světlo je zapnuté. Pokud se přední světla nerozsvítí, světlo je vypnuté.

POZNÁMKA: K otření nečistot ze skla předních světel používejte suchý hadřík. Dbejte, abyste sklo předních světel nepoškrábali. Mohlo by dojít ke snížení svítivosti.

Režim svítilny

Nářadí můžete také použít jako praktickou svítilnu. Chcete-li zapnout svítilnu, nastavte přepínací páčku směru otáčení do neutrální polohy a stiskněte spoušť. Svítilna bude svítit po dobu zhruba jedné hodiny. Chcete-li svítilnu vypnout, stiskněte znovu spoušť nebo stlačte přepínací páčku směru otáčení.

POZNÁMKA: Když je zapnut režim svítilny, nelze měnit režim používání. Když je zapnut režim svítilny, světla na panelu se nerozsvítí.

POZNÁMKA: Když je zapnut režim svítilny, nelze zapnout či vypnout stav světla ani měnit režim používání.

POZNÁMKA: Režim svítilny nefunguje, jestliže je aktivován systém ochrany nářadí a akumulátoru nebo když je nedostatečná kapacita akumulátoru.

Změna režimu používání

Co je to režim používání?

Režim používání je způsob volby otáček šroubování a příklepu, které již jsou v nářadí předem nastavené. Jestliže zvolíte vhodný režim používání v závislosti na dané činnosti, budete moci vykonávat činnost rychleji a/ nebo s lepšími výsledky.



Toto nářadí nabízí následující režimy používání:

Síla příklepu

- 4 (Maximální)
- 3 (Silný)
- 2 (Střední)
- 1 (Slabý)

Typ podpory



- Režim dřevo
- Režim šroubování
- Režim T (1)
- Režim T (2)

Režim používání lze změnit tlačítkem ,  nebo tlačítkem rychlého přepínání režimu.

- **Obr.7:** 1. Tlačítko rychlého přepínání režimu
2. Tlačítko  3. Tlačítko 

Uložením určitého režimu používání do nářadí můžete přepnout na uložený režim používání pouhým stiskem tlačítka rychlého přepínání režimu (funkce rychlého přepínání režimu).

POZNÁMKA: Pokud nesvítí žádná z kontrolky na panelu, stiskněte jednou spoušť a poté stiskněte tlačítko rychlého přepínání režimu.

POZNÁMKA: Jestliže nářadí nebudete přibližně minutu používat, nebudete moci změnit režim používání. V takovém případě stiskněte jednou spoušť a stiskněte tlačítko , tlačítko  nebo tlačítko rychlého přepínání režimu.

POZNÁMKA: Režim používání můžete uložit podle pokynů v oddíle „Ukládání režimu používání“ v části „Funkce rychlého přepínání režimu“.

Tlačítko rychlého přepínání režimu

Funkce tlačítka rychlého přepínání režimu se liší podle toho, zda jste uložili režim používání do nářadí.

► **Obr.8:** 1. Tlačítko rychlého přepínání režimu

Když není režim používání uložen:

Síla příklepu se mění při každém stisku tlačítka rychlého přepínání režimu. Přední kontrolky na obou stranách jednou bliknou, kdykoliv se síla příklepu změní stiskem tlačítka rychlého přepínání režimu.

Když je režim používání uložen:

Když stisknete tlačítko rychlého přepínání režimu, nářadí přepne mezi uloženým režimem používání a aktuálním režimem používání. Když se režim používání změní stiskem tlačítka rychlého přepínání režimu, přední kontrolky na obou stranách jednou bliknou.

POZNÁMKA: Když je režim světla vypnutý, přední světla nebudou blikat, ani když se režim používání změní stiskem tlačítka rychlého přepínání režimu.

POZNÁMKA: Režim používání můžete uložit podle pokynů v oddíle „Ukládání režimu používání“ v části „Funkce rychlého přepínání režimu“.

Deaktivace tlačítka rychlého přepínání režimu

Tlačítko rychlého přepínání režimu můžete také deaktivovat. Po deaktivaci nebude tlačítko rychlého přepínání režimu možné použít pro změnu síly příklepu a změnu režimu používání.

Tlačítko rychlého přepínání režimu deaktivujete stiskem a přidržením tlačítka rychlého přepínání režimu a tlačítka  současně, dokud neblíknu všechny kontrolky na panelu.







Chcete-li obnovit funkci tlačítka rychlého přepínání režimu, postupujte tímto způsobem.

POZNÁMKA: Ukládání a vymazávání režimu používání lze provádět, i když je tlačítko rychlého přepínání režimu deaktivováno. Po uložení nebo vymazání režimu používání bude tlačítko rychlého přepínání režimu aktivováno.

Stručný návod

V následující tabulce jsou uvedeny funkce tlačítka rychlého přepínání režimu.

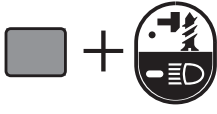
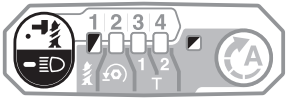
■ označuje tlačítko rychlého přepínání režimu.

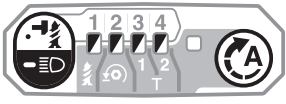
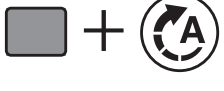
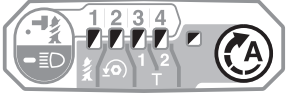
Tlačítko(a)/Funkce	Náprava	Způsob potvrzení
 (Když je funkce rychlého přepínání vypnuta) Změna síly příklepu tlačítkem rychlého přepínání režimu	Stisknout	 Přední světla na nářadí jednou bliknou.
 (Když je funkce rychlého přepínání zapnuta) Přepínání na uložený režim používání	Stisknout	 Přední světla na nářadí jednou bliknou.
 Uložení režimu používání	Stisknout a podržet (každé tlačítko)	Příklad: Režim dřevo je uložen  Kontrolka požadovaného režimu používání bliká.
 Vymazávání uloženého režimu používání	Stisknout a podržet (každé tlačítko)	 Všechny kontrolky režimu příklepu blikají.
 Deaktivace/obnova tlačítka rychlého přepínání režimu	Stisknout a podržet (každé tlačítko)	 Všechny kontrolky na panelu blikají.

: Kontrolka bliká.

Změna síly příklepu

Sílu příklepu lze změnit ve čtyřech krocích: 4 (maximální), 3 (silný), 2 (střední) a 1 (slabý).



Je tak možné nastavit utahování vhodné pro prováděnou práci.



Síla příklepu se mění při každém stisku tlačítka  nebo tlačítka rychlého přepínání režimu.

Sílu příklepu lze změnit do zhruba jedné minuty po uvolnění spouště.

POZNÁMKA: Čas pro změnu síly příklepu lze prodloužit stisknutím tlačítka  nebo tlačítka rychlého přepínání režimu.

► **Obr.9:** 1. Tlačítko 

Režim používání (Stupeň síly příklepu zobrazený na panelu)	Maximální hodnota příklepů	Použití	Příklad použití
4 (Maximální) 	3 800 min ⁻¹ (/min)	Šroubování maximální silou a rychlostí.	Šroubování do pevného materiálu, utahování dlouhých šroubů nebo vrutů.
3 (Silný) 	3 600 min ⁻¹ (/min)	Šroubování menší silou a rychlostí, než je režim maximálního příklepu (snazší ovládání než režim Maximální).	Šroubování do pevného materiálu, utahování šroubů.

Režim používání (Stupeň síly přiklepu zobrazený na panelu)	Maximální hodnota přiklepů	Použití	Příklad použití
2 (Střední) 	2 600 min ⁻¹ (/min)	Utahování, když je nutná dobrá povrchová úprava. \nUtahování, když je nutná síla a rychlost.	Šroubování do krycích desek nebo sádkartonových desek.
1 (Slabý) 	1 100 min ⁻¹ (/min)	Utahování s menší silou, aby se předešlo stržení závitu.	Utahování rámových vrutů nebo malých vrutů (např. M6).

: Kontrolka svítí.

POZNÁMKA: Pokud nesvítí žádná z kontrolky na panelu, stiskněte jednou spoušť, než stisknete tlačítko  nebo tlačítko rychlého přepínání režimu.

POZNÁMKA: Všechny kontrolky na panelu zhasnou, když se nářadí vypne, a to z důvodu úspory energie akumulátoru. Sílu přiklepu lze zkontrolovat stisknutím spouště do míry, kdy se nářadí ještě nespustí.

Změna typu podpory



Toto nářadí nabízí funkci podpory, která poskytuje několik snadno použitelných režimů používání pro šroubování s dobrou kontrolou nad nářadím.

Typ režimu používání se změní při každém stisknutí tlačítka .

Typ podpory lze změnit do zhruba jedné minuty po uvolnění spouště.

POZNÁMKA: Čas pro změnu typu podpory lze prodloužit stisknutím tlačítka ,  nebo tlačítka rychlého přepínání režimu.

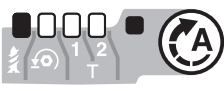
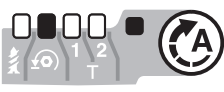
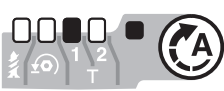
► Obr.10: 1. Tlačítko 

Režim používání (typ podpory zobrazený na panelu)	Maximální hodnota přiklepů	Funkce	Použití
Režim dřevo * 	3 800 min ⁻¹ (/min)	Tento režim pomáhá předejít vypadnutí vrtu na začátku šroubování. Nářadí šroubuje nejdříve v pomalejších otáčkách. Jakmile se spustí přiklep, rychlost otáček se zvýší a dosáhne maxima.	Utahování dlouhých šroubů.
Režim šroubování 	3 800 min ⁻¹ (/min)	Tento režim pomáhá předejít vypadnutí šroubu. Při povolování šroubu s nářadím otáčejícím se proti směru hodinových ručiček se nářadí automaticky zastaví poté, co se šroub/matice dostatečně povolí. Dráha spouště pro dosažení nejvyšší rychlosti bude v tomto režimu zkrácena.	Povolování šroubů.
Režim T (1) * 	– (Nářadí se přestane otáčet brzy po spuštění přiklepu.)	Tento režim pomáhá předejít přetažení šroubu. Lze jej použít i pro rychlé činnosti a zároveň dobrou výslednou kvalitu. Nářadí šroubuje vysokými otáčkami a zastaví se brzy poté, co zahájí přiklep. POZNÁMKA: Načasování pro ukončení otáček se liší podle typu šroubu a materiálu. Před použitím si tento režim vyzkoušejte.	Šroubování samořezných šroubů do tenkého kovového plátu s dobrým výsledkem.
Režim T (2) * 	2 600 min ⁻¹ (/min)	Tento režim pomáhá předejít prasknutí a stržení šroubu. Lze jej použít i pro rychlé činnosti a zároveň dobrou výslednou kvalitu. Nářadí šroubuje vysokými otáčkami a zpomalí otáčky, když se spustí přiklep. POZNÁMKA: Povolte spoušť, jakmile se utahování dokončí, aby nedošlo k přetažení.	Šroubování samořezných šroubů do silného kovového plátu s dobrým výsledkem.

: Kontrolka svítí.

* Když se nářadí otáčí proti směru hodinových ručiček, otáčí se stejnou rychlostí jako při režimu 4 (maximální), 3 800 min⁻¹ (/min).

POZNÁMKA: Pokud nesvítí žádná z kontrolky na panelu, stiskněte jednou spoušť, než stisknete tlačítko .

POZNÁMKA: Všechny kontrolky na panelu zhasnou, když se nářadí vypne, a to z důvodu úspory energie akumulátoru. Typ režimu používání lze zkontrolovat stisknutím spouště v takovém rozsahu, kdy se nářadí ještě nespustí.

Funkce rychlého přepínání režimu

Co lze provádět s funkcí rychlého přepínání režimu

Funkce rychlého přepínání režimu šetří čas při změnách režimu používání náradí. Na požadovaný režim používání můžete přepnout pouze tak, že stisknete tlačítko rychlého přepínání režimu. Vplatí se to, když vykonáváte opakovanou činnost, která vyžaduje střídavé přepínání mezi dvěma režimy používání.

PŘÍKLAD Pokud máte práci vhodnou k použití režimu T a maximální síly příklepu, uložte si maximální sílu příklepu jako funkci rychlého přepínání režimu. Po uložení můžete přepnout na maximální sílu příklepu z režimu T pouhým stiskem tlačítka rychlého přepínání režimu. Do režimu T se můžete také vrátit dalším stiskem tlačítka rychlého přepínání režimu.

I když je náradí v jiném režimu používání než v režimu T, stiskem tlačítka rychlého přepínání režimu můžete přepnout na maximální sílu příklepu. Lze je použít pro uložení režimu používání, který často využíváte.

Pro funkci rychlého přepínání režimu můžete použít jeden z následujících režimů používání:

Síla příklepu



- 4 (Maximální)
- 3 (Silný)
- 2 (Střední)
- 1 (Slabý)

Typ podpory

- Režim dřevo
- Režim šroubování
- Režim T (1)
- Režim T (2)

Uložení režimu používání

Chcete-li použít funkci rychlého přepínání režimu, uložte nejprve požadovaný režim používání do náradí.

1. Tlačítkem  nebo  zvolte požadovaný režim používání.
2. Stiskněte a přidržte tlačítko  a tlačítko rychlého přepínání režimu zároveň, dokud neblinkne kontrolka požadovaného režimu používání.

► **Obr.11:** 1. Tlačítko rychlého přepínání režimu

2. Tlačítko 



POZNÁMKA: Aktuální režim používání můžete přepsat novým, pokud provedete výše uvedený postup.

Používání funkce rychlého přepínání režimu

Když je náradí v režimu, který není uložen, můžete stiskem tlačítka rychlého přepínání režimu přepnout na uložený režim používání. Náradí přepne mezi uloženým režimem používání a posledním režimem používání vždy, když stisknete tlačítko rychlého přepínání režimu. Přední kontrolky na obou stranách jednou bliknou, když přepnete na uložený režim používání.

Kontrolka uložení režimu používání bude blikat, když je používán uložený režim používání.

Vymazávání uloženého režimu používání

Stiskněte a přidržte tlačítko  a tlačítko  zároveň, dokud neblinknou všechny kontrolky stupňů síly příklepu.

POZNÁMKA: Po vymazávání uloženého režimu používání funguje tlačítko rychlého přepínání režimu jako přepínač síly příklepu.

Schéma indikace

Režim používání	Při ukládání režimu používání	Když se zapne uložený režim používání
4 (maximální)		
3 (silný)		
2 (střední)		
1 (slabý)		
Režim dřevo		
Režim šroubování		
Režim T (1)		
Režim T (2)		

: Kontrolka svítí.

: Kontrolka bliká.

SESTAVENÍ

⚠ UPOZORNĚNÍ: Před prováděním jakýchkoli prací na nářadí se vždy přesvědčte, zda je vypnuté a je vyjmutý akumulátor.

Instalace a demontáž šroubovacího bitu a nástavce s vnitřním šestihranem

► Obr.12

Používejte pouze šroubovací bity či nástavce s vnitřním šestihranem s částí pro vložení naznačenou na obrázku. Nepoužívejte žádné jiné šroubovací bity ani nástavce s vnitřním šestihranem.

Pro nářadí s mělkým otvorem pro šroubovací bity

A = 12 mm B = 9 mm	Používejte pouze tento typ šroubovacího bitu. Dodržujte postup v bodě 1. (Poznámka) Držák nástavce není potřebný.
-----------------------	---

Pro nářadí s hlubokým otvorem pro šroubovací bity

A = 17 mm B = 14 mm	Při instalaci těchto typů šroubovacích bitů dodržujte postup v bodě 1.
A = 12 mm B = 9 mm	Při instalaci těchto typů šroubovacích bitů dodržujte postup v bodě 2. (Poznámka) Instalace bitu nevyžaduje držák nástavce.

Postup 1

Nářadí bez rychloupínacího sklíčidla

► Obr.13: 1. Šroubovací bit 2. Objímka

Při instalaci šroubovacího bitu posuňte objímku ve směru šipky a zasuňte šroubovací bit co nejdále do objímky. Potom šroubovací bit uvolněním objímky zajistěte.

Nářadí s rychloupínacím sklíčidlem

Při vkládání zasuňte šroubovací bit co nejdále do objímky.

Postup 2

Po provedení výše uvedeného **postupu 1** zasuňte držák nástavce do objímky zašpičatělým koncem dovnitř.

- **Obr.14:** 1. Šroubovací bit 2. Držák nástavce
3. Objímka

Chcete-li šroubovací bit vyjmout, posuňte objímku ve směru šipky a šroubovací bit vytáhněte.

POZNÁMKA: Nebude-li šroubovací bit zasunutý dostatečně hluboko do objímky, nevrátí se objímka do své výchozí polohy a šroubovací bit nebude upevněn. V takovém případě se pokuste bit vložit znovu podle pokynů uvedených výše.

POZNÁMKA: Jestliže je zasunutí šroubovacího bitu obtížné, potáhněte za objímku a bit zasuňte co nejdále.

POZNÁMKA: Po vložení šroubovacího bitu zkontrolujte, zda je řádně upevněn. Pokud se uvolňuje, nepoužívejte jej.

Instalace háčku

VAROVÁNÍ: Závěsné/montážní díly používejte jen k jejich předepsanému účelu, např. zavěšování náradí na opasek mezi jednotlivými úkoly nebo o přestávkách.

VAROVÁNÍ: Nepřetěžujte háček, jelikož příliš velká síla nebo nepravidelné přetěžování může vést k poškození náradí a následnému zranění.

UPOZORNĚNÍ: Při instalaci háčku ho vždy pevně utáhněte šroubem. Jinak by se mohl háček uvolnit z nástroje a způsobit zranění.

UPOZORNĚNÍ: Před uvolněním stisku vždy náradí bezpečně zavěste. Nedostatečné nebo nevyvážené zavěšení může způsobit spadnutí náradí a zranění.

- **Obr.15:** 1. Drážka 2. Háček 3. Šroub

Háček je vhodný k dočasnému pověšení náradí. Lze jej nainstalovat na obou stranách náradí. Při instalaci háčku jej vložte do drážky na jedné ze stran krytu náradí a zajistěte jej šroubem. Chcete-li jej odstranit, uvolněte šroub a vyjměte jej.

Použití otvoru

VAROVÁNÍ: Nikdy nepoužívejte závěsný otvor k účelu, ke kterému není určený, např. k uvázání náradí ve výšce. Přílišné zatěžování závěsného otvoru může způsobit jeho poškození s následným zraněním vás a osob držujících se kolem vás či pod vámi.

- **Obr.16:** 1. Závěsný otvor

Závěsný otvor ve spodní zadní části náradí používejte k zavěšení náradí na stěnu pomocí závěsného lanka či podobných vázacích prostředků.

PRÁCE S NÁRADÍM

- **Obr.17**

Správný utahovací moment se může lišit v závislosti na typu nebo rozměrech vrutu/šroubu, druhu upevňovaného materiálu, apod. Vztah mezi utahovacím momentem a dobou utahování je uveden na obrázcích.

Správný utahovací moment pro standardní šroub

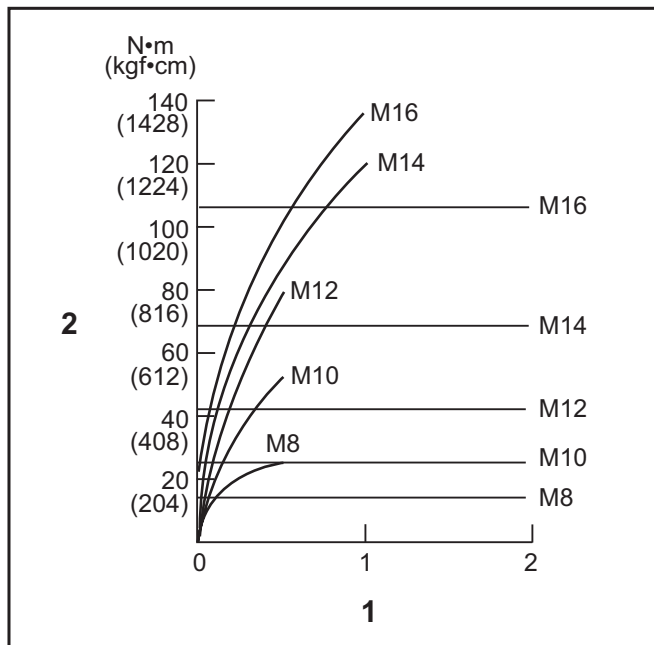

1. Doba utahování (s) 2. Utahovací moment

Správný utahovací moment pro vysokopevnostní šroub

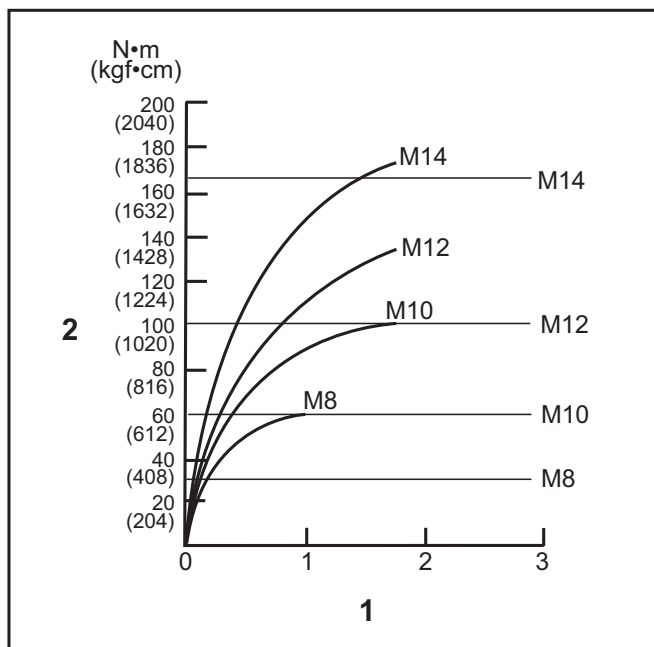

1. Doba utahování (s) 2. Utahovací moment

Uchopte náradí pevně a nasadte hrot šroubovacího bitu na hlavu šroubu. Vyvířte na náradí tlak směrem dopředu v takovém rozsahu, aby se nástavec neseškl ze šroubu, a spuštěním náradí zahajte činnost.

POZOR: Před pokračováním v práci s náhradním akumulátorem nechte náradí alespoň 15 minut odpočinout.

POZNÁMKA: Používejte správný bit, který odpovídá hlavě utahovaného vřutu/šroubu.

POZNÁMKA: Při šroubování šroubů M8 či menších zvolte správnou sílu příklepu a pečlivě upravte tlak na spoušť, aby nedošlo k poškození šroubu.

POZNÁMKA: Nářadí držte přímo směrem ke šroubu.

POZNÁMKA: Jestliže je síla příklepu příliš velká nebo budete-li šroub utahovat delší dobu, než je uvedeno ve schématech, může dojít k přetížení, stržení či poškození šroubu nebo šroubovacího bitu. Před zahájením práce vždy proveďte zkoušku a stanovte správnou dobu utahování konkrétního šroubu.

Utahovací moment je ovlivňován řadou faktorů včetně následujících. Po dotažení vždy zkontrolujte moment pomocí momentového klíče.

1. Je-li akumulátor téměř úplně vybitý, dojde k poklesu napětí a snížení utahovacího momentu.
2. Šroubovací bit nebo nástavec s vnitřním šestihranem
Pokud nepoužijete správný rozměr šroubovacího bitu nebo nástavce s vnitřním šestihranem, dojde ke snížení utahovacího momentu.
3. Šroub
 - Správný utahovací moment se bude lišit podle průměru šroubu i přesto, že momentový součinitel a třída šroubu zůstanou stejné.
 - Přestože jsou průměry šroubů stejné, bude se správný utahovací moment měnit podle momentového součinitele, třídy šroubu a jeho délky.
4. Moment bude ovlivněn způsobem držení nářadí nebo materiálu v poloze upevňování.
5. Provozování nářadí při nízkých otáčkách vede ke snížení utahovacího momentu.

ÚDRŽBA

UPOZORNĚNÍ: Před zahájením kontroly nebo údržby nářadí se vždy ujistěte, zda je vypnuté a je vyjmut akumulátor.

POZOR: Nikdy nepoužívejte benzín, benzen, ředidlo, alkohol či podobné prostředky. Mohlo by tak dojít ke změnám barvy, deformacím či vzniku prasklin.

K zachování BEZPEČNOSTI a SPOLEHLIVOSTI výrobku musí být opravy a veškerá další údržba či seřizování prováděny autorizovanými nebo továrními servisními středisky společnosti Makita s využitím náhradních dílů Makita.

VOLITELNÉ PŘÍSLUŠENSTVÍ

UPOZORNĚNÍ: Pro nářadí Makita popsané v tomto návodu doporučujeme používat následující příslušenství a nástavce. Při použití jiného příslušenství či nástavců může hrozit nebezpečí zranění osob. Příslušenství lze používat pouze pro stanovené účely.

Potřebujete-li bližší informace ohledně tohoto příslušenství, obraťte se na místní servisní středisko společnosti Makita.

- Šroubovací bity
- Nástavce s vnitřním šestihranem
- Držák nástavce
- Háček
- Závěs nářadí
- Plastový kufřík
- Originální akumulátor a nabíječka Makita
- Ochrana akumulátoru

POZNÁMKA: Některé položky seznamu mohou být k nářadí přibaleny jako standardní příslušenství. Přibalené příslušenství se může v různých zemích lišit.

Makita Europe N.V. Jan-Baptist Vinkstraat 2,
3070 Kortenberg, Belgium

Makita Corporation 3-11-8, Sumiyoshi-cho,
Anjo, Aichi 446-8502 Japan

www.makita.com

885900A976
EN, PL, HU, SK,
CS, UK, RO, DE
20220218