

## K 5 Smart Control K 5 Premium Smart Control



Deutsch	7
English	14
Français	21
Italiano	29
Español	36
Português	44
Nederlands	51
Türkçe	59
Svenska	66
Suomi	73
Norsk	80
Dansk	86
Eesti	93
Latviešu	100
Lietuviškai	107
Polski	114
Magyar	122
Čeština	129
Slovenčina	136
Slovenščina	144
Românește	151
Hrvatski	158
Srpski	165
Ελληνικά	172
Русский	180
Қазақша	188
Български	196
العربية	205

Read Online



Register  
your product

[www.karcher.com/registerme](http://www.karcher.com/registerme)



**A**

## K 5 Smart Control Flex



**B**

## K 5 Premium Smart Control Flex

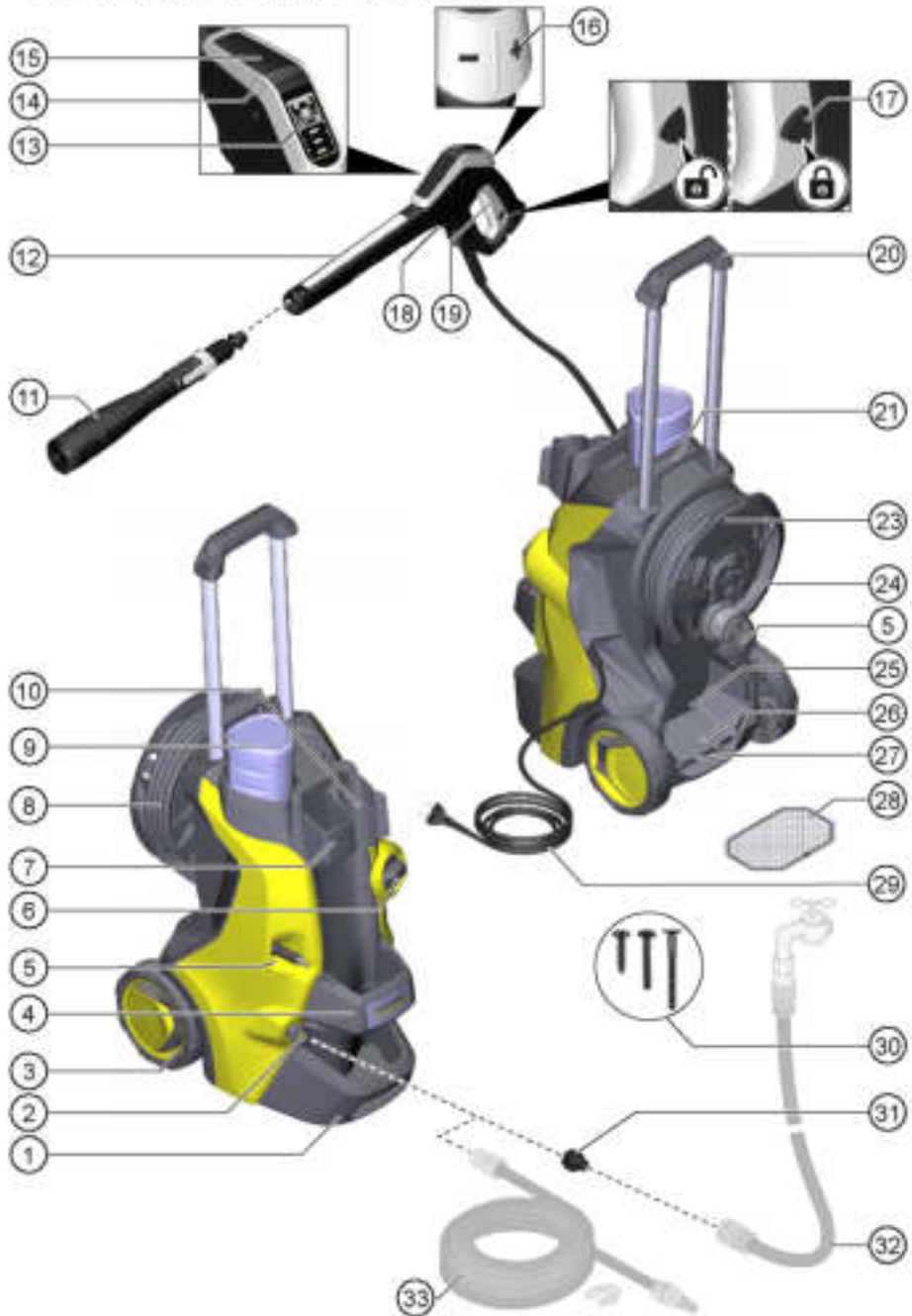

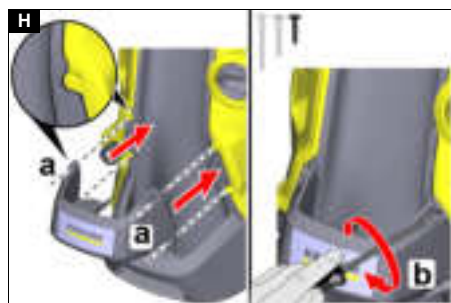
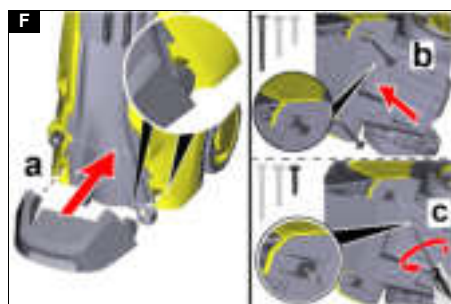
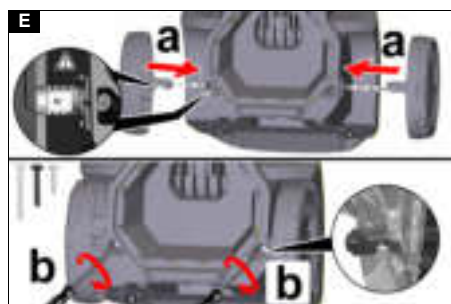
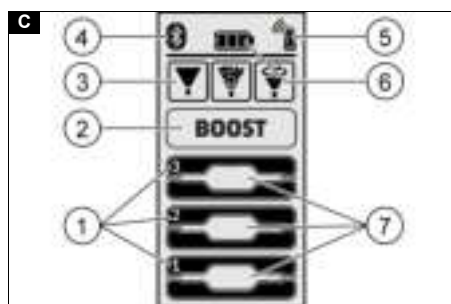

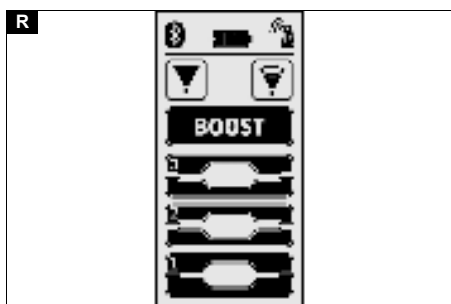
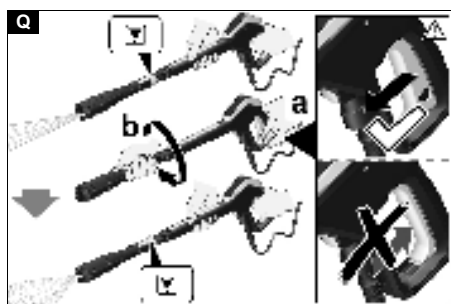
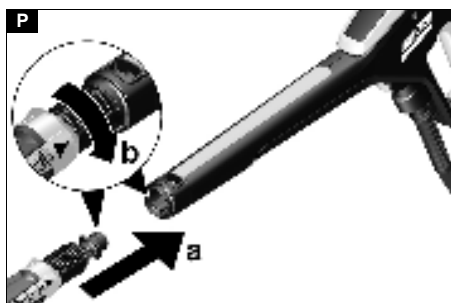
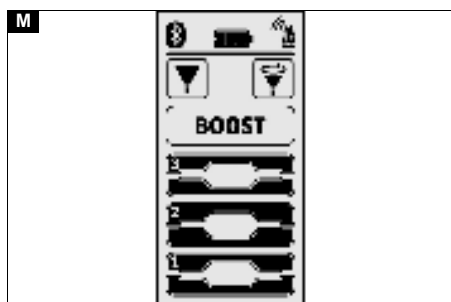
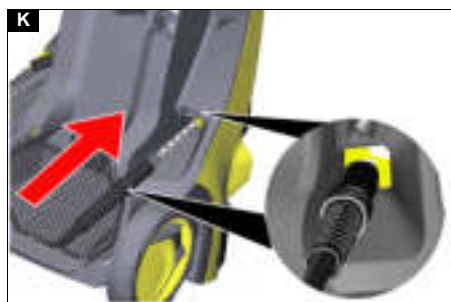

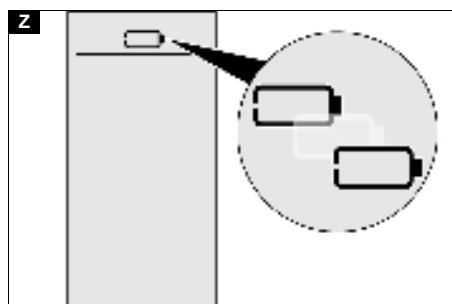
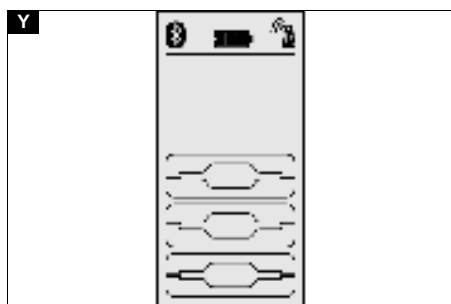
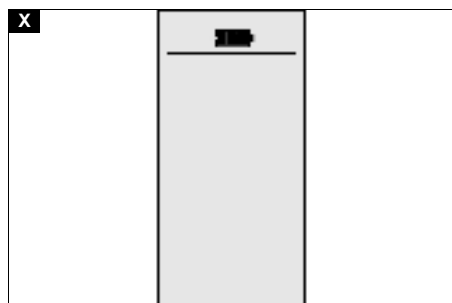
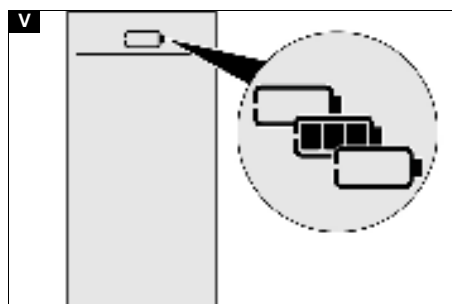
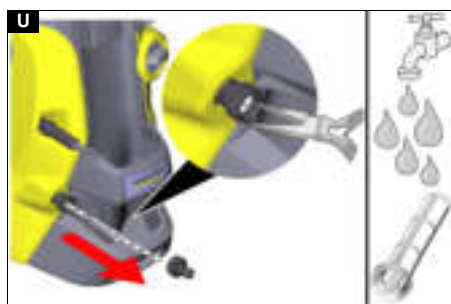
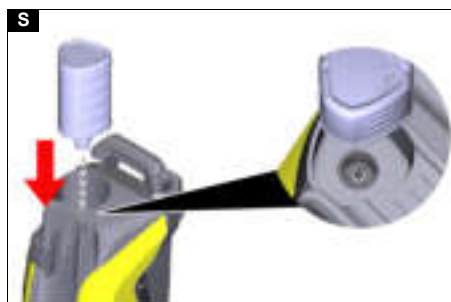



## Inhalt

KÄRCHER Home & Garden App.....	7
Allgemeine Hinweise .....	7
Sicherheitseinrichtungen .....	7
Symbole auf dem Gerät .....	7
Umweltschutz .....	7
Bestimmungsgemäße Verwendung .....	8
Zubehör und Ersatzteile .....	8
Lieferumfang .....	8
Gerätebeschreibung .....	8
Montage .....	8
Erstinbetriebnahme .....	9
Inbetriebnahme .....	9
Betrieb .....	10
Transport .....	11
Lagerung .....	11
Pflege und Wartung .....	12
Hilfe bei Störungen .....	12
Garantie .....	13
Technische Daten .....	13
EU-Konformitätserklärung .....	13

## KÄRCHER Home & Garden App

Das Gerät lässt sich durch direkte Bedienung an der Hochdruckpistole oder über ein mit Bluetooth® wireless technology ausgestattetes Mobilgerät steuern. Dazu wird die KÄRCHER Home & Garden App benötigt. Die App enthält zusätzlich:

- Informationen zur Montage und Inbetriebnahme
- Informationen zu den Anwendungsgebieten
- Tipps & Tricks
- FAQ mit ausführlicher Störungshilfe
- Verbindung zum KÄRCHER Service Center

Die App kann hier heruntergeladen werden:



### Warenzeichen

- Bluetooth®-Wortmarke und -Logos sind eingetragene Marken der Bluetooth SIG, Inc. Jede Verwendung dieser Marken durch die Alfred Kärcher SE & Co. KG erfolgt unter Lizenz.
- Google Play™ und Android™ sind Marken oder eingetragene Warenzeichen der Google Inc.
- Apple® und App Store® sind Marken oder eingetragene Warenzeichen der Apple Inc.

## Allgemeine Hinweise



Lesen Sie vor der ersten Benutzung des Geräts diese Originalbetriebsanleitung und die beiliegenden Sicherheitshinweise. Handeln Sie danach. Bewahren Sie beide Hefte für späteren Gebrauch oder für Nachbesitzer auf.

## Sicherheitseinrichtungen

### ⚠ **WARNUNG**

#### **Verletzungsgefahr!**

*Schwere Verletzungen durch fehlende, veränderte bzw. unwirksame Sicherheitseinrichtungen.*

*Umgehen bzw. entfernen Sie nicht die Sicherheitseinrichtungen und machen Sie diese nicht unwirksam. Sicherheitseinrichtungen dienen Ihrem Schutz.*

### Geräteschalter

Der Geräteschalter verhindert den unbeabsichtigten Betrieb des Geräts.

### Verriegelung Hochdruckpistole

Die Verriegelung sperrt den Hebel der Hochdruckpistole und verhindert den unbeabsichtigten Start des Geräts.

### Auto-Stopp-Funktion

Wenn der Hebel an der Hochdruckpistole losgelassen wird, schaltet der Druckschalter die Pumpe ab und der Hochdruckstrahl stoppt. Wenn der Hebel gedrückt wird, schaltet die Pumpe wieder ein.

### Motorschutzschalter

Bei zu hoher Stromaufnahme schaltet der Motorschutzschalter das Gerät ab.

## Symbole auf dem Gerät



Den Hochdruckstrahl nicht auf Personen, Tiere, aktive elektrische Ausrüstung oder auf das Gerät selbst richten.

Das Gerät vor Frost schützen.



Das Gerät darf nicht unmittelbar an das öffentliche Trinkwassernetz angeschlossen werden.

## Umweltschutz



Die Verpackungsmaterialien sind recyclebar. Bitte Verpackungen umweltgerecht entsorgen.



Elektrische und elektronische Geräte enthalten wertvolle recyclebare Materialien und oft Bestandteile wie Batterien, Akkus oder Öl, die bei falschem Umgang oder falscher Entsorgung eine potentielle Gefahr für die menschliche Gesundheit und die Umwelt darstellen können. Für den ordnungsgemäßen Betrieb des Geräts sind diese Bestandteile jedoch notwendig. Mit diesem Symbol gekennzeichnete Geräte dürfen nicht mit dem Hausmüll entsorgt werden.

Reinigungsarbeiten, bei denen ölhaltiges Abwasser entsteht, z. B. Motorenwäsche, Unterbodenwäsche dürfen nur an Waschplätzen mit Ölabscheider durchgeführt werden.

Arbeiten mit Reinigungsmitteln dürfen nur auf flüssigkeitsdichten Arbeitsflächen mit Anschluss an die Schmutzwasserkanalisation durchgeführt werden. Reinigungsmittel nicht in Gewässer oder Erdreich eindringen lassen.

Die Entnahme von Wasser aus öffentlichen Gewässern ist in einigen Ländern nicht erlaubt.

## Hinweise zu Inhaltsstoffen (REACH)

Aktuelle Informationen zu Inhaltsstoffen finden Sie unter: [www.kaercher.de/REACH](http://www.kaercher.de/REACH)

## Bestimmungsgemäße Verwendung

Benutzen Sie den Hochdruckreiniger ausschließlich für den Privathaushalt.

Der Hochdruckreiniger ist zur Reinigung von Maschinen, Fahrzeugen, Bauwerken, Werkzeugen, Fassaden, Terrassen, Gartengeräten usw. mit Hochdruck-Wasserstrahl bestimmt.

## Zubehör und Ersatzteile

Nur Original-Zubehör und Original-Ersatzteile verwenden, sie bieten die Gewähr für einen sicheren und störungsfreien Betrieb des Geräts.

Informationen über Zubehör und Ersatzteile finden Sie unter [www.kaercher.com](http://www.kaercher.com).

## Lieferumfang

Der Lieferumfang des Geräts ist auf der Verpackung abgebildet. Prüfen Sie beim Auspacken den Inhalt auf Vollständigkeit. Bei fehlendem Zubehör oder bei Transportschäden benachrichtigen Sie bitte Ihren Händler.

## Gerätebeschreibung

In dieser Betriebsanleitung wird die maximale Ausstattung beschrieben. Je nach Modell gibt es Unterschiede im Lieferumfang (siehe Verpackung).

Abbildungen siehe Grafikkarte

### Abbildung A

### Abbildung B

- ① Standfuß mit Tragegriff
- ② Wasseranschluss mit eingebautem Sieb
- ③ Transportrad
- ④ Blende
- ⑤ Schlauchführung
- ⑥ Geräteschalter "0/OFF" / "I/ON"
- ⑦ Aufbewahrung für Strahlrohre
- ⑧ Hochdruckschlauch
- ⑨ \*Plug 'n' Clean Reinigungsmittelflasche
- ⑩ Aufbewahrung / Parkposition für Hochdruckpistole
- ⑪ 3-in-1 Multi Jet Strahlrohr mit 3 Strahlarten (siehe auch Kapitel *Smart Control System*)
- ⑫ Smart Control Hochdruckpistole
- ⑬ LCD-Display (siehe auch Kapitel *LCD-Display*)
- ⑭ Verriegelung Batteriefach
- ⑮ Batteriefach
- ⑯ "+/-"-Tasten zur Druckregelung
- ⑰ Verriegelung Hochdruckpistole
- ⑱ Taste zum Trennen des Hochdruckschlauchs von der Hochdruckpistole
- ⑲ Hebel Hochdruckpistole
- ⑳ Transportgriff, ausziehbar
- ㉑ Tragegriff

- ㉒ Schlauchhalter
- ㉓ Hochdruck-Schlauchtrommel
- ㉔ Handkurbel für Schlauchtrommel
- ㉕ Typenschild
- ㉖ Zubehörfach
- ㉗ Haken für Netzbefestigung
- ㉘ Netz für Zubehörfach
- ㉙ Netzanschlussleitung mit Netzstecker
- ㉚ Mitgelieferte Schrauben und Dübel
- ㉛ Kupplung für den Wasseranschluss
- ㉜ \* Gartenschlauch (gewebeverstärkt, Durchmesser mindestens 1/2 Zoll (13 mm), Länge mindestens 7,5 m, mit handelsüblicher Schnellkupplung)
- ㉝ \* KÄRCHER Saugschlauch für die Wasserversorgung aus offenen Behältern (Bestell-Nr. 2.643-100.0)

\* zusätzlich erforderlich

## LCD-Display

### Abbildung C

- ① Anwendungsbereich (1-SOFT / 2-MEDIUM / 3-HARD mit jeweils 2 Druckstufen)
- ② Anzeige BOOST-Funktion
- ③ Strahlartempfehlung (Flachstrahl / Reinigungsmittel / Dreckfräser)
- ④ Anzeige Bluetooth®-Verbindung
- ⑤ Status Signalstärke (4 Stufen)
- ⑥ Status Batterie (leer, fast leer, mittel, voll)
- ⑦ Reinigungsmittelstufe (1 / 2 / 3)

## Mitgelieferte Schrauben und Dübel

### Abbildung D

- ① Dübel Standfuß (2 Stück)
- ② Schraube 4x22 (2 Stück)
- ③ Schraube 4x16 (10 Stück)

## Montage

### Abbildungen siehe Grafikkarte.

Vor der Inbetriebnahme die lose beigelegten Teile an das Gerät montieren.

Die mitgelieferten Schrauben und den dazu passenden Schraubendreher bereitlegen.

### Räder montieren

1. Die Räder einstecken.

### Hinweis

Auf die Ausrichtung der Bohrung achten.

### Abbildung E

2. Die Räder mit jeweils 1 Schraube sichern.

### Standfuß montieren

1. Den Standfuß einstecken.

### Abbildung F

2. Die 2 Dübel bis zum Anschlag in die Bohrungen stecken.
3. Den Standfuß mit 2 Schrauben sichern.



## Aufbewahrung für Strahlrohre montieren

1. Die Aufbewahrung für die Strahlrohre einhängen.
2. Die Aufbewahrung mit 2 Schrauben sichern.

### Abbildung G

3. Die Blende mit 4 Schrauben sichern.

### Abbildung H

## Transportgriff montieren

1. Den Transportgriff aufstecken.

### Abbildung I

## Zubehörnetz montieren

1. Das Zubehörnetz in die Haken einhängen.

### Abbildung J

## Hochdruckschlauch durch Schlauchführung stecken

1. Den Hochdruckschlauch von hinten durch die Schlauchführung stecken.

### Abbildung K

## Kupplung für den Wasseranschluss montieren

1. Die Kupplung für den Wasseranschluss auf den Wasseranschluss des Geräts schrauben.

### Abbildung L

## Erstinbetriebnahme

### Hinweis

Falls Sie das Gerät nicht per Mobilgerät über eine Bluetooth®-Verbindung steuern möchten, müssen Sie nur die Schritte im Abschnitt "Hochdruckpistole koppeln" durchführen.

### App herunterladen und Gerät registrieren

1. Die KÄRCHER Home & Garden App herunterladen (siehe Kapitel *KÄRCHER Home & Garden App*).
2. Die KÄRCHER Home & Garden App starten.
3. An der KÄRCHER Home & Garden App anmelden. Dazu ggf. ein Konto erstellen.
4. Den beigelegten QR-Code scannen. Der Hochdruckreiniger wird registriert.

### Hinweis

Sollten Sie den beigelegten QR-Code nicht zur Hand haben, können Sie das Gerät auch mit Teilenummer und Seriennummer registrieren. Beide Nummern sind auf dem Typenschild angegeben.

5. Den Anweisungen der KÄRCHER Home & Garden App folgen.

### Hinweis

Achten Sie darauf, dass Sie vor dem Koppeln der Hochdruckpistole Bluetooth® auf Ihrem Mobilgerät aktivieren.

### Hochdruckpistole koppeln

### Hinweis

Eine detaillierte Beschreibung zur Kopplung finden Sie unter <https://www.kaercher.com/FCR>.

6. Den Netzstecker des Hochdruckreinigers in eine Steckdose stecken. Das Gerät wechselt für 60 s in den Kopplungsmodus. In dieser Zeit ist ein Koppeln der Hochdruckpistole möglich.
7. Mindestens 3 s lang gleichzeitig die "+"-Taste und die "-"-Taste an der Hochdruckpistole drücken. Bei erfolgreicher Kopplung werden die Druckstufen sowie das Funk- und das Bluetooth®-Symbol auf dem Display angezeigt.

### Abbildung M

Die Bluetooth®-Verbindung zwischen dem Mobilgerät und dem Hochdruckreiniger wird automatisch hergestellt.

### Hinweis

Bei Bedarf können Sie die Bluetooth®-Verbindung auch nachträglich herstellen, indem Sie 10 s lang die "-"-Taste drücken.

8. Sollte der Kopplungsversuch fehlgeschlagen sein:
  - a Den Netzstecker des Hochdruckreinigers aus der Steckdose ziehen.
  - b 20 s warten.
  - c Die Hochdruckpistole erneut koppeln.

## Inbetriebnahme

1. Das Gerät auf eine ebene Fläche stellen.
2. Den Hochdruckschlauch komplett abwickeln.
3. Den Hochdruckschlauch vollständig durch die Schlauchführung nach vorne ziehen und mögliche Schlaufen und Verdrehungen lösen.
4. Den Hochdruckschlauch in die Hochdruckpistole stecken, bis dieser hörbar einrastet.

### Hinweis

Auf die richtige Ausrichtung des Nippels achten.

### Abbildung N

5. Die sichere Verbindung durch Ziehen am Hochdruckschlauch prüfen.
6. Den Netzstecker in eine Steckdose stecken.

## Wasserversorgung

Anschlusswerte siehe Typenschild oder Kapitel *Technische Daten*.

Vorschriften des Wasserversorgungsunternehmens beachten.

## ACHTUNG

### Schäden durch verunreinigtes Wasser

Verunreinigungen im Wasser können die Pumpe und das Zubehör beschädigen.

Zum Schutz empfiehlt KÄRCHER die Verwendung des KÄRCHER-Wasserfilters (Sonderzubehör, Bestellnummer 4.730-059).

## Anschluss an die Wasserleitung

## ACHTUNG

### Schlauchkupplung mit Aquastop am Wasseranschluss des Geräts

#### Beschädigung der Pumpe

Verwenden Sie niemals eine Schlauchkupplung mit Aquastop am Wasseranschluss des Geräts.

Sie können eine Aquastop-Kupplung am Wasserhahn verwenden.

1. Den Gartenschlauch auf die Kupplung für den Wasseranschluss stecken.
2. Den Gartenschlauch an die Wasserleitung anschließen.
3. Den Wasserhahn vollständig öffnen.

### Abbildung O

## Wasser aus offenen Behältern ansaugen

Dieser Hochdruckreiniger ist mit dem KÄRCHER-Saugschlauch zum Ansaugen von Oberflächenwasser z. B. aus Regentonnen oder Teichen geeignet (maximale Ansaughöhe siehe *Technische Daten*).

1. Die Kupplung am Wasseranschluss abschrauben.
2. Den Saugschlauch mit Wasser füllen.
3. Den Saugschlauch auf den Wasseranschluss des Geräts schrauben und in eine Wasserquelle (z. B. Regentonne) hängen.

### Gerät entlüften

1. Das Gerät einschalten "I/ON".
2. Den Hebel der Hochdruckpistole entsperren.
3. Den Hebel der Hochdruckpistole drücken. Das Gerät schaltet ein.
4. Das Gerät maximal 2 Minuten laufen lassen, bis das Wasser blasenfrei an der Hochdruckpistole austritt.
5. Den Hebel der Hochdruckpistole loslassen.
6. Den Hebel der Hochdruckpistole verriegeln.

### Betrieb

#### ACHTUNG

##### Beschädigungsgefahr!

Beschädigung der Pumpe bei Trockenlauf.

Schalten Sie das Gerät ab, wenn es innerhalb von 2 Minuten keinen Druck aufbaut.





Verfahren Sie gemäß den Hinweisen im Kapitel Hilfe bei Störungen.

#### Smart Control System



Mit den "+/-"-Tasten an der Hochdruckpistole können die Stufen für den Druck und die Reinigungsmitteldosierung ausgewählt werden. Ein Strahlartwechsel ist durch Drehen am 3-in-1 Multi Jet Strahlrohr möglich.

##### Hinweis

Die Empfindlichkeit von Materialien kann je nach Alter und Zustand stark abweichen. Die Empfehlungen sind daher unverbindlich.

Flachstrahldüse		
Druckstufe	Anzeige	Empfohlen für z. B.
		Steinterrassen, Asphalt, Metalloberflächen, Gartenutensilien (Schubkarre, Spaten, etc.)
		PKW / Motorrad, Ziegelsteinflächen, verputzte Wände, Kunststoff-Möbel
		Holzflächen, Fahrrad, Sandsteinflächen, Rattan-Möbel

Dreckfräser		
Druckstufe	Anzeige	Empfohlen für z. B.
		Für besonders hartnäckigen Schmutz auf Steinterrassen, Asphalt, Metalloberflächen, Gartenutensilien (Schubkarre, Spaten, etc.)

Reinigungsmitteldüse		
Druckstufe	Anzeige	Empfohlen für z. B.
		Betrieb mit Reinigungsmittel. Dosierung der Reinigungsmittelkonzentration nach Bedarf

#### Betrieb mit Hochdruck

#### ACHTUNG

##### Beschädigung von lackierten oder empfindlichen Oberflächen

Oberflächen werden bei zu geringem Strahlabstand oder durch die Wahl eines ungeeigneten Strahlrohrs beschädigt.

Halten Sie mindestens 30 cm Strahlabstand bei der Reinigung von lackierten Oberflächen ein.

Reinigen Sie Autoreifen, Lack oder empfindliche Oberflächen wie Holz nicht mit dem Dreckfräser.

1. Das 3-in-1 Multi Jet Strahlrohr einstecken und durch 90° Drehung fixieren. Dabei die Ausrichtung beachten!

##### Abbildung P

#### ACHTUNG

##### Strahlartwechsel bei gedrücktem Hebel der Hochdruckpistole

Schäden am Strahlrohr

Lassen Sie den Hebel der Hochdruckpistole los, bevor Sie die Strahlart wechseln.

2. Die Strahlart auswählen. Dazu am 3-in-1 Multi Jet Strahlrohr drehen, bis die benötigte Strahlanzeige oben sichtbar ist.

##### Abbildung Q

3. Das Gerät einschalten ("I/ON").
4. Den Hebel der Hochdruckpistole entsperren.
5. Den Hebel der Hochdruckpistole drücken. Das Gerät schaltet ein.

#### BOOST-Funktion aktivieren

Zur Reinigung von hartnäckigen Verschmutzungen kann unabhängig von der eingestellten Druckstufe für 30 Sekunden die BOOST-Funktion aktiviert werden. Dabei wird der Wasserdruck erhöht.

1. Die "+"-Taste an der Hochdruckpistole gedrückt halten, bis die Anzeige BOOST im LCD-Display markiert ist.

##### Abbildung R

Nach Ablauf der BOOST-Funktion arbeitet das Gerät mit der zuvor eingestellten Druckstufe.

Sobald die Anzeige im Display aufhört zu blinken, steht die BOOST-Funktion erneut zur Verfügung.

#### Betrieb mit Reinigungsmittel

#### ⚠ GEFAHR

##### Nichtbeachtung des Sicherheitsdatenblatts

Schwere Gesundheitsschäden durch unsachgemäße Verwendung des Reinigungsmittels.

Beachten Sie das Sicherheitsdatenblatt des Reinigungsmittelherstellers, insbesondere die Hinweise zur persönlichen Schutzausrüstung.

## Hinweis

Das Reinigungsmittel kann nur bei Niederdruck zuge-mischt werden.

## Hinweis

Für den Betrieb mit Reinigungsmitteln wird eine Plug 'n' Clean Reinigungsmittelflasche benötigt. KÄRCHER Reinigungsmittel können gebrauchsfertig in einer Plug 'n' Clean Reinigungsmittelflasche gekauft werden.

1. Den Deckel von der Plug 'n' Clean Reinigungsmittelflasche entfernen.
2. Die Reinigungsmittelflasche mit der Öffnung nach unten in den Anschluss für Plug 'n' Clean Reinigungsmittel drücken.

### Abbildung S

3. Das 3-in-1 Multi Jet Strahlrohr auf Reinigungsmitteldüse "MIX" drehen, bis an der Druckanzeige der Hochdruckpistole die LCD "MIX" leuchtet. Während des Betriebs wird die Reinigungsmittellösung dem Wasserstrahl zugemischt.
4. Mit den "+/-"-Tasten der Hochdruckpistole die gewünschte Reinigungsmittelkonzentration einstellen.

### Empfohlene Reinigungsmethode

1. Das Reinigungsmittel sparsam auf die trockene Oberfläche sprühen und einwirken (nicht trocknen) lassen.
2. Den gelösten Schmutz mit dem Hochdruckstrahl abspülen.

### Nach Betrieb mit Reinigungsmittel

1. Die Plug 'n' Clean Reinigungsmittelflasche aus der Aufnahme herausziehen und mit dem Deckel verschließen.
2. Die Reinigungsmittelflasche zur Aufbewahrung mit dem Deckel nach oben in die Aufnahme stellen.
3. Das Gerät etwa 30 Sekunden mit klarem Wasser spülen.

### Betrieb unterbrechen

1. Den Hebel der Hochdruckpistole loslassen. Wenn der Hebel losgelassen wird, schaltet das Gerät ab. Der Hochdruck im System bleibt erhalten.
2. Den Hebel der Hochdruckpistole verriegeln.

### Abbildung T

3. Die Hochdruckpistole mit dem Strahlrohr in die Parkposition stellen.
4. Bei Arbeitspausen über 5 Minuten das Gerät ausschalten "0/OFF".

### Betrieb beenden

## ⚠ VORSICHT

### Verletzungsgefahr!

Verletzungen durch unter Hochdruck unkontrolliert austretendes Wasser.

Trennen Sie den Hochdruckschlauch nur von der Hochdruckpistole oder dem Gerät, wenn kein Druck im System vorhanden ist.

1. Den Hebel der Hochdruckpistole loslassen.
2. Den Wasserhahn schließen.
3. Den Hebel der Hochdruckpistole 30 Sekunden drücken.  
Der im System verbliebene Druck wird abgebaut.
4. Den Hebel der Hochdruckpistole loslassen.
5. Den Hebel der Hochdruckpistole verriegeln.
6. Das Gerät ausschalten "0/OFF".
7. Das Gerät von der Wasserversorgung trennen.
8. Den Netzstecker aus der Steckdose ziehen.

## Transport

## ⚠ VORSICHT

### Verletzungs- und Beschädigungsgefahr durch das Gewicht des Geräts!

Verletzungen und Beschädigungen.

Beachten Sie bei Transport und Lagerung das Gewicht des Geräts.

### Gerät tragen

1. Das Gerät am Tragegriff hochheben und tragen.

### Gerät ziehen

1. Den Transportgriff ausziehen bis er hörbar einrastet.
2. Das Gerät am Transportgriff ziehen.

### Gerät im Fahrzeug transportieren

1. Vor liegendem Transport die Plug 'n' Clean Reinigungsmittelflasche aus der Aufnahme herausziehen und mit dem Deckel verschließen.
2. Das Gerät gegen Verrutschen und Kippen sichern.

## Lagerung

## ⚠ VORSICHT

### Verletzungs- und Beschädigungsgefahr durch das Gewicht des Geräts!

Verletzungen und Beschädigungen.

Beachten Sie bei Transport und Lagerung das Gewicht des Geräts.

### Gerät aufbewahren

1. Das Gerät auf einer ebenen Fläche abstellen.
2. Das Strahlrohr von der Hochdruckpistole trennen.
3. Die Trenntaste an der Hochdruckpistole drücken und den Hochdruckschlauch von der Hochdruckpistole trennen.
4. Ohne Schlauchtrommel: Den Hochdruckschlauch am Gerät verstauen.

## ACHTUNG

### Beschädigung des Hochdruckschlauchs

Beschädigung des Hochdruckschlauchs durch falsche Drehrichtung

Beachten Sie beim Aufwickeln die Drehrichtung der Schlauchtrommel.

5. Mit Schlauchtrommel: Mit der Handkurbel die Schlauchtrommel gegen den Uhrzeigersinn drehen und den Hochdruckschlauch aufwickeln.
6. Die Netzanschlussleitung und das Zubehör am Gerät verstauen.

Vor einer längeren Lagerung zusätzliche Hinweise beachten, siehe Kapitel *Pflege und Wartung*.

### Frostschutz

## ACHTUNG

### Frostgefahr

Nicht vollständig entleerte Geräte können durch Frost zerstört werden.

Entleeren Sie Gerät und Zubehör vollständig.

Schützen Sie das Gerät vor Frost.

Folgendes muss erfüllt sein:

- Das Gerät ist von der Wasserversorgung getrennt.
- Die Hochdruckpistole ist vom Hochdruckschlauch getrennt.

1. Das Gerät einschalten "I/ON".
2. Maximal 1 Minute warten, bis kein Wasser mehr am Hochdruckschlauch austritt.
3. Das Gerät ausschalten.
4. Das Gerät mit komplettem Zubehör in einem frostsicheren Raum aufbewahren.

## Pflege und Wartung

### **⚠ GEFAHR**

#### **Gefahr eines Stromschlags**

*Verletzungen durch Berühren von stromführenden Teilen*

*Schalten Sie das Gerät aus.*

*Ziehen Sie den Netzstecker.*

Das Gerät ist wartungsfrei, d. h. Sie müssen keine regelmäßigen Wartungsarbeiten durchführen.

#### **Sieb im Wasseranschluss reinigen**

### **ACHTUNG**

#### **Beschädigungsgefahr!**

*Schäden am Sieb durch unsachgemäßes Reinigen.*

*Reinigen Sie das Sieb nur unter fließendem Wasser entgegen seiner Durchflussrichtung.*

*Verwenden Sie keine spitzen oder harten Gegenstände wie z. B. Nadeln oder Drahtbürsten.*

### **ACHTUNG**

#### **Beschädigungsgefahr!**

*Schäden an Gerät und Zubehör beim Betrieb ohne oder mit beschädigtem Sieb.*

*Prüfen Sie das Sieb vor dem Einsetzen in den Wasseranschluss auf Beschädigungen. Erneuern Sie ein beschädigtes Sieb unverzüglich.*

*Betreiben Sie das Gerät nicht ohne Sieb.*

Das Sieb im Wasseranschluss bei Bedarf reinigen.

1. Die Kupplung am Wasseranschluss abschrauben.
2. Das Sieb herausziehen.

#### **Abbildung U**

3. Das Sieb unter fließendem Wasser reinigen.
4. Das Sieb in den Wasseranschluss einsetzen.

#### **Batterien der Hochdruckpistole ersetzen**

Es werden zwei Batterien oder Akkus der Größe AAA benötigt.

#### **Abbildung V**

1. Den Verschlusschieber drücken.

#### **Abbildung W**

2. Das Batteriefach öffnen.
3. Die Batterien herausnehmen.
4. Neue Batterien einsetzen und dabei auf die richtige Ausrichtung der Pole achten.
5. Das Batteriefach schließen.
6. Die verbrauchten Batterien gemäß den geltenden Bestimmungen entsorgen.

## Hilfe bei Störungen

Störungen haben oft einfache Ursachen, die Sie mit Hilfe der folgenden Übersicht selbst beheben können. Im Zweifelsfall oder bei hier nicht genannten Störungen wenden Sie sich bitte an den autorisierten Kundendienst.

### **⚠ GEFAHR**

#### **Lebensgefahr!**

*Tödliche Verletzungen durch Stromschlag beim Berühren spannungsführender Teile.*

*Berühren Sie keine spannungsführenden Teile.*

*Schalten Sie das Gerät aus.*

*Ziehen Sie den Netzstecker aus der Netzsteckdose.*

#### **Gerät läuft nicht**

1. Den Hebel der Hochdruckpistole drücken.  
Das Gerät schaltet ein.
2. Prüfen, ob die angegebene Spannung auf dem Typenschild mit der Spannung der Stromquelle übereinstimmt.

3. Die Netzanschlussleitung auf Beschädigungen prüfen.
4. Falls der Motor überlastet ist und der Motorschutzschalter ausgelöst hat:
  - a Das Gerät ausschalten "0/OFF".
  - b Das Gerät 1 Stunde abkühlen lassen.
  - c Das Gerät einschalten "I/ON" und wieder in Betrieb nehmen.

Tritt die Störung mehrmalig auf, das Gerät durch den Kundendienst prüfen lassen.

#### **Gerät läuft nicht an, Motor brummt**

Spannungsabfall wegen schwachem Stromnetz oder bei Verwendung eines Verlängerungskabels

1. Beim Einschalten erst den Hebel der Hochdruckpistole drücken, dann das Gerät einschalten "I/ON".

#### **Gerät kommt nicht auf Druck**

##### Die Wasserzufuhr ist zu gering.

1. Den Wasserhahn vollständig öffnen.
2. Den Wasserzulauf auf ausreichende Fördermenge prüfen.
3. Die Einstellung am Strahlrohr prüfen.
4. Prüfen, dass die maximale Ansaughöhe nicht überschritten ist.

##### Das Sieb im Wasseranschluss ist verschmutzt.

1. Das Sieb im Wasseranschluss mit einer Flachzange herausziehen.
2. Das Sieb unter fließendem Wasser reinigen.

#### **Abbildung U**

##### Im Gerät ist Luft.

1. Das Gerät entlüften:
  - a Das Gerät ohne angeschlossenes Strahlrohr maximal 2 Minuten einschalten.
  - b Die Hochdruckpistole drücken und warten, bis Wasser blasenfrei an der Hochdruckpistole austritt.
  - c Das Strahlrohr anschließen.

#### **Starke Druckschwankungen**

1. Die Hochdruckdüse reinigen:
  - a Verschmutzungen aus der Düsenbohrung mit einer Nadel entfernen.
  - b Die Hochdruckdüse von vorne mit Wasser spülen.
2. Die Wasserzulaufmenge prüfen.

#### **Gerät undicht**

1. Eine geringe Undichtheit des Geräts ist technisch bedingt. Bei starker Undichtheit den autorisierten Kundendienst beauftragen.

#### **Reinigungsmittel wird nicht angesaugt**

1. Das 3-in-1 Multi Jet Strahlrohr auf Reinigungsmitteldüse "MIX" drehen.
2. Prüfen, ob die Plug 'n' Clean Reinigungsmittelflasche mit der Öffnung nach unten im Anschluss für das Reinigungsmittel sitzt.

#### **Keine Druckanzeige an der Hochdruckpistole**

##### **Abbildung X**

1. Die Batterien prüfen und bei Bedarf ersetzen.
2. Die Distanz zwischen der Hochdruckpistole und dem Hochdruckreiniger verringern.
3. Die Kopplung zum Hochdruckreiniger erneut durchführen, siehe Kapitel *Erstinbetriebnahme*.

#### **BOOST-Funktion wird nicht am Display angezeigt und kann nicht per KÄRCHER Home & Garden App gestartet werden**

Das Gerät ist überhitzt.

1. Die Wasserzulauftemperatur prüfen (maximale Wasserzulauftemperatur siehe Kapitel *Technische Daten*).

2. Die Wasserzulauftemperatur verringern, damit der Motor stärker gekühlt wird.

### Fehlermeldungen

#### Abbildung Y

- Das Gerät ausschalten "0/OFF".
- Den Netzstecker aus der Steckdose ziehen.
- Nach 20 Sekunden den Netzstecker wieder in die Steckdose stecken.
- Das Gerät einschalten "I/ON".  
Tritt die Störung mehrmalig auf, das Gerät durch den Kundendienst prüfen lassen.

#### Notlauf

Bei einem Defekt der Druckregulierung an der Hochdruckpistole arbeitet der Hochdruckreiniger auf maximaler Stufe.

- Deaktivieren des Notlaufs:
  - Das Gerät ausschalten "0/OFF".
  - Den Netzstecker aus der Steckdose ziehen.
  - Nach 20 Sekunden den Netzstecker wieder in die Steckdose stecken.
  - Das Gerät einschalten "I/ON".  
Tritt die Störung mehrmalig auf, das Gerät durch den Kundendienst prüfen lassen.

#### Hochdruckpistole funktioniert nicht

##### ordnungsgemäß

#### Abbildung Z

Ein interner Fehler in der Elektronik der Hochdruckpistole ist aufgetreten.

- Den Verschlusschieber drücken.

#### Abbildung W

- Das Batteriefach öffnen.
- Die Batterien herausnehmen.
- Die Batterien einsetzen und dabei auf die richtige Ausrichtung der Pole achten.
- Das Batteriefach schließen.  
Tritt die Störung mehrmalig auf, die Hochdruckpistole durch den Kundendienst prüfen lassen.

## Garantie

In jedem Land gelten die von unserer zuständigen Vertriebsgesellschaft herausgegebenen Garantiebedingungen. Etwaige Störungen an Ihrem Gerät beseitigen wir innerhalb der Garantiefrist kostenlos, sofern ein Material- oder Herstellungsfehler die Ursache sein sollte. Im Garantiefall wenden Sie sich bitte mit Kaufbeleg an Ihren Händler oder die nächste autorisierte Kundendienststelle.

(Adresse siehe Rückseite)

Weitere Garantieinformationen (falls vorhanden) finden Sie im Service-Bereich Ihrer lokalen Kärcher-Webseite unter "Downloads".

## Technische Daten

		K 5 Smart Control Flex	K 5 Premium Smart Control Flex
<b>Elektrischer Anschluss</b>			
Spannung	V	230	230
Phase	~	1	1
Frequenz	Hz	50	50
Anschlussleistung	kW	2,1	2,1
Schutzart		IPX5	IPX5

		K 5 Smart Control Flex	K 5 Premium Smart Control Flex
Schutzklasse		I	I
Netzabsicherung (träge)	A	10	10
<b>Wasseranschluss</b>			
Zulaufdruck (max.)	MPa	1,2	1,2
Zulauftemperatur (max.)	°C	40	40
Zulaufmenge (min.)	l/min	10	10
Ansaughöhe (max.)	m	0,5	0,5
<b>Leistungsdaten Gerät</b>			
Betriebsdruck	MPa	12,5	12,5
Max. zulässiger Druck	MPa	14,5	14,5
Fördermenge, Wasser	l/min	7,5	7,5
Fördermenge maximal	l/min	8,3	8,3
Fördermenge, Reinigungsmittel	l/min	0,3	0,3
Rückstoßkraft der Hochdruckpistole	N	20	20
<b>Maße und Gewichte</b>			
Typisches Betriebsgewicht	kg	15,3	15,5
Länge	mm	405	417
Breite	mm	306	306
Höhe	mm	584	584
<b>Funkmodul SRD</b>			
Frequenz	MHz	868,7-869,2	868,7-869,2
Sendeleistung ERP	mW	0,53	0,53
<b>Funkmodul Bluetooth</b>			
Frequenz	GHz	2,45	2,45
Sendeleistung ERP	mW	6,3	6,3
<b>Ermittelte Werte gemäß EN 60335-2-79</b>			
Hand-Arm-Vibrationswert	m/s <sup>2</sup>	1,2	1,2
Unsicherheit K	m/s <sup>2</sup>	0,6	0,6
Schalldruckpegel L <sub>pA</sub>	dB(A)	77	77
Unsicherheit K <sub>pA</sub>	dB(A)	3	3
Schalleistungspegel L <sub>WA</sub> + Unsicherheit K <sub>WA</sub>	dB(A)	93	93
Ausnahmegrund nach Verordnung (EU) 2019/1781 Anhang I Abschnitt 2 (12): j)			
Technische Änderungen vorbehalten.			
<b>EU-Konformitätserklärung</b>			
Hiermit erklären wir, dass das im Folgenden genannte Produkt den einschlägigen Bestimmungen der aufgeführten Richtlinien und Verordnungen entspricht. Bei einer nicht mit uns abgestimmten Änderung des Produkts verliert diese Erklärung ihre Gültigkeit. Produkt: Hochdruckreiniger Typ: 1.324-xxx			
<b>Richtlinien und Verordnungen</b> 2006/42/EG (+2009/127/EG) 2014/53/EU			

2011/65/EU  
2000/14/EG  
2009/125/EG

**Angewandte Verordnung(en)**  
(EU) 2019/1781

**Angewandte harmonisierte Normen**

EN 60335-1  
EN 60335-2-79  
EN 62233: 2008  
EN 300 220-2 V3.1.1  
EN 300 328 V2.2.2  
EN IEC 63000: 2018

**Angewandtes Konformitätsbewertungsverfahren**  
2000/14/EG: Anhang V

**Schalleistungspegel dB(A)**

Gemessen: 90  
Garantiert: 93

**Name und Anschrift**

Dokumentationsbevollmächtigter:  
S. Reiser

Alfred Kärcher SE & Co. KG  
Alfred-Kärcher-Str. 28 - 40  
71364 Winnenden (Germany)  
Tel.: +49 7195 14-0  
Fax: +49 7195 14-2212

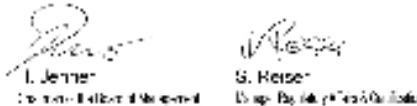

Winnenden, 2021/06/01

**Contents**

KÄRCHER Home & Garden app .....	14
General notes .....	14
Safety devices .....	14
Symbols on the device .....	15
Environmental protection .....	15
Intended use .....	15
Accessories and spare parts .....	15
Scope of delivery .....	15
Description of the device .....	15
Installation .....	16
Initial Start-Up .....	16
Initial startup .....	16
Operation .....	17
Transport .....	18
Storage .....	18
Care and service .....	19
Troubleshooting guide .....	19
Warranty .....	20
Technical data .....	20
EU Declaration of Conformity .....	21

**KÄRCHER Home & Garden app**

The device can be controlled by direct operation on the high-pressure gun or via a mobile device equipped with Bluetooth® wireless technology. The KÄRCHER Home & Garden app is required for this.

The app also contains:

- Installation and initial startup information
- Information about the areas of application

- Tips & Tricks
  - FAQ with detailed troubleshooting
  - Connection to the KÄRCHER Service Centre
- The app can be downloaded here:



**Trademarks**

- Bluetooth® wordmarks and logos are registered trademarks of Bluetooth SIG, Inc. Any use of these trademarks by Alfred Kärcher SE & Co. KG is under license.
- Google Play™ and Android™ are trademarks or registered trademarks of Google Inc.
- Apple® and App store® are trademarks or registered trademarks of Apple Inc.

**General notes**



Read these original operating instructions and the enclosed safety instructions before using the device for the first time. Proceed accordingly.

Keep both books for future reference or for future owners.

**Safety devices**

**⚠ WARNING**

***Danger of injury!***

*Serious injuries due to missing, modified or ineffective safety devices.*

*Do not bypass or remove the safety devices and do not render them ineffective. Safety devices are provided for your own protection.*

**Power switch**

The power switch prevents unintentional operation of the device.

**High-pressure gun lock**

The lock locks the lever of the high-pressure gun and prevents the device from starting unintentionally.

**Auto-stop function**

If the lever of the high-pressure gun is released, the pressure switch turns off the pump and the high-pressure jet stops. The pump switches on again when the lever is pressed.

**Motor circuit breaker**

The motor circuit breaker shuts off the device if power consumption is too high.

## Symbols on the device



Do not aim the high-pressure jet may at persons, animals, live electrical equipment or the device itself.

Protect the device against frost.



The device may not be connected to the public drinking water network.

## Environmental protection



The packing materials can be recycled. Please dispose of packaging in accordance with the environmental regulations.



Electrical and electronic devices contain valuable, recyclable materials and often components such as batteries, rechargeable batteries or oil, which - if handled or disposed of incorrectly - can pose a potential danger to human health and the environment. However, these components are required for the correct operation of the device. Devices marked by this symbol are not allowed to be disposed of together with the household rubbish.



Cleaning work producing in oily waste water, e.g. washing engines, washing undercarriages etc., may only be performed at washing stations with an oil separator.



Working with detergents may only be performed on watertight surfaces with connection to the waste water sewage system. Do not allow detergent to enter waterways or the soil.



Extraction of water from public waterways is not permitted in some countries.

### Notes on the content materials (REACH)

Current information on content materials can be found at: [www.kaercher.de/REACH](http://www.kaercher.de/REACH)

## Intended use

Use the high-pressure cleaner in private households only.

The high-pressure cleaner is intended for cleaning machines, vehicles, buildings, tools, façades, terraces, garden machines etc. using a high-pressure water jet.

## Accessories and spare parts

Only use original accessories and original spare parts. They ensure that the appliance will run fault-free and safely.

Information on accessories and spare parts can be found at [www.kaercher.com](http://www.kaercher.com).

## Scope of delivery

The scope of delivery for the appliance is shown on the packaging. Check the contents for completeness when unpacking. If any accessories are missing or in the event of any shipping damage, please notify your dealer.

## Description of the device

The maximum amount of equipment is described in these operating instructions. Depending on the model used, there are differences in the scope of delivery (see packaging).

For the illustrations, refer to the graphics page

### Illustration A

### Illustration B

- 1 Stand with carrying handle

- 2 Water connection with integrated sieve
- 3 Transport wheel
- 4 Visor
- 5 Hose guide
- 6 Trigger "0/OFF" / "1/ON"
- 7 Storage for spray lance
- 8 High-pressure hose
- 9 \*Plug 'n' Clean detergent bottle
- 10 Storage / parking position for high-pressure gun
- 11 3-in-1 multi-jet spray lance with 3 spray types (see also chapter *Smart Control System*)
- 12 Smart Control high-pressure gun
- 13 LCD display (see also chapter *LCD display*)
- 14 Battery compartment lock
- 15 Battery compartment
- 16 "+/-" buttons for pressure control
- 17 High-pressure gun lock
- 18 Button for separating the high-pressure hose from the high-pressure gun
- 19 High-pressure gun lever
- 20 Transport handle, telescoping
- 21 Carrying handle
- 22 Hose holder
- 23 High pressure hose reel
- 24 Crank handle for hose reel
- 25 Type plate
- 26 Accessory compartment
- 27 Hook for net attachment
- 28 Accessory compartment net
- 29 Mains connection with mains plug
- 30 Supplied screws and dowels
- 31 Water connection coupling
- 32 \* Garden hose (fabric reinforced, diameter at least 1/2 inch (13 mm), length at least 7.5 m, with commercially available quick coupling)
- 33 \* KÄRCHER suction hose for water supply from open containers (order no. 2.643-100.0)

\* additionally required

## LCD display

### Illustration C

- 1 Area of application (1-SOFT / 2-MEDIUM / 3-HARD with 2 pressure levels each)
- 2 BOOST function indicator
- 3 Spray type recommendation (flat stream/detergent/dirt blaster)
- 4 Display Bluetooth® connection



- ⑤ Signal strength status (four levels)
- ⑥ Battery status (empty, almost empty, medium, full)
- ⑦ Detergent level (1 / 2 / 3)

### Supplied screws and dowels

#### Illustration D

- ① Stand dowels (2 pieces)
- ② Screw 4x22 (2 pieces)
- ③ Screw 4x16 (10 pieces)

## Installation

For the illustrations, refer to the graphics page.

Fit the supplied loose parts onto the device before starting up the device.

Have the included screws and the appropriate screw-driver ready.

### Fitting the wheels

1. Insert the wheels.

#### Note

Pay attention to the alignment of the hole.

#### Illustration E

2. Secure the wheels with 1 screw each.

### Mounting the stand

1. Insert the stand.

#### Illustration F

2. Insert the 2 dowels into the holes as far as they will go.
3. Secure the base with 2 screws.

### Mounting the storage for spray lances

1. Hook in the storage for the spray lances.
2. Secure the storage with 2 screws.

#### Illustration G

3. Secure the cover with 4 screws.

#### Illustration H

### Mounting the transport handle

1. Attach the transport handle.

#### Illustration I

### Mounting the accessory net

1. Hang the accessory net on the hooks.

#### Illustration J

### Push the high-pressure hose through the hose guide

1. Insert the high-pressure hose through the hose guide from the rear.

#### Illustration K

### Installing the water connection coupling

1. Screw the water connection coupling onto the water connection on the device.

#### Illustration L

## Initial Start-Up

#### Note

If you do not want to control the device by mobile device via a Bluetooth® connection, you only have to follow the steps in the section "Connecting the high-pressure gun".

#### Download the app and register your device

1. Download the KÄRCHER Home & Garden app (see chapter *KÄRCHER Home & Garden app*).
2. Start the KÄRCHER Home & Garden app.

3. Log in to the KÄRCHER Home & Garden app. If necessary, create an account for this.
4. Scan the enclosed QR code.  
The high-pressure cleaner is registered.

#### Note

If you do not have the enclosed QR code at hand, you can also register the device with the part number and serial number. Both numbers are given on the type plate.

5. Follow the instructions of the KÄRCHER Home & Garden app.

#### Note

Be sure to do this before connecting the high-pressure gun Bluetooth®. Activate on your mobile device.

#### Connecting the high-pressure gun

#### Note

You can find a detailed description of the connection at <https://www.kaercher.com/FCR>.

6. Plug the mains plug for the high-pressure cleaner into a socket.

The device switches to coupling mode for 60 s. During this time it is possible to couple the high-pressure gun.

7. Press the "+" key and the "-" key on the high-pressure gun simultaneously for at least 3 s.

If the coupling is successful, the pressure levels, as well as the radio and the Bluetooth® symbol, will be shown on the display.

#### Illustration M

The Bluetooth® connection between the mobile device and the high-pressure cleaner is established automatically.

#### Note

If necessary, you can also establish the Bluetooth® connection at a later time by pressing the "-" key for 10 s.

8. If the coupling attempt failed:
  - a Pull the mains plug for the high-pressure cleaner out of the socket.
  - b Wait 20 s.
  - c Couple the high-pressure gun again.

## Initial startup

1. Place the device on a level surface.
2. Completely unwind the high-pressure.
3. Pull the high-pressure hose completely forward through the hose guide and eliminate any loops and twists.
4. Insert the high-pressure hose into the high-pressure gun until it audibly clicks into place.

#### Note

Take care to ensure the correct alignment of the nipple.

#### Illustration N

5. Check the secure connection by pulling on the high-pressure hose.
6. Plug the mains plug into a mains socket.

### Water supply

For the connection values, see the type plate or chapter *Technical data*.

Observe the water distribution company regulations.

## ATTENTION

### Damage through contaminated water

Contamination in the water can damage the pump and the accessories.

KÄRCHER recommends using the KÄRCHER water filter for protection (special accessory, order number 4.730-059).

## Connection to the water line

### ATTENTION

#### Hose coupling with Aquastop on the water connection of the device

##### Damage to the pump

Never use a hose coupling with Aquastop on the water connection of the device.

You can use an Aquastop coupling on the tap.

1. Plug the garden hose onto the water connection coupling.
2. Connect the garden hose to the water line.
3. Open the water tap fully.

#### Illustration O

### Suck water from open containers

This high-pressure cleaner with the KÄRCHER suction hose is suitable for sucking in surface water, e.g. from water butts or ponds (for maximum suction height, see *Technical data*).

1. Unscrew the coupling on the water connection.
2. Fill the suction hose with water.
3. Screw the suction hose onto the water connection of the device and hang it in a water source (e.g. rain barrel).

### Vent the device

1. Switch the device on "I/ON".
2. Unlock the lever of the high-pressure gun.
3. Press the lever of the high-pressure gun. The device switches on.
4. Allow the device to run a maximum of 2 minutes until the water escaping from the high-pressure gun is free of air bubbles.
5. Release the lever of the high-pressure gun.
6. Lock the lever of the high-pressure gun.

## Operation

### ATTENTION

#### Risk of damage!

Damaging the pump during dry running.

Switch off the device if it does not build up pressure within 2 minutes.

Proceed according to the instructions in chapter *Troubleshooting guide*.



### Smart Control System

The "+/-" buttons on the high-pressure gun can be used to select the pressure and detergent dosing levels. The spray type can be changed by turning the 3-in-1 multi jet spray lance.

#### Note

The sensitivity of materials can vary greatly depending on age and condition. The recommendations are therefore not binding.

Flat jet nozzle		
Pressure level	Display	Recommended for e.g.
		Stone terraces, asphalt, metal surfaces, garden utensils (wheelbarrow, spade, etc.)

Flat jet nozzle		
Pressure level	Display	Recommended for e.g.
		Cars / motorcycles, brick surfaces, plastered walls, plastic furniture
		Wooden surfaces, bicycle, sandstone surfaces, rattan furniture

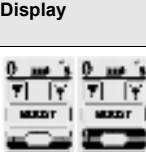
Dirt blaster		
Pressure level	Display	Recommended for e.g.
		For particularly stubborn dirt on stone terraces, asphalt, metal surfaces, garden utensils (wheelbarrow, spade, etc.)

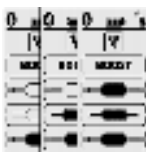
Detergent nozzle		
Pressure level	Display	Recommended for e.g.
		Operation with detergent. Dosing the detergent concentration as needed

### High-pressure operation

### ATTENTION

#### Damage to painted or sensitive surfaces

Surfaces can be damaged when the jet is too close to the surface or an unsuitable spray lance is used.

Maintain a minimum spray distance of 30 cm when cleaning painted surfaces.

Do not clean car tyres, paint or sensitive surfaces such as wood with the dirt blaster.

1. Insert the 3-in-1 Multi Jet spray lance and turn it 90° to fix it in place. Be aware of the orientation!

#### Illustration P

### ATTENTION

#### Spray type change when the lever of the high-pressure gun is pressed

##### Damage to the spray lance

Let go of the lever of the high-pressure gun before changing the spray type.

2. Select the spray type. Do this by turning the 3-in-1 Multi Jet spray lance until the required spray display is visible above.

#### Illustration Q

3. Switch the device on ("I/ON").

4. Unlock the lever of the high-pressure gun.
5. Press the lever of the high-pressure gun. The device switches on.

#### Activating the BOOST function

For cleaning stubborn dirt, the BOOST function can be activated for 30 seconds regardless of the pressure level set. This increases the water pressure.

1. Hold down the "+" button on the high-pressure gun until BOOST is highlighted on the LCD display.

#### Illustration R

After the BOOST function has expired, the device works with the previously set pressure level.

As soon as the display stops flashing, the BOOST function is available again.

#### Operation with detergent

### ⚠ DANGER

#### Failure to adhere to the safety data sheet

*Incorrect handling of the detergent can seriously damage your health*

*Observe the safety data sheet of the detergent manufacturer, in particular the instructions on personal protective equipment.*

#### Note

*Detergent can only be mixed into the jet at low pressure.*

#### Note

*A Plug 'n' Clean detergent bottle is required for operating with detergent. KÄRCHER detergent can be purchased ready to use in a Plug 'n' Clean detergent bottle.*

1. Remove the cover from the Plug 'n' Clean detergent bottle.
  2. Plug the detergent bottle into the Plug 'n' Clean detergent connection with the opening facing down.
- #### Illustration S
3. Turn the 3-in-1 Multi Jet spray lance to the "MIX" cleaning nozzle until the "MIX" LCD on the pressure indicator of the high-pressure gun lights up. The detergent solution is mixed with the water jet during operation.
  4. Using the "+/-" buttons of the high-pressure gun, set the desired detergent concentration.

#### Recommended cleaning method

1. Spray the detergent sparingly on the dry surface and let it work for a while (do not let it dry).
2. Rinse off the loosened dirt with the high-pressure jet.

#### After operation with detergent

1. Pull the Plug 'n' Clean detergent bottle out of the holder and close it with the lid.
2. For storage, place the detergent bottle in the holder with the lid facing upwards.
3. Rinse the device with clean water for about 30 seconds.

#### Interrupting operation

1. Release the lever of the high-pressure gun. When the lever is released, the device switches off. The high-pressure in the system is maintained.
2. Lock the lever of the high-pressure gun.

#### Illustration T

3. Set the high-pressure gun with the spray lance in the parking position.
4. For work breaks longer than 5 minutes, switch off the device "0/OFF".

#### Ending operation

### ⚠ CAUTION

#### Danger of injury!

*Injuries due to uncontrolled water escaping under high pressure.*

*Only disconnect the high-pressure hose from the high-pressure gun or the device if there is no pressure in the system.*

1. Release the lever of the high-pressure gun.
2. Close the water tap.
3. Press the lever of the high-pressure gun for 30 seconds. The pressure in the system is released.
4. Release the lever of the high-pressure gun.
5. Lock the lever of the high-pressure gun.
6. Switch off the device "0/OFF".
7. Disconnect the device from the water supply.
8. Pull the mains plug out of the outlet.

#### Transport

### ⚠ CAUTION

*Risk of injury or damage due to the weight of the device!*

*Injury and damage.*

*Be aware of the weight of the device during transport and storage.*

#### Carrying the device

1. Lift up the device by the carrying handle, and carry it.

#### Pulling device

1. Pull out the transport handle until it audibly engages.
2. Pull the device by the transport handle.

#### Transporting the device in a vehicle

1. Before horizontal transport, pull the Plug 'n' Clean detergent bottle out of the holder and close it with the lid.
2. Secure the device against shifting and tipping.

#### Storage

### ⚠ CAUTION

*Risk of injury or damage due to the weight of the device!*

*Injury and damage.*

*Be aware of the weight of the device during transport and storage.*

#### Storing the device

1. Place the device on a level surface.
2. Disconnect the spray lance from the high-pressure gun.
3. Press the separation button on the high-pressure gun and disconnect the high-pressure hose from the high-pressure gun.
4. Without a hose reel: Store the high-pressure hose on the device.

### ATTENTION

#### Damage to the high-pressure hose

*Damage to the high-pressure hose through incorrect direction of rotation*

*Observe the correct direction of rotation of the hose reel when winding on the hose.*

5. With a hose reel: Use the crank handle to turn the hose reel counterclockwise and wind up the high-pressure hose.

- Stow the mains connection and accessories on the device.

Before prolonged storage, observe additional instructions, see chapter *Care and service*.

### Frost protection

## ATTENTION

### **Danger of frost**

*Incompletely emptied devices can be destroyed by frost.*

*Completely empty the device and accessories.*

*Protect the device from frost.*

The following must be met:

- The device is disconnected from the water supply.
  - The high-pressure gun is separated from the high-pressure hose.
- Switch on the device "I/ON".
  - Wait a maximum of 1 minute until no more water comes out of the high-pressure hose.
  - Switch off the device.
  - Store the device with all accessories in a frost-proof room.

## Care and service

### **⚠ DANGER**

#### **Danger of electric shock**

*Injuries due to touching live parts*

*Switch off the device.*

*Remove the mains plug.*

The device is maintenance-free, i.e. you do not need to perform any maintenance work.

### Clean the sieve in the water connection

## ATTENTION

### **Risk of damage!**

*Damage to the sieve due to improper cleaning.*

*Clean the sieve only under running water against its flow direction.*

*Do not use sharp or hard objects e.g. needles or wire brushes.*

## ATTENTION

### **Risk of damage!**

*Damage to the device and accessories when operating without a sieve or with a damaged sieve.*

*Check the sieve for damage before inserting it into the water connection. Replace a damaged sieve immediately.*

*Do not operate the device without a sieve.*

Clean the sieve in the water connection if necessary.

- Unscrew the coupling on the water connection.
- Pull out the sieve.

### Illustration U

- Clean the sieve under running water.
- Insert the sieve into the water connection.

### Replacing the batteries of the high-pressure gun

Two non-rechargeable or rechargeable AAA batteries are required.

### Illustration V

- Press the locking slide.

### Illustration W

- Open the battery compartment.
- Remove the battery.
- Insert new batteries, while paying attention to the correct alignment of the poles.
- Close the battery compartment.

- Dispose of the used batteries in accordance with statutory provisions.

## Troubleshooting guide

Malfunctions often have simple causes that you can remedy yourself using the following overview. When in doubt, or in the case of malfunctions not mentioned here, please contact your authorized Customer Service.

### **⚠ DANGER**

#### **Danger of death!**

*Fatal injuries due to electric shock when touching live parts.*

*Do not touch any live parts.*

*Switch off the device.*

*Pull the mains plug out of the mains socket.*

#### **Device not running**

- Press the lever of the high-pressure gun. The device switches on.
- Check that the voltage specified on the type plate corresponds to the voltage of the power source.
- Check the mains connection cable for damage.
- If the motor is overloaded and the motor circuit breaker has triggered:
  - Switch off the device "0/OFF".
  - Allow the device to cool down for 1 hour.
  - Switch the device on "I/ON" and resume operation.

Have the device checked by Customer Service if this fault occurs repeatedly.

#### **The device does not start up, the motor buzzes**

Voltage drop due to a weak mains grid or when using an extension cable

- When switching on, first press the lever on the high-pressure gun and then switch on the device "I/ON".

#### **The device does not reach required pressure**

The water supply is too low.

- Open the water tap fully.
- Check the water inlet for an adequate flow rate.
- Check the setting at the spray lance.
- Check that the maximum suction height is not exceeded.

The sieve in the water connection is dirty.

- Pull the sieve in the water connection out using flat pliers.
- Clean the sieve under running water.

#### **Illustration U**

Air is in the device.

- Vent the device:
  - Switch on the device without a connected spray lance for a maximum of 2 minutes.
  - Press the high-pressure gun and wait until the water escaping from the high-pressure gun is free of air bubbles.
  - Connect the spray lance.

#### **Strong pressure fluctuations**

- Cleaning the high-pressure nozzle:
  - Remove contamination from the nozzle drill with a needle.
  - Rinse the high-pressure nozzle with water from the front.
- Check the water supply volume.

#### **Device leaking**

- The device leaks a small amount for technical reasons. If the leak is severe, request authorised Customer Service.

### Detergent is not sucked in

1. Turn the 3-in-1 Multi Jet spray lance to detergent nozzle "MIX".
2. Check that the Plug 'n' Clean detergent bottle is sitting correctly with the opening facing down in the detergent connection.

### No pressure indicator on the high-pressure gun Illustration X

1. Check the batteries and replace them if necessary.
2. Reduce the distance between the high-pressure gun and the high-pressure cleaner.
3. Re-establish the connection to the high-pressure cleaner, see chapter *Initial Start-Up*.

### BOOST function is not shown on the display and cannot be started via the KÄRCHER Home & Garden app

The device is overheated.

1. Check the water supply temperature (for maximum water inlet temperature, see chapter *Technical data*).
2. Reduce the water supply temperature to give the motor more cooling.

### Error messages

#### Illustration Y

1. Switch off the device "0/OFF".
2. Pull the mains plug out of the socket.
3. After 20 seconds, insert the mains plug back into the socket.
4. Switch the device on "I/ON".  
Have the device checked by Customer Service if this fault occurs repeatedly.

### Emergency operation

If the pressure regulation on the high-pressure gun is defective, the high-pressure cleaner works at maximum level.

1. Deactivating emergency operation:
  - a Switch off the device "0/OFF".
  - b Pull the mains plug out of the socket.
  - c After 20 seconds, insert the mains plug back into the socket.
  - d Switch the device on "I/ON".  
Have the device checked by Customer Service if this fault occurs repeatedly.

### The high-pressure gun is not working properly Illustration Z

An internal error has occurred in the electronics of the high-pressure gun.

1. Press the locking slide.

#### Illustration W

2. Open the battery compartment.
3. Remove the battery.
4. Insert the batteries, paying attention to the correct alignment of the poles.
5. Close the battery compartment.  
Have the high-pressure gun checked by Customer Service if this fault occurs repeatedly.

## Warranty

The warranty conditions issued by our relevant sales company apply in all countries. We shall remedy possible malfunctions on your appliance within the warranty period free of cost, provided that a material or manufacturing flaw is the cause. In a warranty case, please contact your dealer (with the purchase receipt) or the next authorised customer service site.  
(See overleaf for the address.)

Further warranty information (if available) can be found in the service area of your local Kärcher website under "Downloads".

## Technical data

		K 5 Smart Control Flex	K 5 Premium Smart Control Flex
<b>Electrical connection</b>			
Voltage	V	230	230
Phase	~	1	1
Frequency	Hz	50	50
Power rating	kW	2,1	2,1
Degree of protection		IPX5	IPX5
Protection class		I	I
Power protection (slow-blowing)	A	10	10
<b>Water connection</b>			
Feed pressure (max.)	MPa	1,2	1,2
Input temperature (max.)	°C	40	40
Input amount (min.)	l/min	10	10
Suction height (max.)	m	0,5	0,5
<b>Device performance data</b>			
Operating pressure	MPa	12,5	12,5
Max. permissible pressure	MPa	14,5	14,5
Water flow rate	l/min	7,5	7,5
Maximum flow rate	l/min	8,3	8,3
Detergent flow rate	l/min	0,3	0,3
High-pressure gun recoil force	N	20	20
<b>Dimensions and weights</b>			
Typical operating weight	kg	15,3	15,5
Length	mm	405	417
Width	mm	306	306
Height	mm	584	584
<b>Radio module SRD</b>			
Frequency	MHz	868,7-869,2	868,7-869,2
Transmitting power ERP	mW	0,53	0,53
<b>Bluetooth radio module</b>			
Frequency	GHz	2,45	2,45
Transmitting power ERP	mW	6,3	6,3
<b>Determined values in acc. with EN 60335-2-79</b>			
Hand-arm vibration value	m/s <sup>2</sup>	1,2	1,2
Uncertainty K	m/s <sup>2</sup>	0,6	0,6
Sound pressure level L <sub>pA</sub>	dB(A)	77	77
Uncertainty K <sub>pA</sub>	dB(A)	3	3
Sound power level L <sub>WA</sub> + uncertainty K <sub>WA</sub>	dB(A)	93	93

Exception according to Regulation (EU) 2019/1781 Annex I Section 2 (12): j)

Subject to technical changes without notice.

## EU Declaration of Conformity

We hereby declare that the product named below complies with the relevant provisions of the directives and regulations listed. This declaration is invalidated by any changes made to the product that are not approved by us.

Product: High-pressure cleaner

Type: 1.324-xxx

### Directives and Regulations

2006/42/EC (+2009/127/EC)

2014/53/EU

2011/65/EU

2000/14/EC

2009/125/EC

### Commission Regulation(s)

(EU) 2019/1781

### Harmonised standards used

EN 60335-1

EN 60335-2-79

EN 62233: 2008

EN 300 220-2 V3.1.1

EN 300 328 V2.2.2

EN IEC 63000: 2018

### Applied conformity evaluation method

2000/14/EG: Annex V

### Sound power level dB(A)

Measured: 90

Guaranteed: 93

### Name and address

Documentation supervisor:

S. Reiser

Alfred Kärcher SE & Co. KG

Alfred-Kärcher-Str. 28 - 40

71364 Winnenden (Germany)

Tel.: +49 7195 14-0

Fax: +49 7195 14-2212

  
I. Jenner  
Leiter des Bereichs Marketing

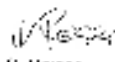
  
S. Reiser  
Leiter des Bereichs Technik & Qualität

Winnenden, 2021/06/01

## Contenu

KÄRCHER Home & Garden App.....	21
Remarques générales.....	21
Dispositifs de sécurité.....	21
Symboles sur l'appareil.....	22
Protection de l'environnement.....	22
Utilisation conforme.....	22
Accessoires et pièces de rechange.....	22
Etendue de livraison.....	22
Description de l'appareil.....	22
Montage.....	23
Première mise en service.....	23
Mise en service.....	23
Fonctionnement.....	24
Transport.....	26
Stockage.....	26
Entretien et maintenance.....	26
Dépannage en cas de défaut.....	26
Garantie.....	27
Caractéristiques techniques.....	28
Déclaration de conformité UE.....	28

## KÄRCHER Home & Garden App

L'appareil peut être commandé directement sur le pistolet haute pression ou via un appareil mobile® équipé de la technologie sans fil Bluetooth.

L'application KÄRCHER Home & Garden est nécessaire pour cela.

L'application contient également :

- des informations sur le montage et la mise en service
- des informations sur les domaines d'application
- des trucs et astuces
- une FAQ avec détection des pannes détaillée
- la connexion avec le centre de service KÄRCHER

L'application peut être téléchargée ici :

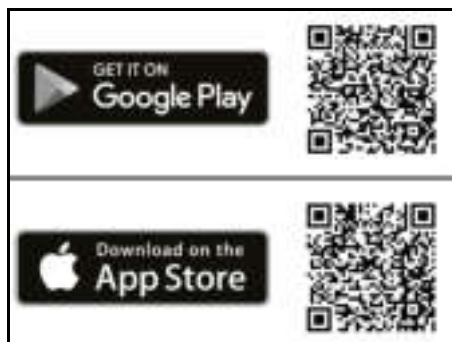

### Marque déposée

- La marque verbale et les logos®Bluetooth sont des marques déposées de Bluetooth SIG, Inc. Toute utilisation de ces marques par Alfred Kärcher SE & Co. KG a lieu sous licence.
- Google Play™ et Android™ sont des marques ou des marques déposées de Google Inc.
- Apple® et App store® sont des marques ou des marques déposées de Apple Inc.

## Remarques générales



Veillez lire le présent le manuel d'instructions original et les consignes de sécurité jointes avant la première utilisation de l'appareil. Suivez ces instructions. Conservez les deux manuels pour une utilisation ultérieure ou pour le propriétaire suivant.

## Dispositifs de sécurité

### ⚠ AVERTISSEMENT

#### Risque de blessures !

*Blessures graves dues à l'absence, à la modification ou à l'inefficacité des dispositifs de sécurité.*

*Ne contournez pas ou n'enlevez pas les dispositifs de sécurité et ne les rendez pas inefficaces. Les dispositifs de sécurité servent à vous protéger.*

### Interrupteur principal

L'interrupteur principal évite un fonctionnement involontaire de l'appareil.

### Verrouillage du pistolet haute pression

Le verrouillage bloque le levier du pistolet haute pression et évite un démarrage involontaire de l'appareil.

### Fonction Auto-Stop

Lorsque le levier sur le pistolet haute pression est relâché, le pressostat désactive la pompe et arrête le jet

haute pression. La pompe est réactivée lorsque le levier est actionné.

### Protection thermique du moteur

Lorsque la puissance absorbée est trop élevée, la protection thermique du moteur coupe l'appareil.

### Symboles sur l'appareil



Ne pas diriger le jet haute pression sur des personnes, des animaux, des équipements électriques sous tension ou sur l'appareil lui-même.

Protéger l'appareil contre le gel.



L'appareil ne doit pas être raccordé directement au réseau d'eau potable public.

### Protection de l'environnement



Les matériaux d'emballage sont recyclables. Veuillez éliminer les emballages dans le respect de l'environnement.



Les appareils électriques et électroniques contiennent des matériaux précieux recyclables et souvent des composants tels que des piles, batteries ou de l'huile représentant un danger potentiel pour la santé humaine et l'environnement, s'ils ne sont pas manipulés ou éliminés correctement. Ces composants sont cependant nécessaires pour le fonctionnement correct de l'appareil. Les appareils marqués par ce symbole ne doivent pas être jetés dans les ordures ménagères.

Les travaux de nettoyage provoquant des eaux usées huileuses, p. ex. lavage de moteur, lavage de dessous de caisse, ne doivent être effectués que sur les pistes de lavage équipées de séparateur d'huile.

Les travaux avec du détergent ne doivent être faits que sur des plans de travail étanches aux liquides, avec raccord à la canalisation d'eaux usées. Ne pas laisser le détergent s'infiltrer dans les eaux ou dans le sol.

Dans certains pays, il est interdit de prélever de l'eau dans les eaux publiques.

### Remarques concernant les matières composantes (REACH)

Les informations actuelles concernant les matières composantes sont disponibles sous : [www.kaercher.de/REACH](http://www.kaercher.de/REACH)

### Utilisation conforme

Utilisez le nettoyeur haute pression uniquement pour un usage ménager privé.

Le nettoyeur haute pression est prévu pour le nettoyage de machines, véhicules, bâtiments, outils, façades, terrasses, appareils de jardin, etc. avec le jet d'eau haute pression.

### Accessoires et pièces de rechange

Utiliser exclusivement des accessoires et pièces de rechange originaux. Ceux-ci garantissent le fonctionnement sûr et sans défaut de votre appareil.

Des informations sur les accessoires et pièces de rechange sont disponibles sur le site Internet [www.kaercher.com](http://www.kaercher.com).

### Étendue de livraison

L'étendue de livraison de l'appareil est illustrée sur l'emballage. Lors du déballage, vérifiez que le contenu de la

livraison est complet. Si un accessoire manque ou en cas de dommage dû au transport, veuillez informer votre distributeur.

### Description de l'appareil

Le présent manuel d'utilisation décrit l'équipement complet. L'étendue de livraison varie selon les modèles (voir l'emballage).

Pour les figures, voir la page des graphiques

#### Illustration A

#### Illustration B

- ① Pied avec poignée de transport
- ② Raccord d'alimentation en eau avec tamis intégré
- ③ Roue de transport
- ④ Cache
- ⑤ Guidage du flexible
- ⑥ Interrupteur principal « 0/OFF »/« 1/ON »
- ⑦ Rangement des lances
- ⑧ Flexible haute pression
- ⑨ \*Bouteille de détergent Plug 'n' Clean
- ⑩ Rangement / position de stationnement du pistolet haute pression
- ⑪ Lance multi-jets 3 en 1 avec 3 types de jets (voir également le chapitre *Système Smart Control*)
- ⑫ Pistolet haute pression Smart Control
- ⑬ Écran LCD (voir également le chapitre *Écran LCD*)
- ⑭ Verrouillage du compartiment pour batteries
- ⑮ Logement de batteries
- ⑯ Touches « +/- » pour la régulation de la pression
- ⑰ Verrouillage du pistolet haute pression
- ⑱ Touche de séparation du flexible haute pression et du pistolet haute pression
- ⑲ Levier du pistolet haute pression
- ⑳ Poignée de transport, extensible
- ㉑ Poignée de transport
- ㉒ Porte-flexible
- ㉓ Enrouleur de flexible haute pression
- ㉔ Manivelle pour enrouleur de flexible
- ㉕ Plaque signalétique
- ㉖ Compartiment accessoires
- ㉗ Crochet pour fixation du filet
- ㉘ Filet pour le compartiment accessoires
- ㉙ Câble d'alimentation électrique avec fiche secteur
- ㉚ Vis et chevilles fournies
- ㉛ Raccord pour le raccord d'alimentation en eau
- ㉜ \* Tuyau d'arrosage (renforcé, diamètre d'au moins 1/2 pouce (13 mm), longueur d'au moins 7,5 m, avec coupleur rapide standard)



- ③ \* Tuyau d'aspiration KÄRCHER pour l'alimentation en eau à partir de réservoirs ouverts (n° de commande 2.643-100.0)

\* également nécessaire

### Écran LCD

#### Illustration C

- ① Domaine d'utilisation (1-SOFT/2-MEDIUM/3-HARD avec 2 niveaux de pression chacun)
- ② Affichage de la fonction BOOST
- ③ Recommandation du type de jet (jet plat/détergent/rotabuse)
- ④ Affichage Connexion®Bluetooth
- ⑤ Niveau force du signal (4 niveaux)
- ⑥ Niveau batterie (vide, presque vide, moitié, pleine)
- ⑦ Niveau de détergent (1/2/3)

### Vis et chevilles fournies

#### Illustration D

- ① Cheville pied (2 pièces)
- ② Vis 4x22 (2 pièces)
- ③ Vis 4x16 (10 pièces)

## Montage

Pour les figures, voir la page des graphiques.

Monter les pièces détachées fournies sur l'appareil avant sa mise en service.

Préparer les vis fournies et le tournevis approprié.

### Montage des roues

1. Insérer les roues.

#### Remarque

Veiller à l'orientation de l'alésage.

#### Illustration E

2. Bloquer chaque roue avec 1 vis.

### Montage du pied

1. Insérer le pied.

#### Illustration F

2. Insérer les 2 chevilles dans les alésages jusqu'en butée.
3. Bloquer le pied avec 2 vis.

### Montage du rangement des lances

1. Accrocher le rangement pour les lances.
2. Bloquer le logement avec 2 vis.

#### Illustration G

3. Bloquer le cache avec 4 vis.

#### Illustration H

### Montage de la poignée de transport

1. Placer la poignée de transport.

#### Illustration I

### Montage du filet pour accessoires

1. Accrocher le filet pour accessoires dans les crochets.

#### Illustration J

### Insertion du flexible haute pression à travers le guidage du flexible

1. Enficher le flexible haute pression par l'arrière par le guidage du flexible.

#### Illustration K

## Montage de l'accouplement du raccord d'alimentation en eau

1. Visser l'accouplement du raccord d'alimentation en eau sur le raccord d'alimentation en eau de l'appareil.

#### Illustration L

## Première mise en service

#### Remarque

Si vous ne voulez pas commander l'appareil sur un appareil mobile via une connexion®Bluetooth, il vous suffit de suivre les étapes de la section « Couplage du pistolet haute pression ».

#### Téléchargement de l'application et enregistrement de l'appareil

1. Télécharger l'application KÄRCHER Home & Garden (voir chapitre KÄRCHER Home & Garden App).
2. Démarrer l'application KÄRCHER Home & Garden.
3. Se connecter à l'application KÄRCHER Home & Garden. Créer éventuellement un compte pour cela.
4. Scanner le code QR joint.  
Le nettoyeur haute pression est enregistré.

#### Remarque

Si vous ne disposez pas du code QR joint, vous pouvez également enregistrer l'appareil avec la référence de pièce et le numéro de série. Les deux numéros sont indiqués sur la plaque signalétique.

5. Suivre les instructions de l'application KÄRCHER Home & Garden.

#### Remarque

Avant de coupler le pistolet haute pression, assurez-vous d'activer le Bluetooth® sur votre appareil mobile.

#### Couplage du pistolet haute pression

#### Remarque

Une description détaillée du couplage est disponible sous <https://www.kaercher.com/FCR>.

6. Brancher la fiche secteur du nettoyeur haute pression dans une prise de courant.  
L'appareil passe en mode de couplage pendant 60 s. Pendant ce temps, il est possible de coupler le pistolet haute pression.
7. Appuyer simultanément sur les touches « + » et « - » du pistolet haute pression pendant au moins 3 s. Si le couplage est réussi, les niveaux de pression ainsi que les symboles radio et Bluetooth®s'affichent à l'écran.

#### Illustration M

La connexion®Bluetooth entre l'appareil mobile et le nettoyeur haute pression est établie automatiquement.

#### Remarque

Si nécessaire, vous pouvez également établir la connexion®Bluetooth ultérieurement en appuyant sur la touche « - » pendant 10 s.

8. Si la tentative de couplage a échoué :
  - a Retirer la fiche secteur du nettoyeur haute pression de la prise de courant.
  - b Attendre 20 s.
  - c Coupler de nouveau le pistolet haute pression.

## Mise en service

1. Placer l'appareil sur une surface plane.
2. Dérouler complètement le flexible haute pression.

- Tirer le flexible haute pression complètement vers l'avant à travers le guidage du flexible et desserrer les boucles et torsions éventuelles.
- Enficher le flexible haute pression sur le pistolet haute pression jusqu'à ce qu'il s'enclenche de manière audible.

#### Remarque

S'assurer de l'orientation correcte de l'embout.

#### Illustration N

- Vérifier si la connexion est correcte en tirant sur le flexible haute pression.
- Brancher la fiche secteur dans une prise de courant.

### Alimentation en eau

La puissance raccordée est indiquée sur la plaque signalétique ou dans le chapitre des *Caractéristiques techniques*.

Respecter les directives de l'entreprise de distribution d'eau.

### ATTENTION

#### Dommages dus à de l'eau impure

Les impuretés contenues dans l'eau peuvent endommager la pompe et les accessoires.

Pour les protéger, KÄRCHER recommande d'utiliser le filtre à eau KÄRCHER (accessoire spécial, référence 4.730-059).

#### Raccordement à une conduite d'eau

### ATTENTION

#### Coupleur rapide du flexible avec Aquastop sur le raccord d'alimentation en eau de l'appareil

Détérioration de la pompe

Ne jamais utiliser le coupleur rapide du flexible avec Aquastop sur le raccord d'alimentation en eau de l'appareil.

Vous pouvez utiliser un raccord Aquastop sur le robinet d'eau.

- Enficher le tuyau d'arrosage sur l'accouplement du raccord d'alimentation en eau.
- Raccorder le tuyau d'arrosage à la conduite d'eau.
- Ouvrir complètement le robinet d'eau.

#### Illustration O

### Aspiration d'eau dans des réservoirs ouverts

Ce nettoyeur haute pression est conçu pour aspirer de l'eau de surface, p. ex. à partir de tonneaux d'eau de pluie ou d'étangs (hauteur d'aspiration maximale, voir *Caractéristiques techniques*).

- Dévisser le raccord sur le raccord d'alimentation en eau.
- Remplir le tuyau d'aspiration avec de l'eau.
- Visser le tuyau d'aspiration sur le raccord d'alimentation en eau de l'appareil et le suspendre dans une source d'eau (p. ex. tonneau d'eau de pluie).

### Purge de l'appareil

- Mettre l'appareil sous tension « I/ON ».
- Déverrouiller le levier du pistolet haute pression.
- Appuyer sur le levier du pistolet haute pression. L'appareil démarre.
- Faire fonctionner l'appareil pendant 2 minutes maximum jusqu'à ce que l'eau sorte du pistolet haute pression sans faire de bulles.
- Relâcher le levier du pistolet haute pression.
- Verrouiller le levier du pistolet haute pression.

## Fonctionnement

### ATTENTION

#### Risque d'endommagement !

Endommagement de la pompe en cas de marche à sec.

Éteignez l'appareil s'il ne se met pas sous pression dans les 2 minutes.

Procédez conformément aux instructions du chapitre *Dépannage* en cas de défaut.

### Système Smart Control

Les niveaux de pression et de dosage du détergent peuvent être sélectionnés à l'aide des touches « +/- » sur le pistolet haute pression. Il est possible de changer le type de jet en tournant la lance multi-jets 3 en 1.

#### Remarque

La sensibilité des matériaux peut varier considérablement en fonction de l'âge et de l'état. Les recommandations ne sont donc pas contraignantes.

*Buse d'éjection plate		
Niveau de pression	Affichage	Recommandé pour p.ex.
		Terrasses en pierre, asphalte, surfaces métalliques, ustensiles de jardinage (brouette, bêche, etc.)
		Voiture/moto, surfaces en brique, murs enduits, meubles en matière synthétique
		Surfaces en bois, vélo, surfaces en grès, meubles en rotin

Rotabuse		
Niveau de pression	Affichage	Recommandé pour p.ex.
		Pour salissures particulièrement résistantes sur les terrasses en pierre, l'asphalte, les surfaces métalliques, les ustensiles de jardinage (brouette, bêche, etc.)

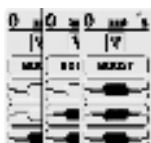
Buse de détergent		
Niveau de pression	Affichage	Recommandé pour p.ex.
		Fonctionnement avec détergent. Dosage de la concentration de détergent selon les besoins

### Fonctionnement avec la haute pression

## ATTENTION

### Détérioration de surfaces peintes ou sensibles

Des surfaces sont endommagées lorsque la distance par rapport au jet est trop faible ou lorsque le choix de la lance est inapproprié.

Respecter au moins un écartement du jet de 30 cm lors du nettoyage de surfaces peintes.

Ne pas nettoyer des pneus de voiture, de la peinture ou des surfaces sensibles telles que le bois avec la Rotabuse.

1. Enfiler la lance multi-jets 3 en 1 et la fixer par une rotation de 90°. Tenir compte de l'orientation lors de cette opération !

### Illustration P

## ATTENTION

### Changement de type de jet en enfonçant le levier du pistolet haute pression

Dommages sur la lance

Relâchez le levier du pistolet haute pression avant de changer le type de jet.

2. Sélectionner le type de jet. Pour cela, tourner la lance multi-jets 3-en-1 jusqu'à ce que le jet nécessaire soit visible en haut.

### Illustration Q

3. Mettre l'appareil sous tension (« I/ON »).
4. Déverrouiller le levier du pistolet haute pression.
5. Appuyer sur le levier du pistolet haute pression. L'appareil démarre.

### Activation du fonctionnement BOOST

Pour nettoyer les encrassements tenaces, le fonctionnement BOOST peut être activé pendant 30 secondes, quel que soit le niveau de pression réglé. La pression de l'eau est alors augmentée.

1. Maintenir la touche « + » du pistolet haute pression enfoncée jusqu'à ce que « BOOST » s'affiche en surbrillance sur l'écran LCD.

### Illustration R

Une fois le fonctionnement BOOST terminé, l'appareil fonctionne avec le niveau de pression précédemment réglé.

Dès que l'affichage à l'écran cesse de clignoter, le fonctionnement BOOST est de nouveau disponible.

### Fonctionnement avec détergent

## ⚠ DANGER

### Non-observation de la fiche de données de sécurité

Graves dommages pour la santé dus à une utilisation inappropriée du détergent.

Respecter la fiche de données de sécurité du fabricant du détergent, en particulier les remarques sur l'équipement de protection individuelle.

### Remarque

Le détergent doit être uniquement mélangé à basse pression.

### Remarque

Une bouteille de détergent Plug 'n' Clean est nécessaire pour un fonctionnement avec détergent. Les détergents KÄRCHER peuvent être achetés en bouteille de détergent Plug 'n' Clean prête à l'emploi.

1. Retirer le couvercle de la bouteille de détergent Plug 'n' Clean.
2. Enfoncer la bouteille de détergent, la tête vers le bas, dans le raccordement du détergent Plug 'n' Clean.

### Illustration S

3. Tourner la lance Multi-jets 3-en-un sur la buse de détergent dans le sens « MIX » jusqu'à ce que la LCD « MIX » s'allume sur le témoin de pression du pistolet haute pression.

En cours de fonctionnement, la solution de nettoyage est mélangée au jet d'eau.

4. Régler la concentration souhaitée de détergent en appuyant sur les touches « +/- » du pistolet haute pression.

### Méthode de nettoyage conseillée

1. Vaporiser avec parcimonie le détergent sur la surface sèche et laisser agir (mais pas sécher).
2. Rincer les salissures détachées avec le jet haute pression.

### Après le fonctionnement avec détergent

1. Sortir la bouteille de détergent Plug 'n' Clean de son logement et la fermer avec le couvercle.
2. Pour le rangement, placer la bouteille de détergent dans le logement avec le couvercle vers le haut.
3. Rincer l'appareil à l'eau claire pendant environ 30 secondes.

### Interruption du fonctionnement

1. Relâcher le levier du pistolet haute pression. L'appareil se met hors tension lorsque le levier est relâché. La haute pression demeure dans le système.
2. Verrouiller le levier du pistolet haute pression.

### Illustration T

3. Placer le pistolet haute pression et la lance dans la position de stationnement.
4. Mettre l'appareil hors tension « 0/OFF » dans le cas de pauses de travail excédant 5 minutes.

### Terminer l'utilisation

## ⚠ PRÉCAUTION

### Risque de blessures !

Blessures dues à de l'eau sortant à haute pression de manière incontrôlée.

Ne séparer le flexible haute pression du pistolet haute pression ou de l'appareil que lorsque le système est hors pression.

1. Relâcher le levier du pistolet haute pression.
2. Fermer le robinet d'eau.
3. Appuyer sur le levier du pistolet haute pression pendant 30 secondes. La pression résiduelle du système est évacuée.
4. Relâcher le levier du pistolet haute pression.
5. Verrouiller le levier du pistolet haute pression.
6. Mettre l'appareil hors pression « 0/OFF ».
7. Couper l'appareil de l'alimentation en eau.
8. Retirer la fiche secteur de la prise de courant.

## Transport

### **⚠ PRÉCAUTION**

**Risque de blessures et d'endommagement dus au poids de l'appareil !**

*Risque de blessures et de dommages.*

*Observez le poids de l'appareil pour le transport et le stockage.*

#### Porter l'appareil

1. Soulever et porter l'appareil par la poignée de transport.

#### Tirer l'appareil

1. Sortir la poignée de transport jusqu'à ce qu'elle s'enclenche de manière audible.
2. Tirer l'appareil par la poignée de transport.

#### Transport de l'appareil dans un véhicule

1. Avant d'effectuer un transport couché, sortir la bouteille de détergent Plug 'n' Clean de son logement et la fermer avec le couvercle.
2. Empêcher l'appareil de glisser et de se renverser.

## Stockage

### **⚠ PRÉCAUTION**

**Risque de blessures et d'endommagement dus au poids de l'appareil !**

*Risque de blessures et de dommages.*

*Observez le poids de l'appareil pour le transport et le stockage.*

#### Rangement de l'appareil

1. Placer l'appareil sur une surface plane.
2. Séparer la lance du pistolet haute pression.
3. Appuyer sur le bouton de séparation du pistolet haute pression et séparer le flexible haute pression du pistolet haute pression.
4. **Sans enrouleur de flexible :** Ranger le flexible haute pression de l'appareil.

### **ATTENTION**

**Endommagement du flexible haute pression**

*Endommagement du flexible haute pression dû à un sens de rotation erroné*

*Lors de l'enroulement, tenir compte du sens de rotation de l'enrouleur de flexible.*

5. **Avec enrouleur de flexible :** Au moyen de la manivelle, tourner l'enrouleur de flexible dans le sens anti-horaire et enrouler le flexible haute pression.
6. Ranger le câble d'alimentation électrique et les accessoires sur l'appareil.

Avant tout stockage de longue durée, tenir compte des remarques supplémentaires, voir chapitre *Entretien et maintenance*.

#### Protection antigel

### **ATTENTION**

**Risque de gel**

*Un appareil pas entièrement vidé peut être endommagé par le gel.*

*Vider entièrement l'appareil et les accessoires.*

*Protéger l'appareil contre le gel.*

Les conditions suivantes doivent être remplies :

- L'appareil est coupé de l'alimentation en eau.
- Le pistolet haute pression est déconnecté du flexible haute pression.

1. Mettre l'appareil sous tension « I/ON ».
2. Attendre maximum 1 minute jusqu'à ce que de l'eau ne sorte plus du flexible haute pression.

3. Éteindre l'appareil.
4. Conserver l'appareil et les accessoires complets dans un local à l'abri du gel.

## Entretien et maintenance

### **⚠ DANGER**

**Risque d'électrocution**

*Blessures dues au contact avec des pièces sous tension*

*Mettre l'appareil hors tension.*

*Débrancher la fiche secteur.*

L'appareil est exempt de maintenance, c.-à-d. qu'il est inutile d'effectuer des travaux de maintenance réguliers.

#### Nettoyer le filtre dans le raccord d'alimentation en eau

### **ATTENTION**

**Risque d'endommagement !**

*Endommagement du tamis dû à un nettoyage inapproprié.*

*Ne nettoyez le tamis qu'à l'eau courante, dans le sens inverse de son écoulement.*

*N'utilisez pas d'objets pointus ou durs, tels que des aiguilles ou des brosses métalliques.*

### **ATTENTION**

**Risque d'endommagement !**

*Endommagement de l'appareil et des accessoires en cas de fonctionnement sans tamis ou avec un tamis abîmé.*

*Contrôler si le tamis n'est pas endommagé avant de le placer dans le raccord d'alimentation en eau. Remplacez immédiatement tout tamis abîmé.*

*Ne faites pas fonctionner pas l'appareil sans tamis.*

Nettoyer si nécessaire le tamis dans le raccord d'alimentation en eau.

1. Dévisser le raccord sur le raccord d'alimentation en eau.

2. Sortir le tamis.

#### Illustration U

3. Nettoyer le tamis à l'eau courante.
4. Mettre le tamis en place dans le raccord d'alimentation en eau.

#### Remplacement des piles du pistolet haute pression

Deux piles ou accumulateurs AAA sont nécessaires.

#### Illustration V

1. Appuyer sur le poussoir de fermeture.

#### Illustration W

2. Ouvrir le compartiment à piles.
3. Sortir les batteries.
4. Insérer les piles neuves en faisant attention à la bonne orientation des pôles.
5. Fermer le compartiment à piles.
6. Éliminer les batteries usagées conformément aux dispositions en vigueur.

## Dépannage en cas de défaut

Les défauts ont souvent des causes simples que vous pouvez vous-même éliminer à l'aide de l'aperçu suivant. En cas de doute, ou en absence de mention des défauts, veuillez vous adresser au service après-vente autorisé.

### **⚠ DANGER**

**Danger de mort !**

*Blessures mortelles par électrocution en cas de contact avec des pièces conductrices de tension.*

*Ne touchez aucune pièce conductrice de tension.*

*Mettez l'appareil hors tension.*

*Retirez la fiche secteur de la prise secteur.*

#### **L'appareil ne fonctionne pas**

1. Appuyer sur le levier du pistolet haute pression. L'appareil démarre.
2. Vérifier si la tension indiquée sur la plaque signalétique correspond à la tension de la source de courant.
3. Vérifier si le câble d'alimentation électrique n'est pas endommagé.
4. Si le moteur est surchargé et la protection thermique du moteur s'est déclenchée :
  - a Mettre l'appareil hors pression « 0/OFF ».
  - b Laisser refroidir l'appareil pendant 1 heure.
  - c Mettre l'appareil sous tension « I/ON » et le remettre en service.

Si le dérangement se reproduit plusieurs fois, faire réviser l'appareil par le service après-vente.

#### **L'appareil de démarre pas, le moteur gronde**

Chute de tension due à un réseau électrique faible ou à l'utilisation d'un câble de rallonge

1. Lors de la mise sous tension, appuyer tout d'abord sur le levier du pistolet haute pression, puis mettre l'appareil sous tension « I/ON ».

#### **L'appareil ne se met pas sous pression**

##### L'alimentation en eau est trop faible.

1. Ouvrir complètement le robinet d'eau.
2. S'assurer qu'un débit suffisant est appliqué sur l'arrivée d'eau.
3. Vérifier le réglage sur la lance.
4. Vérifier que la hauteur d'aspiration maximale n'est pas excédée.

##### Le tamis dans le raccord d'alimentation en eau est encrassé.

1. Sortir le tamis dans le raccord d'alimentation en eau à l'aide d'une pince plate.
2. Nettoyer le tamis à l'eau courante.

#### **Illustration U**

##### De l'air se trouve dans l'appareil.

1. Purger l'appareil :
  - a Mettre l'appareil sous tension pendant maximum 2 minutes sans raccorder la lance.
  - b Appuyer sur le pistolet haute pression et attendre que l'eau sorte du pistolet haute pression sans faire de bulles.
  - c Raccorder la lance.

#### **Fortes variations de pression**

1. Nettoyer la buse haute pression :
  - a Retirer les salissures de l'orifice de la buse au moyen d'une épingle.
  - b Rincer la buse haute pression par l'avant avec de l'eau.
2. Contrôler le débit d'alimentation de l'eau.

#### **L'appareil n'est pas étanche.**

1. Une faible fuite de l'appareil est purement technique. En cas de forte fuite, commissionner le Service après-vente autorisé.

#### **Le détergent n'est pas aspiré**

1. Tourner la lance multi-jets 3-en-1 sur la buse de détergent « MIX ».
2. Vérifier si l'ouverture de la bouteille de détergent Plug 'n' Clean est positionnée vers le bas, dans le raccord du détergent.

#### **Pas d'affichage de la pression sur le pistolet haute pression**

##### **Illustration X**

1. Vérifier les piles et les remplacer si nécessaire.

2. Réduire la distance entre le pistolet haute pression et le nettoyeur haute pression.

3. Rétablir le couplage avec le nettoyeur haute pression, voir chapitre *Première mise en service*.

#### **La fonction BOOST ne s'affiche pas à l'écran et ne peut pas être démarrée via l'appli KÄRCHER Home & Garden**

L'appareil est en surchauffe.

1. Contrôler la température d'arrivée d'eau (température d'arrivée d'eau maximale, cf. chapitre *Caractéristiques techniques*).
2. Diminuer la température d'arrivée d'eau afin d'intensifier le refroidissement du moteur.

#### **Messages d'erreur**

##### **Illustration Y**

1. Mettre l'appareil hors pression « 0/OFF ».
2. Retirer la fiche secteur de la prise de courant.
3. Au bout de 20 secondes, rebrancher la fiche secteur à la prise de courant.
4. Mettre l'appareil sous tension « I/ON ».  
Si le dérangement se reproduit plusieurs fois, faire réviser l'appareil par le service après-vente.

#### **Fonctionnement d'urgence**

Si la régulation de la pression sur le pistolet haute pression est défectueuse, le nettoyeur haute pression fonctionne au niveau maximal.

1. Désactivation du fonctionnement d'urgence :
  - a Mettre l'appareil hors pression « 0/OFF ».
  - b Retirer la fiche secteur de la prise de courant.
  - c Au bout de 20 secondes, rebrancher la fiche secteur à la prise de courant.
  - d Mettre l'appareil sous tension « I/ON ».  
Si le dérangement se reproduit plusieurs fois, faire réviser l'appareil par le service après-vente.

#### **Le pistolet haute pression ne fonctionne pas correctement**

##### **Illustration Z**

Une erreur interne s'est produite dans la platine du pistolet haute pression.

1. Appuyer sur le poussoir de fermeture.

##### **Illustration W**

2. Ouvrir le compartiment à piles.
3. Sortir les batteries.
4. Insérer les piles en faisant attention à la bonne orientation des pôles.
5. Fermer le compartiment à piles.  
Si le dérangement se produit plusieurs fois, faire vérifier le pistolet haute pression par le service après-vente.

## **Garantie**

Les conditions de garantie publiées par notre société commerciale compétente s'appliquent dans chaque pays. Nous remédions gratuitement aux défauts possibles sur votre appareil dans la durée de garantie dans la mesure où la cause du défaut est un vice de matériau ou de fabrication. En cas de garantie, veuillez vous adresser à votre distributeur ou au point de service après-vente autorisé le plus proche avec la facture d'achat.

(Voir l'adresse au dos)

Vous trouverez d'autres informations de garantie (le cas échéant) dans la zone de service de votre site Internet Kärcher local sous « Téléchargements ».

## Caractéristiques techniques

		K 5 Smart Control Flex	K 5 Premium Smart Control Flex
<b>Raccordement électrique</b>			
Tension	V	230	230
Phase	~	1	1
Fréquence	Hz	50	50
Puissance raccordée	kW	2,1	2,1
Type de protection		IPX5	IPX5
Classe de protection		I	I
Fusible principal (lent)	A	10	10
<b>Raccord d'alimentation en eau</b>			
Pression d'alimentation (max.)	MPa	1,2	1,2
Température d'alimentation (max.)	°C	40	40
Débit d'alimentation (min.)	l/min	10	10
Hauteur d'aspiration (max.)	m	0,5	0,5
<b>Caractéristiques de puissance de l'appareil</b>			
Pression de service	MPa	12,5	12,5
Pression max. admissible	MPa	14,5	14,5
Débit, eau	l/min	7,5	7,5
Débit maximal	l/min	8,3	8,3
Débit, détergent	l/min	0,3	0,3
Force de recul du pistolet haute pression	N	20	20
<b>Dimensions et poids</b>			
Poids opérationnel typique	kg	15,3	15,5
Longueur	mm	405	417
Largeur	mm	306	306
Hauteur	mm	584	584
<b>Module radio SRD</b>			
Fréquence	MHz	868,7-869,2	868,7-869,2
Puissance d'émission ERP	mW	0,53	0,53
<b>Module radio Bluetooth</b>			
Fréquence	GHz	2,45	2,45
Puissance d'émission ERP	mW	6,3	6,3
<b>Valeurs déterminées selon EN 60335-2-79</b>			
Valeur de vibrations mains-bras	m/s <sup>2</sup>	1,2	1,2
Incertitude K	m/s <sup>2</sup>	0,6	0,6
Niveau de pression acoustique L <sub>pA</sub>	dB(A)	77	77
Incertitude K <sub>pA</sub>	dB(A)	3	3
Niveau de puissance acoustique L <sub>WA</sub> + incertitude K <sub>WA</sub>	dB(A)	93	93

Motif d'exemption conformément au règlement (UE) 2019/1781, annexe I, section 2,

point (12) : j)

Sous réserve de modifications techniques.

## Déclaration de conformité UE

Nous déclarons par la présente que le produit mentionné ci-dessous est conforme aux directives pertinentes des normes et ordonnances mentionnées. En cas de modification du produit sans notre accord, la présente déclaration n'est plus valable.

Produit : Nettoyeur haute pression

Type : 1.324-xxx

### Normes et ordonnances

2006/42/CE (+2009/127/CE)

2014/53/UE

2011/65/UE

2000/14/CE

2009/125/CE

### Ordonnance(s) appliquée(s)

(UE) 2019/1781

### Normes harmonisées appliquées

EN 60335-1

EN 60335-2-79

EN 62233: 2008

EN 300 220-2 V3.1.1

EN 300 328 V2.2.2

EN IEC 63000: 2018

### Méthode d'évaluation de conformité appliquée

2000/14/CE : Annexe V

### Niveau de puissance acoustique dB(A)

Mesuré : 90

Garanti : 93

### Nom et adresse

Responsable de la documentation :

S. Reiser

Alfred Kärcher SE & Co. KG

Alfred-Kärcher-Str. 28 - 40

71364 Winnenden (Germany)

Tél. : +49 7195 14-0

Télécopie : +49 7195 14-2212

  
I. Jetter  
Le représentant légal et autorisé de

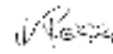
  
S. Reiser  
Le responsable de la documentation

Winnenden, 2021/06/01

## Indice

App KÄRCHER Home & Garden .....	29
Avvertenze generali .....	29
Dispositivi di sicurezza .....	29
Simboli riportati sull'apparecchio .....	29
Tutela dell'ambiente .....	29
Impiego conforme alle disposizioni .....	30
Accessori e ricambi .....	30
Volume di fornitura .....	30
Descrizione dell'apparecchio .....	30
Montaggio .....	30
Prima messa in funzione .....	31
Messa in funzione .....	31
Funzionamento .....	32
Trasporto .....	33
Stoccaggio .....	33
Cura e manutenzione .....	34
Guida alla risoluzione dei guasti .....	34
Garanzia .....	35
Dati tecnici .....	35
Dichiarazione di conformità UE .....	36

## App KÄRCHER Home & Garden

L'apparecchio può essere azionato direttamente con la pistola ad alta pressione o tramite un<sup>®</sup> dispositivo mobile dotato di tecnologia wireless Bluetooth. A tale scopo è necessaria l'app KÄRCHER Home & Garden.

L'app contiene anche:

- Informazioni sul montaggio e la messa in funzione
- Informazioni sui settori d'impiego
- Consigli e suggerimenti
- FAQ con aiuto per guasti dettagliato
- Collegamento al centro assistenza KÄRCHER

L'app può essere scaricata qui:

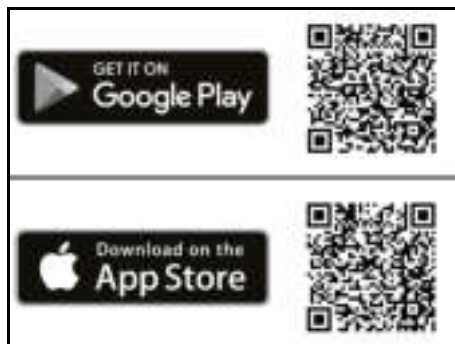

### Marchi

- Il marchio denominativo<sup>®</sup> e i loghi Bluetooth sono marchi registrati di Bluetooth SIG, Inc. Qualsiasi utilizzo di tali marchi da parte di Alfred Kärcher SE & Co. KG è concesso in licenza.
- Google Play<sup>™</sup> e Android<sup>™</sup> sono marchi o marchi registrati di Google Inc.
- Apple<sup>®</sup> e App Store<sup>®</sup> sono marchi o marchi registrati di Apple Inc.

## Avvertenze generali



Prima di utilizzare l'apparecchio per la prima volta, leggere le presenti istruzioni per l'uso originali e le allegate avvertenze

ze di sicurezza. Agire secondo quanto indicato nelle istruzioni.

conservare entrambi i libretti per un uso futuro o per un successivo proprietario.

## Dispositivi di sicurezza

### ⚠ AVVERTIMENTO

**Pericolo di lesioni!**

*Lesioni gravi dovute a dispositivi di sicurezza mancanti, modificati o inefficaci.*

*Non bypassare o rimuovere i dispositivi di sicurezza e non renderli inefficaci. I dispositivi di sicurezza sono pensati per proteggere l'utilizzatore.*

### Interruttore dell'apparecchio

L'interruttore dell'apparecchio impedisce l'azionamento accidentale dell'apparecchio.

### Bloccaggio pistola AP

Il dispositivo di blocco inibisce la leva della pistola AP ed impedisce l'azionamento accidentale dell'apparecchio.

### Funzione di stop automatico

Se si allenta la leva della pistola AP, il pressostato spegne la pompa, il getto ad alta pressione si ferma. Se si tira la leva, si riattiva la pompa.

### Interruttore salvamotore

In caso di eccessivo assorbimento di corrente l'interruttore salvamotore provvede a disattivare l'apparecchio.

## Simboli riportati sull'apparecchio



Il getto ad alta pressione non va mai puntato su persone, animali, equipaggiamenti elettrici attivi o sull'apparecchio stesso.

Proteggere l'apparecchio dal gelo.



L'apparecchio non deve essere collegato direttamente alla rete dell'acqua potabile.

## Tutela dell'ambiente



I materiali di imballaggio sono riciclabili. Smaltire gli imballaggi nel rispetto dell'ambiente.



Gli apparecchi elettrici ed elettronici contengono materiali riciclabili preziosi e, spesso, componenti come batterie, accumulatori oppure olio che, se usati o smaltiti non correttamente, possono costituire un potenziale pericolo per la salute umana e per l'ambiente. Questi componenti sono tuttavia necessari per un corretto funzionamento dell'apparecchio. Gli apparecchi contrassegnati con questo simbolo non devono essere smaltiti con i rifiuti domestici.

I lavori di pulizia durante i quali si produce acqua di scarico contenente olio, per es. il lavaggio di motori o di sottoscoche, vanno effettuati esclusivamente in luoghi di lavaggio provvisti di separatori d'olio.

Gli interventi con detersivi possono essere eseguiti solo su superfici di lavoro impermeabili con collegamento alla canalizzazione dell'acqua sporca. Non fare infiltrare il detersivo nelle acque di scarico o nel terreno.

In alcuni paesi non è consentito il prelievo di acqua da fonti pubbliche.

### Avvertenze sulle sostanze componenti (REACH)

Per informazioni aggiornate sulle sostanze componenti si veda: [www.kaercher.de/REACH](http://www.kaercher.de/REACH)



## Impiego conforme alle disposizioni

Questa idropulitrice è destinata esclusivamente all'uso domestico.

L'idropulitrice è progettata per la pulizia con getto d'acqua ad alta pressione di macchine, veicoli, edifici, attrezzi, facciate, terrazzi, attrezzi da giardinaggio ecc.

## Accessori e ricambi

Utilizzando solamente accessori e ricambi originali, si garantisce un funzionamento sicuro e privo di disturbi dell'apparecchio.

Si possono trovare informazioni riguardo ad accessori e ricambi su [www.kaercher.com](http://www.kaercher.com).

## Volume di fornitura

Il volume di fornitura dell'apparecchio è riportato sulla confezione. Disimballare la confezione e controllare che il contenuto sia completo. In caso di accessori mancanti o danni dovuti al trasporto si prega di contattare il rivenditore.

## Descrizione dell'apparecchio

Nelle presenti istruzioni per l'uso viene descritta la dotazione massima. A seconda del modello possono variare gli elementi inclusi in dotazione (vedi imballaggio).

Per le figure vedi pagina dei grafici

### Figura A

### Figura B

- 1 Base di appoggio con maniglia
- 2 Collegamento idrico con filtro integrato
- 3 Ruota trasporto
- 4 Copertura
- 5 Guida del tubo flessibile
- 6 Interruttore dell'apparecchio "0/OFF" / "I/ON"
- 7 Alloggiamento per lance
- 8 Tubo flessibile per alta pressione
- 9 \*Bottiglia del detergente Plug 'n' Clean
- 10 Conservazione / Posizione di parcheggio per la pistola AP
- 11 Lancia 3-in-1 multi-jet con 3 tipi di getto (vedi anche capitolo *Sistema Smart Control*)
- 12 Pistola AP Smart Control
- 13 Display LCD (vedi anche capitolo *Display LCD*)
- 14 Blocco vano batterie
- 15 Vano batterie
- 16 Pulsanti "+/-" per il controllo della pressione
- 17 Bloccaggio pistola AP
- 18 Tasto per scollegare il tubo flessibile per alta pressione dalla pistola AP
- 19 Leva della pistola AP
- 20 Maniglia per trasporto, estraibile
- 21 Maniglia di trasporto
- 22 Supporto per tubo flessibile
- 23 Tamburo avvolgitubo flessibile per alta pressione

- 24 Manovella per tamburo avvolgitubo
- 25 Targhetta
- 26 Vano accessori
- 27 Ganci per l'attacco della rete
- 28 Rete porta accessori
- 29 Cavo di collegamento alla rete con spina
- 30 Viti e tasselli in dotazione
- 31 Giunto per il collegamento idrico
- 32 \* Tubo flessibile per giardino (rinforzato in tessuto, diametro almeno 1/2 pollici (13 mm), lunghezza almeno 7,5 m, con attacco rapido disponibile in commercio)
- 33 \* Tubo flessibile di aspirazione KÄRCHER per l'alimentazione dell'acqua da serbatoi aperti (codice articolo 2.643-100.0)

\* richiesto in aggiunta

## Display LCD

### Figura C

- 1 Campo di applicazione (1-SOFT / 2-MEDIUM / 3-HARD con 2 livelli di pressione ciascuno)
- 2 Indicatore funzione BOOST
- 3 Suggestore tipo di getto (piatto / detergente / ugello mangia sporco)
- 4 Indicazione collegamento®Bluetooth
- 5 Stato potenza segnale (4 livelli)
- 6 Stato batteria (vuota, quasi vuota, media, piena)
- 7 Livello detergente (1 / 2 / 3)

## Viti e tasselli in dotazione

### Figura D

- 1 Tasselli piedino di appoggio (2 pezzi)
- 2 Vite 4x22 (2 pezzi)
- 3 Vite 4x16 (10 pezzi)

## Montaggio

Per le figure vedi pagina dei grafici.

Prima della messa in funzione, montare nell'apparecchio le parti singole fornite.

Preparare le viti in dotazione e il cacciavite adatto.

### Montaggio delle ruote

1. Inserire le ruote.

#### Nota

*Prestare attenzione all'orientamento dei fori.*

### Figura E

2. Fissare le ruote con 1 vite ciascuna.

### Montare la base di appoggio

1. Inserire la base di appoggio.

### Figura F

2. Inserire i 2 tasselli fino in fondo nei fori.
3. Fissare la base di appoggio con 2 viti.

### Montaggio dell'alloggiamento per le lance

1. Agganciare l'alloggiamento per le lance.

2. Fissare l'alloggiamento con 2 viti.

### Figura G

3. Fissare la copertura con 4 viti.

#### Figura H

### Montaggio della maniglia di trasporto

1. Infilare dall'alto la maniglia per trasporto estraibile, si deve sentire lo scatto.

#### Figura I

### Montare la rete porta accessori

1. Agganciare la rete accessoria ai ganci.

#### Figura J

### Far passare il tubo flessibile ad alta pressione attraverso la guida del tubo flessibile

1. Inserire il tubo flessibile per alta pressione da dietro lungo l'apposita guida.

#### Figura K

### Montaggio del giunto per il collegamento idrico

1. Avvitare il giunto per il collegamento idrico al collegamento idrico dell'apparecchio.

#### Figura L

## Prima messa in funzione

#### Nota

Se non si desidera azionare l'apparecchio tramite dispositivo mobile con collegamento®Bluetooth, eseguire i passaggi nella sezione "Associazione della pistola ad alta pressione".

#### Download dell'app e registrazione dell'apparecchio

1. Scaricare l'app KÄRCHER Home & Garden (vedi capitolo App KÄRCHER Home & Garden).
2. Avviare l'app KÄRCHER Home & Garden.
3. Accedere all'app KÄRCHER Home & Garden. Se necessario, creare un account.
4. Scansionare il codice QR fornito. L'idropulitrice viene registrata.

#### Nota

Se il codice QR fornito non si trova a portata di mano, è possibile registrare l'apparecchio anche con il numero componente e il numero di serie. Entrambi i numeri sono riportati sulla targhetta.

5. Seguire le istruzioni dell'app KÄRCHER Home & Garden.

#### Nota

Assicurarsi di attivare il Bluetooth® sul proprio dispositivo mobile prima dell'accoppiamento della pistola ad alta pressione.

#### Accoppiamento della pistola ad alta pressione

#### Nota

Una descrizione dettagliata dell'accoppiamento è disponibile al sito <https://www.kaercher.com/FCR>.

6. Inserire la spina dell'idropulitrice in una presa. L'apparecchio passa alla modalità di accoppiamento per 60 secondi. Durante questo tempo è possibile accoppiare la pistola ad alta pressione.
7. Premere contemporaneamente per 3 secondi i tasti "+" e "-" sulla pistola ad alta pressione.

Se l'accoppiamento ha esito positivo, i livelli di pressione nonché i simboli radio e Bluetooth® vengono visualizzati sul display.

#### Figura M

Il collegamento Bluetooth® tra il dispositivo mobile e l'idropulitrice viene stabilito automaticamente.

#### Nota

Se necessario, è possibile stabilire il collegamento Bluetooth® anche in un secondo momento premendo il tasto "-" per 10 secondi.

8. Se il tentativo di accoppiamento non è riuscito:
  - a togliere la spina dell'idropulitrice dalla presa.
  - b attendere 20 secondi.
  - c accoppiare nuovamente la pistola ad alta pressione.

## Messa in funzione

1. Posizionare l'apparecchio su una superficie piana.
2. Svolgere completamente il tubo flessibile per alta pressione.
3. Tirare il tubo flessibile per alta pressione completamente in avanti attraverso la guida del tubo flessibile ed eliminare eventuali nodi e arrotolamenti.
4. Introdurre il tubo flessibile per alta pressione nella pistola AP fino al suo aggancio.

#### Nota

Accertarsi del corretto allineamento del raccordo.

#### Figura N

5. Accertarsi del corretto collegamento tirando il tubo flessibile per alta pressione.
6. Inserire la spina di rete in una presa.

### Alimentazione dell'acqua

Valori di collegamento: vedi targhetta o capitolo *Dati tecnici*.

Rispettare le disposizioni fornite dalla società per l'approvvigionamento idrico.

## ATTENZIONE

### Pericolo di danneggiamento causato da acqua impura

Le impurità nell'acqua possono danneggiare la pompa e gli accessori.

KÄRCHER consiglia come protezione di utilizzare il filtro per l'acqua KÄRCHER (accessorio speciale, codice d'ordine 4.730-059).

### Collegamento alla rete idrica

## ATTENZIONE

### Attacco con Aquastop per tubo flessibile allacciato al collegamento idrico dell'apparecchio

#### Danneggiamento della pompa

Non allacciare mai l'attacco con Aquastop per tubo flessibile direttamente al collegamento idrico dell'apparecchio.

È possibile utilizzare un attacco con Aquastop allacciandolo direttamente al rubinetto.

1. Inserire il tubo flessibile per giardino sull'attacco per il collegamento idrico.
2. Collegare il tubo flessibile per giardino all'alimentazione idrica.
3. Aprire completamente il rubinetto dell'acqua.

#### Figura O

### Aspirazione di acqua da contenitori aperti

Questa idropulitrice è dotata del tubo di aspirazione KÄRCHER per l'aspirazione di acqua in superficie, ad es. da raccoglitori di acqua piovana o da stagni (per l'altezza di aspirazione max vedi *Dati tecnici*).

1. Svitare il giunto sul collegamento idrico.
2. Riempire il tubo flessibile di aspirazione con acqua.
3. Avvitare il tubo flessibile di aspirazione al collegamento idrico dell'apparecchio ed agganciarlo alla fonte d'acqua (ad es. raccoglitore di acqua piovana).

### Sfiatare l'aria dell'apparecchio

1. Accendere l'apparecchio "I/ON".
2. Sbloccare la leva della pistola AP.
3. Premere la leva della pistola AP.

L'apparecchio si accende.

4. Far funzionare l'apparecchio per un massimo di 2 minuti fino a quando l'acqua esce dalla pistola AP senza bolle.
5. Rilasciare la leva della pistola AP.
6. Bloccare la leva della pistola AP.

## Funzionamento

### ATTENZIONE

#### Pericolo di danneggiamento!

*Danneggiamento della pompa in caso di funzionamento a secco.*

*Spegnere l'apparecchio se non aumenta la pressione entro 2 minuti.*

*Poi proseguire secondo le istruzioni del capitolo Guida alla risoluzione dei guasti.*

### Sistema Smart Control

Con i tasti +/- della pistola ad alta pressione è possibile selezionare i livelli di pressione e dosaggio del detergente. Un cambio di getto è possibile ruotando la lancia 3-in-1 multi-jet.

#### Nota

*La sensibilità dei materiali può variare notevolmente a seconda dell'età e dello stato degli stessi. I consigli non sono quindi vincolanti.*

Ugello a getto piatto		
Livelli di pressione	Visualizzazione	Consigliato ad es. per
		Terrazze in pietra, asfalto, superfici metalliche, utensili da giardino (carriole, spati, etc.)
		Automobili / motociclette, laterizi, pareti intonacate, mobili in plastica
		Superfici di legno, biciclette, superfici di arena-ria, mobili di rattan

Ugello mangia sporco		
Livelli di pressione	Visualizzazione	Consigliato ad es. per
		In caso di sporco particolarmente resistente su terrazze in pietra, asfalto, superfici metalliche, utensili da giardino (carriole, vanghe, ecc.)

Ugello per detergente		
Livelli di pressione	Visualizzazione	Consigliato ad es. per
		Utilizzo con detergente. Dosaggio della concentrazione di detergente, secondo necessità

### Funzionamento ad alta pressione

### ATTENZIONE

#### Danneggiamento di superfici verniciate o delicate

*Dirigere il flusso a distanza troppo ravvicinata o scegliere una lancia non adeguata può danneggiare le superfici.*

*Durante la pulizia tenere il getto ad almeno 30 cm di distanza dalle superfici verniciate.*

*Non usare l'ugello mangia sporco per pulire pneumatici di auto, vernici o superfici sensibili.*

1. Inserire la lancia 3-in-1 multi-jet e fissarla con una rotazione di 90°.

#### Figura P

### ATTENZIONE

#### Cambio del tipo di getto con la leva della pistola ad alta pressione premuta

*Danni alla lancia*

*Interrompere la pressione sulla leva della pistola ad alta pressione prima di cambiare il tipo di getto.*

2. Scegliere il tipo di getto, ruotando la lancia 3-in-1 multi-jet fino a che non è visibile in alto l'indicazione del getto necessario.

#### Figura Q

3. Accendere l'apparecchio ("I/ON").

4. Sbloccare la leva della pistola AP.

5. Premere la leva della pistola AP.

L'apparecchio si accende.

### Attivazione della funzione BOOST

Per pulire lo sporco ostinato, è possibile attivare la funzione BOOST per 30 secondi indipendentemente dal livello di pressione impostato. Viene così aumentata la pressione dell'acqua.

1. Tenere premuto il pulsante "+" sulla pistola ad alta pressione fino a quando sul display LCD non viene mostrato l'indicatore BOOST.

#### Figura R

Terminata la funzione BOOST, l'apparecchio torna a funzionare al livello di pressione precedentemente impostato.

Non appena il display smette di lampeggiare, la funzione BOOST è di nuovo disponibile.

### Utilizzo con detersivi

### ⚠ PERICOLO

#### Mancata osservanza della scheda tecnica di sicurezza

*L'utilizzo non corretto di detersivi può causare gravi danni alla salute.*

*Osservare la scheda tecnica di sicurezza del produttore del detergente, in particolare le indicazioni riguardo all'equipaggiamento di protezione individuale.*

## Nota

Il detergente può essere aggiunto solo con funzionamento a bassa pressione.

## Nota

Per il funzionamento con detergenti è necessaria una bottiglia per detergente Plug 'n' Clean. I detergenti KÄRCHER possono essere acquistati già pronti all'uso nella bottiglia di detergente Plug 'n' Clean.

1. Rimuovere il coperchio dalla bottiglia del detergente Plug 'n' Clean.
2. Premere la bottiglia del detergente con l'apertura verso il basso nell'attacco per detergente Plug 'n' Clean.

### Figura S

3. Ruotare la lancia 3-in-1 multi-jet su ugello di pulizia "MIX" fino a quando sull'indicatore di pressione della pistola AP non si accende il LCD "MIX". Durante il funzionamento, al getto d'acqua viene aggiunta la soluzione detergente.
4. Regolare la concentrazione di detergente desiderata con i tasti "+/-" della pistola ad alta pressione.

### Metodo di pulizia consigliato

1. Spruzzare misuratamente il detergente sulla superficie asciutta e lasciare agire (non far asciugare).
2. Sciacquare lo sporco sciolto con il getto ad alta pressione.

### Dopo il funzionamento con il detergente

1. Estrarre la bottiglia del detergente Plug 'n' Clean dall'alloggiamento e chiudere con il tappo.
2. Per la conservazione, posizionare la bottiglia del detergente nell'alloggiamento con il coperchio rivolto verso l'alto.
3. Sciacquare l'apparecchio per circa 30 secondi con acqua pulita.

### Interruzione del funzionamento

1. Rilasciare la leva della pistola AP. Quando si rilascia la leva, l'apparecchio si spegne. Il sistema rimane comunque in pressione.
2. Bloccare la leva della pistola AP.

### Figura T

3. Mettere la pistola AP con la lancia in posizione di parcheggio.
4. Durante pause di lavoro superiori a 5 min spegnere l'apparecchio "0/OFF".

### Termine del funzionamento

## ⚠ PRUDENZA

### Pericolo di lesioni!

Rischio di lesioni causate dalla fuoriuscita non controllata di acqua ad alta pressione.

Scollare il tubo flessibile per alta pressione dalla pistola AP o dall'apparecchio solo quando la pressione è scaricata dal sistema.

1. Rilasciare la leva della pistola AP.
2. Chiudere il rubinetto dell'acqua.
3. Premere la leva della pistola AP per 30 secondi. La pressione ancora presente nel sistema viene scaricata.
4. Rilasciare la leva della pistola AP.
5. Bloccare la leva della pistola AP.
6. Spegner l'apparecchio "0/OFF".
7. Scollegare l'apparecchio dall'alimentazione idrica.
8. Togliere la spina di rete dalla presa.

## Trasporto

### ⚠ PRUDENZA

Rischio di lesioni e pericolo di danneggiamento dovuti al peso dell'apparecchio!

Lesioni e danneggiamenti.

Nel trasporto e nello stoccaggio, osservare il peso dell'apparecchio.

### Spostamenti a mano

1. Sollevare l'apparecchio dalla maniglia di trasporto e spostarlo.

### Tirare l'apparecchio

1. Estrarre la maniglia per trasporto fino a quando non si aggancia in modo udibile.
2. Tirare l'apparecchio dalla maniglia per trasporto.

### Trasporto dell'apparecchio in veicoli

1. Prima del trasporto in posizione verticale, estrarre la bottiglia di detergente Plug 'n' Clean dall'alloggiamento e chiudere con il tappo.
2. Fissare l'apparecchio per impedirne lo scivolamento e il ribaltamento.

## Stoccaggio

### ⚠ PRUDENZA

Rischio di lesioni e pericolo di danneggiamento dovuti al peso dell'apparecchio!

Lesioni e danneggiamenti.

Nel trasporto e nello stoccaggio, osservare il peso dell'apparecchio.

### Conservazione dell'apparecchio

1. Depositare l'apparecchio su una superficie piana.
2. Scollegare la lancia dalla pistola AP.
3. Premere il tasto di sblocco sulla pistola AP e scollegare il tubo flessibile per alta pressione dalla pistola AP.
4. Senza avvolgitubo: Sistemare il tubo flessibile per alta pressione sull'apparecchio.

### ATTENZIONE

Danneggiamento del tubo flessibile per alta pressione

Danneggiamento del tubo flessibile per alta pressione causato da un errato senso di rotazione

Durante l'avvolgimento prestare attenzione al senso di rotazione del tamburo avvolgitubo.

5. Con avvolgitubo: Ruotare il tamburo avvolgitubo con la manovella in senso antiorario e avvolgere il tubo flessibile per alta pressione.
6. Sistemare la condotta di collegamento alla rete e gli accessori sull'apparecchio.

In previsione di uno stoccaggio di lunga durata, occorre osservare altre indicazioni, vedi capitolo *Cura e manutenzione*.

### Antigelo

### ATTENZIONE

#### Pericolo di gelo

Apparecchi non interamente svuotati possono essere danneggiati dal gelo.

Svuotare l'apparecchio e gli accessori completamente. Proteggere l'apparecchio dal gelo.

Occorre attenersi alle seguenti istruzioni:

- L'apparecchio è scollegato dall'alimentazione idrica.
  - La pistola AP è scollegata dal tubo flessibile per alta pressione.
1. Accendere l'apparecchio "I/ON".

2. Attendere fino a 1 minuto fino a quando non esce più acqua dal tubo flessibile per alta pressione.
3. Spegnerne l'apparecchio.
4. Conservare l'apparecchio e tutti gli accessori in un ambiente protetto dal gelo.

## Cura e manutenzione

### **⚠ PERICOLO**

#### **Pericolo di scossa elettrica**

*Pericolo di lesioni in caso di contatto con parti sotto tensione*

*Spegnerne l'apparecchio.*

*Staccare la spina.*

L'apparecchio non richiede manutenzione, quindi non è necessario eseguire lavori di manutenzione periodici.

#### **Pulizia del filtro nel collegamento idrico**

### **ATTENZIONE**

#### **Pericolo di danneggiamento!**

*Danneggiamento del filtro a causa di una pulizia impropria.*

*Pulire il filtro solo sotto l'acqua corrente contro la direzione del flusso.*

*Non utilizzare oggetti appuntiti o duri come ad es. aghi o spazzole metalliche.*

### **ATTENZIONE**

#### **Pericolo di danneggiamento!**

*Danneggiamento dell'apparecchio e degli accessori in caso di funzionamento senza filtro o con un filtro danneggiato.*

*Verificare la presenza di danni al filtro prima di impiegarlo nel collegamento idrico. Sostituire immediatamente un filtro danneggiato.*

*Non utilizzare l'apparecchio senza filtro.*

Pulire il filtro nel collegamento idrico in caso di necessità.

1. Svitare il giunto sul collegamento idrico.
2. Togliere il filtro.

#### **Figura U**

3. Pulire il filtro sotto acqua corrente.
4. Inserire il filtro nel collegamento idrico.

#### **Sostituzione delle batterie della pistola ad alta pressione**

Sono necessarie due batterie AAA.

#### **Figura V**

1. Premere il coperchio scorrevole.

#### **Figura W**

2. Aprire il vano batterie.
3. Estrarre le batterie.
4. Inserire le nuove batterie, prestando attenzione al corretto allineamento dei poli.
5. Chiudere il vano batterie.
6. Smaltire le batterie esauste secondo le disposizioni vigenti.

### **Guida alla risoluzione dei guasti**

I guasti hanno spesso cause semplici che possono essere risolte con l'ausilio della panoramica seguente. In caso di dubbi o di guasti qui non menzionati si consiglia di rivolgersi al servizio assistenza autorizzato.

### **⚠ PERICOLO**

#### **Pericolo di morte!**

*Lesioni mortali dovute a scosse elettriche quando si toccano parti sotto tensione.*

*Non toccare le parti sotto tensione.*

*Spegnerne l'apparecchio.*

*Staccare la spina dalla presa.*

#### **L'apparecchio non funziona**

1. Premere la leva della pistola AP.  
L'apparecchio si accende.
2. Controllare se la tensione dichiarata sulla targhetta coincide con la tensione della sorgente di corrente.
3. Verificare la presenza di eventuali danni sul cavo di collegamento alla rete.
4. Se il motore è sovraccarico ed è scattato l'interruttore salvamotore:
  - a Spegnerne l'apparecchio "0/OFF".
  - b Lasciare raffreddare l'apparecchio per 1 ora.
  - c Accendere l'apparecchio "I/ON" e rimetterlo in funzione.

Se il malfunzionamento si ripete, rivolgersi al servizio di assistenza clienti per un controllo.

#### **L'apparecchio non si accende, il motore emette un ronzio**

Calo della tensione a causa di una bassa corrente nella rete o in caso di utilizzo di una prolunga

1. All'attivazione premere prima la leva della pistola AP, quindi accendere l'apparecchio su "I/ON".

#### **L'apparecchio non raggiunge pressione**

L'alimentazione di acqua è insufficiente.

1. Aprire completamente il rubinetto dell'acqua.
2. Verificare che l'alimentazione dell'acqua abbia una portata sufficiente.
3. Verificare la regolazione della lancia.
4. Verificare che non venga superata l'altezza di aspirazione massima.

Il filtro nel collegamento idrico è sporco.

1. Estrarre il filtro nel collegamento idrico con una pinza piatta.
2. Pulire il filtro sotto acqua corrente.

#### **Figura U**

È presente dell'aria nell'apparecchio.

1. Far sfiatare l'apparecchio:
  - a Far funzionare l'apparecchio per un massimo di 2 minuti senza collegare la lancia.
  - b Premere la pistola AP e attendere fino a che l'acqua non fuoriesca dalla pistola AP senza bolle.
  - c Collegare la lancia.

#### **Forti variazioni di pressione**

1. Pulire l'ugello per alta pressione:
  - a Eliminare con un ago lo sporco nei fori degli ugelli.
  - b Risciacquare l'ugello per alta pressione dirigendo l'acqua dalla parte anteriore.
2. Controllare la portata dell'acqua.

#### **L'apparecchio perde**

1. Alcune cause tecniche fanno sì che ci sia una lieve permeabilità dell'apparecchio. In caso di permeabilità elevata rivolgersi al servizio clienti autorizzato.

#### **Il detergente non viene aspirato**

1. Ruotare la lancia 3-in-1 multi-jet su ugello di pulizia "MIX".
2. Accertarsi che la bottiglia di detergente Plug 'n' Clean sia posizionata con l'apertura rivolta in basso nel collegamento per il detergente.

#### **Nessuna indicazione di pressione sulla pistola ad alta pressione**

#### **Figura X**

1. Controllare le batterie e sostituirle se necessario.
2. Ridurre la distanza tra la pistola ad alta pressione e l'idropulitrice.
3. Effettuare nuovamente l'accoppiamento all'idropultrice, vedi capitolo *Prima messa in funzione*.

**La funzione BOOST non viene visualizzata sul display e non può essere avviata tramite l'app KÄRCHER Home & Garden**

L'apparecchio è surriscaldato.

- Controllare la temperatura di mandata dell'acqua (per la temperatura massima di mandata dell'acqua vedere il capitolo *Dati tecnici*).
- Ridurre la temperatura di mandata dell'acqua per raffreddare maggiormente il motore.

**Messaggi di errore**

**Figura Y**

- Spegnere l'apparecchio "0/OFF".
- Togliere la spina di rete dalla presa.
- Dopo 20 secondi, reinserire la spina nella presa.
- Accendere l'apparecchio "I/ON".  
Se il malfunzionamento si ripete, rivolgersi al servizio di assistenza clienti per un controllo.

**Funzionamento di emergenza**

In caso di errore nella regolazione della pressione sulla pistola ad alta pressione, l'idropulitrice funziona al livello massimo.

- Disattivazione del funzionamento di emergenza:
  - Spegnere l'apparecchio "0/OFF".
  - Togliere la spina di rete dalla presa.
  - Dopo 20 secondi, reinserire la spina nella presa.
  - Accendere l'apparecchio "I/ON".  
Se il malfunzionamento si ripete, rivolgersi al servizio di assistenza clienti per un controllo.

**La pistola ad alta pressione non funziona correttamente**

**Figura Z**

Si è verificato un errore interno nell'elettronica della pistola ad alta pressione.

- Premere il coperchio scorrevole.

**Figura W**

- Aprire il vano batterie.
- Estrarre le batterie.
- Inserire le batterie, prestando attenzione al corretto allineamento dei poli.
- Chiudere il vano batterie.  
Se il malfunzionamento si ripete, rivolgersi al servizio di assistenza clienti per un controllo della pistola ad alta pressione.

**Garanzia**

In ogni Paese, valgono le condizioni di garanzia rilasciate dalla nostra società di vendita competente. Entro il termine di garanzia eliminiamo gratuitamente eventuali guasti all'apparecchio, se causati da difetto del materiale o di produzione. Nei casi previsti dalla garanzia si prega di rivolgersi al proprio rivenditore, oppure al più vicino centro di assistenza autorizzato, esibendo lo scontrino di acquisto.  
(Indirizzo vedi retro)

Potete trovare ulteriori informazioni sulla garanzia (se disponibili) nell'area di assistenza del sito web Kärcher locale alla voce "Download".

**Dati tecnici**

	<b>K 5 Smart Control Flex</b>	<b>K 5 Premium Smart Control Flex</b>
<b>Collegamento elettrico</b>		
Tensione	V 230	230

		<b>K 5 Smart Control Flex</b>	<b>K 5 Premium Smart Control Flex</b>
Fase	~	1	1
Frequenza	Hz	50	50
Potenza assorbita dalla rete	kW	2,1	2,1
Grado di protezione		IPX5	IPX5
Classe di protezione		I	I
Protezione di rete (lento)	A	10	10
<b>Collegamento idrico</b>			
Pressione in entrata (max.)	MPa	1,2	1,2
Temperatura in entrata (max.)	°C	40	40
Portata (min.)	l/min	10	10
Altezza di aspirazione (max.)	m	0,5	0,5
<b>Dati sulle prestazioni dell'apparecchio</b>			
Pressione d'esercizio	MPa	12,5	12,5
Pressione max. consentita	MPa	14,5	14,5
Portata, acqua	l/min	7,5	7,5
Portata massima	l/min	8,3	8,3
Portata, detergente	l/min	0,3	0,3
Forza repulsiva della pistola AP	N	20	20
<b>Dimensioni e pesi</b>			
Tipico peso d'esercizio	kg	15,3	15,5
Lunghezza	mm	405	417
Larghezza	mm	306	306
Altezza	mm	584	584
<b>Modulo radio SRD</b>			
Frequenza	MHz	868,7-869,2	868,7-869,2
Potenza di trasmissione ERP	mW	0,53	0,53
<b>Modulo radio Bluetooth</b>			
Frequenza	GHz	2,45	2,45
Potenza di trasmissione ERP	mW	6,3	6,3
<b>Valori rilevati secondo EN 60335-2-79</b>			
Valore di vibrazione manobraccio	m/s <sup>2</sup>	1,2	1,2
Incertezza K	m/s <sup>2</sup>	0,6	0,6
Livello di pressione acustica L <sub>PA</sub>	dB(A)	77	77
Incertezza K <sub>PA</sub>	dB(A)	3	3
Livello di potenza acustica L <sub>WA</sub> + incertezza K <sub>WA</sub>	dB(A)	93	93
Motivo dell'eccezione ai sensi del regolamento (UE) 2019/1781 allegato I sezione 2 (12): j)			
Con riserva di modifiche tecniche.			

## Dichiarazione di conformità UE

Con la presente dichiariamo che il prodotto sotto indicato è conforme alle disposizioni pertinenti delle direttive e dei regolamenti elencati. In caso di modifiche apportate al prodotto senza il nostro consenso, la presente dichiarazione perde ogni validità.

Prodotto: Idropulitrice

Tipo: 1.324-xxx

### Direttive e regolamenti

2006/42/CE (+2009/127/EG)

2014/53/UE

2011/65/UE

2000/14/CE

2009/125/CE

### Regolamento applicato (en)

(UE) 2019/1781

### Norme armonizzate applicate

EN 60335-1

EN 60335-2-79

EN 62233: 2008

EN 300 220-2 V3.1.1

EN 300 328 V2.2.2

EN IEC 63000: 2018

### Procedura di valutazione della conformità applicata

2000/14/CE: Allegato V

### Livello di potenza acustica dB(A)

Misurato: 90

Garantito: 93

### Nome e indirizzo

Responsabile della documentazione:

S. Reiser

Alfred Kärcher SE & Co. KG

Alfred-Kärcher-Str. 28 - 40

71364 Winnenden (Germania)

Tel.: +49 7195 14-0

Fax: +49 7195 14-2212



I. Jenner - Direttore di Marketing

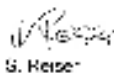

S. Reiser

Usp. Rep. del. e. Tech. Qualità

Winnenden, 2021/06/01

## Índice de contenidos

KÄRCHER Home & Garden App.....	36
Avisos generales .....	36
Dispositivos de seguridad .....	36
Símbolos en el equipo .....	37
Protección del medioambiente .....	37
Uso previsto .....	37
Accesorios y repuestos .....	37
Volumen de suministro .....	37
Descripción del equipo .....	37
Montaje.....	38
Primera puesta en marcha .....	38
Puesta en funcionamiento .....	38
Funcionamiento .....	39
Transporte .....	41
Almacenamiento.....	41
Conservación y mantenimiento .....	41
Ayuda en caso de fallos .....	41
Garantía .....	42
Datos técnicos.....	43
Declaración de conformidad UE.....	43

## KÄRCHER Home & Garden App

El equipo se puede controlar manejando directamente la pistola de alta presión o mediante un dispositivo móvil® con tecnología inalámbrica de Bluetooth. Para ello, se requiere la KÄRCHER Home & Garden App.

La aplicación también incluye:

- Información sobre el montaje y la puesta en funcionamiento
- Información sobre los campos de aplicación
- Consejos y trucos
- Preguntas frecuentes con ayuda detallada en caso de fallos
- Conexión al centro de servicio KÄRCHER

La aplicación se puede descargar aquí:

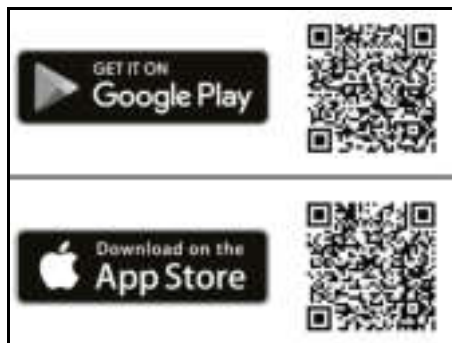

### Marcas registradas

- La marca denominativa® y los logotipos de Bluetooth son marcas registradas de Bluetooth SIG, Inc. Cualquier uso de estas marcas por parte de Alfred Kärcher SE & Co. KG se realiza bajo licencia.
- Google Play™ y Android™ son marcas o marcas registradas de Google Inc.
- Apple® y App Store® son marcas o marcas registradas de Apple Inc.

## Avisos generales



Antes de poner en marcha por primera vez el equipo, lea este manual de instrucciones y las instrucciones de seguridad adjuntas. Actúe conforme a estos documentos. Conserve estos dos manuales para su uso posterior o para propietarios ulteriores.

## Dispositivos de seguridad

### ⚠ ADVERTENCIA

#### Peligro de lesiones

*Lesiones graves debidas a la ausencia de equipos de seguridad, a su modificación o a su ineficacia.*  
*No anule ni retire los dispositivos de seguridad y no los deje sin efecto. Los dispositivos de seguridad velan por su seguridad.*

#### Interruptor del equipo

El interruptor del equipo impide el funcionamiento involuntario del equipo.

#### Cierre de la pistola de alta presión

El cierre bloquea la palanca de la pistola de alta presión y evita el arranque involuntario del equipo.

#### Función de parada automática

Cuando se suelta la palanca de la pistola de alta presión, el interruptor de presión desconecta la bomba y se



para el chorro de alta presión. Al presionar la palanca, vuelve a conectarse la bomba.

### Guardamotor

En caso de un elevado consumo de corriente, el guardamotor desconecta el equipo.

## Símbolos en el equipo



No dirigir el chorro de alta presión hacia personas, animales o equipamiento eléctrico activo ni apuntar con él al propio equipo. Proteger el equipo de las heladas.



El equipo no debe conectarse directamente a la red pública de agua potable.

## Protección del medioambiente



Los materiales de embalaje son reciclables. Eliminar los embalajes de forma respetuosa con el medio ambiente.



Los equipos eléctricos y electrónicos contienen materiales reciclables y, a menudo, componentes, como baterías, acumuladores o aceite, que suponen un peligro potencial para la salud de las personas o el medio ambiente en caso de manipularse o eliminarse de forma inadecuada. Sin embargo, dichos componentes son necesarios para un funcionamiento adecuado del equipo. Los equipos identificados con este símbolo no pueden eliminarse con la basura doméstica.

Los trabajos de limpieza que generan agua sucia con un alto contenido en aceite, p. ej., los lavados de motores o la limpieza de bajos, deben realizarse únicamente en estaciones de lavado con un separador de aceite.

Los trabajos con detergentes deben realizarse únicamente sobre superficies de trabajo a prueba de filtraciones y conectadas a la canalización de agua sucia. No permitir que los detergentes penetren en masas de agua o en la tierra.

La extracción de agua de dominio público no está permitida en determinados países.

### Avisos sobre sustancias contenidas (REACH)

Encontrará información actualizada sobre las sustancias contenidas en: [www.kaercher.de/REACH](http://www.kaercher.de/REACH)

## Uso previsto

Utilice la limpiadora de alta presión únicamente en el ámbito doméstico.

La limpiadora de alta presión está diseñada para la limpieza de máquinas, vehículos, edificios, herramientas, fachadas, terrazas, equipos para el jardín, etc. con un chorro de agua de alta presión.

## Accesorios y repuestos

Utilice únicamente accesorios y repuestos originales, estos garantizan un servicio seguro y fiable del equipo. Encontrará información sobre los accesorios y repuestos en [www.kaercher.com](http://www.kaercher.com).

## Volumen de suministro

El volumen de suministro del equipo se muestra en el embalaje. Compruebe la integridad del volumen de suministro durante el desembalaje. Póngase en contacto con su distribuidor si faltan accesorios o en caso de daños de transporte.

## Descripción del equipo

En este manual de instrucciones se describe el equipamiento máximo. Existen diferencias en el alcance del suministro según el modelo (véase el embalaje). Véanse las figuras en la página de gráficos

### Figura A

### Figura B

- ① Base con asa de transporte
- ② Conexión de agua con tamiz integrado
- ③ Rueda de transporte
- ④ Chapa
- ⑤ Guía de mangueras
- ⑥ Interruptor del equipo «0/OFF»/«I/ON»
- ⑦ Almacenaje para tubos pulverizadores
- ⑧ Manguera de alta presión
- ⑨ \*Botella de detergente Plug 'n' Clean
- ⑩ Almacenaje/posición de estacionamiento para la pistola de alta presión
- ⑪ Tubo pulverizador Multi Jet 3 en 1 con 3 tipos de chorro (véase también el capítulo *Smart Control System*)
- ⑫ Pistola de alta presión Smart Control
- ⑬ Pantalla LCD (véase también el capítulo *Pantalla LCD*)
- ⑭ Cierre del compartimento de baterías
- ⑮ Compartimento de baterías
- ⑯ Teclas «+/-» para regular la presión
- ⑰ Cierre de la pistola de alta presión
- ⑱ Tecla para separar la manguera de alta presión de la pistola de alta presión
- ⑲ Palanca de pistola de alta presión
- ⑳ Asa de transporte, extraíble
- ㉑ Asa de transporte
- ㉒ Portamangueras
- ㉓ Enrollador de mangueras de alta presión
- ㉔ Manivela para enrollador de mangueras
- ㉕ Placa de características
- ㉖ Compartimento para accesorios
- ㉗ Ganchos para la fijación de red
- ㉘ Red para compartimento para accesorios
- ㉙ Cable de conexión de red con conector de red
- ㉚ Tornillos y tacos suministrados
- ㉛ Acoplamiento de la conexión de agua
- ㉜ \* Manguera de riego (reforzada con tela, diámetro de al menos 1/2 pulgadas (13 mm), longitud de al menos 7,5 m, con acoplamiento de acción rápida convencional)

- 33 \* Manguera de aspiración KÄRCHER para alimentación de agua de recipientes abiertos (n.º de referencia 2.643-100.0)

\* se necesita de manera adicional

### Pantalla LCD

#### Figura C

- 1 Campo de aplicación (1-SOFT / 2-MEDIUM / 3-HARD con 2 niveles de presión cada uno)
- 2 Visualización de la función BOOST
- 3 Recomendación de tipo de chorro (chorro plano / detergente / boquilla turbo)
- 4 Indicación Conexión®Bluetooth
- 5 Estado de la potencia de señal (4 niveles)
- 6 Estado de la batería (vacía, casi vacía, media, llena)
- 7 Nivel de detergente (1 / 2 / 3)

### Tornillos y tacos suministrados

#### Figura D

- 1 Tacos para base (2 uds.)
- 2 Tornillo 4x22 (2 uds.)
- 3 Tornillo 4x16 (10 uds.)

## Montaje

Véanse las figuras en la página de gráficos.

Antes de la puesta en funcionamiento, montar en el equipo las piezas que se suministran sueltas.

Preparar los tornillos suministrados y el atornillador adecuado.

### Montaje de las ruedas

1. Insertar las ruedas.

#### Nota

Prestar atención a la alineación del agujero.

#### Figura E

2. Asegurar las ruedas con 1 tornillo cada una.

### Montaje de la base

1. Insertar la base.

#### Figura F

2. Insertar los 2 tacos en los agujeros hasta el tope.
3. Asegurar la base con 2 tornillos.

### Montaje del almacenaje para los tubos pulverizadores

1. Enganchar el almacenaje para los tubos pulverizadores.
2. Asegurar el almacenaje con 2 tornillos.

#### Figura G

3. Asegurar la chapa con 4 tornillos.

#### Figura H

### Montaje del asa de transporte

1. Coloque el asa de transporte.

#### Figura I

### Montaje de la red adicional

1. Enganchar la red adicional en los ganchos.

#### Figura J

## Colocación de la manguera de alta presión a través de la guía de mangueras

1. Introducir la manguera de alta presión desde atrás a través de la guía de mangueras.

#### Figura K

## Montaje del acoplamiento de la conexión de agua

1. Enrosca el acoplamiento de la conexión de agua en dicha conexión del equipo.

#### Figura L

## Primera puesta en marcha

#### Nota

Si no desea controlar el equipo por conexión Bluetooth® mediante un dispositivo móvil, solo debe seguir los pasos del apartado «Conexión de la pistola de alta presión».

#### Descarga de la aplicación y registro del equipo

1. Descargue la KÄRCHER Home & Garden App (véase el capítulo KÄRCHER Home & Garden App).
2. Inicie la KÄRCHER Home & Garden App.
3. Inicie sesión en la KÄRCHER Home & Garden App. Si es necesario, cree una cuenta para ello.
4. Escanee el código QR adjunto.  
La limpiadora de alta presión se registra.

#### Nota

Si no tiene a mano el código QR adjunto, también puede registrar el equipo con la referencia y el número de serie. Ambos números se encuentran en la placa de características.

5. Siga las instrucciones de la KÄRCHER Home & Garden App.

#### Nota

Asegúrese de activar el Bluetooth® en su dispositivo móvil antes de conectar la pistola de alta presión.

#### Conexión de la pistola de alta presión

#### Nota

Encontrará una descripción detallada sobre la conexión en <https://www.kaercher.com/FCR>.

6. Introduzca el conector de red de la limpiadora de alta presión en un enchufe.  
El equipo cambia al modo de conexión durante 60 s. Durante este tiempo es posible conectar la pistola de alta presión.
7. Pulse simultáneamente las teclas «+» y «-» de la pistola de alta presión durante al menos 3 s.  
Si la conexión se realiza correctamente, los niveles de presión y los símbolos de Bluetooth® y radiofrecuencia se muestran en la pantalla.

#### Figura M

La conexión®Bluetooth entre el dispositivo móvil y la limpiadora de alta presión se establece automáticamente.

#### Nota

Si es necesario, también puede establecer la conexión®Bluetooth más tarde pulsando la tecla «-» durante 10 s.

8. Si el intento de conexión falla:
  - a Retire el conector de red de la limpiadora de alta presión del enchufe.
  - b Espere 20 s.
  - c Vuelva a conectar la pistola de alta presión.

## Puesta en funcionamiento

1. Colocar el equipo sobre una superficie plana.
2. Desenrollar por completo la manguera de alta presión.

- Tirar de la manguera de alta presión completamente hacia delante a través de la guía de mangueras y enderezarla si está retorcida o presenta bucles.
- Conectar la manguera de alta presión en la pistola de alta presión hasta que encaje de manera audible.

#### Nota

Preste atención a que el inyector esté correctamente alineado.

#### Figura N

- Tirar de la manguera de alta presión para comprobar que la conexión es segura.
- Conectar el conector de red a un enchufe.

### Alimentación de agua

Para consultar los valores de conexión, véase la placa de características o el apartado *Datos técnicos*. Respete las normas de la empresa de suministro de agua.

## CUIDADO

### Daños por agua sucia

La suciedad en el agua puede dañar la bomba y los accesorios.

Para protegerlos, KÄRCHER recomienda usar su filtro de agua (accesorio especial, referencia de pedido 4.730-059).

### Conexión al conducto de agua

## CUIDADO

### Acoplamiento de mangueras con Aquastop en la conexión de agua del equipo

Daños en la bomba

Nunca use un acoplamiento de mangueras con Aquastop en la conexión de agua del equipo.

Puede usar un acoplamiento Aquastop en el grifo de agua.

- Insertar la manguera de riego en el acoplamiento de la conexión de agua.
- Conectar la manguera de riego al conducto de agua.
- Abrir el grifo de agua por completo.

#### Figura O

### Aspiración de agua de recipientes abiertos

Esta limpiadora de alta presión está equipada con la manguera de aspiración KÄRCHER para la aspiración de agua superficial, por ejemplo, para la aspiración de agua del suelo. ej., de bidones de recogida de agua de lluvia o estanques (véase la altura de aspiración máxima en *Datos técnicos*).

- Desenroscar el acoplamiento de la conexión de agua.
- Llene la manguera de aspiración de agua.
- Enroscar la manguera de aspiración en la conexión de agua del equipo y colgarla en una fuente de agua (p. ej., un bidón de recogida de agua de lluvia).

### Purga del equipo

- Conecte el equipo con «I/ON».
- Desbloquee la palanca de la pistola de alta presión.
- Presione la palanca de la pistola de alta presión. El equipo se conecta.
- Deje el equipo en marcha durante un máximo de 2 minutos hasta que el agua salga sin burbujas de la pistola de alta presión.
- Suelte la palanca de la pistola de alta presión.
- Bloquee la palanca de la pistola de alta presión.

## Funcionamiento

## CUIDADO

### Peligro de daños.

Daños en la bomba tras marcha en vacío.

Desconecte el equipo si no acumula presión en 2 minutos.



Actúe según las instrucciones del capítulo *Ayuda en caso de fallos*.



### Smart Control System

Con las teclas «+/-» de la pistola de alta presión se pueden seleccionar los niveles de presión y la dosificación del detergente. Es posible cambiar el tipo de chorro girando el tubo pulverizador Multi Jet 3 en 1.

#### Nota

La sensibilidad de los materiales puede variar mucho según la antigüedad y el estado. Por lo tanto, las recomendaciones no tienen carácter vinculante.

 <b>Boquilla de chorro plano</b>		
Nivel de presión	Indicación	Recomendado, p. ej., para
		Terrazas de baldosas, asfalto, superficies de metal, utensilios de jardín (carretilla, pala, etc.)
		Automóviles/motocicletas, superficies de ladrillo, paredes enlucidas, muebles de plástico
		Superficies de madera, bicicletas, superficies de piedra arenisca, muebles de mimbre

 <b>Boquilla turbo</b>		
Nivel de presión	Indicación	Recomendado, p. ej., para
		Para suciedad especialmente difícil de eliminar de terrazas de baldosas, asfalto, superficies de metal, utensilios de jardín (carretilla, pala, etc.)

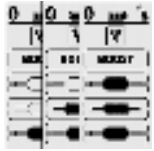
Boquilla de detergente		
Nivel de presión	Indicación	Recomendado, p. ej., para
		Funcionamiento con detergente. Dosificación del detergente concentrado según las necesidades

### Funcionamiento con alta presión

## CUIDADO

### Daños en superficies pintadas o delicadas

Las superficies resultan dañadas si no se mantiene la suficiente distancia con la boquilla de pulverizado o si se selecciona un tubo pulverizador inadecuado.

Mantenga una distancia con la boquilla de pulverizado de al menos 30 cm al limpiar superficies pintadas.

No utilice la boquilla turbo para limpiar llantas de vehículos, pinturas ni superficies delicadas, como la madera.

1. Insertar el tubo pulverizador 3 en 1 Multi Jet y fijarlo girándolo 90°. Al hacerlo, tenga en cuenta la alineación.

### Figura P

## CUIDADO

### Cambio de tipo de chorro con la palanca de la pistola de alta presión presionada

Daños en el tubo pulverizador

Suelte la palanca de la pistola de alta presión antes de cambiar el tipo de chorro.

2. Seleccionar el tipo de chorro. Para ello, girar la lanza pulverizadora 3-en-1 Multi Jet hasta que se vea el indicador de chorro necesario en la parte superior.

### Figura Q

3. Conectar el equipo («I/ON»).
4. Desbloquear la palanca de la pistola de alta presión.
5. Presionar la palanca de la pistola de alta presión. El equipo se conecta.

### Activación de la función BOOST

Para limpiar la suciedad difícil de eliminar, la función BOOST se puede activar durante 30 segundos independientemente del nivel de presión establecido. La presión del agua aumenta.

1. Mantener pulsada la tecla «+» en la pistola de alta presión hasta que se marque la indicación BOOST en la pantalla LCD.

### Figura R

Una vez acabada la función BOOST, el equipo funciona con el nivel de presión previamente establecido.

En cuanto la indicación de la pantalla deja de parpadear, la función BOOST vuelve a estar disponible.

### Funcionamiento con detergente

## ⚠ PELIGRO

### Inobservancia de la hoja de datos de seguridad

Problemas de salud graves por un uso inadecuado del detergente.

Observe la hoja de datos de seguridad del fabricante de detergentes, especialmente las indicaciones sobre equipos de protección personal.

## Nota

El detergente solo se puede añadir al utilizar baja presión.

## Nota

Para el funcionamiento con detergente, se requiere una botella de detergente Plug 'n' Clean. Los detergentes de KÄRCHER pueden adquirirse en botellas de detergente Plug 'n' Clean listas para su uso.

1. Retire la tapa de la botella de detergente Plug 'n' Clean.
2. Presione la botella de detergente con la abertura hacia abajo en la conexión para el detergente Plug 'n' Clean.

### Figura S

3. Gire la lanza pulverizadora 3-en-1 Multi Jet en dirección a la boquilla de detergente «MIX» hasta que se encienda el LCD «MIX» en el indicador de presión de la pistola de alta presión. Durante el funcionamiento, se añade la solución de detergente al chorro de agua.
4. Ajustar la pistola de alta presión con las teclas «+/-» al nivel de detergente concentrado deseado.

### Métodos de limpieza recomendados

1. Pulverizar poco detergente sobre la superficie seca y dejar que actúe (no secar).
2. Lavar la suciedad desprendida con el chorro de alta presión.

### Tras el servicio con detergente

1. Extraer la botella de detergente Plug 'n' Clean del alojamiento y cerrarla con la tapa.
2. Colocar la botella de detergente en el alojamiento con la tapa hacia arriba para su almacenaje.
3. Enjuagar el equipo con agua limpia durante unos 30 segundos.

### Interrupción del servicio

1. Soltar la palanca de la pistola de alta presión. Al soltar la palanca, el equipo se desconecta. Se mantiene la alta presión en el sistema.
2. Bloquear la palanca de la pistola de alta presión.

### Figura T

3. Colocar la pistola de alta presión con el tubo pulverizador en la posición de estacionamiento.
4. Desconectar el equipo con «0/OFF» durante las pausas de trabajo de más de 5 minutos.

### Finalización del servicio

## ⚠ PRECAUCIÓN

### Peligro de lesiones

Lesiones por la salida incontrolada de agua a alta presión.

Desconecte la manguera de alta presión de la pistola de alta presión o del equipo únicamente cuando no haya ninguna presión en el sistema.

1. Soltar la palanca de la pistola de alta presión.
2. Cerrar el grifo de agua.
3. Presionar la palanca de la pistola de alta presión durante 30 segundos. Se elimina toda la presión que queda en el sistema.
4. Soltar la palanca de la pistola de alta presión.
5. Bloquear la palanca de la pistola de alta presión.
6. Desconectar el equipo con «0/OFF».
7. Desconectar el equipo de la alimentación de agua.
8. Desenchufar el conector de red del enchufe.

## Transporte

### ⚠ PRECAUCIÓN

**Peligro de daños y lesiones por el peso del equipo.**  
*Peligro de lesiones y daños.*

*Tener en cuenta el peso del equipo para su transporte y almacenamiento.*

#### Transporte del equipo

1. Levante y transporte el equipo agarrándolo por el asa de transporte.

#### Arrastre del equipo

1. Tirar del asa de transporte hasta que encaje de forma audible.
2. Arrastrar el equipo utilizando el asa de transporte.

#### Transporte del equipo en vehículo

1. Antes de transportar el equipo en posición horizontal, extraer la botella de detergente Plug 'n' Clean del alojamiento y cerrarla con la tapa.
2. Asegurar el equipo para evitar que se desplace o vuelque.

## Almacenamiento

### ⚠ PRECAUCIÓN

**Peligro de daños y lesiones por el peso del equipo.**  
*Peligro de lesiones y daños.*

*Tener en cuenta el peso del equipo para su transporte y almacenamiento.*

#### Almacenaje del equipo

1. Depositar el equipo sobre una superficie plana.
2. Desconectar el tubo pulverizador de la pistola de alta presión.
3. Pulsar la tecla de separación de la pistola de alta presión y separar la manguera de alta presión de la pistola de alta presión.
4. Sin enrollador de mangueras: Almacenar la manguera de alta presión en el equipo.

### ⚠ CUIDADO

**Daños en la manguera de alta presión**

*Daños en la manguera de alta presión por un sentido de giro incorrecto*

*Al enrollar la manguera, tenga en cuenta el sentido de giro del enrollador.*

5. Con enrollador de mangueras: Girar el enrollador de mangueras en el sentido contrario a las agujas de reloj utilizando la manivela y enrollar la manguera de alta presión.
6. Guardar el cable de conexión de red y el accesorio en el equipo.

*Tener en cuenta los avisos adicionales si se va a almacenar el equipo durante un período de tiempo prolongado; véase el capítulo *Conservación y mantenimiento*.*

#### Protección anticongelante

### ⚠ CUIDADO

**Riesgo de helada**

*Los aparatos que no estén totalmente vacíos pueden destruirse con las heladas.*

*Vacíe el aparato y los accesorios por completo.*

*Proteja el aparato de las heladas.*

Debe cumplirse lo siguiente:

- El equipo está desconectado de la alimentación de agua.
  - La pistola de alta presión está desconectada de la manguera de alta presión.
1. Conectar el equipo con «I/ON».

2. Esperar 1 minuto como máximo hasta que ya deje de salir agua por la manguera de alta presión.
3. Desconectar el equipo.
4. Almacenar el equipo con todos los accesorios en una sala protegida de heladas.

## Conservación y mantenimiento

### ⚠ PELIGRO

**Peligro de choques eléctricos**

*Lesiones al tocar piezas que conducen corriente*

*Desconecte el equipo.*

*Desconecte el conector de red.*

*El equipo no requiere mantenimiento, es decir, no es necesario llevar a cabo trabajos de mantenimiento de forma periódica.*

#### Limpieza del tamiz de la conexión de agua

### ⚠ CUIDADO

**Peligro de daños.**

*Daños en el tamiz debido a una limpieza inadecuada.*

*Limpie el tamiz fino solo con agua corriente en sentido contrario a su caudal.*

*No utilice objetos afilados o duros, como, ej., agujas o cepillos de alambre.*

### ⚠ CUIDADO

**Peligro de daños.**

*Daños en el aparato y los accesorios al funcionar sin tamiz o con un tamiz dañado.*

*Antes de colocarlo en la conexión de agua, compruebe si el tamiz presenta daños. Sustituya inmediatamente un tamiz dañado.*

*No utilice el equipo sin el tamiz.*

*Limpie el tamiz de la conexión de agua en caso necesario.*

1. Desenroscar el acoplamiento de la toma de agua.
2. Extraer el tamiz.

#### Figura U

3. Limpiar el tamiz con agua corriente.
4. Colocar el tamiz en la conexión de agua.

#### Cambio de las baterías de la pistola de alta presión

Se requieren dos baterías AAA.

#### Figura V

1. Presionar el pasador de cierre.

#### Figura W

2. Abrir el compartimento de baterías.
3. Extraer las baterías.
4. Insertar las baterías, prestando atención a la alineación correcta de los polos.
5. Cerrar el compartimento de baterías.
6. Eliminar las baterías usadas de conformidad con las disposiciones vigentes.

## Ayuda en caso de fallos

A menudo, las causas de los fallos son simples y pueden solucionarse con ayuda del siguiente resumen. En caso de duda o fallos no mencionados aquí, póngase en contacto con el servicio de posventa.

### ⚠ PELIGRO

**Peligro de muerte**

*Lesiones mortales por descarga eléctrica al tocar piezas bajo tensión.*

*No toque ninguna pieza con tensión.*

*Desconecte el equipo.*

*Desenchufe el conector de red del tomacorriente.*

## El equipo no funciona

1. Presionar la palanca de la pistola de alta presión. El equipo se conecta.
2. Comprobar si la tensión indicada en la placa de características coincide con la tensión de la fuente de corriente.
3. Comprobar si el cable de conexión de red presenta daños.
4. En caso de que el motor esté sobrecargado y el guardamotor esté activado:
  - a Desconectar el equipo con «0/OFF».
  - b Dejar enfriar el equipo 1 hora.
  - c Conectar el equipo con «I/ON» y volver a ponerlo en funcionamiento.

En caso de que se repita la avería, solicitar al servicio de posventa que revise el equipo.

## El equipo no funciona, el motor emite un zumbido

Caída de tensión debido a una corriente eléctrica demasiado baja o a la utilización de un cable de prolongación

1. Para la conexión, presione primero la palanca de la pistola de alta presión y, a continuación, conecte el equipo con «I/ON».

## El equipo no genera presión

La entrada de agua es insuficiente.

1. Abrir el grifo de agua por completo.
2. Comprobar que la entrada de agua cuenta con el volumen transportado suficiente.
3. Comprobar el ajuste del tubo pulverizador.
4. Comprobar que no se excede la altura de aspiración máxima.

El tamiz de la conexión de agua está sucio.

1. Extraer el tamiz de la conexión de agua con un alfiler de boca plana.
2. Limpiar el tamiz con agua corriente.

## Figura U

Hay aire en el equipo.

1. Purgar el equipo:
  - a Conectar el equipo sin tubo pulverizador conectado durante un máximo de 2 minutos.
  - b Presionar la pistola de alta presión y esperar hasta que el agua salga sin burbujas de la conexión de alta presión.
  - c Conectar el tubo pulverizador.

## Fuertes variaciones de presión

1. Limpie la boquilla de alta presión:
  - a Elimine la suciedad del taladro de boquilla con ayuda de una aguja.
  - b Enjuague la boquilla de alta presión con agua desde la parte frontal.
2. Compruebe el volumen de entrada de agua.

## Equipo no estanco

1. Desde un punto de vista técnico, el equipo puede presentar una pequeña falta de estanqueidad. En caso de que la falta de estanqueidad sea más grave, informe al servicio de posventa.

## No se aspira el detergente

1. Girar el tubo pulverizador 3 en 1 Multi Jet en dirección a la boquilla de detergente «MIX».
2. Comprobar si la botella de detergente Plug 'n' Clean está colocada con la abertura hacia abajo en la conexión para el detergente.

## No hay indicador de presión en la pistola de alta presión

### Figura X

1. Comprobar las baterías y sustituirlas si es necesario.

2. Reducir la distancia entre la pistola de alta presión y la limpiadora de alta presión.
3. Volver a realizar la conexión a la limpiadora de alta presión, véase el capítulo *Primera puesta en marcha*.

## La función BOOST no se muestra en la pantalla y no se puede iniciar a través de la aplicación KÄRCHER Home & Garden

El equipo está sobrecalentado.

1. Comprobar la temperatura de entrada de agua (para saber cuál es la temperatura máxima de entrada de agua, véase el capítulo *Datos técnicos*).
2. Reducir la temperatura de entrada de agua para que el motor se enfríe mejor.

## Avisos de fallo

### Figura Y

1. Desconecte el equipo con «0/OFF».
  2. Desconecte el conector de red del enchufe.
  3. Después de 20 segundos, volver a enchufar el conector de red al enchufe.
  4. Conecte el equipo con «I/ON».
- En caso de que se repita la avería, solicite al servicio posventa que revise el equipo.

## Funcionamiento de emergencia

Si la regulación de la presión en la pistola de alta presión es defectuosa, la limpiadora de alta presión funciona al máximo nivel.

1. Desactivación del funcionamiento de emergencia:
  - a Desconecte el equipo con «0/OFF».
  - b Desconecte el conector de red del enchufe.
  - c Después de 20 segundos, volver a enchufar el conector de red al enchufe.
  - d Conecte el equipo con «I/ON».

En caso de que se repita la avería, solicite al servicio posventa que revise el equipo.

## La pistola de alta presión no funciona correctamente

### Figura Z

Se ha producido un fallo interno en la electrónica de la pistola de alta presión.

1. Presionar el pasador de cierre.

### Figura W

2. Abrir el compartimento de baterías.
  3. Extraer las baterías.
  4. Inserte las pilas, prestando atención a la alineación correcta de los polos.
  5. Cerrar el compartimento de baterías.
- En caso de que se repita la avería, solicite al servicio de posventa que revise la pistola de alta presión.

## Garantía

En cada país se aplican las condiciones de garantía indicadas por nuestra compañía distribuidora autorizada. Subsananamos cualquier fallo en su equipo de forma gratuita dentro del plazo de garantía siempre que la causa se deba a un fallo de fabricación o material. En caso de garantía, póngase en contacto con su distribuidor o con el servicio de posventa autorizado más próximo presentando la factura de compra.

(Dirección en el reverso)

Encontrará más información sobre la garantía (si está disponible) en el área de servicio de su página web local de Kärcher en "Downloads".

## Datos técnicos

		K 5 Smart Control Flex	K 5 Premium Smart Control Flex
<b>Conexión eléctrica</b>			
Tensión	V	230	230
Fase	~	1	1
Frecuencia	Hz	50	50
Potencia conectada	kW	2,1	2,1
Tipo de protección		IPX5	IPX5
Clase de protección		I	I
Fusible de red (lento)	A	10	10
<b>Conexión de agua</b>			
Presión de entrada (máx.)	MPa	1,2	1,2
Temperatura de entrada (máx.)	°C	40	40
Volumen de entrada (mín.)	l/min	10	10
Altura de aspiración (máx.)	m	0,5	0,5
<b>Datos de potencia del equipo</b>			
Presión de servicio	MPa	12,5	12,5
Presión máx. admisible	MPa	14,5	14,5
Volumen transportado, agua	l/min	7,5	7,5
Volumen transportado máximo	l/min	8,3	8,3
Volumen transportado, de-tergente	l/min	0,3	0,3
Fuerza de retroceso de la pistola de alta presión	N	20	20
<b>Peso y dimensiones</b>			
Peso de servicio típico	kg	15,3	15,5
Longitud	mm	405	417
Anchura	mm	306	306
Altura	mm	584	584
<b>Módulo de radiofrecuencia SRD</b>			
Frecuencia	MHz	868,7-869,2	868,7-869,2
Potencia de emisión ERP	mW	0,53	0,53
<b>Módulo de radiofrecuencia con Bluetooth</b>			
Frecuencia	GHz	2,45	2,45
Potencia de emisión ERP	mW	6,3	6,3
<b>Valores calculados conforme a EN 60335-2-79</b>			
Nivel de vibraciones mano-brazo	m/s <sup>2</sup>	1,2	1,2
Inseguridad K	m/s <sup>2</sup>	0,6	0,6
Nivel de presión acústica L <sub>pA</sub>	dB(A)	77	77
Inseguridad K <sub>pA</sub>	dB(A)	3	3
Intensidad acústica L <sub>WA</sub> + Inseguridad K <sub>WA</sub>	dB(A)	93	93

Motivo de la excepción según el Reglamento (UE) 2019/1781, anexo I, sección 2 (12): j)  
Reservado el derecho de realizar modificaciones técnicas.

## Declaración de conformidad UE

Por la presente declaramos que el producto mencionado a continuación cumple las disposiciones pertinentes de las directivas y reglamentos enumerados. Si se producen modificaciones no acordadas en el producto, esta conformidad pierde su validez.

Producto: Limpiadora de alta presión  
Tipo: 1.324-xxx

**Directivas y reglamentos**  
2006/42/CE (+2009/127/CE)  
2014/53/UE  
2011/65/UE  
2000/14/CE  
2009/125/CE

**Reglamento(s) aplicado(s)**  
(UE) 2019/1781

**Normas armonizadas aplicadas**  
EN 60335-1  
EN 60335-2-79  
EN 62233: 2008  
EN 300 220-2 V3.1.1  
EN 300 328 V2.2.2  
EN IEC 63000: 2018

**Procedimiento de evaluación de la conformidad aplicado**

2000/14/CE: Anexo V

**Intensidad acústica dB(A)**

Medida: 90

Garantizada: 93

**Nombre y dirección**

Responsable de documentación:

S. Reiser

Alfred Kärcher SE & Co. KG

Alfred-Kärcher-Str. 28 - 40

71364 Winnenden (Germany)

Teléfono: +49 7195 14-0

Fax: +49 7195 14-2212



S. Reiser

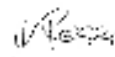

S. Reiser

Winnenden, 2021/06/01

## Índice

Aplicação KÄRCHER Home & Garden .....	44
Indicações gerais .....	44
Unidades de segurança .....	44
Símbolos no aparelho .....	44
Proteção do meio ambiente .....	44
Utilização adequada .....	45
Acessórios e peças sobressalentes .....	45
Volume do fornecimento .....	45
Descrição do aparelho .....	45
Montagem .....	45
Primeiro arranque .....	46
Colocação em funcionamento .....	46
Operação .....	47
Transporte .....	48
Armazenamento .....	48
Conservação e manutenção .....	49
Ajuda em caso de avarias .....	49
Garantia .....	50
Dados técnicos .....	50
Declaração de conformidade UE .....	51

## Aplicação KÄRCHER Home & Garden

O dispositivo pode ser comandado por operação directa da pistola de alta pressão ou através de um dispositivo<sup>®</sup> móvel equipado com tecnologia sem fios. Para isso, é necessária a aplicação KÄRCHER Home & Garden.

A aplicação também inclui:

- Informações sobre montagem e arranque
- Informações sobre as áreas de utilização
- Dicas e truques
- FAQ com resolução de avarias detalhada
- Ligação ao Centro de Assistência Técnica da KÄRCHER

A aplicação pode ser descarregada aqui:

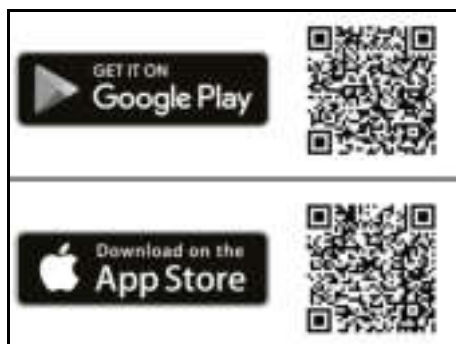

### Marca registada

- A designação de marca e os logótipos<sup>®</sup> de Bluetooth são marcas registadas da Bluetooth SIG, Inc. Qualquer utilização destas marcas pela Alfred Kärcher SE & Co. KG é feita mediante licença.
- Google Play<sup>™</sup> e Android<sup>™</sup> são marcas comerciais ou marcas registadas da Google Inc.
- Apple<sup>®</sup> e App Store<sup>®</sup> são marcas comerciais ou marcas registadas da Apple Inc.

## Indicações gerais



Antes da primeira utilização do aparelho leia o manual de instruções original e os avisos de segurança que o acompanham. Proceda em conformidade. Conserve as duas folhas para referência ou utilização futura.

## Unidades de segurança

### ⚠ ATENÇÃO

#### Perigo de lesões!

*Ferimentos graves devido à falta de unidades de segurança, à sua modificação ou à sua ineficácia.*

*Não contornar ou remover as unidades de segurança e não as tornar ineficazes. As unidades de segurança servem para a sua protecção.*

### Interruptor do aparelho

O interruptor do aparelho evita o accionamento involuntário do mesmo.

### Bloqueio da pistola de alta pressão

O bloqueio bloqueia a alavanca da pistola de alta pressão e impede o arranque inadvertido do aparelho.

### Função de paragem automática

Ao soltar a alavanca da pistola de alta pressão, o interruptor de pressão desliga a bomba e interrompe o jacto de alta pressão. Se a alavanca for premida, a bomba é novamente ligada.

### Disjuntor de segurança do motor

Em caso de corrente de consumo demasiado elevada, o disjuntor de segurança do motor desliga o aparelho.

## Símbolos no aparelho



Não direccionar o jacto de alta pressão para pessoas, animais, equipamento eléctrico activo ou para o próprio aparelho.

Proteger o aparelho da queda.



O aparelho não pode ser ligado directamente à rede de água potável pública.

## Proteção do meio ambiente



Os materiais de empacotamento são recicláveis. Elimine as embalagens de acordo com os regulamentos ambientais.



Os aparelhos eléctricos e electrónicos contêm materiais recicláveis de valor e, com frequência, componentes como baterias, acumuladores ou óleo que, em caso de manipulação ou recolha errada, podem representar um potencial perigo para a saúde humana e para o ambiente. Estes componentes são necessários para o bom funcionamento do aparelho. Os aparelhos que apresentem este símbolo não devem ser recolhidos no lixo doméstico.

Trabalhos de limpeza dos quais resulte água residual contendo óleo, como, p.ex., lavagem de motores ou carroçarias, apenas devem ser executados em locais que disponham de separador de óleo.

Trabalhos com produtos de limpeza apenas devem ser executados sobre superfícies de trabalho estanques, com ligação à canalização de esgoto própria. Não permitir que os produtos de limpeza penetrem nas massas de água ou no solo.

A recolha de água a partir de massas de água abertas não é permitida nalguns países.



## Avisos relativos a ingredientes (REACH)

Pode encontrar informações actualizadas acerca dos ingredientes em: [www.kaercher.de/REACH](http://www.kaercher.de/REACH)

## Utilização adequada

Utilize a lavadora de alta pressão exclusivamente na habitação privada.

A lavadora de alta pressão destina-se à limpeza de máquinas, veículos, estruturas, ferramentas, fachadas, terraços, aparelhos de jardinagem, entre outros, com jacto de água de alta pressão.

## Acessórios e peças sobressalentes

Ao utilizar apenas acessórios originais e peças sobressalentes originais, garante uma utilização segura e o bom funcionamento do aparelho.

Informações acerca de acessórios e peças sobressalentes disponíveis em [www.kaercher.com](http://www.kaercher.com).

## Volume do fornecimento

O volume do fornecimento do aparelho está indicado na embalagem. Ao abrir a embalagem, confirme a integridade do conteúdo. Caso faltem acessórios ou em caso de danos de transporte informe o seu fornecedor.

## Descrição do aparelho

Neste manual de instruções é descrito o equipamento máximo. Há diferenças no volume do fornecimento consoante o modelo (ver embalagem).

Figuras, ver página de gráficos

### Figura A

### Figura B

- ① Pé de apoio com pega de transporte
- ② Ligação de água com filtro incorporado
- ③ Roda de transporte
- ④ Painel
- ⑤ Guia da mangueira
- ⑥ Interruptor do aparelho "0/OFF"/"I/ON"
- ⑦ Armazenamento para lanças
- ⑧ Mangueira de alta pressão
- ⑨ \*Garrafa de detergente Plug 'n' Clean
- ⑩ Armazenamento/posição de estacionamento para pistola de alta pressão
- ⑪ Lança Multi Jet 3 em 1 com 3 tipos de jacto (consulte também o capítulo *Sistema Smart Control*)
- ⑫ Pistola de alta pressão Smart Control
- ⑬ Display LCD (ver também o capítulo *Display LCD*)
- ⑭ Bloqueio do compartimento das pilhas
- ⑮ Compartimento das pilhas
- ⑯ Teclas "+/-" para regulação da pressão
- ⑰ Bloqueio da pistola de alta pressão
- ⑱ Tecla para separar a mangueira de alta pressão da pistola de alta pressão
- ⑲ Gatilho da pistola de alta pressão
- ⑳ Pega de transporte, amovível
- ㉑ Pega de transporte

- ㉒ Suporte para mangueiras
- ㉓ Enrolador de mangueira de alta pressão
- ㉔ Manivela do enrolador de mangueira
- ㉕ Placa de características
- ㉖ Compartimento acessórios
- ㉗ Gancho para fixação de rede
- ㉘ Rede para compartimento de acessórios
- ㉙ Cabo de ligação à rede com ficha de rede
- ㉚ Parafusos e buchas fornecidos
- ㉛ Acoplamento para a ligação de água
- ㉜ \* Mangueira de jardim (reforçada com tecido, diâmetro de pelo menos 1/2 polegada (13 mm), comprimento de pelo menos 7,5 m, com acoplamento rápido comum)
- ㉝ \* Mangueira de aspiração KÄRCHER para a alimentação de água de depósitos abertos (n.º de encomenda 2.643-100.0)

\* adicionalmente necessário

## Display LCD

### Figura C

- ① Campo de utilização (1-SOFT / 2-MEDIUM / 3-HARD com 2 níveis de pressão)
- ② Indicador de função BOOST
- ③ Recomendação do tipo de jacto (jacto em leque/detergente/bico fresador)
- ④ Indicador Ligação®Bluetooth
- ⑤ Estado da intensidade do sinal (4 níveis)
- ⑥ Estado da bateria (descarregada, quase descarregada, meia carga, carregada)
- ⑦ Nível do detergente (1/2/3)

## Parafusos e buchas fornecidos

### Figura D

- ① Bucha do pé de apoio (2 unidades)
- ② Parafuso 4x22 (2 unidades)
- ③ Parafuso 4x16 (10 unidades)

## Montagem

Figuras, ver página de gráficos.

Antes do arranque, montar as peças soltas no aparelho. Preparar os parafusos fornecidos e as chaves de parafusos correspondentes.

### Montar as rodas

1. Insira as rodas.

### Aviso

Preste atenção ao alinhamento do furo.

### Figura E

2. Fixe as rodas com 1 parafuso cada.

### Montar a base de apoio

1. Insira a base de apoio.

### Figura F

2. Insira as 2 buchas o máximo possível nos orifícios.
3. Prenda a base de apoio com 2 parafusos.

## Montar o armazenamento para lanças

1. Engatar o armazenamento para lanças.
2. Fixar o armazenamento com 2 parafusos.

### Figura G

3. Fixar a tampa com 4 parafusos.

### Figura H

## Montar a pega de transporte

1. Encaixar a pega de transporte amovível.

### Figura I

## Montar a rede de acessórios

1. Engate a rede de acessórios nos ganchos.

### Figura J

## Insira a mangueira de alta pressão pela guia da mangueira

1. Inserir a mangueira de alta pressão por trás através da guia da mangueira.

### Figura K

## Montar o acoplamento para a ligação de água

1. Aparafusar o acoplamento para a ligação de água na ligação de água do aparelho.

### Figura L

## Primeiro arranque

### Aviso

*Se não pretender comandar o aparelho através do dispositivo móvel por meio de uma ligação<sup>®</sup>Bluetooth, terá apenas de executar os passos do ponto "Acoplar a pistola de alta pressão".*

### Descarregar a aplicação e registar o dispositivo

1. Descarregar a aplicação KÄRCHER Home & Garden (ver o capítulo *Aplicação KÄRCHER Home & Garden*).
2. Iniciar a aplicação KÄRCHER Home & Garden.
3. Registar-se na aplicação KÄRCHER Home & Garden. Para isso, criar uma conta.
4. Digitalizar o código QR incluído.  
A lavadora de alta pressão é registada.

### Aviso

*Se não possuir o código QR incluído, também pode registar o dispositivo com a referência e o número de série. Ambos os números estão indicados na placa de características.*

5. Seguir as instruções da aplicação KÄRCHER Home & Garden.

### Aviso

*Certifique-se de fazer isso antes de acoplar a pistola de alta pressão Bluetooth<sup>®</sup> ao seu dispositivo móvel.*

### Acoplar a pistola de alta pressão

### Aviso

*Poderá encontrar uma descrição detalhada acerca do acoplamento em <https://www.kaercher.com/FCR>.*

6. Ligar a ficha de rede da lavadora de alta pressão a uma tomada.

O dispositivo muda para o modo de acoplamento durante 60 s. Durante este tempo, é possível acoplar a pistola de alta pressão.

7. Pressionar simultaneamente a tecla "+" e a tecla "-" na pistola de alta pressão durante, pelo menos, 3 segundos.

Se o acoplamento for bem-sucedido, os níveis de pressão, bem como o símbolo de rádio e o símbolo de Bluetooth<sup>®</sup> são exibidos no display.

### Figura M

A ligação de Bluetooth<sup>®</sup> entre o dispositivo móvel e a lavadora de alta pressão é estabelecida automaticamente.

### Aviso

*Se necessário, também pode estabelecer a ligação de Bluetooth<sup>®</sup> posteriormente, pressionando a tecla "-" durante 10 s.*

8. Se a tentativa de acoplamento tiver falhado:
  - a Retirar a ficha de rede da lavadora de alta pressão da tomada.
  - b Aguardar 20 segundos.
  - c Acoplar novamente a pistola de alta pressão.

## Colocação em funcionamento

1. Colocar o aparelho numa superfície plana.
2. Desenrolar completamente a mangueira de alta pressão.
3. Puxar a mangueira de alta pressão completamente para a frente através da guia da mangueira e soltar os laços e as torções.
4. Inserir a mangueira de alta pressão na pistola de alta pressão, até que engate de forma audível.

### Aviso

*Ter atenção ao alinhamento correcto do bocal.*

### Figura N

5. Verificar a união segura, puxando a mangueira de alta pressão.
6. Ligar a ficha de rede a uma tomada.

## Alimentação de água

Os valores de ligação podem ser consultados na placa de características ou no capítulo *Dados técnicos*. Respeitar as directrizes da empresa fornecedora da água.

## ADVERTÊNCIA

### Danos deviso a água suja

*Impurezas na água podem danificar a bomba e os acessórios.*

*Para protecção, a KÄRCHER recomenda a utilização do filtro de água KÄRCHER (acessórios opcionais, n.º de referência 4.730-059).*

## Ligação à conduta de água

## ADVERTÊNCIA

### Acoplamento de mangueira com Aquastop na ligação de água do aparelho

#### Danos na bomba

*Nunca utilize um acoplamento de mangueira com Aquastop na ligação de água do aparelho.*

*Pode utilizar um acoplamento Aquastop na própria torneira.*

1. Inserir a mangueira de jardim no acoplamento para a ligação de água.
2. Ligar a mangueira de jardim à conduta de água.
3. Abrir completamente a torneira de água.

### Figura O

## Aspirar água de depósitos abertos

Esta lavadora de alta pressão com a mangueira de aspiração KÄRCHER é adequada para aspirar água superficial, por ex., de bidões coletores de águas pluviais ou de pequenos lagos (altura máxima de aspiração, ver *Dados técnicos*).

1. Desenroskar o acoplamento da ligação de água.
2. Encher a mangueira de aspiração com água.
3. Enroskar a mangueira de aspiração na ligação de água do aparelho e suspender numa fonte de água (por ex. num bidão coletor de águas pluviais).

## Purgar o aparelho

1. Ligar o aparelho "I/ON".
2. Destruvar a alavanca da pistola de alta pressão.
3. Pressionar a alavanca da pistola de alta pressão. O aparelho é ligado.
4. Deixar o aparelho funcionar por um máximo de 2 minutos, até a água sair sem bolhas da pistola de alta pressão.
5. Soltar a alavanca da pistola de alta pressão.
6. Bloquear a alavanca da pistola de alta pressão.

## Operação

### ADVERTÊNCIA

#### Perigo de danos!

Danos na bomba em caso de funcionamento a seco. Desligar o aparelho, se este não ganhar pressão dentro de 2 minutos.

Proceder de acordo com as instruções no capítulo Aju-da em caso de avarias.

### Sistema Smart Control

Com as teclas "+/-" da pistola de alta pressão, é possível seleccionar os níveis de pressão e de dosagem do detergente. É possível efectuar uma alteração do tipo de jacto, rodando a lança Multi Jet 3 em 1.

#### Aviso

A sensibilidade dos materiais pode variar bastante, dependendo da sua respectiva idade e condição. As recomendações não são, portanto, vinculativas.

Bico de jacto em leque		
Nível de pressão	Indicador	Recomendado para, por ex.
		Terraços de pedra, asfalto, superfícies metálicas, utensílios de jardim (carrinho de mão, pá, etc.)
		Automóvel/motociclo, superfícies de tijolo, paredes rebocadas, móveis de plástico
		Superfícies em madeira, bicicleta, superfícies em arenito, móveis em rotim

Bico fresador		
Nível de pressão	Indicador	Recomendado para, por ex.
		Para sujidade especialmente persistente em terraços de pedra, asfalto, superfícies metálicas, utensílios de jardim (carrinho de mão, pá, etc.)

Bocal do detergente		
Nível de pressão	Indicador	Recomendado para, por ex.
		Funcionamento com detergente. Dosagem da concentração de detergente conforme necessário

### Operação com alta pressão

### ADVERTÊNCIA

#### Danos em superfícies lacadas ou sensíveis

Uma distância de jacto demasiado curta ou a selecção de uma lança inadequada danificam as superfícies. Na limpeza de superfícies lacadas, mantenha uma distância de jacto de 30 cm, no mínimo.

Não limpe pneus de automóveis, laca ou superfícies sensíveis, como madeira, com a fresa de sujidade.

1. Inserir a lança Multi Jet 3-em-1 e rodar 90° para fixar. Ter atenção ao alinhamento!

#### Figura P

### ADVERTÊNCIA

#### Mudança do tipo de jacto com a alavanca da pistola de alta pressão pressionada

#### Danos na lança

Solte a alavanca da pistola de alta pressão antes de mudar o tipo de jacto.

2. Seleccionar o tipo de jacto. Para isso, rodar a lança Multi Jet 3-em-1, até a indicação do jacto necessário ser visível em cima.

#### Figura Q

3. Ligar o aparelho ("I/ON").
4. Destruvar a alavanca da pistola de alta pressão.
5. Pressionar a alavanca da pistola de alta pressão. O aparelho é ligado.

### Ativar a função BOOST

Para limpar sujidade persistente, a função BOOST pode ser ativada durante 30 segundos, independentemente do nível de pressão definido. A pressão da água é aumentada.

1. Mantenha premido o botão "+" na pistola de alta pressão até que BOOST seja destacado no display LCD.

#### Figura R

Depois que a função BOOST expirar, o aparelho funcionará com o nível de pressão definido anteriormente.

Assim que o display parar de piscar, a função BOOST estará disponível novamente.

### Operação com produto de limpeza

### ⚠ PERIGO

#### Não observância da ficha técnica de segurança

Efeitos graves para a saúde devido à utilização inadequada do produto de limpeza.

Tenha em atenção a ficha técnica de segurança do fabricante do produto de limpeza, especialmente os avisos relativos ao equipamento de protecção individual.

#### Aviso

O produto de limpeza apenas pode ser adicionado com baixa pressão.

## Aviso

Para a operação com produtos de limpeza é necessário um frasco de produto de limpeza Plug 'n' Clean. Os produtos de limpeza KÄRCHER podem ser adquiridos prontos a utilizar num frasco de produto de limpeza Plug 'n' Clean.

1. Retirar a tampa do frasco de produto de limpeza Plug 'n' Clean.
2. Pressionar o frasco de produto de limpeza com a abertura para baixo na ligação para produto de limpeza Plug 'n' Clean.  
**Figura S**
3. Rodar a lança Multi Jet 3-em-1 sobre o bocal do detergente "MIX" até o LCD "MIX" acender no indicador do nível de pressão da pistola de alta pressão. Durante a operação, a solução de limpeza é misturada ao jacto de água.
4. Ajustar a pistola de alta pressão com as teclas "+/-" para a concentração de detergente pretendida.

### Método de limpeza recomendado

1. Pulverizar uma pequena quantidade de produto de limpeza na superfície seca e deixar actuar (não secar).
2. A sujidade libertada pode ser removida com o jacto de alta pressão.

### Após operação com produto de limpeza

1. Puxar o frasco de detergente Plug 'n' Clean para fora do suporte e fechá-lo com a tampa.
2. Colocar o frasco de detergente no suporte com a tampa virada para cima para o guardar.
3. Enxaguar o aparelho durante aprox. 30 segundos com água limpa.

### Interromper a operação

1. Soltar a alavanca da pistola de alta pressão. Quando a alavanca é solta, o aparelho desliga-se. A alta pressão no sistema é mantida.
2. Bloquear a alavanca da pistola de alta pressão.  
**Figura T**
3. Colocar a pistola de alta pressão com a lança na posição de estacionamento.
4. No caso de pausas de trabalho superiores a 5 minutos, desligar o aparelho "0/OFF".

### Terminar a operação

## ⚠ CUIDADO

### Perigo de lesões!

Ferimentos devido a saída descontrolada de água sob alta pressão.

Separe a mangueira de alta pressão da pistola de alta pressão ou do aparelho apenas quando não existir qualquer pressão no sistema.

1. Soltar a alavanca da pistola de alta pressão.
2. Fechar a torneira de água.
3. Pressionar a alavanca da pistola de alta pressão durante 30 segundos.  
A pressão restante no sistema é libertada.
4. Soltar a alavanca da pistola de alta pressão.
5. Bloquear a alavanca da pistola de alta pressão.
6. Desligar o aparelho "0/OFF".
7. Separar o aparelho da alimentação de água.
8. Retirar a ficha de rede da tomada.

## Transporte

### ⚠ CUIDADO

Risco de ferimentos e danos devido ao peso do aparelho!

Ferimentos e danos.

Tenha em atenção o peso do aparelho durante o transporte e armazenamento.

### Transportar o aparelho

1. Pegar no aparelho pela pega de transporte e transportá-lo.

### Puxar o aparelho

1. Puxar a pega de transporte para fora até encaixar de forma audível.
2. Puxar o aparelho pela pega de transporte.

### Transportar o aparelho em veículos

1. Antes do transporte na horizontal, retirar o frasco de produto de limpeza Plug 'n' Clean da respectiva entrada e tapar com a tampa.
2. Proteger o aparelho de forma a que o mesmo não se mova ou tombe.

## Armazenamento

### ⚠ CUIDADO

Risco de ferimentos e danos devido ao peso do aparelho!

Ferimentos e danos.

Tenha em atenção o peso do aparelho durante o transporte e armazenamento.

### Armazenar o aparelho

1. Colocar o aparelho numa superfície plana.
2. Separar a lança da pistola de alta pressão.
3. Premir a tecla separadora na pistola de alta pressão e separar a mangueira de alta pressão da pistola.
4. Sem enrolador de mangueira: Armazenar a mangueira de alta pressão no aparelho.

## ADVERTÊNCIA

### Danos na mangueira de alta pressão

Danos na mangueira de alta pressão devido a rotação no sentido incorrecto

Ao desenrolar, tenha em atenção o sentido de rotação do enrolador de mangueira.

5. Com enrolador de mangueira: Com a manivela, rodar o enrolador de mangueira no sentido contrário ao dos ponteiros do relógio e desenrolar a mangueira de alta pressão.
6. Guardar o cabo de ligação de rede e os acessórios no aparelho.

Antes de um armazenamento prolongado, ter em atenção os avisos adicionais, consultar o capítulo *Conservação e manutenção*.

### Proteção anticongelante

## ADVERTÊNCIA

### Perigo de geada

Aparelhos que não estejam completamente vazios podem ficar avariados devido à geada.

Esvazie o aparelho e os acessórios por completo.

Proteger o aparelho da geada.

Têm de estar cumpridas as seguintes condições:

- O aparelho está separado da alimentação de água.
  - A pistola de alta pressão está separada da mangueira de alta pressão.
1. Ligar o aparelho "I/ON".

2. Aguardar no máximo 1 minuto, até não sair mais água da mangueira de alta pressão.
3. Desligar o aparelho.
4. Armazenar o aparelho com os acessórios completos num compartimento resistente ao gelo.

## Conservação e manutenção

### ⚠ **PERIGO**

#### **Perigo de choque eléctrico**

*Ferimentos devido ao contacto com peças sob tensão*

*Desligue o aparelho.*

*Retire a ficha de rede.*

O aparelho é isento de manutenção, ou seja, não é necessário efectuar trabalhos de manutenção regulares.

#### Limpar o filtro na ligação de água

### **ADVERTÊNCIA**

#### **Perigo de danos!**

*Danos no filtro devido a uma limpeza incorreta.*

*Limpar o filtro apenas com água corrente contra o sentido do fluxo.*

*Não utilize objetos afiados ou duros, como por ex. agulhas ou escovas de arame.*

### **ADVERTÊNCIA**

#### **Perigo de danos!**

*Danos no aparelho e nos acessórios no caso de operação sem filtro ou com filtro danificado.*

*Inspeccione o filtro quanto a danos antes de o colocar na ligação de água. Substituir imediatamente um filtro danificado.*

*Não utilizar o aparelho sem o filtro.*

Se necessário, limpar o filtro na ligação de água.

1. Desenroscar o acoplamento da ligação de água.

2. Puxar o filtro.

#### **Figura U**

3. Limpar o filtro sob água corrente.

4. Inserir o filtro na ligação de água.

### **Substituir as pilhas da pistola de alta pressão**

São necessárias duas pilhas AAA ou pilhas recarregáveis.

#### **Figura V**

1. Pressionar a válvula de fecho.

#### **Figura W**

2. Abrir o compartimento das pilhas.

3. Retirar as pilhas.

4. Instalar as pilhas novas, prestando atenção ao posicionamento dos pólos.

5. Fechar o compartimento das pilhas.

6. Eliminar as baterias usadas de acordo com as normas aplicáveis.

## Ajuda em caso de avarias

As avarias têm, geralmente, causas simples que podem ser corrigidas por si com a ajuda do seguinte resumo. Em caso de dúvida ou no caso de se tratar de uma avaria não mencionada aqui, contacte o serviço de assistência técnica autorizado.

### ⚠ **PERIGO**

#### **Perigo de vida!**

*Lesões mortais devido a choque eléctrico ao tocar em peças sob tensão.*

*Não tocar em peças sob tensão.*

*Desligue o aparelho.*

*Retirar a ficha da tomada de rede.*

#### **O aparelho não funciona**

1. Pressionar a alavanca da pistola de alta pressão.

O aparelho é ligado.

2. Verificar se a tensão indicada na placa de características coincide com a tensão da fonte de corrente.
3. Verificar o cabo de ligação de rede quanto a danos.
4. Caso haja uma sobrecarga do motor e o respectivo disjuntor de segurança dispare:
  - a Desligar o aparelho "0/OFF".
  - b Deixar o aparelho arrefecer durante 1 hora.
  - c Ligar o aparelho "I/ON" e colocar de novo em funcionamento.

Caso a avaria se repita várias vezes, o aparelho deve ser verificado pelo serviço de assistência técnica.

#### **O aparelho não arranca, o motor zumbe**

Baixa tensão devido a tensão de rede fraca ou à utilização de um cabo de extensão

1. Ao ligar, pressionar primeiro a alavanca da pistola de alta pressão e, em seguida, ligar o aparelho "I/ON".

#### **O aparelho não aplica pressão**

##### Alimentação da água é insuficiente.

1. Abrir completamente a torneira de água.
2. Verificar a admissão de água quanto ao caudal de bombagem necessário.
3. Verificar o ajuste na lança.
4. Verificar se o nível de aspiração máximo não foi ultrapassado.

##### O filtro da ligação de água está sujo.

1. Puxar o filtro da ligação de água para fora com um alicate de pontas chatas.
2. Limpar o filtro sob água corrente.

#### **Figura U**

##### Há ar no aparelho.

1. Purgar o aparelho:
  - a Ligar o aparelho sem lança durante um máximo de 2 minutos.
  - b Pressionar a pistola de alta pressão e aguardar até a água sair sem bolhas da pistola de alta pressão.
  - c Ligar a lança.

#### **Oscilações de pressão acentuadas**

1. Limpar o bocal de alta pressão:
  - a Remover quaisquer sujidades do orifício do bocal com uma agulha.
  - b Enxaguar o bocal de alta pressão de frente com água.
2. Verificar o volume de admissão de água.

#### **Aparelho não estanque**

1. O aparelho tem uma pequena fuga por razões técnicas. Em caso de fugas significativas, consultar o serviço de assistência técnica autorizado.

#### **O produto de limpeza não é aspirado**

1. Rodar a lança Multi Jet 3-em-1 sobre o bocal do detergente "MIX".
2. Verificar se o frasco de produto de limpeza Plug 'n' Clean está assente com a abertura para baixo na ligação para produto de limpeza.

#### **Sem indicação da pressão na pistola de alta pressão**

#### **Figura X**

1. Verificar as pilhas e, se necessário, substituir.
2. Reduzir a distância entre a pistola de alta pressão e a lavadora de alta pressão.
3. Realizar novamente o acoplamento à lavadora de alta pressão, consulte o capítulo *Primeiro arranque*.

**A função BOOST não é exibida no display e não pode ser iniciada através da aplicação KÄRCHER Home & Garden**

O aparelho está superaquecido.

1. Verificar a temperatura de admissão da água (para temperatura máxima de admissão da água, consultar o capítulo *Dados técnicos*)
2. Reduzir a temperatura de admissão da água para melhor refrigerar o motor.

### Mensagens de erros

#### Figura Y

1. Desligar o aparelho "0/OFF".
2. Retirar a ficha de rede da tomada.
3. Passados 20 segundos, ligar novamente a ficha de rede à tomada.
4. Ligar o aparelho "I/ON".  
Caso a avaria se repita várias vezes, o aparelho deve ser verificado pelo serviço de assistência técnica.

### Funcionamento de emergência

Se houver um defeito na regulação da pressão da pistola de alta pressão, a lavadora de alta pressão trabalha no nível máximo.

1. Desactivação do funcionamento de emergência:
  - a Desligar o aparelho "0/OFF".
  - b Retirar a ficha de rede da tomada.
  - c Passados 20 segundos, ligar novamente a ficha de rede à tomada.
  - d Ligar o aparelho "I/ON".  
Caso a avaria se repita várias vezes, o aparelho deve ser verificado pelo serviço de assistência técnica.

### A pistola de alta pressão não funciona devidamente

#### Figura Z

Ocorreu um erro interno na electrónica da pistola de alta pressão.

1. Pressionar a válvula de fecho.

#### Figura W

2. Abrir o compartimento das pilhas.
3. Retirar as baterias.
4. Instalar as baterias, prestando atenção ao alinhamento dos pólos.
5. Fechar o compartimento das pilhas.  
Caso a avaria se repita várias vezes, a pistola de alta pressão deve ser verificada pelo serviço de assistência técnica.

## Garantia

Em cada país são válidas as condições de garantia transmitidas pela nossa sociedade distribuidora responsável. Trataremos de possíveis avarias no seu aparelho no âmbito do prazo da garantia, sem custos, desde que estas tenham origem num erro de material ou de fabrico. Em caso de garantia, contacte o seu revendedor ou a assistência técnica autorizada mais próxima, apresentando o talão de compra. (endereço consultar o verso)

Para mais informações sobre a garantia (se disponíveis), consultar "Transferências" na área de serviço do website local da Kärcher.

## Dados técnicos

	K 5 Smart Control Flex	K 5 Premium Smart Control Flex
<b>Ligação eléctrica</b>		
Tensão	V 230	230

		K 5 Smart Control Flex	K 5 Premium Smart Control Flex
Fase	~	1	1
Frequência	Hz	50	50
Potência da ligação	kW	2,1	2,1
Tipo de protecção		IPX5	IPX5
Classe de protecção		I	I
Protecção da rede (de acção lenta)	A	10	10
<b>Ligação de água</b>			
Pressão de admissão (máx.)	MPa	1,2	1,2
Temperatura de admissão (máx.)	°C	40	40
Volume de admissão (mín.)	l/min	10	10
Altura de aspiração (máx.)	m	0,5	0,5
<b>Características do aparelho</b>			
Pressão de trabalho	MPa	12,5	12,5
Pressão máx. admissível	MPa	14,5	14,5
Caudal de bombagem, água	l/min	7,5	7,5
Caudal de bombagem máximo	l/min	8,3	8,3
Caudal de bombagem, produto de limpeza	l/min	0,3	0,3
Recuo da pistola de alta pressão	N	20	20
<b>Medidas e pesos</b>			
Peso de operação típico	kg	15,3	15,5
Comprimento	mm	405	417
Largura	mm	306	306
Altura	mm	584	584
<b>Módulo de rádio SRD</b>			
Frequência	MHz	868,7-869,2	868,7-869,2
Potência de transmissão ERP	mW	0,53	0,53
<b>Módulo de rádio Bluetooth</b>			
Frequência	GHz	2,45	2,45
Potência de transmissão ERP	mW	6,3	6,3
<b>Valores determinados de acordo com a EN 60335-2-79</b>			
Valor de vibração mão/braço	m/s <sup>2</sup>	1,2	1,2
Insegurança K	m/s <sup>2</sup>	0,6	0,6
Nível acústico L <sub>pA</sub>	dB(A)	77	77
Insegurança K <sub>pA</sub>	dB(A)	3	3
Nível de potência sonora L <sub>WA</sub> + Insegurança K <sub>WA</sub>	dB(A)	93	93

Motivo da exceção de acordo com o Regulamento (UE) 2019/1781 Anexo I, Parte 2, n.º 12: j) Reservados os direitos a alterações técnicas.

## Declaração de conformidade UE

Declaramos, pelo presente, que o produto abaixo indicado está em conformidade com as disposições pertinentes das diretivas e regulamentos mencionados. Em caso de realização de alterações no produto sem o nosso consentimento prévio, a presente declaração fica sem efeito.

Produto: Lavadora de alta pressão

Tipo: 1.324-xxx

### Diretivas e regulamentos

2006/42/CE (+2009/127/CE)

2014/53/UE

2011/65/UE

2000/14/CE

2009/125/CE

### Regulamento(s) aplicável/aplicáveis

(UE) 2019/1781

### Normas harmonizadas aplicadas

EN 60335-1

EN 60335-2-79

EN 62233: 2008

EN 300 220-2 V3.1.1

EN 300 328 V2.2.2

EN IEC 63000: 2018

### Procedimento de avaliação da conformidade aplicado

2000/14/CE: Anexo V

### Nível de potência sonora dB(A)

Medido: 90

Garantido: 93

### Nome e endereço

Mandatário da documentação:

S. Reiser

Alfred Kärcher SE & Co. KG

Alfred-Kärcher-Str. 28 - 40

71364 Winnenden (Germany)

Telefone: +49 7195 14-0

Fax: +49 7195 14-2212

  
I. Jenner  
Chief Executive Officer

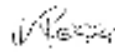
  
S. Reiser  
Chief Marketing Officer

Winnenden, 2021/06/01

## Inhoud

KÄRCHER Home & Garden App .....	51
Algemene instructies .....	52
Veiligheidsinrichtingen .....	52
Symbolen op het apparaat .....	52
Milieubescherming .....	52
Reglementair gebruik .....	52
Toebehoren en reserveonderdelen .....	52
Leveringsomvang .....	52
Beschrijving apparaat .....	52
Montage .....	53
Eerste inbedrijfstelling .....	53
Inbedrijfstelling .....	54
Werking .....	54
Vervoer .....	56
Opslag .....	56
Onderhoud .....	56
Hulp bij storingen .....	56
Garantie .....	57
Technische gegevens .....	57
EU-conformiteitsverklaring .....	58

## KÄRCHER Home & Garden App

Het apparaat kan direct worden bediend via het hogedrukpistool of kan worden bediend via een mobiel apparaat dat met Bluetooth® wireless technology is uitgerust. Hiervoor is de KÄRCHER Home & Garden-app vereist. De app bevat ook:

- Informatie over montage en inbedrijfstelling
- Informatie over de toepassingsgebieden
- Tips & tricks
- Veelgestelde vragen met gedetailleerde probleemoplossing
- Verbinding met het KÄRCHER Service Center

De app kan hier worden gedownload:

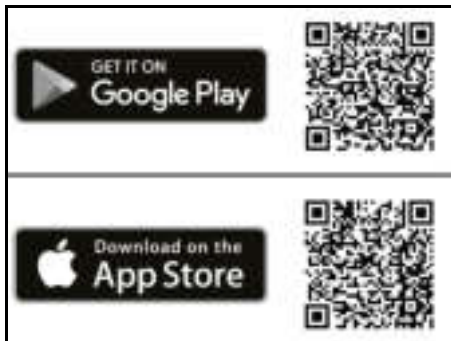

### Handelsmerken

- Het Bluetooth®-woordmerk en de Bluetooth-logo's zijn geregistreerde handelsmerken van Bluetooth SIG, Inc en ieder gebruik van zulke merken door Alfred Kärcher SE & Co. KG gebeurt onder licentie.
- Google Play™ en Android™ zijn handelsmerken of geregistreerde handelsmerken van Google Inc.
- Apple® en App Store® zijn handelsmerken of geregistreerde handelsmerken van Apple Inc.

## Algemene instructies



Voordat u het apparaat voor het eerst gebruikt, dient u deze originele gebruiksaanwijzing en de meegeleverde veiligheidsinstructies door te lezen en deze in acht te nemen.

Bewaar beide documenten voor later gebruik of volgen de eigenaars.

## Veiligheidsinrichtingen

### ⚠ WAARSCHUWING

**Gevaar voor letsel!**

*Ernstig letsel door ontbrekende, aangepaste of ineffektieve veiligheidsinrichtingen.*

*De veiligheidsinrichtingen niet omzeilen of verwijderen en ze niet buiten werking stellen. Veiligheidsinrichtingen zijn er voor uw veiligheid.*

### Apparaatschakelaar

De apparaatschakelaar verhindert dat het apparaat per ongeluk in werking wordt gesteld.

### Vergrendeling hogedrukpistool

De vergrendeling blokkeert de hendel van het hogedrukpistool en voorkomt dat het apparaat onbedoeld wordt gestart.

### Automatische stopfunctie

Als de hendel op het hogedrukpistool wordt losgelaten, schakelt de drukschakelaar de pomp uit en stopt de hogedrukstraal. Als de hendel wordt indrukt, wordt de pomp weer ingeschakeld.

### Schakelaar voor motorbescherming

Bij een te hoge stroomopname wordt het apparaat uitgeschakeld door de schakelaar voor motorbescherming.

## Symbolen op het apparaat



De hogedrukstraal niet op personen, dieren, actieve elektrische uitrusting of het apparaat zelf richten.

Het apparaat tegen vorst beschermen.



Het apparaat mag niet direct op het openbare drinkwaternet worden aangesloten.

## Milieubescherming



De verpakkingsmaterialen zijn herbruikbaar. Verwijder verpakkingen op een milieuvriendelijke manier.



Elektrische en elektronische apparaten bevatten waardevolle recyclebare materialen en vaak bestanddelen zoals batterijen, accu's of olie, die bij onjuiste omgang of verkeerd afvalverwijdering een mogelijk gevaar voor de gezondheid en het milieu kunnen vormen. Voor een correcte werking van het apparaat zijn deze bestanddelen echter noodzakelijk. Verwijder apparaten, voorzien van dit symbool, niet samen met huisvuil.

Reinigingswerkzaamheden waarbij oliehoudend afvalwater ontstaat, zoals motorreiniging en bodemwas, mogen alleen op wasplaatsen met een olieafscheider worden uitgevoerd.

Werkzaamheden met reinigingsmiddelen mogen alleen worden uitgevoerd op vloeistofdichte werkoppervlakken met een aansluiting op de vuilwateraf-

voer. Reinigingsmiddelen niet in wateren of de bodem laten afvloeien.



In enkele landen is het niet toegestaan om water uit openbare wateren te halen.

## Instructies betreffende stoffen (REACH)

Actuele informatie over stoffen vindt u op: [www.kaercher.de/REACH](http://www.kaercher.de/REACH)

## Reglementair gebruik

Gebruik de hogedrukreiniger uitsluitend voor de privé-huishouding.

De hogedrukreiniger is bestemd voor het reinigen van bijvoorbeeld machines, voertuigen, bouwwerken, gereedschap, gevels, terrassen, tuinstellingen met hogedrukwaterstralen.

## Toebehoren en reserveonderdelen

Gebruik alleen origineel toebehoren en originele reserveonderdelen. Deze garanderen een veilige en storingsvrije werking van het apparaat.

Informatie over toebehoren en reserveonderdelen vindt u onder [www.kaercher.com](http://www.kaercher.com).

## Leveringsomvang

De leveringsomvang van het apparaat is op de verpakking afgebeeld. Controleer de inhoud bij het uitpakken op volledigheid. Bij ontbrekend toebehoren of bij transportschade neemt u contact op met uw distributeur.

## Beschrijving apparaat

In deze gebruiksaanwijzing wordt de maximale uitrusting beschreven. Afhankelijk van het model zijn er verschillen in de leveringsomvang (zie verpakking).

Afbeeldingen, zie pagina met grafieken

### Afbeelding A

### Afbeelding B

- ① Standvoet met handgreep
- ② Wateraansluiting
- ③ Transportwiel
- ④ Kap
- ⑤ Slanggeleiding
- ⑥ Apparaatschakelaar "0/OFF" / "1/ON"
- ⑦ Opbergvak voor straalbuizen
- ⑧ Hogedrukslang
- ⑨ \* Plug 'n' Clean-flesje met reinigingsmiddel
- ⑩ Opberg-/parkeerpositie voor hogedrukpistool
- ⑪ 3-in-1 Multi Jet-straalbuis met 3 straalsoorten (zie ook hoofdstuk *Smart Control System*)
- ⑫ Smart Control hogedrukpistool
- ⑬ LCD-display (zie ook hoofdstuk *LCD-display*)
- ⑭ Vergrendeling batterijvak
- ⑮ Batterijvak
- ⑯ "+/-" toetsen voor drukregeling
- ⑰ Vergrendeling hogedrukpistool
- ⑱ Toets om de hogedrukslang van het hogedrukpistool te scheiden
- ⑲ Hendel hogedrukpistool



- ⑳ Transportgreep, uittrekbaar
- ㉑ Handgreep
- ㉒ Slanghouder
- ㉓ Hogedrukslangtrommel
- ㉔ Handkruk voor slangtrommel
- ㉕ Typeplaatje
- ㉖ Opbergvak voor toebehoren
- ㉗ Haak voor netbevestiging
- ㉘ Net voor opbergvak voor toebehoren
- ㉙ Stroomleiding met netstekker
- ㉚ Meegeleverde schroeven en pluggen
- ㉛ Koppeling voor de wateraansluiting
- ㉜ \* Tuinslang (vezelversterkt, diameter minimaal 1/2 inch (13 mm), lengte minimaal 7,5 m, met gangbare snelkoppeling)
- ㉝ \* KÄRCHER zuigslang voor watertoevoer uit open reservoirs (bestelnr. 2.643-100.0)

\* tevens vereist

### LCD-display

#### Afbeelding C

- ① Toepassingsgebied (1-SOFT / 2-MEDIUM / 3-HARD met elk 2 drukniveaus)
- ② Weergave BOOST-functie
- ③ Aanbeveling straalsoort (vlakstraal / reinigingsmiddel / vuilvrees)
- ④ Indicatie Bluetooth®-verbinding
- ⑤ Status signaalsterkte (4 niveaus)
- ⑥ Status batterij (leeg, bijna leeg, gemiddeld, vol)
- ⑦ Niveau reinigingsmiddel (1 / 2 / 3)

### Meegeleverde schroeven en pluggen

#### Afbeelding D

- ① Plug standvoet (2 stuks)
- ② Schroef 4x22 (2 stuks)
- ③ Schroef 4x16 (10 stuks)

## Montage

### Afbeeldingen, zie pagina met grafieken.

Vóór de inbedrijfstelling de los meegeleverde onderdelen op het apparaat monteren.

De meegeleverde schroeven en de bijbehorende schroevendraaier klaarleggen.

### Wielen monteren

- 1. De wielen plaatsen.

#### Instructie

Op de *positionering van het gat* letten.

#### Afbeelding E

- 2. De wielen elk met 1 schroef bevestigen.

### Standvoet monteren

- 1. De standvoet plaatsen.

#### Afbeelding F

- 2. De 2 pluggen tot aan de aanslag in de gaten steken.

- 3. De standvoet met 2 schroeven bevestigen.

### Opbergvak voor straalbuizen monteren

- 1. Het opbergvak voor de straalbuizen ophangen.
- 2. Het opbergvak met 2 schroeven bevestigen.

#### Afbeelding G

- 3. De kap met 4 schroeven bevestigen.

#### Afbeelding H

### Transportgreep monteren

- 1. De transportgreep aanbrengen.

#### Afbeelding I

### Toebehorenet monteren

- 1. Het toebehorenet in de haken hangen.

#### Afbeelding J

### Hogedrukslang door de slanggeleiding steken

- 1. De hogedrukslang van achteren door de slanggeleiding steken.

#### Afbeelding K

### Koppeling voor de wateraansluiting monteren

- 1. De koppeling voor de wateraansluiting op de wateraansluiting van het apparaat schroeven.

#### Afbeelding L

## Eerste inbedrijfstelling

#### Instructie

Als u het apparaat niet op een mobiel apparaat gebruikt via een Bluetooth®-verbinding, dan hoeft u alleen de stappen uit te voeren in de paragraaf "Hogedrukpistool koppelen".

#### App downloaden en apparaat registreren

- 1. De KÄRCHER Home & Garden-app downloaden (zie hoofdstuk *KÄRCHER Home & Garden App*).
- 2. De KÄRCHER Home & Garden App starten.
- 3. Op de KÄRCHER Home & Garden-app inloggen. Hiervoor indien nodig een account aanmaken.
- 4. De bijgevoegde QR-code scannen. De hogedrukreiniger is geregistreerd.

#### Instructie

Als u de bijgevoegde QR-code niet bij de hand hebt, dan kunt u het apparaat ook registreren met het onderdeelnummer en serienummer. Beide nummers staan op het typeplaatje vermeld.

- 5. De instructies van de KÄRCHER Home & Garden-app volgen.

#### Instructie

Zorg ervoor dat u Bluetooth op uw mobiele apparaat activeert voordat u het hogedrukpistool aansluit.

#### Hogedrukpistool koppelen

#### Instructie

Een gedetailleerde beschrijving van de koppeling vindt u op <https://www.kaercher.com/FCR>.

- 6. De netstekker van de hogedrukreiniger in een stopcontact steken. Het apparaat schakelt gedurende 60 s naar de koppelingsmodus. Gedurende deze tijd is het mogelijk om het hogedrukpistool te koppelen.
- 7. Minstens 3 s lang de "+" en de "-" toets op het hogedrukpistool gelijktijdig indrukken.

Als de koppeling succesvol is, worden zowel de drukniveaus als het radio- en het Bluetooth®-symbool op het display weergegeven.

#### Afbeelding M

De Bluetooth®-verbinding tussen het mobiele apparaat en de hogedrukreiniger wordt automatisch tot stand gebracht.

### Instructie

Indien nodig kunt u de Bluetooth®-verbinding ook later in stand brengen door de "-" toets 10 s lang in te drukken.

- Als de koppelingspoging is mislukt:
  - de netstekker van de hogedrukreiniger uit het stopcontact trekken.
  - 20 s wachten.
  - Het hogedrukpistool opnieuw koppelen.

## Inbedrijfstelling

- Het apparaat op een vlakke ondergrond zetten.
- De hogedrukslang volledig afwikkelen.
- De hogedrukslang volledig door de slanggeleiding naar voren trekken en ontdoen van eventuele lusjes en verdraaiingen.
- De hogedrukslang in het hogedrukpistool steken tot deze hoorbaar vastklikt.

### Instructie

Op de juiste positionering van de nippel letten.

#### Afbeelding N

- Controleren of de verbinding goed vastzit door aan de hogedrukslang te trekken.
- De netstekker in een stopcontact steken.

## Watertoevoer

Aansluitwaarden, zie typeplaatje of hoofdstuk *Technische gegevens*.

Voorschriften van het waterbedrijf in acht nemen.

### LET OP

#### Schade door verontreinigd water

Verontreinigingen in het water kunnen beschadigingen aan de pomp en het toebehoren veroorzaken.

Ter bescherming adviseert KÄRCHER het KÄRCHER-waterfilter (bijzondere toebehoren, bestelnummer 4.730-059) te gebruiken.

#### Aansluiting op de waterleiding

### LET OP

#### Slangkoppeling met aquastop op de wateraansluiting van het apparaat

Beschadiging van de pomp

Gebruik nooit een slangkoppeling met aquastop op de wateraansluiting van het apparaat.

U kunt een aquastop-koppeling op de waterkraan gebruiken.

- De tuinslang op de koppeling voor de wateraansluiting plaatsen.
- De tuinslang op de waterleiding aansluiten.
- De waterkraan volledig opendraaien.

#### Afbeelding O

#### Water uit open reservoirs aanzuigen

Deze hogedrukreiniger is uitgerust met de KÄRCHER-zuigslang voor het opzuigen van oppervlaktewater, bijv. uit regentonnen of vijvers (maximale aanzuighoogte, zie *Technische gegevens*).

- Schroef de koppeling op de wateraansluiting los.
- De zuigslang met water vullen.
- De zuigslang op de wateraansluiting van het apparaat schroeven en in een waterbron, bijv. een regenton, hangen.

## Apparaat ontlichten

- Het apparaat inschakelen "I/ON".
- De hendel van het hogedrukpistool ontgrendelen.

- De hendel van het hogedrukpistool indrukken. Het apparaat wordt ingeschakeld.
- Het apparaat maximaal 2 minuten laten draaien tot het water zonder bellen uit het hogedrukpistool komt.
- De hendel van het hogedrukpistool loslaten.
- De hendel van het hogedrukpistool vergrendelen.

## Werking

### LET OP

#### Beschadigingsgevaar!

Beschadiging van de pomp door drooglopen.

Schakel het apparaat uit als het niet binnen 2 minuten druk opbouwt.

Handel dan volgens de instructies in hoofdstuk *Hulp bij storingen*.

### Smart Control System

Met de "+/-" toetsen op het hogedrukpistool kunnen de niveaus voor de druk en de reinigingsmiddeldosering worden geselecteerd. De straalsoort kan worden gewijzigd door aan de 3-in-1 Multi Jet-straalbuis te draaien.

### Instructie

De gevoeligheid van de materialen kan sterk variëren afhankelijk van leeftijd en conditie. De aanbevelingen zijn daarom niet bindend.

Plattestraalmondstuk		
Drukni- veau	Indicatie	Aanbevolen voor bijv.
		Betegelde terrassen, asfalt, metalen oppervlakken, tuingereedschap (kruiwagen, spade, enz.)
		Auto/motor, bakstenen oppervlakken, gestucte muren, kunststof meubels
		Houten oppervlakken, fietsen, zandstenen oppervlakken, rotan meubels

### Vuilvrees

Drukni- veau	Indicatie	Aanbevolen voor bijv.
		Voor bijzonder hardnekkig vuil op betegelde terrassen, asfalt, metalen oppervlakken, tuingereedschap (kruiwagen, spade, enz.)

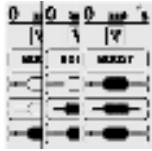
Reinigingsmiddelsproeier		
Druk-niveau	Indicatie	Aanbevolen voor bijv.
		Werkling met reinigungs-middel. Reinigungs-middelconcentratie naar behoefte doseren

### Werkling met hoge druk

## LET OP

### Beschadiging van gelakte of gevoelige oppervlakken

Oppervlakken raken beschadigd bij een te kleine straalafstand of door de keuze van een ongeschikte straalbuis.

Houd bij de reiniging van gelakte oppervlakken een straalafstand van minstens 30 cm aan.

Reinig autobanden, lak of gevoelige oppervlakken zoals hout niet met de vuilfrees.

1. De 3-in-1 Multi Jet-straalbuis erin steken en vastzetten door 90° te draaien. Hierbij op de positionering letten!

#### Afbeelding P

## LET OP

### De straalsoort wordt gewijzigd wanneer de hendel van het hogedrukpijstool wordt ingedrukt

Schade aan de straalbuis

Laat de hendel van het hogedrukpijstool los voordat u de straalsoort wijzigt.

2. De straalsoort selecteren. Hiervoor aan de 3-in-1 Multi Jet-straalbuis draaien tot de benodigde indicatie van de straalsoort bovenaan zichtbaar is.

#### Afbeelding Q

3. Het apparaat inschakelen ("I/ON").
4. De hendel van het hogedrukpijstool ontgrendelen.
5. De hendel van het hogedrukpijstool indrukken. Het apparaat wordt ingeschakeld.

### De BOOST-functie activeren

Om hardnekkig vuil te verwijderen, kan de BOOST-functie gedurende 30 seconden worden geactiveerd, ongeacht het ingestelde drukniveau. Daarbij wordt de waterdruk verhoogd.

1. De toets "+" op het hogedrukpijstool ingedrukt houden totdat "BOOST" op het LCD-display wordt weergegeven.

#### Afbeelding R

Nadat de BOOST-functie is afgelopen, werkt het apparaat op basis van het eerder ingestelde drukniveau.

Zodra het display stopt met knipperen, is de BOOST-functie weer beschikbaar.

### Werkling met reinigungs-middel

## ⚠ GEVAAR

### Niet in acht nemen van het veiligheidsgegevensblad

Ernstige gezondheidsschade door ondeskundig gebruik van het reinigungs-middel.

Neem het veiligheidsgegevensblad van de fabrikant van het reinigungs-middel in acht, met name de instructies over de persoonlijke veiligheidsuitrusting.

## Instructie

Het reinigungs-middel kan alleen bij lage druk worden bijgevoeld.

## Instructie

Voor de werking met reinigungs-middelen is een Plug 'n' Clean-flesje met reinigungs-middel nodig. KÄRCHER-reinigungs-middelen kunnen gebruiksklaar in een Plug 'n' Clean-flesje met reinigungs-middel worden gekocht.

1. Het deksel van het Plug 'n' Clean-flesje met reinigungs-middel verwijderen.
2. Het flesje met reinigungs-middel met de opening naar beneden in de aansluiting voor het Plug 'n' Clean-reinigungs-middel duwen.

### Afbeelding S

3. De 3-in-1 Multi Jet-straalbuis naar reinigungs-middel-sproeier "MIX" draaien tot op de drukindicatie van het hogedrukpijstool het LCD "MIX" brandt. Tijdens de werking wordt de reinigungs-middeloplossing aan de waterstraal toegevoegd.
4. Met de toetsen '+/-' op het hogedrukpijstool de gewenste reinigungs-middelconcentratie instellen.

### Aanbevolen reinigungs-methode

1. Het reinigungs-middel spaarzaam op het droge oppervlak sproeien en laten inwerken (niet laten opdrogen).
2. Het losgeweekte vuil met de hogedrukstraal wespooien.

### Na gebruik met reinigungs-middel

1. Het Plug 'n' Clean-flesje met reinigungs-middel uit de houder trekken en met het deksel afsluiten.
2. Het flesje met reinigungs-middel in de houder met het deksel naar boven gericht bewaren.
3. Het apparaat ca. 30 seconden lang met helder water spooien.

### Werkling onderbreken

1. De hendel van het hogedrukpijstool loslaten. Als de hendel wordt losgelaten, wordt het apparaat uitgeschakeld. De hoge druk in het systeem blijft behouden.
  2. De hendel van het hogedrukpijstool vergrendelen.
- #### Afbeelding T
3. Het hogedrukpijstool met de straalbuis in de parkeerpositie zetten.
  4. Bij werkonderbrekingen van meer dan 5 minuten het apparaat uitschakelen "0/OFF".

### Werkling beëindigen

## ⚠ VOORZICHTIG

### Gevaar voor letsel!

Verwondingen veroorzaakt door water dat ongecontroleerd onder hoge druk ontsnapt.

Koppel de hogedruk-slang alleen los van het hogedrukpijstool of het apparaat als het systeem drukloos is.

1. De hendel van het hogedrukpijstool loslaten.
2. Sluit de waterkraan.
3. De hendel van het hogedrukpijstool 30 seconden lang indrukken. De resterende druk in het systeem wordt weggelaten.
4. De hendel van het hogedrukpijstool loslaten.
5. De hendel van het hogedrukpijstool vergrendelen.
6. Het apparaat uitschakelen "0/OFF".
7. Het apparaat loskoppelen van de watertoevoer.
8. De netstekker uit het stopcontact trekken.

## Vervoer

### ⚠ VOORZICHTIG

**Verwondings- en beschadigingsgevaar door het gewicht van het apparaat!**

*Verwondingen en beschadiging.*

*Neem bij het transport en de opslag het gewicht van het apparaat in acht.*

#### Apparaat dragen

1. Het apparaat bij de handgreep optillen en dragen.

#### Apparaat trekken

1. De transportgreep uittrekken tot deze hoorbaar vastklikt.
2. Het apparaat aan de transportgreep trekken.

#### Apparaat in voertuig vervoeren

1. Voordat het apparaat liggend wordt vervoerd, het Plug 'n' Clean-flesje met reinigingsmiddel uit de houder trekken en met het deksel afsluiten.
2. Het apparaat borgen tegen wegglijden en kantelen.

## Opslag

### ⚠ VOORZICHTIG

**Verwondings- en beschadigingsgevaar door het gewicht van het apparaat!**

*Verwondingen en beschadiging.*

*Neem bij het transport en de opslag het gewicht van het apparaat in acht.*

#### Apparaat opbergen

1. Het apparaat op een vlakke ondergrond neerzetten.
2. De straalbuis loskoppelen van het hogedrukpistool.
3. De ontkoppeldoets op het hogedrukpistool indrukken en de hogedrukslang van het hogedrukpistool loskoppelen.
4. Zonder slangtrommel: De hogedrukslang op het apparaat opbergen.

#### LET OP

**Beschadiging van de hogedrukslang**

*Beschadiging van de hogedrukslang door verkeerde draairichting*

*Neem bij het opwickelen de draairichting van de slangtrommel in acht.*

5. Met slangtrommel: Met de handdruk de slangtrommel tegen de wijzers van de klok in draaien en de hogedrukslang opwickelen.
6. De stroomleiding en het toebehoren aan het apparaat opbergen.

Vóór langere opslag de aanvullende instructies in acht nemen, zie hoofdstuk *Onderhoud*.

#### Vorstbescherming

#### LET OP

**Vorstgevaar**

*Apparaten die niet volledig leeg zijn, kunnen beschadigd raken door vorst.*

*Maak het apparaat en het toebehoren volledig leeg.*

*Bescherm het apparaat tegen vorst.*

Aan de volgende voorwaarden moet zijn voldaan:

- Het apparaat is losgekoppeld van de watertoevoer.
  - Het hogedrukpistool is losgekoppeld van de hogedrukslang.
1. Het apparaat inschakelen "I/ON".
  2. Maximaal 1 minuut wachten tot er geen water meer uit de hogedrukslang komt.
  3. Het apparaat uitschakelen.

4. Het apparaat met het complete toebehoren in een vorstveilige ruimte opbergen.

## Onderhoud

### ⚠ GEVAAR

**Gevaar voor elektrische schokken**

*Letsel door aanraken van stroomvoerende onderdelen*

*Schakel het apparaat uit.*

*Trek de netstekker eruit.*

Het apparaat is onderhoudsvrij, d.w.z. dat u geen regelmatige onderhoudswerkzaamheden hoeft uit te voeren.

#### Zeef in de wateraansluiting reinigen

#### LET OP

**Beschadigingsgevaar!**

*Beschadiging van de zeef door onjuiste reiniging.*

*Reinig de zeef alleen onder stromend water tegen de stroomrichting in.*

*Gebruik geen scherpe of harde voorwerpen zoalsbijv.*

*Naalden of draadborstels.*

#### LET OP

**Beschadigingsgevaar!**

*Beschadiging van het apparaat en de toebehoren bij gebruik zonder of met een beschadigde zeef.*

*Voordat u de zeef in de wateraansluiting plaatst, moet deze worden gecontroleerd op beschadigingen. Ver-*

*vang een beschadigde zeef onmiddellijk.*

*Gebruik het apparaat niet zonder zeef.*

Reinig indien nodig de zeef in de wateraansluiting.

1. Schroef de koppeling op de wateraansluiting los.
2. De zeef eruit trekken.

#### Afbeelding U

3. De zeef onder stromend water reinigen.
4. De zeef in de wateraansluiting plaatsen.

#### Batterijen van het hogedrukpistool vervangen

Er zijn twee AAA-batterijen of -accu's nodig.

#### Afbeelding V

1. De afsluitbinder indrukken.

#### Afbeelding W

2. Het batterijvak openen.
3. De accu's eruit nemen.
4. Nieuwe batterijen plaatsen en daarbij op de juiste positionering van de polen letten.
5. Het batterijvak sluiten.
6. De opgebruikte accu's conform de geldende bepalingen afvoeren.

## Hulp bij storingen

Storingen hebben vaak oorzaken die eenvoudig met behulp van het volgende overzicht kunnen worden verholpen. Neem bij twijfel of storingen die hier niet worden vermeld contact op met de erkende klantenservice.

### ⚠ GEVAAR

**Levensgevaar!**

*Dodelijke verwondingen door elektrische schokken bij het aanraken van onderdelen onder spanning.*

*Raak geen spanningvoerende onderdelen aan.*

*Schakel het apparaat uit.*

*Trek de netstekker uit het stopcontact.*

#### Apparaat draait niet

1. De hendel van het hogedrukpistool indrukken. Het apparaat wordt ingeschakeld.
2. Controleren of de aangegeven spanning op het typeplaatje overeenkomt met de spanning van de stroombron.

3. De stroomleiding op beschadiging controleren.
4. Als de motor is overbelast en de schakelaar voor motorbescherming is geactiveerd:
  - a Het apparaat uitschakelen "0/OFF".
  - b Het apparaat 1 uur laten afkoelen.
  - c Het apparaat inschakelen "I/ON" en weer in bedrijf stellen.

Als de storing meermaals optreedt, het apparaat door de klantenservice laten controleren.

#### Apparaat start niet op, motor bromt

Spanningsdaling wegens zwak stroomnet of door gebruik van een verlengsnoer

1. Bij het inschakelen eerst de hendel van het hogedrukpistool indrukken, dan het apparaat inschakelen "I/ON".

#### Het apparaat bereikt niet de vereiste druk

##### De watertoevoer is te laag.

1. De waterkraan volledig opendraaien.
2. Controleren of het volume van de watertoevoer voldoende is.
3. De instelling op de straalbuis controleren.
4. Ervoor zorgen dat de maximale aanzuighoogte niet wordt overschreden.

##### De zeef in de wateraansluiting is verontreinigd.

1. De zeef in de wateraansluiting met een platte tang eruit trekken.
2. De zeef onder stromend water reinigen.

#### Afbeelding U

##### Er zit lucht in het apparaat.

1. Ontlucht het apparaat:
  - a Het apparaat zonder aangesloten straalbuis maximaal 2 minuten inschakelen.
  - b Het hogedrukpistool indrukken en wachten tot het water zonder bellen uit het hogedrukpistool komt.
  - c De straalbuis aansluiten.

#### Sterke drukschommelingen

1. De hogedruksproeier reinigen:
  - a Verontreinigingen uit het sproeiergat met een naald verwijderen.
  - b De hogedruksproeier van voren met water spoelen.
2. De watertoevoerhoeveelheid controleren.

#### Apparaat ondicht

1. Geringe lekkage van het apparaat ligt aan de constructie en is normaal. Neem contact op met de verantwoordelijke klantenservice wanneer het apparaat sterke lekkage vertoont.

#### Reinigingsmiddel wordt niet aangezogen

1. De 3-in-1 Multi Jet-straalbuis naar de reinigingsmiddelsproeier "MIX" draaien.
2. Controleren of het Plug 'n' Clean-flesje voor reinigingsmiddel met de opening naar beneden in de aansluiting voor het reinigingsmiddel zit.

#### Geen drukindicatie op het hogedrukpistool

##### Afbeelding X

1. De batterijen controleren en deze indien nodig vervangen.
2. De afstand tussen het hogedrukpistool en de hogedrukreiniger verkleinen.
3. De koppeling naar de hogedrukreiniger opnieuw uitvoeren, zie hoofdstuk *Eerste inbedrijfstelling*.

**De BOOST-functie wordt niet op het display weergegeven en kan niet via de KÄRCHER Home & Garden-app worden gestart**

Het apparaat is oververhit.

1. De watertoevoertemperatuur controleren (voor de maximale watertoevoertemperatuur, zie hoofdstuk *Technische gegevens*).
2. Verlaag de watertoevoertemperatuur om de motor meer te laten afkoelen.

#### Foutmeldingen

##### Afbeelding Y

1. Het apparaat uitschakelen "0/OFF".
2. De netstekker uit het stopcontact trekken.
3. Na 20 seconden de netstekker weer in het stopcontact steken.
4. Het apparaat inschakelen "I/ON".  
Als de storing meermaals optreedt, het apparaat door de klantenservice laten controleren.

##### Noodbedrijf

Als de drukregeling op het hogedrukpistool defect is, werkt de hogedrukreiniger op het maximale niveau.

1. Noodbedrijf deactiveren:
  - a Het apparaat uitschakelen "0/OFF".
  - b De netstekker uit het stopcontact trekken.
  - c Na 20 seconden de netstekker weer in het stopcontact steken.
  - d Het apparaat inschakelen "I/ON".  
Als de storing meermaals optreedt, het apparaat door de klantenservice laten controleren.

#### Het hogedrukpistool werkt niet naar behoren

##### Afbeelding Z

Er is een interne fout opgetreden in de elektronica van het hogedrukpistool.

1. De afsluiterbuiden indrukken.
- ##### Afbeelding W
2. Het batterijvak openen.
  3. De accu's eruit nemen.
  4. De batterijen plaatsen en op de juiste positionering van de polen letten.
  5. Het batterijvak sluiten.  
Als de storing meermaals optreedt, het hogedrukpistool door de klantenservice laten controleren.

## Garantie

In elk land gelden de garantievoorwaarden die door onze verantwoordelijke verkoopmaatschappij zijn uitgegeven. Mogelijke storingen aan uw apparaat verhelpen we binnen de garantieperiode gratis, voor zover een materiaal- of fabricagefout de oorzaak is. Als u gebruik wilt maken van de garantie, neemt u met uw aankoopbon contact op met uw distributeur of de dichtstbijzijnde geautoriseerde klantenservice.

(adres zie achterzijde)

Meer informatie over de garantie (indien beschikbaar) vindt u in het servicegedeelte van uw lokale Kärcher-website onder "Downloads".

## Technische gegevens

	K 5 Smart Flex	K 5 Premium Smart Control Flex
<b>Elektrische aansluiting</b>		
Spanning	V 230	230
Fase	~ 1	1
Frequentie	Hz 50	50
Aansluitvermogen	kW 2,1	2,1

		<b>K 5 Smart Control Flex</b>	<b>K 5 Pre- mium Smart Control Flex</b>
Beschermingsgraad		IPX5	IPX5
Beschermingsklasse		I	I
Netbeveiliging (traag)	A	10	10
<b>Wateraansluiting</b>			
Toevoerdruk (max.)	MPa	1,2	1,2
Toevoertemperatuur (max.)	°C	40	40
Toevoerdebiet (min.)	l/min	10	10
Aanzuighoogte (max.)	m	0,5	0,5
<b>Gegevens capaciteit apparaat</b>			
Bedrijfsdruk	MPa	12,5	12,5
Max. toegestane druk	MPa	14,5	14,5
Opbrengst, water	l/min	7,5	7,5
Opbrengst maximaal	l/min	8,3	8,3
Opbrengst, reinigingsmiddel	l/min	0,3	0,3
Reactiekracht van het hagedrukpistool	N	20	20

#### **Afmetingen en gewichten**

Typisch bedrijfsgewicht	kg	15,3	15,5
Lengte	mm	405	417
Breedte	mm	306	306
Hoogte	mm	584	584

#### **Draadloze module SRD**

Frequentie	MHz	868,7-869,2	868,7-869,2
Zendvermogen ERP	mW	0,53	0,53

#### **Draadloze module Bluetooth**

Frequentie	GHz	2,45	2,45
Zendvermogen ERP	mW	6,3	6,3

#### **Berekende waarden conform EN 60335-2-79**

Hand-arm-vibratiewaarde	$m/s^2$	1,2	1,2
Onzekerheid K	$m/s^2$	0,6	0,6
Geluidsdrumniveau $L_{pA}$	dB(A)	77	77
Onzekerheid $K_{pA}$	dB(A)	3	3
Geluidsvermogensniveau $L_{WA}$ + onzekerheid $K_{WA}$	dB(A)	93	93

Uitzondering volgens verordening (EU) 2019/1781 bijlage 1 punt 2 (12): j)

Technische wijzigingen voorbehouden.

### **EU-conformiteitsverklaring**

Hierbij verklaren wij dat het hieronder genoemde product voldoet aan de desbetreffende bepalingen van de vermelde richtlijnen en verordeningen. Bij een niet door ons goedgekeurde wijziging van het product verliest deze verklaring zijn geldigheid.

Product: Hogedrukreiniger

Type: 1.324-xxx

#### **Richtlijnen en verordeningen**

2006/42/EG (+2009/127/EG)

2014/53/EU

2011/65/EU

2000/14/EG

2009/125/EG

#### **Toegepaste bepaling(en)**

(EU) 2019/1781

#### **Toegepaste geharmoniseerde normen**

EN 60335-1

EN 60335-2-79

EN 62233: 2008

EN 300 220-2 V3.1.1

EN 300 328 V2.2.2

EN IEC 63000: 2018

#### **Toegepaste conformiteitswaarderingprocedure**

2000/14/EG: Bijlage V

#### **Geluidsvermogensniveau dB(A)**

Gemeten: 90

Gegarandeerd: 93

#### **Naam en adres**

Gevolmachtigde voor de documentatie:

S. Reiser

Alfred Kärcher SE & Co. KG

Alfred-Kärcher-Str. 28 - 40

71364 Winnenden (Germany)

Tel.: +49 7195 14-0

Fax: +49 7195 14-2212

  
S. Reiser

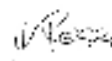
  
S. Reiser

Winnenden, 2021/06/01

### **İçindekiler**

KÄRCHER Home & Garden Uygulaması.....	59
Genel uyarılar.....	59
Güvenlik düzenekleri.....	59
Cihazdaki simgeler.....	59
Çevre koruma.....	59
Amaca uygun kullanım.....	59
Aksesuarlar ve yedek parçalar.....	59
Teslimat kapsamı.....	59
Cihaz açıklaması.....	60
Montaj.....	60
İlk Çalıştırma.....	61
İşletime alma.....	61
İşletim.....	61
Taşıma.....	63
Depolama.....	63
Bakım ve periyodik bakım.....	63
Arıza durumunda yardım.....	64
Garanti.....	64
Teknik veriler.....	65
AB Uygunluk Beyanı.....	65

## KÄRCHER Home & Garden Uygulaması

Cihaz doğrudan yüksek basınç tabancası kullanılarak veya Bluetooth® kablosuz teknolojisiyle donatılmış bir mobil cihaz üzerinden kumanda edilir. Bunun için KÄRCHER Home & Garden uygulaması gereklidir. Uygulama ayrıca şunları içerir:

- Montaj ve işleme alım ile ilgili bilgiler
  - Uygulama alanlarına ilişkin bilgiler
  - İpuçları & Pratik bilgiler
  - Ayrıntılı arıza yardımı ile SSS
  - KÄRCHER Servis Merkezi'ne bağlantı
- Uygulama buradan indirilebilir.



### Ticari marka

- Bluetooth® kelime işareti ve logoları, Bluetooth SIG, Inc. şirketinin tescilli ticari markalarıdır. Bu markaların Alfred Kärcher SE & Co. KG tarafından her türlü kullanımı lisansa bağlıdır.
- Google Play™ ve Android™ Google Inc. şirketinin markaları veya tescilli ticari markalarıdır.
- Apple® ve App Store® Apple Inc. şirketinin markaları veya tescilli ticari markalarıdır.

### Genel uyarılar



Cihazı ilk defa kullanmadan önce orijinal işletim kılavuzunu ve ekli güvenlik bilgilerini okuyun. Bu bilgilere göre hareket edin.

Her iki kılavuzu daha sonra kullanmak için ve sizden sonraki kullanıcı için saklayın.

### Güvenlik düzenekleri

#### ⚠ UYARI

##### **Yaralanma tehlikesi!**

**Eksik, değiştirilmiş veya etkisiz güvenlik düzenekleri nedeniyle ciddi yaralanmalar.**

**Güvenlik düzeneklerini köprülemeyin, çıkarmayın veya etkisiz hale getirmeyin. Emniyet düzenleri sizin emniyetiniz içindir.**

#### Cihaz şalteri

Cihaz şalteri, cihazın istenmeden işletmesini engeller.

#### Yüksek basınç tabancası kilidi

Kilit, yüksek basınç tabancasının kolunu kilitlet ve cihazın istenmeden başlatılmasını engeller.

### Otomatik durma fonksiyonu

Yüksek basınç tabancasının kolu bırakılırsa bir basınç şalteri pompayı kapatır, yüksek basınç huzmesi durdurulur. Kola basıldığında pompa tekrar açılır.

### Motor koruma şalteri

Yüksek akım sarfiyatında motor koruma şalteri cihazı kapatır.

### Cihazdaki simgeler



Yüksek basınç hüzmesini asla insanlara, hayvanlara, aktif elektrikli donanımlara veya cihazın kendisine doğrultmayın. Cihazı donmaya karşı koruyun.



Cihaz içme suyu şebekesine doğrudan bağlanamaz.

### Çevre koruma



Paketleme malzemeleri geri dönüştürülebilir. Lütfen ambalajın çevreye zarar vermeden bertaraf edin.



Elektrikli ve elektronik cihazlar, değerli ve geri dönüştürülebilir malzemelerin yanı sıra yanlış kullanılması veya yanlış bertaraf edilmesi durumunda insan sağlığı ve çevre için potansiyel tehlike teşkil edebilecek piller, aküler veya yağlar içerebilir. Ancak cihazın usulüne uygun şekilde çalıştırılması için bu parçaların gereklidir. Bu simge ile işaretlenen cihazlar evsel çöp ile birlikte bertaraf edilmemelidir.

Ör. motor yıkama, alt zemin yıkama gibi yağ içerikli atık su oluşan temizlik çalışmaları sadece yağ ayrıştırıcı yıkama yerlerinde yapılabilir.

Temizleme maddeli işler sadece kirlı su kanalizasyonuna bağlantılı sıvı geçirmez çalışma yüzeylerinde yapılabilir. Temizleme maddeleri akarsulara veya toprağa ulaşmamalıdır.

Bazı ülkelerde kamu sularından su çekilmesine izin verilmemektedir.

### İçerik maddelerine yönelik uyarılar (REACH)

İçerik maddelerine yönelik güncel bilgiler için bkz.:

[www.kaercher.de/REACH](http://www.kaercher.de/REACH)

### Amaca uygun kullanım

Yüksek basınç temizleyicisini sadece evde kullanın.

Yüksek basınç temizleyicisi makinelerin, araçların, yapıların, aletlerin, ön cepherlerin, terasların, bahçe aletlerinin vb. yüksek basınçlı su huzmesi ile temizlenmesi için öngörülmüştür.

### Aksesuarlar ve yedek parçalar

Sadece orijinal aksesuarlar ve orijinal yedek parçalar kullanın. Bu parçalar cihazın güvenli ve arızasız çalışmasını sağlar.

Aksesuar ve yedek parçalara ilişkin bilgiler için adres: [www.kaercher.com](http://www.kaercher.com).

### Teslimat kapsamı

Cihazınızın teslimat kapsamı ambalajı üzerinde gösterilmiştir. Ambalaj açıldığında içindeki parçalarda eksiklik olup olmadığını kontrol edin. Aksesuarların eksik olması durumunda ya da nakliye hasarlarında yetkili satıcınızı bilgilendirin.

## Cihaz açıklaması

Bu kullanım kılavuzunda maksimum donanım açıklanmaktadır. Modele bağlı olarak teslimat kapsamında farklılıklar bulunur (bkz. ambalaj).  
Resimler için grafik sayfasına bakın

### Şekil A

### Şekil B

- ① Taşıma kulplu stant
- ② Entegre süzgeçli su bağlantısı
- ③ Taşıma bantı
- ④ Kapak
- ⑤ Hortum kılavuzu
- ⑥ Cihaz şalteri "0/KAPALI" / "I/AÇIK"
- ⑦ Hüzme borusu için saklama yeri
- ⑧ Yüksek basınç hortumu
- ⑨ \*Plug 'n' Clean temizleme maddesi şişesi
- ⑩ Saklama / Yüksek basınç tabancası için park konumu
- ⑪ 3 hüzme türüne sahip 3'ü 1 arada Multi Jet hüzme borusu (ayrıca bkz. *Smart Control System* bölümü)
- ⑫ Smart Control yüksek basınç tabancası
- ⑬ LCD ekran (ayrıca bkz. *LCD ekran* bölümü)
- ⑭ Pil bölmesi kilidi
- ⑮ Pil bölmesi
- ⑯ Basınç kontrolü için "+/-" düğmeleri
- ⑰ Yüksek basınç tabancası kilidi
- ⑱ Yüksek basınç hortumunu yüksek basınç tabancasından ayırmak için tuş
- ⑲ Yüksek basınç tabancası kolu
- ⑳ Taşıma tutamağı, dışarı çekilebilir
- ㉑ Taşıma kulpu
- ㉒ Hortum tutucusu
- ㉓ Yüksek basınç hortum tamburu
- ㉔ Hortum tamburu için el krankı
- ㉕ Tıp etiketi
- ㉖ Aksesuar gözü
- ㉗ Ağ sabitlemesi için kanca
- ㉘ Aksesuar gözü için ağı
- ㉙ Şebeke fişli şebeke bağlantı hattı
- ㉚ Birlikte gönderilen civatalar ve dübelller
- ㉛ Su bağlantısı için kavrama
- ㉜ \* Bahçe hortumu (kumaş takviyeli, en az 1/2 inç (13 mm) çap, en az 7,5 m uzunluk, piyasada satılan hızlı bağlantı ile)
- ㉝ \* Açık haznelardan su beslemesi için KÄRCHER vakum hortumu (sipariş no. 2.643-100.0)

\* ek olarak gereklidir

## LCD ekran

### Şekil C

- ① Uygulama aralığı (her biri 2 basınç kademesiyle 1-SOFT / 2-MEDIUM / 3-HARD)
- ② BOOST işlevi göstergesi
- ③ Hüzme türü önerisi (düz kumlama / temizleme maddesi / kir frezesi)
- ④ Gösterge Bluetooth® bağlantısı
- ⑤ Sinyal şiddeti durumu (4 kademe)
- ⑥ Pil durumu (boş, neredeyse boş, orta, dolu)
- ⑦ Temizleme maddesi kademesi (1 / 2 / 3)

## Birlikte gönderilen civatalar ve dübelller

### Şekil D

- ① Stant dübeli (2 adet)
- ② 4x22 civata (2 adet)
- ③ 4x16 civata (10 adet)

## Montaj

### Resimler için grafik sayfasına bakın.

İşletime alma öncesinde ayrı olarak birlikte verilen parçaları cihaza monte edin.

Birlikte teslim edilen civataları ve bunlara uygun torna-vidayı hazırlayın.

### Tekerleklerin montajı

1. Tekerlekleri takın.

### Not

*Delişin yönüne dikkat edin.*

### Şekil E

2. Tekerlekleri 1'er vida ile sabitleyin.

### Ayağın monte edilmesi

1. Ayağı takın.
2. 2 dübeli sonuna kadar deliklerin içine sokun.
3. Ayar 2 vida ile sabitleyin.

### Hüzme boruları için saklama yerinin takılması

1. Hüzme borusu için saklama yerini asın.
2. Saklama 2 vidayla emniyetleyin.

### Şekil G

3. Kapağı 4 vidayla emniyetleyin.

### Şekil H

### Taşıma tutamağının montajı

1. Taşıma tutamağını takın.

### Şekil I

### Aksesuar filesinin montajı

1. Aksesuar filesini kancalara asın.

### Şekil J

### Yüksek basınç hortumunu hortum kılavuzundan geçirilmesi

1. Yüksek basınç hortumunu arkadan hortum kılavuzundan geçirerek takın.

### Şekil K

### Su bağlantısı için kavramanın montajı

1. Su bağlantısı kavramasını cihazın su bağlantısına vidalayın.

### Şekil L



## İlk Çalıştırma

### Not

Cihazı, mobil cihazla Bluetooth® bağlantısı üzerinden kumanda etmek istemiyorsanız "Yüksek basınç tabancasının eşleştirilmesi" bölümündeki adımları izlemeniz yeterlidir.

### Uygulamayı indirme ve cihazı kaydetme

1. KÄRCHER Home & Garden uygulamasını indirin (bkz. KÄRCHER Home & Garden Uygulaması bölümü).
2. KÄRCHER Home & Garden uygulamasını başlatın.
3. KÄRCHER Home & Garden uygulamasında oturum açın. Gerekirse oturum açmak için hesap oluşturun.
4. Birlikte verilen QR kodunu tarayın. Yüksek basınç temizleyicisi kaydedilir.

### Not

Birlikte verilen QR kodu elinizde yoksa cihazı, parça numarası ve seri numarasıyla da kaydedebilirsiniz. Her iki numara da tip etiketinde bulunur.

5. KÄRCHER Home & Garden uygulamasında verilen talimatları izleyin.

### Not

Yüksek basınç tabancasını eşleştirmeden önce mobil cihazınızda Bluetooth® özelliğini etkinleştirdiğinizden emin olun.

### Yüksek basınç tabancasının eşleştirilmesi

#### Not

Eşleştirme işleminin ayrıntılı açıklamasını <https://www.kärcher.com/FCR> adresinde bulabilirsiniz.

6. Yüksek basınç temizleyicisinin şebeke fişini prize takın. Cihaz, 60 saniye boyunca eşleştirme moduna geçer. Bu süre zarfında yüksek basınç tabancasını eşleştirmek mümkündür.
7. Yüksek basınç tabancası üzerindeki "+" ve "-" tuşlarına aynı anda en az 3 saniye boyunca basın. Eşleştirme başarılı olursa basınç kademeleri ile radyo ve Bluetooth® simgesi ekranda gösterilir.

#### Şekil M

Mobil cihaz ile yüksek basınç temizleyicisi arasındaki Bluetooth® bağlantısı otomatik olarak kurulur.

### Not

Gerekirse Bluetooth® bağlantısını daha sonra da yapabilirsiniz. Bunun için 10 sn boyunca "-" düğmesine basmanız gerekir.

8. Eşleştirme denemesi başarısız olursa:
  - a. Yüksek basınç temizleyicisinin şebeke fişini prizden çekin.
  - b. 20 sn bekleyin.
  - c. Yüksek basınç tabancasını tekrar eşleştirin.

## İşletime alma

1. Cihazı düz bir zemin üzerine yerleştirin.
2. Yüksek basınç hortumunu tamamen boşaltın.
3. Yüksek basınç hortumunu tamamen hortum kılavuzundan içinden öne doğru çekin ve varsa kıvrılan ve dönen kısımları açın.
4. Yüksek basınç hortumunu duyuylabilir şekilde kilitlemeye kadar yüksek basınç tabancasına takın.

### Not

Nipelin doğru hizalanmasına dikkat edin.

#### Şekil N

5. Yüksek basınç hortumunu çekerek güvenli bağlantıyı kontrol edin.
6. Şebeke fişini bir prize takın.

## Su beslemesi

Bağlantı değerleri için bkz. tip levhası veya Bölüm Teknik veriler.

Su tedarik şirketinin yönetmeliklerini dikkate alın.

### DIKKAT

#### Kirlenmiş su nedeniyle hasarlar

Sudaki kirlenmeler pompaya ve aksesuarlara zarar verebilir.

KÄRCHER, koruma için KÄRCHER su filtresinin kullanılmasını önerir (özel donanım, sipariş numarası 4.730-059).

## Su hattına bağlantı

### DIKKAT

#### Cihazın su bağlantısında Aquastop olan hortum kavraması

Pompanın zarar görmesi

Cihazın su bağlantısında asla Aquastop olan bir hortum kavraması kullanmayın.

Muslukta bir Aquastop kavraması kullanabilirsiniz.

1. Bahçe hortumunu su bağlantısı kavramasına takın.
2. Bahçe hortumunu su hattına bağlayın.
3. Su musluğunu tam olarak açın.

#### Şekil O

## Suyu açık haznedan emme

Bu yüksek basınç temizleyicisi, KÄRCHER vakum hortumuyla örn. yağmur suyu toplama bidonlarından veya göletlerden yüzey sularını çekmek için uygundur (maksimum emme yüksekliği için bkz. Teknik veriler).

1. Kavramayı, su bağlantısından sökün.
2. Vakum hortumunu suyla doldurun.
3. Vakum hortumunu cihazın su bağlantısına vidalayın ve bir su kaynağına (örneğin örn. yağmur varili) asın.

## Cihazın havasını boşaltın

1. Cihazı açın "I/ON".
2. Yüksek basınç tabancasının kolunu kilidini açın.
3. Yüksek basınç tabancasının koluna basın. Cihaz açılır.
4. Su, yüksek basınç tabancasında baloncüksüz bir şekilde dışarı çıkana kadar cihazı maksimum 2 dakika çalıştırın.
5. Yüksek basınç tabancasının kolunu bırakın.
6. Yüksek basınç tabancasının kolunu kilitleyin.

## İşletim

### DIKKAT

#### Hasar tehlikesi!

Kuru çalışmada pompada hasar.

2 dakika içerisinde basınç oluşmazsa cihazı kapatın.





Anıza durumunda yardım bölümündeki talimatlara göre ilerleyin.

## Smart Control System

Yüksek basınç tabancasındaki "+/-" düğmeleriyle, basınç ve temizleme maddesi dozaj seviyeleri seçilebilir. Hüzme türü, 3'ü 1 arada Multi Jet hüzme borusu döndürülebilir değiştirilebilir.

### Not

Malzemelerin hassasiyeti, yaşa ve duruma göre büyük ölçüde değişebilir. Bu nedenle öneriler bağlayıcı değildir.

Düz kumlama memesi		
Basınç kademesi	Gösterge	Örneğin aşağıdakiler için önerilir.
		Taş teraslar, asfalt, metal yüzeyler, bahçe aletleri (el arabası, kürek vb.)
		Otomobil / motosiklet, tuğla yüzeyler, sıvalı duvarlar, plastik mobilyalar
		Ahşap yüzeyler, bisiklet, kumtaşı yüzeyler, rattan mobilyalar

Kir frezesi		
Basınç kademesi	Gösterge	Örneğin aşağıdakiler için önerilir.
		Taş teraslar, asfalt, metal yüzeyler, bahçe aletleri (el arabası, kürek vb.) üzerindeki çok inatçı kirlere için

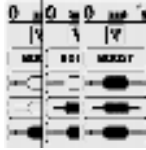
Temizleme maddesi memesi		
Basınç kademesi	Gösterge	Örneğin aşağıdakiler için önerilir.
		Temizleme maddesiyle işletme. Temizleme maddesi konsantrasyonu, ihtiyaca göre dozajlanır

### Yüksek basınçta işletme

## DIKKAT

**Boyalı veya hassas yüzeylerde zarar oluşabilir**  
Yüzeyler çok düşük huzme mesafesinde veya uygun olmayan bir huzme borusu seçiminde zarar görür. Boyalı yüzeyleri temizlerken en az 30 cm huzme mesafesi bırakın.

Araba lastikleri, boya ya da ahşap gibi hassas yüzeyleri kir frezesi ile temizlemeyin.

- 3'ü 1 arada Multi Jet huzme borusunu takın ve 90° döndürerek sabitleyin. Bu sırada hizalamaya dikkat edin!

### Şekil P

## DIKKAT

**Yüksek basınç tabancasının koluna basıldığında huzme türü değişimi**

Huzme borusunda hasar

Huzme türünü değiştirmeden önce yüksek basınç tabancasının kolunu bırakın.

- Huzme türünü seçin. Bunun için 3'ü 1 arada Multi Jet huzme borusunu, üstte gerekli huzme göstergesi görüne kadar döndürün.

### Şekil Q

- Cihazı açın ("I/ON").
- Yüksek basınç tabancasının kolunun kilidini açın.
- Yüksek basınç tabancasının koluna basın. Cihaz açılır.

### BOOST fonksiyonunu etkinleştirme

İnatçı kirlere temizlemek için, ayarlanan basınç kademesinden bağımsız olarak 30 saniye boyunca BOOST fonksiyonu etkinleştirilebilir. Bunun su basıncı yükseltilir.

- "+" düğmesini, LCD ekranda BOOST göstergesi işaretleinceye kadar basılı tutun.

### Şekil R

BOOST fonksiyonunun süresi bittikten sonra cihaz önceden ayarlanan basınç kademesiyle çalışır. Ekrandaki göstergenin yanıp sönmeye başladığında BOOST fonksiyonu tekrar kullanılabilir.

### Temizleme maddesiyle işletme

## ⚠ TEHLİKE

**Güvenlik bilgi formunun dikkate alınmaması**

Temizleme maddesinin uygun olmayan kullanımı nedeniyle ağır sağlık zararları.

Temizleme maddesi üreticisinin, özellikle kişisel koruyucu donanım ile ilgili güvenlik bilgi formunu dikkate alın.

### Not

Temizleme maddesi sadece alçak basınçta eklenebilir.

### Not

Temizleme maddeleri ile işletme için bir Plug 'n' Clean temizleme maddesi şişesi gereklidir. KÄRCHER temizleme maddeleri kullanıma hazır halde bir Plug 'n' Clean temizleme maddesi şişesi içinde satın alınabilir.

- Plug 'n' Clean temizleme maddesi şişesinin kapağını çıkarın.
- Temizleme maddesi şişesini ağıza aşağı bakar şekilde Plug 'n' Clean temizleme maddesi bağlantısına bağlayın.

### Şekil S

- 3'ü 1 arada Multi Jet huzme borusunu, yüksek basınç tabancasının basınç göstergesinde "MIX" LCD'si yanana kadar "MIX" yönünde döndürün. İşletme sırasında temizleme maddesi çözeltisi su huzmesine karıştırılır.
- Yüksek basınç tabancasının "+/-" düğmeleri ile tercih edilen temizleme maddesi konsantrasyonunu ayarlayın.

### Tavsiye edilen temizleme yöntemi

- Temizleme maddelerini kuru yüzeye tasarruflu bir şekilde püskürtün ve etki etmesini bekleyin (kurutmayın).
- Çözülen kırı yüksek basınç huzmesi ile yıkayın.

### Temizleme maddeleriyle işletme sonrasında

- Plug 'n' Clean temizleme maddesi şişesini yuvadan çıkarın ve kapakla kapatın.
- Saklamak için, temizleme maddesi şişesini kapağı yukarı bacak şekilde yuvanın içine koyun.
- Cihaz yakl. 30 saniye boyunca temiz suyla durulayın.

## İşletimin duraklatılması

1. Yüksek basınç tabancasının kolunu bırakın. Kol bırakıldığında cihaz kapanır. Sistemdeki yüksek basınç olduğu gibi kalır.
  2. Yüksek basınç tabancasının kolunu kilitleyin.
- Şekil T**
3. Yüksek basınç tabancasını huzme borusuyla birlikte park konumuna getirin.
  4. 5 dakikadan uzun çalışma molarında cihazı kapatın "0/OFF".

## İşletmenin tamamlanması

### ⚠ **TEDBİR**

#### **Yaralanma tehlikesi!**

*Yüksek basınç altında kontrolsüz çıkan su nedeniyle yaralanmalar.*

*Yüksek basınç hortumunu sadece sistemde basınç yokken yüksek basınç tabancasından veya cihazdan ayırın.*

1. Yüksek basınç tabancasının kolunu bırakın.
2. Su musluğunu kapatın.
3. Yüksek basınç tabancasının koluna 30 saniye boyunca basın. Sistemde kalan basınç tahliye edilir.
4. Yüksek basınç tabancasının kolunu bırakın.
5. Yüksek basınç tabancasının kolunu kilitleyin.
6. Cihazı kapatın "0/OFF".
7. Cihazı su beslemesinden ayırın.
8. Şebeke fişini prizden çekin.

## Taşıma

### ⚠ **TEDBİR**

*Cihazın ağırlığı nedeniyle yaralanma ve hasar tehlikesi!*

*Yaralanma ve hasarlar meydana gelebilir.*

*Taşıma ve yataklama sırasında cihazın ağırlığına dikkat edin.*

### Cihazı taşıma

1. Cihazı taşıma kulpundan kaldırın ve taşıyın.

### Cihazı çekme

1. Taşıma tutamağını duyulacak şekilde kilitlemeye kadar çekin.
2. Cihazı taşıma tutamağından çekin.

### Cihazı araç içinde taşıma

1. Yatay taşıma öncesinde Plug 'n' Clean temizleme maddesi şişesini yuvadan çıkarın ve kapakla kapatın.
2. Cihazı kaymaya ve devrilmeye karşı emniyete alın.

## Depolama

### ⚠ **TEDBİR**

*Cihazın ağırlığı nedeniyle yaralanma ve hasar tehlikesi!*

*Yaralanma ve hasarlar meydana gelebilir.*

*Taşıma ve yataklama sırasında cihazın ağırlığına dikkat edin.*

### Cihazın muhafaza edilmesi

1. Cihazı düz bir zemin üzerine bırakın.
2. Hüzme borusunu yüksek basınç tabancasından ayırın.
3. Yüksek basınç tabancasındaki ayırma düğmesine basın ve yüksek basınç hortumunu yüksek basınç tabancasından ayırın.
4. Hortum makarası olmadan: Yüksek basınç hortumunu cihazda depolayın.

## DIKKAT

### **Yüksek basınç hortumunun zarar görmesi**

*Yanlış dönüş yönü nedeniyle yüksek basınç hortumunun zarar görmesi*

*Sarma sırasında hortum tamburunun dönüş yönüne dikkat edin.*

5. Hortum makarası ile: El krankı ile hortum tamburunu saat yönünün tersi yönde döndürün ve yüksek basınç hortumunu sarın.
6. Şebeke bağlantı hattı ve aksesuarları cihazda depolayın.

Uzun süreli depolama öncesinde ek uyarıları dikkate alın, bkz. *Bakım ve periyodik bakım* bölümü.

## Antifriz

## DIKKAT

### **Don tehlikesi**

*Tamamen boşaltılmamış cihazlar don nedeniyle tahrip edilebilir.*

*Cihazı ve aksesuarları tamamen boşaltın.*

*Cihazı dona karşı koruyun.*

Aşağıdakiler yerine getirilmiş olmalıdır:

- Cihaz su beslemesinden ayrılmış.
  - Yüksek basınç tabancası, yüksek basınç hortumundan ayrılmıştır.
1. Cihazı açın "I/ON".
  2. Yüksek basınç hortumundan su çıkmayana kadar maksimum 1 dakika bekleyin.
  3. Cihazı kapatın.
  4. Cihazı komple aksesuarlarla birlikte dona karşı emniyetli bir yerde saklayın.

## Bakım ve periyodik bakım

### ⚠ **TEHLİKE**

#### **Akım çarpma tehlikesi**

*Akım ileten parçalara temas nedeniyle yaralanmalar Cihazı kapatın.*

*Şebeke fişini çekin.*

*Cihaz bakım gerektirmemektedir, yani düzenli bakım çalışmalarının yapılması gerekli değildir.*

### Su bağlantısındaki süzgeci temizleyin

## DIKKAT

### **Hasar tehlikesi!**

*Yanlış temizlik nedeniyle süzgeçte hasarlar.*

*Süzgeci sadece akış yönünün tersine akan suyun altında temizleyin.*

*Keskin veya sert nesnelere kullanmayın, örn. İğneler veya tel fırçalar.*

## DIKKAT

### **Hasar tehlikesi!**

*Süzgeç olmadan veya hasarlı süzgeçle işletim durumunda cihaz ve aksesuarlar hasar görebilir.*

*Su bağlantısına takmadan önce süzgeçte hasar olup olmadığını kontrol edin. Hasarlı bir süzgeci derhal değiştirin.*

*Cihazı süzgeç olmadan çalıştırmayın.*

*Su bağlantısındaki süzgeci gerekirse temizleyin.*

1. Kavramayı, su bağlantısından sökün.
  2. Süzgeci çıkarın.
- Şekil U**
3. Süzgeci akan su altında yıkayın.
  4. Süzgeci su bağlantısına takın.

## Yüksek basınç tabancasının pillerinin değiştirilmesi

İki adet AAA boyutunda pil veya şarj edilebilir pil gereklidir.

### Şekil V

1. Kilitleme sürgüsüne basın.

### Şekil W

2. Pil bölmesini açın.
3. Aküleri çıkarın.
4. Yeni pilleri, kutuplarının doğru yönde olmasına dikkat ederek takın.
5. Pil bölmesini kapatın.
6. Kullanılmış aküleri geçerli yönetmeliklere göre imha edin.

## Arıza durumunda yardım

Arızaların sebepleri çoğu zaman aşağıdaki genel bakım yardımıyla kendiniz giderebileceğiniz kadar basittir. Kararsızlık durumunda veya burada adı geçmeyen arızalarda lütfen yetkili müşteri hizmetlerine başvurun.

### ⚠ TEHLİKE

#### Hayati tehlike!

Gerilim altındaki parçalara temas durumunda elektrik

çarpması nedeniyle ölümcül yaralanmalar.

Gerilim altındaki parçalara dokunmayın.

Cihazı kapatın.

Şebeke fişini şebeke prizinden çekin.

#### Cihaz çalışmıyor

1. Yüksek basınç tabancasının koluna basın. Cihaz açılır.
2. Tip levhasında belirtilen gerilimin akım kaynağı gerilimiyle uyuşup uyuşmadığını kontrol edin.
3. Şebeke bağlantı hattında herhangi bir arıza olup olmadığını kontrol edin.
4. Motor aşırı yüklenmiş ve motor koruma şalteri devreye girmişse:
  - a Cihazı kapatın "0/OFF".
  - b Cihazı 1 saatliğine soğumaya bırakın.
  - c Cihazı açın "I/ON" ve tekrar işletmeye alın.Arıza birkaç kez meydana gelirse cihazı müşteri hizmetleri tarafından kontrol ettirin.

#### Cihaz çalışmıyor, motor bağınyor

Zayıf akım şebekesi veya bir uzatma kablosu kullanımı nedeniyle gerilim düşüşü

1. Açma sırasında önce yüksek basınç tabancasının koluna basın, ardından cihazı açın "I/ON".

#### Cihaz basınca ulaşmıyor

Su beslemesi çok düşük.

1. Su musluğunu tam olarak açın.
2. Su girişinde yeterli pompalama miktarını kontrol edin.
3. Huzme borusundaki ayarı kontrol edin.
4. Maksimum emme yüksekliğinin aşılmadığını kontrol edin.

Su bağlantısındaki süzgeç kirlenmiş.

1. Su bağlantısındaki süzgeci bir yassı penseyle dışarı çekin.
2. Süzgeci akan su altında yıkayın.

#### Şekil U

Cihazda hava var.

1. Cihazın havasını boşaltın:
  - a Cihazı huzme borusunu bağlamadan maksimum 2 dakika çalıştırın.
  - b Yüksek basınç tabancasına basın ve su, baloncuklu bir şekilde dışarı çıkana kadar bekleyin.
  - c Huzme borusunu bağlayın.

## Güçlü basınç dalgalanmaları

1. Yüksek basınç memesini temizleyin:
  - a Enjektör delmesindeki kirlenmeleri bir iğne ile temizleyin.
  - b Yüksek basınç memesini önden suyla durulayın.
2. Su giriş miktarını kontrol edin.

#### Cihaz sızdırıyor

1. Cihazın az miktarda sızdırması teknik açıdan zorunludur. Güçlü sızıntıda yetkili müşteri hizmetlerini görevlendirin.

#### Temizleme maddesi emilmiyor

1. 3'ü 1 arada Multi Jet huzme borusunu temizleme maddesi memesinde "MIX" üzerine döndürün.
2. Plug 'n' Clean temizleme maddesi şişesinin temizleme maddesi bağlantısında ağız aşağı bakar şekilde oturduğunu kontrol edin.

#### Yüksek basınç tabancasında basınç göstergesi yok

#### Şekil X

1. Pilleri kontrol edin ve gerekirse değiştirin.
2. Yüksek basınç tabancası ile yüksek basınç temizleyicisi arasındaki mesafeyi azaltın.
3. Yüksek basınç temizleyicisiyle bağlantıyı yeniden gerçekleştirin, bkz. *İlk Çalıştırma* bölümü.

#### BOOST işlevi ekranda gösterilmiyor ve KÄRCHER Home & Garden uygulamasıyla başlatılmıyor

Cihaz aşırı ısındı.

1. Su giriş sıcaklığını kontrol edin (maksimum su giriş sıcaklığı için bkz. Bölüm *Teknik veriler*).
2. Motora daha fazla soğutma sağlamak için su giriş sıcaklığını azaltın.

#### Hata bildirimleri

#### Şekil Y

1. Cihazı kapatın "0/OFF".
2. Şebeke fişini prizden çekin.
3. 20 saniye sonra şebeke fişini tekrar prize takın.
4. Cihazı açın "I/ON".

Arıza birkaç kez meydana gelirse cihazı müşteri hizmetleri tarafından kontrol ettirin.

#### Acil çalıştırma

Yüksek basınç tabancasındaki basınç ayarlamada bir kusur varsa yüksek basınç temizleyicisi maksimum seviyede çalışır.

1. Acil durum çalıştırmasının devre dışı bırakılması:
  - a Cihazı kapatın "0/OFF".
  - b Şebeke fişini prizden çekin.
  - c 20 saniye sonra şebeke fişini tekrar prize takın.
  - d Cihazı açın "I/ON".Arıza birkaç kez meydana gelirse cihazı müşteri hizmetleri tarafından kontrol ettirin.

#### Yüksek basınç tabancası düzgün çalışmıyor

#### Şekil Z

Yüksek basınç tabancasının elektronik aksamında dahili bir hata meydana geldi.

1. Kilitleme sürgüsüne basın.

#### Şekil W

2. Pil bölmesini açın.
3. Aküleri çıkarın.
4. Aküleri, kutuplarının doğru yönde olmasına dikkat ederek takın.
5. Pil bölmesini kapatın.

Arıza birkaç kez meydana gelirse yüksek basınç tabancasını müşteri hizmetleri tarafından kontrol ettirin.

## Garanti

Her ülkede yetkili distribütörümüz tarafından verilmiş garanti şartları geçerlidir. Garanti süresi içerisinde cihazınızda oluşabilecek hasarları, üretim veya malzeme

hatasından kaynaklanıyorsa ücretsiz olarak gideriyorum. Garanti durumunda satış faturası ile satıcınıza veya size en yakın yetkili servise başvurun. (Adres için bkz. Arka sayfa)  
Daha ayrıntılı garanti bilgilerini (varsa) yerel Kärcher web sitenizin servis bölümünde "İndirilenilen Dokümanlar" altında bulabilirsiniz.

## Teknik veriler

		K 5 Smart Control Flex	K 5 Premium Smart Control Flex
<b>Elektrik bağlantısı</b>			
Gerilim	V	230	230
Faz	~	1	1
Frekans	Hz	50	50
Bağlantı gücü	kW	2,1	2,1
Koruma türü		IPX5	IPX5
Koruma sınıfı		I	I
Şebeke emniyeti (gecikmeli)	A	10	10
<b>Su bağlantısı</b>			
Giriş basıncı (maks.)	MPa	1,2	1,2
Giriş sıcaklığı (maks.)	°C	40	40
Giriş miktarı (min.)	l/min	10	10
Emme yüksekliği (maks.)	m	0,5	0,5
<b>Cihaz performans verileri</b>			
Çalışma basıncı	MPa	12,5	12,5
İzin verilen maks. basınç	MPa	14,5	14,5
Pompalama miktarı, su	l/min	7,5	7,5
Maksimum pompalama miktarı	l/min	8,3	8,3
Pompalama miktarı, temizleme maddesi	l/min	0,3	0,3
Yüksek basınç tabancasının geri tepme kuvveti	N	20	20
<b>Boyutlar ve ağırlıklar</b>			
Tipik işletim ağırlığı	kg	15,3	15,5
Uzunluk	mm	405	417
Genişlik	mm	306	306
Yükseklik	mm	584	584
<b>SRD radyo modülü</b>			
Frekans	MHz	868,7-869,2	868,7-869,2
ERP iletim gücü	mW	0,53	0,53
<b>Bluetooth radyo modülü</b>			
Frekans	GHz	2,45	2,45
ERP iletim gücü	mW	6,3	6,3
<b>EN 60335-2-79 uyarınca tespit edilen değerler</b>			
El-kol titreşim değeri	m/s <sup>2</sup>	1,2	1,2
Belirsizlik K	m/s <sup>2</sup>	0,6	0,6
Ses basınç seviyesi L <sub>pA</sub>	dB(A)	77	77

	K 5 Smart Control Flex	K 5 Premium Smart Control Flex
Belirsizlik K <sub>pA</sub>	dB(A) 3	3
Ses gücü seviyesi L <sub>WA</sub> + Belirsizlik K <sub>WA</sub>	dB(A) 93	93

(AB) 2019/1781 Düzenlemesi Ek I Bölüm 2 (12) uyarınca istisna nedeni: j)  
Teknik değişiklik hakkı saklıdır.

## AB Uygunluk Beyanı

Aşağıda belirtilen ürünün, açıklanmış olan yönerge ve yönetmeliklerin ilgili hükümlerine uygun olduğunu beyan ederiz. Bizim onayımız olmadan makinede yapılan bir değişiklik durumunda, bu beyan geçerliliğini kaybeder.

Ürün: Yüksek basınç temizleyicisi

Tip: 1.324-xxx

### Yönergeler ve yönetmelikler

2006/42/AT (+2009/127/AT)  
2014/53/AB  
2011/65/AB  
2000/14/AT  
2009/125/EG

### Uygulanan yönetmelik(ler)

(AB) 2019/1781

### Uygulanan uyumlaştırılmış normlar

EN 60335-1  
EN 60335-2-79  
EN 62233: 2008  
EN 300 220-2 V3.1.1  
EN 300 328 V2.2.2  
EN IEC 63000: 2018

### Uygulanan uygunluk değerlendirme yöntemi

2000/14/AT: Ek V

### Ses gücü seviyesi dB(A)

Ölçülen: 90

Garanti edilen: 93

### İsim ve adres

Dokümantasyon yetkilisi:

S. Reiser

Alfred Kärcher SE & Co. KG

Alfred-Kärcher-Str. 28 - 40

71364 Winnenden (Almanya)

Tel.: +49 7195 14-0

Faks: +49 7195 14-2212

  
I. Jenner  
Chief Technical Officer

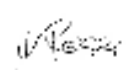
  
S. Reiser  
Chief Technical Officer

Winnenden, 2021/06/01

## Innehåll

KÄRCHER Home & Garden-app.....	66
Allmän information.....	66
Säkerhetsanordningar.....	66
Symboler på maskinen.....	66
Miljöskydd.....	66
Ändamålsenlig användning.....	67
Tillbehör och reservdelar.....	67
Leveransens omfattning.....	67
Beskrivning av maskinen.....	67
Montering.....	67
Första idrifttagningen.....	68
Idrifttagning.....	68
Drift.....	68
Transport.....	70
Förvaring.....	70
Skötsel och underhåll.....	70
Hjälp vid störningar.....	71
Garanti.....	71
Tekniska data.....	72
EU-försäkrans om överensstämmelse.....	72

## KÄRCHER Home & Garden-app

Maskinen kan manövreras direkt med spolhandtaget eller via en mobil enhet utrustad med trådlös Bluetooth®-teknik. För detta behövs appen KÄRCHER Home & Garden.

Appen innehåller även:

- Information om montering och idrifttagning
- Information om användningsområden
- Tips och tricks
- FAQ med utförlig felsökningshjälp
- Uppkoppling till KÄRCHER Servicecenter

Appen kan laddas ner här:

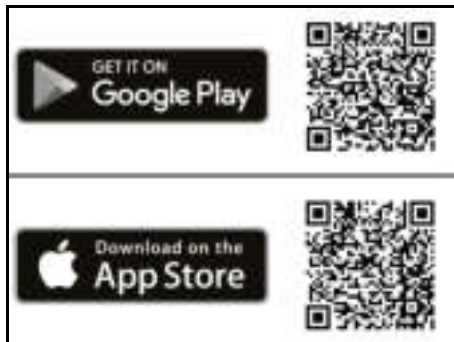

### Varumärke

- Bluetooth®-ordmärken och logotyper är registrerade varumärken som tillhör Bluetooth SIG, Inc. All användning av dessa märken av Alfred Kärcher SE & Co. KG sker under licens.
- Google Play™ och Android™ är varumärken eller registrerade varumärken som tillhör Google Inc.
- Apple® och App Store® är varumärken eller registrerade varumärken som tillhör Apple Inc.

## Allmän information



Läs igenom den här originalbruksanvisningen och medföljande säkerhetsinformation innan du använder din apparat första gången. Följ alla anvisningar.

Förvara båda häftena för framtida bruk eller för nästa ägare.

## Säkerhetsanordningar

### ⚠ VARNING

#### Skaderisk!

Allvarliga skador på grund av saknade, ändrade eller inaktiva säkerhetsanordningar.

Kringgå eller ta inte bort säkerhetsanordningarna och gör dem inte inaktiva. Säkerhetsanordningarna är till för att skydda dig.

### Maskinens strömbrytare

Strömbrytaren förhindrar att maskinen startas av misstag.

### Spolhandtagets lås

Spärren låser spolhandtaget spak och förhindrar att maskinen startas av misstag.

### Automatiskt stopp

När handtaget på spolhandtaget släpps kopplas högttrycks-pumpen från av en tryckbrytare som stoppar högttrycksstrålen. När man trycker in handtaget kopplas pumpen till igen.

### Motorskydds-brytare

Vid för hög strömförbrukning stänger motorskydds-brytaren av maskinen.

## Symboler på maskinen



Rikta inte högttrycksstrålen mot personer, djur, aktiv elektrisk utrustning eller mot själva maskinen.

Skydda maskinen mot frost.



Maskinen får inte anslutas direkt till det allmänna dricksvattennätet.

## Miljöskydd



Förpackningsmaterialen kan återvinnas. Avfallshandla förpackningar på ett miljövänligt sätt.



Elektriska och elektroniska maskiner innehåller värdefulla återvinningsbara material och ofta komponenter såsom engångsbatterier, uppladdningsbara batterier och olja som vid felaktig användning eller felaktig avfallshantering kan utgöra en potentiell fara för människors hälsa och för miljön. Dessa komponenter är dock nödvändiga för en korrekt drift av maskinen. Maskiner som märks med denna symbol får inte kastas i hushållssoporna.

☞ Rengöringsarbeten som orsakar oljehaltigt avloppsvatten, t.ex. motortvätt och underredstvätt får endast utföras på tvättplatser med oljeavskiljare.

☞ Arbeten med rengöringsmedel får endast utföras på vattentäta arbetsytor med anslutning till smutsvattenskanalisationen. Låt inte rengöringsmedel tränga in i vattendrag eller i jordmänen.

☞ I en del länder är det inte tillåtet att hämta vatten från allmänna vattendrag.

### Information om ämnen (REACH)

Aktuell information om innehållet finns på: [www.kaercher.de/REACH](http://www.kaercher.de/REACH)

## Ändamålsenlig användning

Denna högtrycksrengörare får endast användas i privat-hushåll.

Högtrycksrengöraren är avsedd för rengöring av maskiner, fordon, byggnationer, verktyg, fasader, terrasser, trädgårdsredskap osv. med högtrycksvattenstråle.

## Tillbehör och reservdelar

Använd endast originaltillbehör och originalreservdelar, så att en säker och störningsfri drift av maskinen är garanterad.

Information om tillbehör och reservdelar finns på [www.kaercher.com](http://www.kaercher.com).

## Leveransens omfattning

Maskinens leveransomfattning är avbildad på förpackningen. Kontrollera att innehållet i leveransen är fullständig. Kontakta din försäljare om något tillbehör saknas eller om det finns transportskador.

## Beskrivning av maskinen

I den här bruksanvisningen beskrivs den maximala utrustningen. Leveransens omfattning varierar beroende på modell (se förpackning).

För bilder, se bildsidorna

### Bild A

### Bild B

- 1 Stativ med handtag
- 2 Vattenanslutning med inbyggd sil
- 3 Transporthjul
- 4 Skydd
- 5 Slangstyrning
- 6 Maskinens strömbrytare "0/OFF"/"I/ON"
- 7 Förvaring för strålrör
- 8 Högtrycksslang
- 9 \* Plug 'n' Clean rengöringsmedelsflaska
- 10 Förvaring/hållare för spolhandtag
- 11 3-in-1 Multi Jet-strålrör med 3 stråltyper (se även kapitel *Smart Control System*)
- 12 Smart Control-spolhandtag
- 13 LCD-skärm (se även kapitel *LCD-skärm*)
- 14 Batterifackets lås
- 15 Batterifack
- 16 "+/-"-knappar för tryckreglering
- 17 Spolhandtagets lås
- 18 Knapp för lossning av högtrycksslangen från spolhandtaget
- 19 Spak spolhandtag
- 20 Transporthandtag, utdragbart
- 21 Bärhandtag
- 22 Slanghållare
- 23 Högtrycksslangtrumma
- 24 Handvev för slangtrumma

- 25 Typskylt
- 26 Tillbehörsfack
- 27 Krok för nätfixering
- 28 Nät för tillbehörsfack
- 29 Nätkabel med nätkontakt
- 30 Medföljande skruvar och plugg
- 31 Koppling för vattenanslutning
- 32 \* Trädgårdsslang (vävförstärkt, diameter minst 1/2 tum (13 mm), längd minst 7,5 m, med snabbkoppling som erbjuds i handeln)
- 33 \* KÄRCHER sugslang för vattenförsörjning från öppna behållare (beställningsnummer 2.643-100.0)

\*behövs dessutom

## LCD-skärm

### Bild C

- 1 Användningsområde (1-SOFT / 2-MEDIUM / 3-HARD med 2 trycknivåer vardera)
- 2 Indikering av BOOST-funktionen
- 3 Rekommenderad stråltyp (platt stråle/rengöringsmedel/smutsfräs)
- 4 Indikering Bluetooth®-anslutning
- 5 Status signalstyrka (4 nivåer)
- 6 Status batteri (tomt, nästan tomt, halvfullt, fullt)
- 7 Rengöringsmedelnivå (1/2/3)

## Medföljande skruvar och plugg

### Bild D

- 1 Plugg stativ (2 st.)
- 2 Skruv 4x22 (2 st.)
- 3 Skruv 4x16 (10 st.)

## Montering

### Bilder se grafiksida.

Montera de lösa delarna på maskinen före idrifttagningen.

Var beredd med de medföljande skruvarna och en passande skruvdragare.

### Montera hjulen

1. Sätt i hjulen.

### Hänvisning

Var uppmärksam på hälets riktning.

### Bild E

2. Säkra hjulen med 1 skruv vardera.

### Montera stativ

1. Sätt i stativet.

### Bild F

2. Stick in de 2 pluggarna ända till anslag i hålen.
3. Säkra stativet med 2 skruvar.

### Montera förvaring för strålrör

1. Häng in förvaringen för strålrören.
2. Säkra förvaringen med 2 skruvar.

### Bild G

3. Säkra skyddet med 4 skruvar.

### Bild H

## Montera transporthandtag

1. Fäst transporthandtaget.  
**Bild I**

## Montera tillbehörsnätet

1. Häng tillbehörsnätet på krokarna.  
**Bild J**

## Stick högtrycksslangen genom slangstyrningen

1. Stick in högtrycksslangen bakifrån genom slangstyrningen.  
**Bild K**

## Montera kopplingen för vattenanslutningen

1. Skruva fast kopplingen för vattenanslutningen på maskinens vattenanslutning.  
**Bild L**

## Första idrifttagningen

### Hänvisning

Om du inte vill styra maskinen från din mobila enhet via en Bluetooth®-anslutning, behöver du bara utföra stegen i avsnittet "Koppla spolhandtaget".

### Ladda ner appen och registrera din maskin

1. Ladda ner appen KÄRCHER Home & Garden (se kapitel *KÄRCHER Home & Garden*-appen).
2. Starta KÄRCHER Home & Garden-appen:
3. Logga in på KÄRCHER Home & Garden-appen. Skapa vid behov ett konto för detta.
4. Skanna den bifogade QR-koden.  
Din högtryckstvätt registreras.

### Hänvisning

Om du inte har den bifogade QR-koden till hands kan du också registrera maskinen med artikelnummer och serienummer. Båda numren står på typskylten.

5. Följ instruktionerna i KÄRCHER Home & Garden-appen.

### Hänvisning

Aktivera Bluetooth® på din mobila enhet innan du kopplar spolhandtaget.

### Koppla spolhandtaget

### Hänvisning

En detaljerad beskrivning av kopplingen hittar du på <https://www.karcher.com/FCR>.

6. Anslut högtryckstvättens nätkontakt till eluttaget. Kopplingsläget aktiveras i 60 s på maskinen. Under denna tid går det att koppla spolhandtaget.
7. Tryck på knapparna "+" och "-" på spolhandtaget samtidigt i minst 3 s.  
Om kopplingen lyckas visas trycknivåerna samt radio- och Bluetooth®-symbolerna på skärmen.

### Bild M

Den Bluetooth®-anslutningen mellan den mobila enheten och högtryckstvätten upprättas automatiskt.

### Hänvisning

Vid behov kan du även upprätta Bluetooth®-anslutningen i efterhand genom att trycka på "-"-knappen i 10 s.

8. Om kopplingsförsöket misslyckas:
  - a. Dra ut högtryckstvättens nätkontakt ur eluttaget.
  - b. Vänta 20 s.
  - c. Koppla spolhandtaget igen.

## Idrifttagning

1. Ställ maskinen på ett jämnt underlag.
2. Rulla av hela högtrycksslangen.
3. Dra högtrycksslangen hela vägen fram genom slangstyrningen och lossa eventuella ögilor och förvidringar.

4. Stick in högtrycksslangen i spolhandtaget tills den hakar fast med ett hörbart klick.

### Hänvisning

Var noga med att nippeln ligger rätt.

### Bild N

5. Dra i högtrycksslangen för att kontrollera att allt sitter ordentligt.
6. Anslut nätkontakten till eluttaget.

## Vattenförsörjning

Anslutningsvärden, se typskylten eller kapitel *Tekniska data*.

Beakta vattenleverantörens anvisningar och föreskrifter.

## OBSERVERA

### Skador på grund av förorenat vatten

Föroreningar i vattnet kan skada pumpen eller tillbehören.

Som skydd rekommenderar KÄRCHER att man använder vattenfilter (specialtillbehör, artikelnummer 4.730-059).

## Anslutning till vattenledningen

## OBSERVERA

### Slangkoppling med Aquastop på maskinens vattenanslutning

Skador i pumpen

Använd aldrig en slangkoppling med Aquastop på maskinens vattenanslutning.

Du kan använda en Aquastop-koppling på vattenkranen.

1. Stick in trädgårdsslangen i kopplingen för vattenanslutning.
2. Anslut trädgårdsslangen till vattenledningen.
3. Öppna vattenkranen helt.

### Bild O

## Suga upp vatten ur öppna behållare

Denna högtrycksrengörare lämpar sig tillsammans med KÄRCHER-sugslangen för att suga upp ytvatten, t.ex. ur regntunnor eller dammar (max. insugningshöjd anges i *Tekniska data*).

1. Skruva av kopplingen från vattenanslutningen.
2. Fyll sugslangen med vatten.
3. Skruva fast sugslangen på maskinens vattenanslutning och häng ner den i vattenkällan (t.ex. en regntunna).

## Avlufta maskinen

1. Starta maskinen "I/ON".
2. Läs upp spolhandtagets spak.
3. Tryck in spolhandtagets spak.  
Maskinen slås på.
4. Kör maskinen högst 2 minuter tills vattnet kommer ut ur spolhandtaget utan luftbubblor.
5. Släpp spolhandtagets spak.
6. Läs spolhandtagets spak.

## Drift

## OBSERVERA

### Skaderisk!

Skador på pumpen vid torrkörning.

Stäng av maskinen om den inte genererar något tryck inom 2 minuter.

Gå till väga enligt informationen i kapitel *Hjälp vid störningar*.









## Smart Control System

Knapparna "+/-" på spolhandtaget används för att välja tryck- och rengöringsmedelsnivå. Det går att byta stråltyp genom att vrida på 3-in-1 Multi Jet-strålröret.

### Hänvisning

Materialens känslighet kan variera mycket beroende på ålder och skick. Rekommendationerna utgör därför endast information och inget ansvar kan utkrävas.

Munstycke för plan stråle		
Trycknivå	Indikering	Rekommenderas för t.ex.
		Stenterrasser, asfalt, metalltytor, trädgårdsredskap (skottkärra, spade etc.)
		Bilar/motorcyklar, tegeltytor, putsade väggar, plaströbler
		Trätytor, cyklar, sandstenytor, rottingmöbler

Smutsfräs		
Trycknivå	Indikering	Rekommenderas för t.ex.
		För extra envis smuts på stenterrasser, asfalt, metalltytor, trädgårdsredskap (skottkärra, spade etc.)

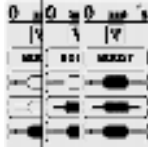
Rengöringsmedelsmunstycke		
Trycknivå	Indikering	Rekommenderas för t.ex.
		Drift med rengöringsmedel. Välj rengöringsmedelskoncentration efter behov

### Drift med högtryck

## OBSERVERA

Skador på lackerade eller känsliga ytor  
Ytor skadas om strålavståndet är för kort eller om ett olämpligt strålrör används.

Håll alltid ett lägsta strålavstånd på 30 cm när du rengör lackerade ytor.

Rengör inte bildäck, lack eller känsliga ytor som trä med smutsfräsen.

- Sätt in 3-in-1 Multi Jet-strålröret och fixera det genom att vrida 90°. Observera riktningen!

### Bild P

## OBSERVERA

Byt av stråltyp när spolhandtagets spak trycks in Skador på strålröret

Släpp spolhandtagets spak innan du byter stråltyp.

- Välj stråltypen. Vrid på 3-in-1 Multi Jet-strålröret tills önskad stråлиндikering ovan visas.

### Bild Q

- Starta maskinen ("I/ON").
  - Lås upp spolhandtagets spak.
  - Tryck in spolhandtagets spak.
- Maskinen slås på.

### Aktivera BOOST-funktion

För rengöring av envis smuts kan BOOST-funktionen aktiveras i 30 sekunder oavsett inställd trycknivå. Vattentrycket ökar då.

- Håll ned "+"-knappen på spolhandtaget tills indikeringen BOOST är markerad på LCD-displayen.

### Bild R

När BOOST-funktionen avslutats fungerar maskinen med den tidigare inställda trycknivån.

Så snart indikeringen på displayen slutar att blinka är BOOST-funktionen tillgänglig igen.

### Drift med rengöringsmedel

## ⚠ FARA

Ej överensstämmelse med säkerhetsdatabladet

Allvarliga hälsoskador på grund av felaktig användning av rengöringsmedlet.

Observera tillverkarens säkerhetsblad, särskilt anvisningarna om personlig skyddsutrustning.

### Hänvisning

Rengöringsmedlet kan endast användas vid lågtryck.

### Hänvisning

För att använda maskinen med rengöringsmedel behövs en Plug 'n' Clean-rengöringsmedelflaska. KÄRCHER rengöringsmedel kan köpas färdiga att användas i en Plug 'n' Clean rengöringsmedelsflaska.

- Ta bort locket av Plug 'n' Clean-rengöringsmedelsflaskan.
- Tryck in rengöringsmedelsflaskan med öppningen nedåt i anslutningen för Plug 'n' Clean-rengöringsmedel.

### Bild S

- Vrid 3-in-1 Multi Jet-strålröret på munstycket för rengöringsmedel till "MIX", tills LCD:en "MIX" lyser på spolhandtagets tryckindikator.

Under drift blandas rengöringsmedelslösningen in i vattenstrålen.

- Ställ in önskad rengöringsmedelskoncentration med knapparna +/- på spolhandtaget.

### Rekommenderad rengöringsmetod

- Spruta sparsamt med rengöringsmedel på den torra ytan och låt verka (inte torka).
- Spola bort den upplösta smutsen med högtrycksstrålen.

### Efter drift med rengöringsmedel

- Dra ut Plug 'n' Clean-rengöringsmedelsflaskan ur hållaren och stäng den med locket.
- Ställ rengöringsmedelsflaskan med locket uppåt för förvaring i hållaren.

- Spola maskinen med klart vatten i cirka 30 sekunder.

### Avbryta driften

- Släpp spolhandtagets spak.  
Om spaken släpps stängs maskinen av. Högtrycket i systemet bibehålls.
  - Lås spolhandtagets spak.
- Bild T**
- Placera spolhandtaget med strålröret i parkeringsposition.
  - Stäng av maskinen vid arbetspauser över 5 minuter "0/OFF".

### Avsluta driften

#### ⚠ FÖRSIKTIGHET

##### Skaderisk!

*Personskador på grund av vatten som sprutar ut okontrollerat under högtryck*  
*Högtrycksslangen ska bara lossas från spolhandtaget eller från maskinen när det inte finns något tryck i systemet.*

- Släpp spolhandtagets spak.
- Stäng vattenkranen.
- Tryck in spolhandtagets spak i 30 sekunder.  
Det återstående trycket i systemet reduceras.
- Släpp spolhandtagets spak.
- Lås spolhandtagets spak.
- Stäng av maskinen "0/OFF".
- Koppla från maskinen från vattenförsörjningen.
- Dra ut nätkontakten ur eluttaget.

## Transport

#### ⚠ FÖRSIKTIGHET

*Risk för personskador och materiella skador på grund av maskinens vikt!*

*Personskador och materiella skador.*

*Ta hänsyn till maskinens vikt vid transport och förvaring.*

### Bära maskinen

- Lyft maskinen på bärhandtaget och bär den.

### Dra i maskinen

- Dra ut transporthandtaget tills det hakar i så det hörs.
- Dra maskinen i transporthandtaget.

### Transportera maskinen i fordonet

- Dra ut Plug 'n' Clean-rengöringsmedelsflaskan ur hållaren och stäng den med locket före liggande transport.
- Säkra maskinen så att den inte kan glida eller tippa.

## Förvaring

#### ⚠ FÖRSIKTIGHET

*Risk för personskador och materiella skador på grund av maskinens vikt!*

*Personskador och materiella skador.*

*Ta hänsyn till maskinens vikt vid transport och förvaring.*

### Förvara maskinen

- Parkera maskinen på ett jämnt underlag.
- Lossa strålrörets från spolhandtaget.
- Tryck på fränskiljningsknappen på spolhandtaget och lossa högtrycksslangen från spolhandtaget.
- Utan slangtrumma: Förvara högtrycksslangen på apparaten.

## OBSERVERA

### Skador på högtrycksslangen

*Skador på högtrycksslangen på grund av fel vridriktning*  
*Observera slangtrummans vridriktning när du rullar upp den.*

- Med slangtrumma: Vrid slangtrumman moturs med handveven och linda upp högtrycksslangen.
- Förvara nätkabeln och tillbehöret på apparaten.  
Före längre förvaring måste ytterligare anvisningar beaktas, se kapitel *Skötsel och underhåll*.

### Frostskydd

## OBSERVERA

### Frostrisk

*Maskiner som inte har tömts helt kan förstöras på grund av frost.*

*Töm maskinen och tillbehöret helt.*

*Skydda maskinen mot frost.*

Följande måste uppfyllas:

- Maskinen har kopplats bort från vattenförsörjningen.
  - Spolhandtaget har kopplats bort från högtrycksslangen.
- Starta maskinen "I/ON".
  - Vänta högst 1 minut tills det inte längre kommer ut vatten ur högtrycksslangen.
  - Stäng av maskinen.
  - Förvara maskinen med alla tillbehör i frostsäkert utrymme.

## Skötsel och underhåll

#### ⚠ FARA

*Risk för elektriska stötar*

*Skador vid beröring av strömförande delar*

*Stäng av maskinen.*

*Dra ut nätkontakten.*

*Maskinen är underhållsfri, dvs. inga regelbundna underhållsarbeten behöver genomföras.*

### Rengöra silen i vattenanslutningen

## OBSERVERA

### Skaderisk!

*Skador på silen på grund av felaktig rengöring.*

*Rengör silen endast under rinnande vatten mot dess flödesriktning.*

*Använd inga spetsiga eller hårda föremål, t.ex. nålar eller stålborstar.*

## OBSERVERA

### Skaderisk!

*Skador på utrustning och tillbehör vid drift utan eller med en skadad sil.*

*Kontrollera om silen är skadad innan du sätter in den i vattenanslutningen. Byt ut en skadad sil omedelbart.*

*Använd inte maskinen utan sil.*

Rengör silen i vattenanslutningen vid behov.

- Skruva av kopplingen från vattenanslutningen.
- Dra ut silen.

### Bild U

- Rengör silen under rinnande vatten.
- Sätt silen i vattenanslutningen.

### Byt spolhandtagets batterier

Det krävs två vanliga eller laddbara AAA-batterier.

### Bild V

- Tryck på låsreglaget.
- Bild W**
- Öppna batterifacket.
  - Ta ut batterierna.

4. Sätt i nya batterier och var uppmärksam på polernas riktning.
5. Stäng batterifacket.
6. Avfallshantera de förbrukade batterierna enligt gällande bestämmelser.

## Hjälp vid störningar

Störningar har ofta enkla orsaker, som du kan åtgärda på egen hand med hjälp av översikten nedan. I tveksamma fall eller vid störningar som inte anges här, kontakta auktoriserad kundtjänst.

### ⚠ FARA

#### Livsfara!

*Dödliga personskador på grund av elektriska stötar vid beröring av spänningsförande delar.*

*Vidrör inga spänningsförande delar.*

*Stäng av apparaten.*

*Dra ut nätkontakten ur nätuttaget.*

#### Maskinen fungerar inte

1. Tryck in spolhandtagets spak. Maskinen slås på.
2. Kontrollera om den angivna spänningen på typskylten överensstämmer med strömkällans spänning.
3. Kontrollera att nätkabeln inte är skadad.
4. Om motorn är överbelastad och motorskyddsbrytaren har löst ut:
  - a Stäng av maskinen "0/OFF".
  - b Låt maskinen svalna i 1 timme.
  - c Starta maskinen "I/ON" och ta den i drift igen.
 Om störningen återkommer låter du maskinen undersökas av kundtjänst.

#### Maskinen startar inte, motorn går

Spänningsfall på grund av svagt elnät eller vid användning av en förlängningskabel

1. Tryck först in spolhandtagets spak och starta sedan maskinen "I/ON".

#### Inget tryck skapas i maskinen

Vattentillförseln är för låg.

1. Öppna vattenkranen helt.
2. Kontrollera att vattentillflödet levererar tillräcklig mängd vatten.
3. Kontrollera inställningen på stålröret.
4. Kontrollera att den maximala insugningshöjden inte har överskridits.

Silen i vattenanslutningen är smutsig.

1. Dra ut silen i vattenanslutningen med en plattång.
2. Rengör silen under rinnande vatten.

#### Bild U

Det finns luft i maskinen.

1. Avlufta maskinen:
  - a Starta maskinen utan anslutet strålrör i högst 2 minuter.
  - b Tryck in spolhandtaget och vänta tills vattnet kommer ut ur spolhandtaget utan luftbubblor.
  - c Anslut stålröret.

#### Kraftiga tryckvariationer

1. Rengör högtrycksmunstycket:
  - a Ta bort smuts från munstyckshålen med en nål.
  - b Skölj högtrycksmunstycket framifrån med vatten.
2. Kontrollera vattentillfödesmängden.

#### Maskinen otät

1. En lätt otäthet på maskinen är normalt. Kontakta auktoriserad kundtjänst om det finns stora otätheter.

#### Rengöringsmedel sugas inte in

1. Vrid 3-in-1 Multi Jet-strålröret på munstycket för rengöringsmedel "MIX".

2. Kontrollera om Plug 'n' Clean-rengöringsmedelsflaskan sitter med öppningen nedåt i anslutningen för rengöringsmedlet.

#### Ingen tryckindikator på spolhandtaget

#### Bild X

1. Kontrollera batterierna och byt ut vid behov.
2. Minska avståndet mellan spolhandtaget och högtryckstvätten.
3. Anslut till högtryckstvätten igen, se kapitel *Första idrifttagningen*.

**BOOST-funktionen visas inte på displayen och kan inte startas via KÄRCHER Home & Garden-appen**  
Apparaten är överhettad.

1. Kontrollera vatteninloppstemperaturen (max. vatteninloppstemperatur *Tekniska data*).
2. Sänk vatteninloppstemperaturen så att kylningen av motorn blir kraftigare.

#### Felmeddelanden

#### Bild Y

1. Stäng av maskinen "0/OFF".
2. Dra ut nätkontakten ur eluttaget.
3. Sätt tillbaka strömkontakten i uttaget efter 20 sekunder.
4. Starta maskinen "I/ON".  
Om störningen återkommer låter du maskinen undersökas av kundtjänst.

#### Nödkörningsläge

Om spolhandtagets tryckreglering är trasig arbetar högtryckstvätten på maximal nivå.

1. För att avaktivera nödkörningsläget:
  - a Stäng av maskinen "0/OFF".
  - b Dra ut nätkontakten ur eluttaget.
  - c Sätt tillbaka strömkontakten i uttaget efter 20 sekunder.
  - d Starta maskinen "I/ON".  
Om störningen återkommer låter du maskinen undersökas av kundtjänst.

#### Spolhandtaget fungerar inte som det ska

#### Bild Z

Ett internt fel har inträffat i spolhandtagets elektronik.

1. Tryck på läsreglaget.

#### Bild W

2. Öppna batterifacket.
3. Ta ut batterierna.
4. Sätt i batterierna med polerna vända åt rätt håll.
5. Stäng batterifacket.  
Om störningen återkommer låter du spolhandtaget undersökas av kundtjänst.

## Garanti

I respektive land gäller de garantivillkor som publicerats av våra auktoriserade distributörer. Eventuella fel på maskinen repareras utan kostnad inom garantitiden, under förutsättning att de orsakats av ett material- eller tillverkningsfel. Vid frågor som gäller garantin ska du vända dig med kvitto till inköpsstället eller närmaste, auktoriserad kundtjänst. (Se baksidan för adress)

Ytterligare garantiinformation (om tillgänglig) finns i serviceområdet på din lokala Kärcher-webbplats under "Nedladdningar".

## Tekniska data

		K 5 Smart Control Flex	K 5 Premium Smart Control Flex
<b>Elanslutning</b>			
Spänning	V	230	230
Fas	~	1	1
Frekvens	Hz	50	50
Anslutningseffekt	kW	2,1	2,1
Kapslingsklass		IPX5	IPX5
Skyddsklass		I	I
Nätsäkring (trög)	A	10	10
<b>Vattenanslutning</b>			
Tillloppstryck (max.)	MPa	1,2	1,2
Tillloppstemperatur (max.)	°C	40	40
Tillloppsmängd (min.)	l/min	10	10
Insugningshöjd (max.)	m	0,5	0,5
<b>Effektdata maskin</b>			
Driftryck	MPa	12,5	12,5
Max. tillåtet tryck	MPa	14,5	14,5
Transportmängd, vatten	l/min	7,5	7,5
Transportmängd, maximalt	l/min	8,3	8,3
Transportmängd, rengöringsmedel	l/min	0,3	0,3
Spolhandtagets rekylkraft	N	20	20
<b>Mått och vikter</b>			
Typisk arbetsvikt	kg	15,3	15,5
Längd	mm	405	417
Bredd	mm	306	306
Höjd	mm	584	584
<b>Radiomodul SRD</b>			
Frekvens	MHz	868,7-869,2	868,7-869,2
Sändningseffekt ERP	mW	0,53	0,53
<b>Bluetooth-radiomodul</b>			
Frekvens	GHz	2,45	2,45
Sändningseffekt ERP	mW	6,3	6,3
<b>Fastställda värden enligt EN 60335-2-79</b>			
Hand-arm-vibrationsvärde	m/s <sup>2</sup>	1,2	1,2
Osäkerhet K	m/s <sup>2</sup>	0,6	0,6
Ljudtrycksnivå L <sub>PA</sub>	dB(A)	77	77
Osäkerhet K <sub>PA</sub>	dB(A)	3	3
Ljudeffektsnivå L <sub>WA</sub> +	dB(A)	93	93
Osäkerhet K <sub>WA</sub>			

Orsak till undantag enligt förordning (EU) 2019/1781 bilaga I avsnitt 2 (12): j)  
Med förbehåll för tekniska ändringar.

## EU-försäkringen om överensstämmelse

Härmed försäkras vi att nedanstående produkt uppfyller gällande bestämmelser i angivna direktiv och förordningar. Denna försäkringen upphör att gälla om produkten ändras utan att detta har godkänts av oss.

Produkt: Högtrycksvävt

Typ: 1.324-xxx

**Direktiv och förordningar**

2006/42/EG (+2009/127/EG)

2014/53/EU

2011/65/EU

2000/14/EG

2009/125/EG

**Tillämpad(e) förordning(ar)**

(EU) 2019/1781

**Tillämpade harmoniserade standarder**

EN 60335-1

EN 60335-2-79

EN 62233: 2008

EN 300 220-2 V3.1.1

EN 300 328 V2.2.2

EN IEC 63000: 2018

**Tillämpad konformitetsbedömningsprocedur**

2000/14/EG: Bilaga V

**Ljudeffektsnivå dB(A)**

Uppmätt: 90

Garanterad: 93

**Namn och adress**

Dokumentationsbefullmäktigad:

S. Reiser

Alfred Kärcher SE & Co. KG

Alfred-Kärcher-Str. 28 - 40

71364 Winnenden (Germany)

Telefon: +49 7195 14-0

Fax: +49 7195 14-2212



I. Jetter

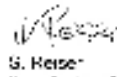

S. Reiser

Winnenden, 2021/06/01

## Sisältö

KÄRCHER Home & Garden App .....	73
Yleisiä ohjeita .....	73
Turvalaitteet .....	73
Laitteessa olevat symbolit .....	73
Ympäristönsuojelu .....	73
Määräystenmukainen käyttö .....	73
Lisävarusteet ja varaosat .....	73
Toimituksen sisältö .....	73
Laitekuvaus .....	73
Asennus .....	74
Ensimmäinen käyttöönotto .....	74
Käyttöönotto .....	75
Käyttö .....	75
Kuljetus .....	77
Varastointi .....	77
Hoito ja huolto .....	77
Ohjeet häiriötilanteissa .....	77
Takuu .....	78
Tekniset tiedot .....	78
EU-vaatimustenmukaisuusvakuutus .....	79

## KÄRCHER Home & Garden App

Laitetta voidaan ohjata suoraan korkeapainepistoolilla tai langattomalla Bluetooth®-teknologialla varustetulla mobiililaitteella. Tätä varten tarvitaan KÄRCHER Home & Garden -sovellus.

Sovellus sisältää myös:

- Asennus- ja käyttöönnotto-ohjeet
- Tiedot sovellusalueista
- Vinkkejä & niksejä
- FAQ ja yksityiskohtainen vianmääritys
- Yhteys KÄRCHER-palvelukeskukseen

Sovelluksen voi ladata täältä:

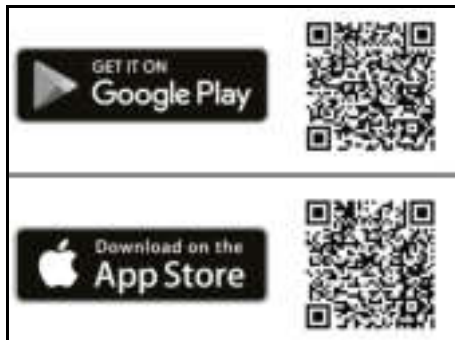

### Tavaramerkit

- Bluetooth®-merkki ja -logot ovat Bluetooth SIG, Inc:n rekisteröityjä tavaramerkkejä. Alfred Kärcher SE & Co. KG käyttää näitä merkkejä lisenssillä.
- Google Play™ ja Android™ ovat Google Inc:n tavaramerkkejä tai rekisteröityjä tavaramerkkejä.
- Apple® ja App Store® ovat Apple Inc:n tavaramerkkejä tai rekisteröityjä tavaramerkkejä.

## Yleisiä ohjeita



Lue ennen laitteen ensimmäistä käyttöä tämä alkuperäinen käyttöohje ja mukana toimitetut turvallisuusohjeet. Menettele niiden mukaisesti. Säilytä molemmat vihkoset myöhempiä käyttöä tai seuraavaa omistajaa varten.

## Turvalaitteet

### ⚠ VAROITUS

#### Loukkaantumisvaara!

Vakavia vammoja puuttuvien, muunneltujen tai tehottomien turvalaitteiden johdosta.

Turvalaitteita ei saa ohittaa tai poistaa, tai tehdä niitä tehottomiksi. Turvalaitteet ovat sinun turvallisuuttasi varten.

### Laitekytkin

Laitekytkin estää laitteen tahattoman käytön.

### Korkeapainepistoolin lukitus

Lukitus lukitsee korkeapainepistoolin vivun ja estää laitteen tahattoman käynnistämisen.

### Automaattinen pysäytystoiminto

Kun korkeapainepistoolin vipu vapautetaan, paineekytin kytkee pumpun pois päältä ja korkeapainesuihku loppuu. Kun vipua taas painetaan, pumppu käynnistyy.

## Moottorin suojaus

Jos virrankulutus on liian suuri, moottorin suojauskytkin kytkee laitteen pois päältä.

## Laitteessa olevat symbolit



Älä suuntaa korkeapainesuihkuja kohti ihmisiä, eläimiä, toimivaa sähkövarustusta tai itse laitetta.

Suojaa laite jäätymiseltä.



Laitetta ei saa liittää suoraan julkiseen juomavesiverkkoon.

## Ympäristönsuojelu



Pakkauksella on kierrätettävä. Hävitä pakkaukset ympäristöä säästäten.



Sähkö- ja elektroniikkalaitteet sisältävät arvokkaita kierrätettäviä materiaaleja tai rakenneosia kuten paristoja, akkuja tai öljyjä, jotka väärin käsiteltyinä tai väärin hävitettyinä voivat aiheuttaa mahdollisia vaaroja ihmisten terveydelle ja ympäristölle. Nämä rakenneosat ovat kuitenkin välttämättömiä laitteen asianmukaisen toiminnan vuoksi. Tällä symbolilla merkityt laitteita ei saa hävittää kotitalousjätteenä.



Puhdistustöitä, joiden yhteydessä syntyy öljypitoista jättevettä, esim. moottorin pesu, alustapesu, saa tehdä vain pesupaikoilla, joilla on öljynerotin.



Puhdistusaineita sisältäviä töitä saa tehdä vain nestetiivistetyillä työpinnoilla, joilla on liitäntä liika-vesiviemäriin. Älä päästä puhdistusaineita vesistöihin tai maaperään.



Veden ottaminen julkisista vesistöistä ei ole joissain maissa sallittua.

### Sisältöaineita koskevia ohjeita (REACH)

Päivitettyjä tietoja ainesosista löytyy osoitteesta: [www.kaercher.de/REACH](http://www.kaercher.de/REACH)

## Määräystenmukainen käyttö

Käytä korkeapainepesuria vain yksityisissä kotitalouksissa.

Korkeapainepesuri on tarkoitettu koneiden, ajoneuvojen, rakenteiden, työkalujen, julkisivujen, terrassien, puutarhalaitteiden jne. puhdistamiseen korkeapaineisella vesisuihkulla.

## Lisävarusteet ja varaosat

Käytä vain alkuperäisiä lisävarusteita ja alkuperäisiä varaosia, sillä ne varmistavat laitteen turvallisen ja häiriötöntä käytön.

Tietoja lisävarusteista ja varaosista löytyy osoitteesta [www.kaercher.com](http://www.kaercher.com).

## Toimituksen sisältö

Laitteen toimituksen sisältö on kuvattu pakkauksessa. Tarkasta laitetta pakkauksesta purkaessasi pakkauksen sisällön täydellisyys. Jos lisävarusteita puuttuu tai havaitset kuljetusvahinkoja, ilmoita tästä jälleenmyyjälle.

## Laitekuvaus

Tässä käyttöohjeessa kuvataan maksimaalinen varustus. Mallista riippuen toimituksen sisällössä on eroja (katso pakkkaus).

Kuvat, katso kuvasivua

**Kuva A**

**Kuva B**

① Jalusta kantokahvalla

- ② Vesiliitäntä ja sisään rakennettu siivilä
- ③ Kuljetuspyörä
- ④ Kansi
- ⑤ Letkuohjain
- ⑥ Laitekytkin "0/OFF" / "I/ON"
- ⑦ Suihkuputkien säilytys
- ⑧ Korkeapaineletku
- ⑨ \* Plug 'n' Clean -puhdistusainepullo
- ⑩ Korkeapainepistoolin säilytys / lepopaikka
- ⑪ 3-in- Multi Jet -suihkuputki, 3 suihkutyyppeä (katso myös luku *Smart Control -järjestelmä*)
- ⑫ Smart Control -korkeapainepistooli
- ⑬ LCD-näyttö (katso myös luku *LCD-näyttö*)
- ⑭ Paristokotelon lukitus
- ⑮ Paristokotelo
- ⑯ "+/-" painikkeet paineen säätämistä varten
- ⑰ Korkeapainepistoolin lukitus
- ⑱ Painike, jolla irrotetaan korkeapaineletku korkeapainepistoolista
- ⑲ Korkeapainepistoolin vipu
- ⑳ Kuljetuskahva, ulosvedettävä
- ㉑ Kantokahva
- ㉒ Letkupidike
- ㉓ Korkeapaineletkukela
- ㉔ Letkukan käsikäyttöinen kampi
- ㉕ Tyypikilpi
- ㉖ Lisävarustekotelo
- ㉗ Verkon kiinnityskoukku
- ㉘ Lisävarustekotelon verkko
- ㉙ Verkkoliitäntäjohto ja verkkopistoke
- ㉚ Mukana toimitetut ruuvit ja tapit
- ㉛ Vesiliitäntän kytkin
- ㉜ \* Puutarhaletku (kangasvahvistettu, halkaisija vähintään 1/2" (13 mm), pituus vähintään 7,5 m, kaukallisesti saatavana olevalla pikaliittimellä)
- ㉝ \* KÄRCHER-imuletku vedensyöttöön avoimista lähteistä (tilausnumero 2.643-100.0)

\*vaaditaan lisäksi

### LCD-näyttö

#### Kuva C

- ① Käyttöalue (1-SOFT / 2-MEDIUM / 3-HARD, kussakin 2 painetasoa)
- ② BOOST-toiminnon näyttö
- ③ Suihkutyypisuositus (lattasuihku/puhdistusaine/li-kajyrin)
- ④ Näyttö Bluetooth®-yhteys

- ⑤ Signaalin voimakkuuden tila (4 tasoa)
- ⑥ Pariston tila (tyhjä, lähes tyhjä, puoliksi täynnä, täynnä)
- ⑦ Puhdistusainetaso (1/2/3)

### Mukana toimitetut ruuvit ja tapit

#### Kuva D

- ① Jalustan tappi (2 kpl)
- ② Ruuvi 4x22 (2 kpl)
- ③ Ruuvi 4x16 (10 kpl)

### Asennus

#### Kuvat, katso kuvasivu.

Asenna irrallaan toimitetut osat laitteeseen ennen käyttöönottoa.

Varaa saataville mukana toimitetut ruuvit ja niihin sopiva ruuvitaltta.

#### Pyörien asentaminen

1. Aseta pyörät paikoilleen.

#### Huomautus

*Huomioi reiän suuntaus.*

#### Kuva E

2. Kiinnitä pyörät yhdellä ruuvilla.

#### Jalustan kiinnittäminen

1. Aseta jalusta paikoilleen.

#### Kuva F

2. Työnnä kaksi tappia reikiin niin pitkälle kuin ne menevät.

3. Kiinnitä jalusta kahdella ruuvilla.

#### Suihkuputkien pidikkeen asentaminen

1. Kiinnitä suihkuputkien pidike.

2. Kiinnitä pidike kahdella ruuvilla.

#### Kuva G

3. Kiinnitä kansi neljällä ruuvilla.

#### Kuva H

#### Kuljetuskahvan asentaminen

1. Kiinnitä kuljetuskahva.

#### Kuva I

#### Lisävarusteverkon asentaminen

1. Ripusta lisävarusteverkko koukkuihin.

#### Kuva J

#### Korkeapaineletkun työntäminen letkuohjaimen läpi

1. Työnnä korkeapaineletku takaa letkuohjaimen läpi.

#### Kuva K

#### Vesiliitäntän kytkimen asentaminen

1. Ruuvaa vesiliitäntän kytkin laitteen vesiliitäntään.

#### Kuva L

### Ensimmäinen käyttöönotto

#### Huomautus

*Jos et halua ohjata laitetta mobiililaitteellasi Bluetooth®-yhteyden kautta, sinun tarvitsee suorittaa vain luvun "Korkeapainepistoolin yhdistäminen" vaiheet.*

#### Sovelluksen lataaminen ja laitteen rekisteröinti

1. Lataa KÄRCHER Home & Garden -sovellus (katso luku *KÄRCHER Home & Garden App*).
2. Käynnistä KÄRCHER Home & Garden -sovellus.
3. Kirjautu KÄRCHER Home & Garden -sovellukseen. Luo tarvittaessa käyttäjätili.
4. Lue mukana toimitettu QR-koodi.

Korkeapainepesuri on rekisteröity.

### Huomautus

Jos sinulla ei ole toimitukseen kuuluvaa QR-koodia, voit rekisteröidä laitteen myös osanumerolla ja sarjanumerolla. Molemmat numerot löytyvät tyyppikilvestä.

5. Noudata KÄRCHER Home & Garden -sovelluksen ohjeita.

### Huomautus

Muista aktivoida ennen korkeapainepistoolin yhdistämistä Bluetooth® mobiililaitteitasi.

### Korkeapainepistoolin yhdistäminen

#### Huomautus

Yhdistämisen yksityiskohtainen kuvaus esitetään osoitteessa <https://www.kaercher.com/FCR>.

6. Yhdistä korkeapainepesurin verkkopistoke pistorasiaan.

Laitte siirtyy yhdistämistilaan 60 sekunniksi. Tänä aikana korkeapainepistoolin yhdistäminen on mahdollista.

7. Paina korkeapainepistoolin painikkeita + ja - samanaikaisesti vähintään 3 sekunnin ajan.

Jos yhdistäminen onnistuu, painetasot sekä radio- ja Bluetooth-®symbolit näkyvät näytössä.

#### Kuva M

Bluetooth-®yhteys mobiililaitteen ja korkeapainepesurin välille muodostuu automaattisesti.

### Huomautus

Tarvittaessa voit luoda Bluetooth-®yhteyden myös myöhemmin painamalla painiketta - 10 sekunnin ajan.

8. Jos yhdistämisyritys epäonnistuu:

- a Irrota korkeapainepesurin verkkopistoke pistorasista.
- b Odota 20 sekuntia.
- c Yhdistä korkeapainepistooli uudelleen.

## Käyttöönotto

1. Aseta laite tasaiselle alustalle.
2. Kelaä korkeapaineletku kokonaan ulos.
3. Vedä korkeapaineletku kokonaan eteenpäin letkuohjaimen läpi ja avaa mahdolliset silmukat ja kiertymät.
4. Aseta korkeapaineletku korkeapainepistooliin niin, että se lukittuu kuuluvasti.

### Huomautus

Varmista nippelin oikea suunta.

#### Kuva N

5. Tarkista korkeapaineletkua vetämällä, että liitäntä on kunnolla kiinni.
6. Yhdistä verkkopistoke pistorasiaan.

## Vedensyöttö

Katso liitäntäarvot tyyppikilvestä tai luvusta *Tekniset tiedot*.

Noudata vesiyhtiön määräyksiä.

## HUOMIO

**Likaisen veden aiheuttamat vauriot**

Veden epäpuhtaudet voivat vaurioittaa pumpppua ja varusteita.

KÄRCHER suosittelee käyttämään suojaksi KÄRCHER-vesisuodatinta (erikoisvaruste, tilausnumero 4.730-059).

## Liitäntä vesijohtoon

## HUOMIO

**Letkun kytkentä Aquastop-mekanismin kanssa laitteen vesiliitäntään**

Pumpun vaurioituminen

Älä koskaan liitä vesikytkentää, jossa on Aquastop-mekanismi, laitteen vesiliitäntään.

Voit käyttää Aquastop-mekanismeja hanassa.

1. Yhdistä puutarhaletku vesiliitäntään kytkimeen.
2. Liitä puutarhaletku vesijohtoon.
3. Avaa vesihana kokonaan.

### Kuva O

## Veden imeminen avoimista säiliöistä

Tämä korkeapainepesuri on varustettu KÄRCHER- imu-letkulla pintaveden imemiseen, esim. sadevesitynnreistä tai lammikoista (maksimaalinen imukorkeus, katso *Tekniset tiedot*).

1. Kierrä liitin vesiliitäntästä irti.
2. Täytä imuletku vedellä.
3. Kierrä imuletku laitteen vesiliitäntään ja aseta johonkin vesilähteeseen esim. sadetynnryyniin).

## Laitteen ilmanpoisto

1. Kytke laite päälle "I/ON".
2. Vapauta korkeapainepistoolin vivun lukitus.
3. Paina korkeapainepistoolin vipua. Laitte kytkeytyy päälle.
4. Anna laitteen käydä enintään 2 minuuttia, kunnes vesi valuu korkeapainepistoolista ulos ilman kuplia.
5. Vapauta korkeapainepistoolin vipu.
6. Lukitse korkeapainepistoolin vipu.

## Käyttö

## HUOMIO

### Vaurioitumisvaara!

Vaurioitumisvaara pumpun kuivakäynnin johdosta.

Kytke laite pois päältä, jos se ei 2 minuutin kuluessa kehitä painetta.

Menetle ohjeiden mukaan luvussa *Ohjeet häiriötilanteissa*.



## Smart Control -järjestelmä



Korkeapainepistoolin painikkeilla +/- voi valita painetason ja puhdistusaineen annostelutason. Suihkutyyppiä voi vaihtaa kiertämällä 3-in-1 Multi Jet -suihkuputkea.



### Huomautus

Materiaalien herkkyys voi vaihdella suuresti iästä ja kunnosta riippuen. Tämän vuoksi suositukset eivät ole sitovia.

Viuhkasuutin		
Painetaso	Näyttö	Suosituksesimerkki
		Kiviterassit, asfaltti, metallipinnat, puutarhavälineet (työntökärri, lapiot jne.)
		Autot / moottoripyörät, tiilipinnat, rapatut seinät, muovikalusteet

Viuhkasuutin		
		
Paineta-so	Näyttö	Suositusmerkki
		Puupinnat, polkupyörät, hiekkakivipinnat, rottinkihuonekalut

Likajyrin		
		
Paineta-so	Näyttö	Suositusmerkki
		Erytisen vaikeasti irtoava lika kiviterasseilla, asfaltilla, metallipinnoilla, puutarharavikkeilla (kottikärryt, lapiot jne.)

Puhdistusainesuutin		
		
Paineta-so	Näyttö	Suositusmerkki
		Käyttö puhdistusaineen kanssa. Puhdistusainepitoisuuden annostelu tarpeen mukaan

### Käyttö korkeapaineella

## HUOMIO

### Maalattujen tai herkkien pintojen vaurioituminen

Pinnat vaurioituvat, jos ruiskutusetäisyys on liian pieni tai valitaan väärä suihkuputki.

Säilytä vähintään 30 cm:n ruiskutusetäisyys puhdistettaessa maalattuja pintoja.

Älä puhdista pyörivällä suuttimella autonrenkaita, maalia tai herkkiä pintoja, kuten puuta.

1. Aseta 3-in-1 Multi Jet -suihkuputki ja kiinnitä paikalleen kiertämällä 90°. Huomioi suunta!

#### Kuva P

## HUOMIO

### Suihkutyypin vaihto, kun korkeapainepistoolin vipu on painettuna

Suihkuputken vaurio

Vapauta korkeapainepistoolin vipu ennen suihkutyyppin vaihtamista.

2. Valitse ruiskutyyppi. Tee tämä kiertämällä 3-in-1 Multi Jet -suihkuputkea, kunnes haluttu suihkunäyttö näkyy ylhäällä.

#### Kuva Q

3. Kytke laite päälle ("I/ON").

4. Vapauta korkeapainepistoolin vivun lukitus.

5. Paina korkeapainepistoolin vipua.

Laite kytkeytyy päälle.

### BOOST-toiminnon aktivointi

BOOST-toiminto voidaan aktivoida 30 sekunniksi pinttyneen lian puhdistamiseksi riippumatta asetetusta painetasosta. Tällöin vedenpaine kasvaa.

1. Pidä korkeapainepistoolin "+" -painiketta painettuna, kunnes BOOST-merkintä näkyy LCD-näytöllä.

#### Kuva R

BOOST-toiminnon päätyttyä laite toimii aiemmin asetetulla painetasolla.

Heti kun näyttö lakkaa vilkkumasta, BOOST-toiminto on taas käytettävissä.

### Käyttö pesuaineella

## △ VAARA

### Käyttöturvallisuustiedotteen noudattamatta jättäminen

Vakavia terveydellisiä haittoja puhdistusaineen epäasianmukaisen käytön johdosta

Noudata puhdistusaineen valmistajan käyttöturvallisuustiedotetta, erityisesti henkilökohtaista suojavarustusta koskevia ohjeita.

#### Huomautus

Puhdistusainetta voidaan lisätä vain matalapaineella.

#### Huomautus

Käyttöön puhdistusaineen kanssa vaaditaan Plug 'n' Clean -puhdistusainepullo. KÄRCHER-puhdistusainetta voi ostaa käyttövalmiina Plug 'n' Clean -puhdistusainepullossa.

1. Poista Plug 'n' Clean -puhdistusainepullon kansi.
2. Paina puhdistusainepullo aukko alaspäin Plug 'n' Clean -puhdistusaineen liitäntään.

#### Kuva S

3. Kierrä 3-in-1 Multi Jet -suihkuputkea puhdistusainesuuttimessa suuntaan "MIX", kunnes LCD "MIX" syttyy korkeapainepistoolin painenäytössä. Käytön aikana puhdistusaineliuosta sekoitetaan vesisuihkun.

4. Aseta käsiruiskupistoolin painikkeilla "+/-" haluttu puhdistusainepitoisuus.

### Suosittelut puhdistusmenetelmät

1. Suihkuta puhdistusainetta hieman kuivalle pinnalle ja anna vaikuttaa (ei kuivua).
2. Huuhtelee lika pois korkeapainesuihkulla.

### Puhdistusaineella käytön jälkeen

1. Irrota Plug 'n' Clean -puhdistusainepullo kiinnityskohdasta ja sulje se kannella.
2. Aseta puhdistusainepullo säilytyspidikkeeseen kansi ylöspäin.
3. Huuhtelee laitetta noin 30 sekuntia puhtaalla vedellä.

### Käytön keskeyttäminen

1. Päästä korkeapainepistoolin vivusta. Kun vipu vapautetaan, laite kytkeytyy pois päältä. Järjestelmässä pysyy korkeapaine.
2. Lukitse korkeapainepistoolin vipu.

#### Kuva T

3. Aseta korkeapainepistooli suihkuputken kanssa pyssäkohtaan.
4. Jos laitetta ei käytetä yli 5 minuuttin, kytke laite pois päältä "0/OFF".

### Käytön lopettaminen

## △ VARO

### Loukkaantumisvaara!

Loukkaantumisia korkeapaineen alaisen veden valuesssa ulos hallitsemattomasti.

Irrota korkeapaineletku korkeapainepistoolista tai laitteesta vain, kun järjestelmässä ei ole painetta.

1. Päästä korkeapainepistoolin vivusta.
2. Sulje vesihana.
3. Paina korkeapainepistoolin vipua 30 sekuntia.



- Järjestelmään jäänyt paine purkautuu.
4. Päästä korkeapainepistoolin vivusta.
  5. Lukitse korkeapainepistoolin vipu.
  6. Kytke laite pois päältä "0/OFF".
  7. Irrota laite vedensyötöstä.
  8. Irrota verkkopistoke pistorasiasta.

## Kuljetus

### ⚠ VAARO

**Loukkaantumis- ja vaurioitumisvaara laitteen painon johdosta!**

Loukkaantumisia ja vaurioita.

Laitteen paino on otettava kuljetuksessa ja varastoinnissa huomioon.

#### Laitteen kantaminen

1. Nosta laitetta ja kannu sitä kantokahvasta.

#### Laitteen vetäminen

1. Vedä kuljetuskahvaa ulos, kunnes se lukittuu kuuluvasti.
2. Vedä laitetta kuljetuskahvasta.

#### Laitteen kuljetus ajoneuvossa

1. Irrota Plug 'n' Clean -puhdistusainepullo kiinnityskohdasta ja sulje se kannella, ennen kuin kuljetat laitetta makuuasennossa.
2. Varmista laite siirtymistä ja kaatumista vastaan.

## Varastointi

### ⚠ VAARO

**Loukkaantumis- ja vaurioitumisvaara laitteen painon johdosta!**

Loukkaantumisia ja vaurioita.

Laitteen paino on otettava kuljetuksessa ja varastoinnissa huomioon.

#### Laitteen säilytys

1. Aseta laite tasaiselle alustalle.
2. Irrota suihkuputki korkeapainepistoolista.
3. Paina korkeapainepistoolin irrotuspainiketta ja irrota korkeapaineletku korkeapainepistoolista.
4. Ilman letkukelaa: Säilytä korkeapaineletku laitteen luona.

### HUOMIO

#### Korkeapaineletkun vaurioituminen

Korkeapaineletkun vaurioituminen väärän pyörimissuunnan vuoksi

Noudata rullattaessa letkukelan pyörimissuuntaa.

5. Letkukelalla: Kierrä letkukelaa käsikammella vastapäivään ja kelaa korkeapaineletku.
6. Säilytä verkkoliitäntäjohto ja varusteet laitteen luona.

Ota huomioon lisäohjeet ennen pitempää varastointia, katso luku *Hoito ja huolto*.

#### Pakkassuoja

### HUOMIO

#### Jäätymisvaara

Jos laitteita ei ole täysin tyhjennetty, ne voivat rikkoutua jäätyessään.

Tyhjennä laite ja varusteet täysin.

Suojaaja laite jäätymiseltä.

Seuraavien ehtojen on täyttyvä:

- Laite on irrotettu vedensyötöstä.
  - Korkeapainepistooli on irrotettu korkeapaineletkusta.
1. Kytke laite päälle "I/ON".

2. Odota enintään 1 minuutti, kunnes korkeapaineletkusta ei enää tule ulos vettä.
3. Kytke laite pois päältä.
4. Säilytä laite ja kaikki varusteet jäätymiseltä suojaussa tilassa.

## Hoito ja huolto

### ⚠ VAARA

#### Sähköiskuvaara

Loukkaantumisvaara kosketettaessa sähköä johtavia osia

Kytke laite pois päältä.

Irrota verkkopistoke.

Laitetta ei tarvitse huoltaa, eli säännöllisiä huoltotoimia ei tarvitse suorittaa.

#### Vesiliitäntän siivilän puhdistaminen

### HUOMIO

#### Vaurioitumisvaara!

Siivilän vaurioituminen epäasianmukaisen puhdistuksen johdosta.

Puhdista siivilä vain juoksevan veden alla sen virtaus-suuntaa vastaan.

Älä käytä teräviä tai kovia esineitä kutenesim. nauvoja tai teräsharjoja.

### HUOMIO

#### Vaurioitumisvaara!

Laitte- ja varustevaurioita, jos laitetta käytetään ilman siivilää tai sen ollessa vaurioitunut.

Tarkasta ennen siivilän asettamista vesiliitäntään, onko siinä vaurioita. Vaihda vaurioitunut siivilä välittömästi.

Älä käytä laitetta ilman siivilää.

Puhdista siivilä vesiliitäntässä tarvittaessa.

1. Kierrä liitin vesiliitäntästä irti.
2. Vedä siivilä ulos.

#### Kuva U

3. Puhdista siivilä juoksevan veden alla.
4. Aseta siivilä vesiliitäntään.

#### Korkeapainepistoolin akkujen vaihtaminen

Tarvitaan kaksi AAA-paristoa tai -akkua.

#### Kuva V

1. Paina sulkuliuhtintaa.
2. Avaa akkulokero.
3. Ota akut pois.
4. Aseta uudet akut paikalleen ja kiinnitä huomiota napojen oikeaan suuntaan.
5. Sulje akkulokero.
6. Hävitä käytetyt akut voimassa olevien määräysten mukaisesti.

## Ohjeet häiriötilanteissa

Häiriöillä on usein yksinkertaisia syitä, jotka voit itse poistaa seuraavan yleiskatsauksen avulla. Ota yhteys valtuutettuun asiakaspalveluun epäselvissä tapauksissa tai jos häiriöitä ei ole tässä mainittu.

### ⚠ VAARA

#### Hengenvaara!

Hengenvaarallisia vammoja sähköiskun ja virtaajohtaviin osiin kosketuksen johdosta.

Älä kosketa virtaajohtavia osia.

Kytke laite pois päältä.

Irrota verkkopistoke verkkopistorasiasta.

#### Laitte ei toimi

1. Paina korkeapainepistoolin vipua. Laite kytkeytyy päälle.

- Tarkasta, onko tyyppikilvessä ilmoitettu jännite yhteensopiva virtalähteen jännitteen kanssa.
- Tarkasta verkkoliitäntäjohto vaurioiden varalta.
- Jos moottori on ylikuormittunut ja moottorin suoja-kytkin on lauennut:
  - Kytke laite pois päältä "0/OFF".
  - Anna laitteen jäähtyä 1 tunti.
  - Kytke laite päälle "I/ON" ja ota se jälleen käyttöön.

Jos häiriö ilmenee useita kertoja, anna asiakaspalvelun tarkastaa laite.

#### **Laite ei käynnisty, moottori hurisee**

Jännitteen lasku heikon virtaverkon tai jatkojohdon käytön vuoksi

- Paina käynnistettäessä ensin korkeapainepistoolin vipua, ja kytke sitten laite päälle "I/ON".

#### **Laitteeseen ei muodostu painetta**

##### Vedentulo on liian vähäistä

- Avaa vesihana kokonaan.
- Tarkista, että vedentulon pumppausmäärä on riittävä.
- Tarkasta suihkuputken asetus.
- Tarkista, ettei maksimaalista imukorkeutta ole ylitetty.

##### Vesiliitäntän siivilä on likainen.

- Vedä vesiliitäntän siivilä ulos lattapihdeillä.
- Puhdista siivilä juoksevan veden alla.

#### **Kuva U**

##### Laitteessa on ilmaa.

- Ilmaa laite:
  - Käynnistä laite suihkuputkea liittämättä enintään 2 minuutiksi.
  - Paina korkeapainepistoolia ja odota, kunnes korkeapainepistoolista tulee ulos vettä, jossa ei ole kuplia.
  - Liitä suihkuputki.

#### **Suuret paineen heilahtelut**

- Puhdista korkeapainesuutin:
  - Poista lika suuttimen kanavasta neulalla.
  - Huuhtele korkeapainesuutin edestä vedellä.
- Tarkista veden tulomäärä.

#### **Laite vuotaa**

- Laitteen vähäinen epätiviyys johtuu tekniikasta. Jos laite vuotaa paljon, ota yhteyttä valtuutettuun asiakaspalveluun.

#### **Puhdistusainetta ei imetä**

- Kierrä 3-in-1 Multi Jet -suihuputki puhdistusainesuuttimeen "MIX".
- Tarkasta, onko Plug 'n' Clean -puhdistusainepullo aukko alaspijän puhdistusaineen liittännässä.

#### **Ei paineyttöä korkeapainepistoolissa**

##### **Kuva X**

- Tarkista akut ja vaihda tarvittaessa.
- Piennennä korkeapainepistoolin ja korkeapainepesurin välistä etäisyyttä.
- Kytke uudelleen korkeapainepesuriin, katso luku *Ensimmäinen käyttöönotto*.

#### **BOOST-toiminto ei näy näytössä eikä sitä voi käynnistää KÄRCHER Home & Garden -sovelluksesta**

Laite on ylikuumentunut.

- Tarkista veden tulolämpötila (katso suurin mahdollinen tulolämpötila luvusta *Tekniset tiedot*).
- Alenna veden tulolämpötilaa, jotta moottorin jäähdytys on tehokkaampi.

#### **Virheilmoitukset**

##### **Kuva Y**

- Kytke laite pois päältä "0/OFF".
- Irrota verkkopistoke pistorasiasta.

- Aseta verkkopistoke takaisin 20 sekunnin kuluttua pistorasiaan.
- Kytke laite päälle "I/ON".  
Jos häiriö ilmenee useita kertoja, anna asiakaspalvelun tarkastaa laite.

#### **Vikasuojatila**

Jos korkeapainepistoolin paineensäätöön tulee vika, korkeapainepesuri toimii maksimitasolla.

- Vikasuojatilan deaktivointi:
  - Kytke laite pois päältä "0/OFF".
  - Irrota verkkopistoke pistorasiasta.
  - Aseta verkkopistoke takaisin 20 sekunnin kuluttua pistorasiaan.
  - Kytke laite päälle "I/ON".  
Jos häiriö ilmenee useita kertoja, anna asiakaspalvelun tarkastaa laite.

#### **Korkeapainepistooli ei toimi oikein**

##### **Kuva Z**

Korkeapainepistoolin elektroniikassa on sisäinen virhe.

- Paina sulkuliuistinta.
 

##### **Kuva W**

  - Avaa akkulokero.
  - Ota akut pois.
  - Aseta akut paikoilleen ja kiinnitä huomiota napojen oikeaan suuntaan.
  - Sulje akkulokero.  
Jos häiriö ilmenee useita kertoja, anna asiakaspalvelun tarkastaa korkeapainepistooli.

## **Takuu**

Jokaisessa maassa ovat voimassa vastaavan myyntiyhtiömme julkaisemat takuehdot. Korjaamme laitteesasi mahdollisesti ilmenevät häiriöt takuuajan kuluessa maksutta, jos häiriöiden syyinä ovat olleet materiaali- tai valmistusvirheet. Takuutapauksessa pyydymme ottamaan yhteyttä ostotositteen kanssa jälleenmyyjään tai lähimpään valtuutettuun asiakaspalveluun.

(osoite, katso takasivu)

Lisätietoja takuutiedoista (jos saatavilla) on Kärcherin paikallisen verkkosivuston palvelualueella kohdassa "Lataukset".

## **Tekniset tiedot**

	<b>K 5 Smart Control Flex</b>	<b>K 5 Premium Smart Control Flex</b>
<b>Sähköliitäntä</b>		
Jännite	V 230	230
Vaihe	~ 1	1
Taajuus	Hz 50	50
Liitäntäteho	kW 2,1	2,1
Kotelointiluokka	IPX5	IPX5
Suojaluokka	I	I
Verkkosulake (hidas)	A 10	10
<b>Vesiliitäntä</b>		
Tulopaine (enint.)	MPa 1,2	1,2
Tulolämpötila (enint.)	°C 40	40
Tulomäärä (väh.)	l/min 10	10
Imunostokorkeus (enint.)	m 0,5	0,5
<b>Laitteen tehotiedot</b>		

		<b>K 5 Smart Control Flex</b>	<b>K 5 Pre- mium Smart Control Flex</b>
Käyttöpaine	MPa	12,5	12,5
Suurin sallittu paine	MPa	14,5	14,5
Pumppausmäärä, vesi	l/min	7,5	7,5
Pumppausmäärä, enintään	l/min	8,3	8,3
Pumppausmäärä, puhdistusaine	l/min	0,3	0,3
Käsiruiskupistoolin rekyli-voima	N	20	20

#### Mitat ja painot

Tyypillinen käyttöpaino	kg	15,3	15,5
Pituus	mm	405	417
Leveys	mm	306	306
Korkeus	mm	584	584

#### Radiomoduuli SRD

Taajuus	MHz	868,7-869,2	868,7-869,2
Lähetysteho ERP	mW	0,53	0,53

#### Radiomoduuli Bluetooth

Taajuus	GHz	2,45	2,45
Lähetysteho ERP	mW	6,3	6,3

#### Määritetyt arvot EN 60335-2-79 mukaan

Käsi-käsivarsi-tärinäarvo	m/s <sup>2</sup>	1,2	1,2
Epävarmuus K	m/s <sup>2</sup>	0,6	0,6
Äänenpainetaso L <sub>PA</sub>	dB(A)	77	77
Epävarmuus K <sub>PA</sub>	dB(A)	3	3
Äänen tehotaso L <sub>WA</sub> + epävarmuus K <sub>WA</sub>	dB(A)	93	93

Poikkeuksen syy asetuksen (EU) 2019/1781 liitteen I osan 2 (12): j) mukaan

Oikeus teknisiin muutoksiin pidätetään.

## EU-vaatimustenmukaisuusvakuutus

Vakuutamme täten, että jäljempänä mainittu tuote vastaa voimassa olevia mainittujen direktiivien ja asetusten määräyksiä. Jos tuotetta muutetaan ilman meidän hyväksyntäämme, tämän vakuutuksen voimassaolo raukeaa.

Tuote: Painesური  
 Typpi: 1.324-xxx

#### Direktiivit ja asetukset

2006/42/EY (+2009/127/EY)  
 2014/53/EU  
 2011/65/EU  
 2000/14/EY  
 2009/125/EY

#### Sovellettu asetukset (sovelletut asetukset)

(EU) 2019/1781

#### Sovelletut yhdenmukaistetut standardit

EN 60335-1  
 EN 60335-2-79

EN 62233: 2008  
 EN 300 220-2 V3.1.1  
 EN 300 328 V2.2.2  
 EN IEC 63000: 2018

#### Sovellettu vaatimustenmukaisuuden arviointinetti

2000/14/EY: liite V

#### Äänen tehotaso dB(A)

Mitattu: 90

Taattu: 93

#### Nimi ja osoite

Dokumentointivastaava:  
 S. Reiser

Alfred Kärcher SE & Co. KG  
 Alfred-Kärcher-Str. 28 - 40  
 71364 Winnenden (Germany)  
 Puhelin: +49 7195 14-0  
 Faksi: +49 7195 14-2212



I. Jetter

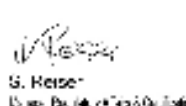

S. Reiser

Winnenden, 2021/06/01

## Indhold

KÄRCHER Home & Garden-app .....	80
Generelle merknader .....	80
Sikkerhetsinnretninger .....	80
Symboler på apparatet.....	80
Miljøvern.....	80
Forskriftsmessig bruk .....	80
Tilbehør og reservedeler .....	80
Leveringsomfang.....	80
Beskrivelse av apparatet.....	80
Montering .....	81
Første gangs bruk .....	81
Igangsetting.....	82
Bruk .....	82
Transport.....	84
Oppbevaring.....	84
Stell og vedlikehold .....	84
Hjelp ved feil.....	84
Garanti .....	85
Tekniske spesifikasjoner .....	85
EU-samsvarserklæring.....	86

## KÄRCHER Home & Garden-app

Apparatet kan betjenes direkte på høytrykkspistolen eller via en mobil enhet som er utstyrt med trådløsteknologien® Bluetooth. Til dette trenger du KÄRCHER Home & Garden-appen.

Appen inneholder også:

- Informasjon om montering og igangkjøring
- Informasjon om bruksområder
- Tips og triks
- FAQ med detaljert feilsøkingshjelp
- Tilkobling til KÄRCHER Servicesenter

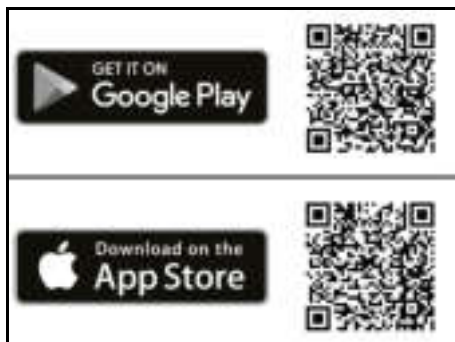

Appen kan lastes ned her:



#### Varemerke

- Bluetooth®-Ordmerker og -logoer er registrerte varemerker for Bluetooth SIG, Inc. All bruk av disse merkene av Alfred Kärcher SE & Co. KG er med lisens.
- Google Play™ og Android™ er merker eller registrerte varemerker for Google Inc.
- Apple® og App Store® er merker eller registrerte varemerker for Apple Inc.

### Generelle merknader

  Les denne oversettelsen av den originale driftsveiledningen før apparatet tas i bruk første gang, og følg de vedlagte sikkerhetsanvisningene. Følg anvisningene. Oppbevar begge heftene til senere bruk eller for annen eier.

### Sikkerhetsinnretninger

#### ⚠ ADVARSEL

##### Fare for personskader!

Alvorlige personskader på grunn av manglende, endrede eller uvirksomme sikkerhetsinnretninger. Ikke bypass eller fjern sikkerhetsinnretningene og ikke ta dem ut av drift. Sikkerhetsinnretningene tjener til din egen sikkerhet.

#### Apparatbryter

Apparatbryteren forhindrer utilsiktet oppstart av apparatet.

#### Låsemekanisme høytrykkspistol

Låsemekanismen sperrer avtrekkeren på høytrykkspistolten og forhindrer at apparatet slås utilsiktet på.

#### Auto-stopp-funksjon

Når du slipper avtrekkeren på høytrykkspistolten, slår trykkbryteren av pumpen og høytrykksstrålen stopper. Hvis du trykker inn avtrekkeren, kobles pumpen inn igjen.

#### Motorvern-bryter

Dersom strømforbruket er for høyt, slår motorvern-bryteren av apparatet.

### Symboler på apparatet



Ikke rett høytrykksstrålen mot personer, dyr, aktiv elektrisk utrustning eller mot selve apparatet. Beskytt apparatet mot frost.



Apparatet skal ikke kobles direkte til det offentlige drikkevannsnettet.

### Miljøvern



Materialet i emballasjen kan resirkuleres. Kvitt deg med emballasjen på en miljøvennlig måte.



Elektriske og elektroniske apparater inneholder verdifulle resirkulerbare materialer og ofte deler som batterier, batteripakker eller olje. Disse kan utgjøre en potensiell fare for helse og miljø ved feil bruk eller feil avfallsbehandling. Disse delene er imidlertid nødvendige for korrekt drift av apparatet. Apparatet merket med dette symbolet skal ikke kastes i husholdningsavfallet.



Rengjøringsarbeid som medfører oljeholdig spillvann, som f.eks. vask av motor og karosseri, skal bare utføres på vaskeplasser med oljeutskiller.



Arbeid med rengjøringsmidler skal bare utføres på vanntette arbeidsområder som er koblet til kloakk-systemet. Ikke la rengjøringsmiddel renne ut i vassdrag eller trenge ned i jordsmonn.



Uttak av vann fra offentlige vassdrag er forbudt i enkelte land.

#### Anvisninger om innhold (REACH)

Aktuell informasjon om innholdsstoffene finner du på: [www.kaercher.de/REACH](http://www.kaercher.de/REACH)

### Forskriftsmessig bruk

Høytrykksvaskeren skal kun brukes til private formål. Høytrykksvaskeren er ment for rengjøring av maskiner, kjøretøy, byggverk, verktøy, fasader, terrasser, hageutstyr osv. med høytrykksvannstråle.

### Tilbehør og reservedeler

Bruk bare originalt tilbehør og originale reservedeler; de garanterer for en sikker og problemfri drift av apparatet. Informasjon om tilbehør og reservedeler finner du på [www.kaercher.com](http://www.kaercher.com).

### Leveringsomfang

Apparatets leveringsomfang er vist på emballasjen. Kontroller at innholdet i pakken er komplett når du pakker ut. Manglende tilbehør eller transportskader skal meldes til forhandleren.

### Beskrivelse av apparatet

I denne bruksanvisningen beskrives maksimalt utstyr. Alt etter modell kan det være ulike leveringsomfang (se emballasjen).

Figurer, se grafikkside

#### Figur A

#### Figur B

- ① Standfot med bærehåndtak
- ② Vanntilkobling med innebygd sil
- ③ Transporthjul
- ④ Blende
- ⑤ Slangeføring
- ⑥ Apparatbryter "0/OFF" / "I/ON"
- ⑦ Oppbevaring for strålerør
- ⑧ Høytrykkslange
- ⑨ \*Plug 'n' Clean rengjøringsmidelflaske

- ⑩ Oppbevaring / beredskapsstilling for høytrykkspistol
- ⑪ 3-i-1 Multi Jet-strålerør med tre stråletyper (se også kapittel *Smart Control-system*)
- ⑫ Smart Control høytrykkspistoler
- ⑬ LCD-display (se også kapittel *LCD-display*)
- ⑭ Lås på batterirommet
- ⑮ Batterirom
- ⑯ "+/-"-taster for trykkregulering
- ⑰ Låsemekanisme høytrykkspistol
- ⑱ Knapp for å skille høytrykksslangen fra høytrykkspistolen
- ⑲ Spak for høytrykkspistol
- ⑳ Transporthåndtak, uttrekkbart
- ㉑ Bærehåndtak
- ㉒ Slangeholder
- ㉓ Høytrykksslangetrommel
- ㉔ Håndsveiv for slangetrommel
- ㉕ Typeskilt
- ㉖ Tilbehørsrom
- ㉗ Krok for festing av nett
- ㉘ Nett for tilbehørsrom
- ㉙ Strømledning med strømstøpsel
- ㉚ Medfølgende skruer og plugg
- ㉛ Kobling for vanntilkoblingen
- ㉜ \* Hageslange (stofforsterket, diameter minst 1/2 tomme (13 mm), lengde minst 7,5 m, med vanlig hurtigkobling)
- ㉝ \* KÄRCHER sugeslange for vannforsyning fra åpne beholdere (best.nr. 2.643-100.0)

\* kreves i tillegg

### LCD-display

#### Figur C

- ① Bruksområde (1-SOFT / 2-MEDIUM / 3-HARD med 2 trykknivåer hver)
- ② Visning av BOOST-funksjon
- ③ Anbefalt stråletype (flatstråle / rengjøringsmiddel / smussfres)
- ④ Indikator Bluetooth®-forbindelse
- ⑤ Status signalstyrke (4 trinn)
- ⑥ Status batteri (tomt, nesten tomt, halvfullt, fullt)
- ⑦ Rengjøringsmiddeltrinn (1 / 2 / 3)

### Medfølgende skruer og plugg

#### Figur D

- ① Plugg standfot (2 stk..)
- ② Skruer 4x22 (2 stk.)

- ③ Skruer 4x16 (10 stk.)

## Montering

### Illustrasjoner, se grafikkside.

Monter på de løse delene som følger med før apparatet tas i bruk.

Ha klar skruene som følger med og en passende skrutrekker.

### Montere hjul

1. Sett inn hjulene.

#### **Merknad**

Pass på innretningen av hullet.

#### **Figur E**

2. Fest hjulene med 1 skruer hver.

### Monter standfoten

1. Sett inn standfoten.

#### **Figur F**

2. Sett de 2 pluggene inn i hullene til anslag.
3. Fest standfoten med 2 skruer.

### Monter holder til strålerør

1. Heng inn oppbevaringen for strålerørene.
2. Sikre oppbevaringen med 2 skruer.

#### **Figur G**

3. Fest blenden med 4 skruer.

#### **Figur H**

### Monter transporthåndtaket

1. Sett på transporthåndtaket.

#### **Figur I**

### Monter tilbehørsnett

1. Heng tilbehørsnett i krokene.

#### **Figur J**

### Skv høytrykksslangen gjennom slangeføringen

1. Stikk høytrykksslangen bakfra gjennom slangeføringen.

#### **Figur K**

### Monter koblingen for vanntilkoblingen

1. Skru koblingen for vanntilkoblingen på apparatets vanntilkobling.

#### **Figur L**

## Første gangs bruk

### **Merknad**

Hvis du ikke ønsker å styre apparatet med den mobile enheten din via en Bluetooth®-forbindelse, må du bare utføre trinnene i avsnittet "Koble til høytrykkspistolen".

### **Last ned appen og registrer apparatet**

1. Last ned KÄRCHER Home & Garden-appen (se kapitlet *KÄRCHER Home & Garden-app*).
2. Start KÄRCHER Home & Garden-appen.
3. Logg inn i KÄRCHER Home & Garden-appen. Opprett en konto ved behov.
4. Skann den vedlagte QR-koden. Høytrykksspyleren registreres.

### **Merknad**

Hvis du ikke har den vedlagte QR-koden for hånden, kan du også registrere apparatet med delenummer og serienummer. Begge tallene er oppgitt på typeskiltet.

5. Følg instruksjonene i KÄRCHER Home & Garden-appen.

### **Merknad**

Gjør dette før du kobler til høytrykkspistolen Bluetooth® må aktiveres på den mobile enheten din.

## Koble til høytrykkspistolen

### Merknad

Du finner en detaljert beskrivelse om sammenkoblingen på <https://www.kaercher.com/FCR>.

6. Sett inn strømpluggen for høytrykksspyleren i en stikkontakt.

Apparatet veksler til koblingsmodus i 60 sekunder. I løpet av denne tiden er det mulig å koble til høytrykkspistolen.

7. Trykk inn "+"- og "-"-tastene på høytrykkspistolen samtidig i 3 sekunder.

Hvis koblingen er vellykket, vil tryknivåene samt symbolene for radio og Bluetooth<sup>®</sup> vises på skjermen.

### Figur M

Sugepumpen Bluetooth<sup>®</sup>-forbindelsen mellom den mobile enheten og høytrykksspyleren opprettes automatisk.

### Merknad

Ved behov kan du også opprette Bluetooth<sup>®</sup>-forbindelsen senere ved å holde "-"-tasten inne i 10 sekunder.

8. Hvis koblingsforsøket mislykkes:
  - a Trekk strømpluggen for høytrykksspyleren ut av stikkontakten.
  - b Vent i 20 sekunder.
  - c Koble til høytrykkspistolen igjen.

## Igangsetting

1. Sett apparatet på et jevnt underlag.
2. Vikle høytrykksslengen helt av.
3. Trekk høytrykksslengen helt frem gjennom slangeføring og løs opp eventuelle sløyfer og vridninger.
4. Sett inn høytrykksslengen i høytrykkspistolen til du hører at den smekker i lås.

### Merknad

Pass på at nippelen står i riktig stilling.

### Figur N

5. Sjekk at forbindelsen er sikker ved å dra i høytrykksslengen.
6. Sett støpselet inn i en stikkontakt.

## Vannforsyning

Tilkoblingsverdier, se typeskiltet eller kapitlet *Tekniske spesifikasjoner*.

Overhold vannverkets forskrifter.

## OBS

### Skader forårsaket av skittent vann

Smuss i vannet kan skade pumpen og tilbehøret. KÄRCHER anbefaler bruk av vannfilter fra KÄRCHER som beskyttelse (spesialtilbehør, bestillingsnummer 4.730-059).

### Tilkobling til vannledningen

## OBS

### Slangekobling med Aquastop på vanntilkoblingen for apparatet

Skade på pumpen

Bruk aldri en slangekobling med Aquastop på vanntilkoblingen for apparatet.

Du kan bruke en Aquastop-kobling på vannkranen.

1. Sett hageslangen på koblingen for vanntilkoblingen.
2. Koble hageslangen til vannledningen.
3. Åpne vannkranen helt.

### Figur O

### Sug vann fra åpne beholdere

Denne høytrykksspyleren er utstyrt med sugeslange fra KÄRCHER for å suge opp overflatevann, f. eks. fra

regntønner eller dammer (maksimal sugehøyde, se kapitlet *Tekniske spesifikasjoner*).

1. Skru av koblingen på vanntilkoblingen.
2. Fyll sugeslangen med vann.
3. Skru sugeslangen på apparatets vanntilkobling og heng den i en vannkilde (f. eks. en regntønne).

## Lufte ut apparatet

1. Slå på maskinen "I/ON".
2. Lås opp avtrekkeren på høytrykkspistolen.
3. Trykk inn avtrekkeren på høytrykkspistolen. Apparatet slås på.
4. La apparatet gå i maksimalt 2 minutter, til vannet kommer ut av høytrykkspistolen uten bobler.
5. Slipp avtrekkeren på høytrykkspistolen.
6. Lås avtrekkeren på høytrykkspistolen.

## Bruk

## OBS

### Fare for skader!

Tørrkjøring skader pumpen.

Koble ut apparatet hvis det ikke bygger opp trykk innen 2 minutter.







Gå deretter fram i henhold til instruksjonene i kapitlet *Hjelp ved feil*.

## Smart Control-system

Med tastene "+/-" på høytrykkspistolen kan du velge trinnene for dosering av trykk og rengjøringsmiddel velges. Det er mulig å veksle stråletype ved å dreie på 3-i-1 Multi Jet-strålerøret.

### Merknad

Materialenes følsomhet kan variere kraftig avhengig av alder og tilstand. Anbefalingene er derfor ikke bindende.

Flatstråledyse		
Tryknivå	Indikator	Anbefales for f.eks.
		Steinterrasser, asfalt, metalloverflater, hage-redskaper (trillebære, spade, osv.)
		Personbil/motorsykel, teglsteinsflater, pussede vegger, kunststoffmøbler
		Trefflater, sykkel, sandsteinsflater, rottingmøbler

Smussfreser		
Trykknivå	Indikator	Anbefales for f.eks.
		For spesielt vanskelig smuss på steinterrasser, asfalt, metalloverflater, hageredskaper (trillebår, spader osv.)

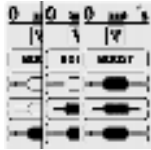
Rengjøringsmiddeldyse		
Trykknivå	Indikator	Anbefales for f.eks.
		Drift med rengjøringsmiddel. Dosering av rengjøringsmiddelkonsentrasjon etter behov

### Drift med høytrykk

## OBS

### Skade på lakkerte eller ømfintlige overflater

Overflatene kan ta skade av for kort stråleavstand eller dersom det velges et uegnet strålerør.

Hold en stråleavstand på minst 30 cm ved rengjøring av lakkerte overflater.

Ikke rengjør bilhjul, lakk eller ømfintlige overflater, som tre, med smussfreseren.

- Sett inn 3-i-1 Multi Jet-strålerøret og fest det ved å dreie 90°. Pass på at det er riktig justert!

### Figur P

## OBS

### Veksle stråletype når spaken for høytrykkspistolen er trykket

Skader på strålerøret

Slipp spaken for høytrykkspistolen før du veksler sprøytetype.

- Velg stråletype. Drei deretter på 3-in-1 Multi Jet-strålerøret helt til den nødvendige stråleindikasjonen opppe er synlig.

### Figur Q

- Slå på apparatet "(I/ON)".

- Lås opp avtrekkeren på høytrykkspistolen.

- Trykk inn avtrekkeren på høytrykkspistolen. Apparatet slås på.

### Aktiver BOOST-funksjonen

For å fjerne vanskelig smuss kan BOOST-funksjonen aktiveres i 30 sekunder uavhengig av trykknivået som er stilt inn. Vanntrykket økes.

- Hold "+"-knappen på høytrykkspistolen inne til BOOST er markert i LCD-displayet.

### Figur R

Etter at BOOST-funksjonen er utløpt, arbeider apparatet med trykknivået som var stilt inn tidligere.

Så snart visningen i displayet slutter å blinke, er BOOST-funksjonen tilgjengelig igjen.

## Drift med rengjøringsmiddel

### ⚠ FARE

#### Ved ignorering av sikkerhetsdatabladet

Alvorlige helseskader forårsaket av uriktig bruk av rengjøringsmiddel.

Ta hensyn til sikkerhetsbladet fra produsenten av rengjøringsmiddelet, særlig informasjonen om personlig verneutstyr.

#### Merknad

Rengjøringsmiddelet skal bare blandes i ved lavtrykk.

#### Merknad

For drift med rengjøringsmiddel trenger du en Plug'n'Clean-rengjøringsmiddelflaske. Rengjøringsmiddel fra KÄRCHER kan kjøpes klar til bruk i en Plug'n'Clean-rengjøringsmiddelflaske.

- Ta av lokket på Plug'n'Clean-rengjøringsmiddelflasken.
- Press rengjøringsmiddelflasken med åpningen ned i tilkoblingen for Plug'n'Clean-rengjøringsmiddel.

#### Figur S

- Drei 3-in-1 Multi Jet-strålerøret på rengjøringsmiddeldysen "MIX" inntil LCD-lampen "MIX" for trykkvisningen på høytrykkspistolen lyser. Rengjøringsmiddelopløsningen blandes i vannstrålen under driften.

- Still inn ønsket rengjøringsmiddelkonsentrasjon med "+/-"-tastene på høytrykkspistolen.

### Anbefalt rengjøringsmetode

- Spray rengjøringsmiddelet sparsommelig på den tørre overflaten og la det virke litt (ikke tørke).
- Spyl det løsnede smusset av med høytrykkstrålen.

### Etter drift med rengjøringsmiddel

- Ta Plug'n'Clean-rengjøringsmiddelflasken ut av holderen og sett på lokket.
- Plasser rengjøringsmiddelflasken i holderen med lokket vendt opp for oppbevaring.
- Spyl apparatet med rent vann i ca. 30 sekunder.

### Avbryt driften

- Slipp avtrekkeren på høytrykkspistolen. Når du slipper avtrekkeren, slår apparatet seg av. Høytrykket i systemet opprettholdes.
- Lås avtrekkeren på høytrykkspistolen.

#### Figur T

- Sett høytrykkspistolen med strålerør i parkeringsposisjonen.

- Slå av apparatet ved arbeidspauser som varer lenger enn 5 minutter «0/OFF».

### Avslutte driften

### ⚠ FORSIKTIG

#### Fare for personskader!

Skader forårsaket av vann som spruter ukontrollert ut under høyt trykk.

Høytrykksslangen skal kun tas av høytrykkspistolen eller apparatet så lenge det ikke er trykk i systemet.

- Slipp avtrekkeren på høytrykkspistolen.
- Steng vannkranen.
- Trykk inn avtrekkeren på høytrykkspistolen og hold den inne i 30 sekunder. Det gjenværende trykket i systemet reduseres.
- Slipp avtrekkeren på høytrykkspistolen.
- Lås avtrekkeren på høytrykkspistolen.
- Slå av apparatet «0/OFF».
- Koble apparatet fra vannforsyningen.
- Trekk støpselet ut av stikkkontakten.

## Transport

### ⚠ **FORSIKTIG**

**Fare for personskader og materielle skader på grunn av vekten av apparatet!**

*Personskader og materielle skader.*

*Ta hensyn til apparatets vekt ved transport og lagring.*

#### Bære apparatet

1. Løft og bær apparatet i bærehåndtaket.

#### Trekke apparatet

1. Trekk ut transporthåndtaket til det hørbart går i lås.
2. Trekk apparatet etter transporthåndtaket.

#### Transportere apparatet i kjøretøy

1. Før liggende transport må du ta Plug'n'Clean-rengjøringsmiddelflasken ut av holderen og sette på lokket.
2. Sikre apparatet så det ikke kan skli eller velte.

## Oppbevaring

### ⚠ **FORSIKTIG**

**Fare for personskader og materielle skader på grunn av vekten av apparatet!**

*Personskader og materielle skader.*

*Ta hensyn til apparatets vekt ved transport og lagring.*

#### Oppbevare apparatet

1. Parker maskinen på et jevnt underlag.
2. Ta lansen av høytrykkspistolen.
3. Trykk på løseknappen på høytrykkspistolen og ta av høytrykksslangen.
4. **Uten slangetrommel:** Plasser høytrykksslangen på apparatet.

### **OBS**

**Skade på høytrykksslangen**

*Skade på høytrykksslangen forårsaket av feil dreieretning*

*Ta hensyn til slangetrommelens dreieretning når du vikler på slangen.*

5. **Med slangetrommel:** Drei slangetrommelen mot urviseren med håndsveiven og vikle opp høytrykksslangen.
6. Oppbevar strømledningen og tilbehøret på apparatet.

Ved langvarig lagring må du følge tilleggshenvisningene, se kapitlet *Stell og vedlikehold*.

#### Frostbeskyttelse

### **OBS**

**Frostfare**

*Apparater som ikke er helt tømt, kan bli ødelagt av frost.*

*Tøm apparatet og tilbehøret helt.*

*Beskytt apparatet mot frost.*

Følgende må være oppfylt:

- Apparatet er koblet fra vannforsyningen.
  - Høytrykkspistolen er koblet fra høytrykksslangen.
1. Slå på apparatet «I/ON».
  2. Vent i maksimalt 1 minutt til det ikke kommer mer vann ut av høytrykksslangen.
  3. Slå av apparatet.
  4. Oppbevar apparatet og alt tilbehøret i et frostsikkert rom.

## Stell og vedlikehold

### ⚠ **FARE**

**Fare for elektrisk støt**

*Personskader forårsaket av berøring av strømførende deler*

*Slå av apparatet.*

*Trekk ut strømstøpselet.*

Apparatet er vedlikeholdsfritt, dvs. at du ikke må foreta regelmessig vedlikeholdsarbeid.

#### Rengjøre silen i vanntilkoblingen

### **OBS**

**Fare for skader!**

*Skader på silen på grunn av ufagmessig rengjøring.*

*Rengjør silen bare under rennende vann mot gjennomstrømningsretningen.*

*Ikke bruk spisse eller harde gjenstander som f. eks. nåler eller stålborster.*

### **OBS**

**Fare for skader!**

*Skader på apparat og tilbehør ved bruk uten eller med en skadet sil.*

*Kontroller om silen er skadet før du setter den inn i vanntilkoblingen. Skift ut en skadet sil umiddelbart.*

*Apparatet skal ikke brukes uten sil.*

*Rengjør silen i vanntilkoblingen ved behov.*

1. Skru av koblingen på vanntilkoblingen.
2. Ta ut silen.

#### Figur U

3. Rengjør silen under rennende vann.
4. Sett silen inn i vanntilkoblingen.

#### Bytt batterier i høytrykkspistolen

Det trengs to AAA-batterier.

#### Figur V

1. Trykk på forriglingsstangen.

#### Figur W

2. Åpne batterirommet.
3. Ta ut batteriene.
4. Sett inn nye batterier og pass på at polingen blir riktig.
5. Lukk batterirommet.
6. Avfallsbehandle de brukte batteriene i henhold til gjeldende bestemmelser.

## Hjelp ved feil

Feil har oftest enkle årsaker som du selv kan utbedre ved hjelp av følgende oversikt. I tvilstilfeller, eller ved driftsforstyrrelser som ikke er nevnt her, kan du kontakte vår autoriserte kundeservice.

### ⚠ **FARE**

**Livsfare!**

*Dødelige skader på grunn av elektrisk støt ved berøring av strømførende deler.*

*Ikke berør spenningsførende deler.*

*Slå av apparatet.*

*Trekk strømpluggen ut av stikkkontakten.*

**Apparatet går ikke**

1. Trykk inn avtrekkeren på høytrykkspistolen. Apparatet slås på.
2. Kontroller at spenningen som er oppgitt på typeskiltet stemmer overens med strømkildens spenning.
3. Kontroller om strømledningen er skadet.



4. Dersom motoren er overbelastet og motorvern-bryteren har løst seg ut:
  - a Slå av apparatet «0/OFF».
  - b La apparatet avkjøles i en time.
  - c Slå på apparatet «I/ON» og sett det i drift igjen. Hvis feilen oppstår flere ganger, må apparatet kontrolleres av kundeservice.

#### Apparatet starter ikke, motoren brummer

Spenningsfall forårsaket av svakt strømmnett eller ved bruk av en skjoteledning

1. Når du slår på apparatet, trykker du først inn avtrekkeren på høytrykkspistolen og deretter på "I/ON".

#### Apparatet bygger ikke opp trykk

Vanntilførselen er for liten.

1. Åpne vannkranen helt.
2. Kontroller at vannmengden i vanntilføret er stor nok.
3. Kontroller innstillingen på strålerøret.
4. Kontroller at den maksimale sughøyden ikke er overskredet.

Silen i vanntilkoblingen er skitten.

1. Ta ut silen i vanntilkoblingen med en flattang.
2. Rengjør silen under rennende vann.

#### Figur U

Det er luft i apparatet.

1. Luft ut apparatet:
  - a Slå på apparatet i maksimalt 2 minutter uten at strålerøret er satt inn.
  - b Trykk inn høytrykkspistolen og vent til vannet kommer ut uten bobler.
  - c Koble til strålerøret.

#### Store trykksvingninger

1. Rengjør høytrykksdysen:
  - a Fjern smuss fra dyseboringen med en nål.
  - b Skyll høytrykksdysen forfra med vann.
2. Kontroller vanntiløp mengden.

#### Lekk apparat

1. Litt lekkasje fra apparatet må man regne med. Ved stor utetthet må du kontakte autorisert kundeservice.

#### Rengjøringsmiddel suges ikke opp

1. Drei 3-in-1 Multi Jet-strålerøret til rengjørings-middeldysen "MIX".
2. Kontroller om Plug'n'Clean-rengjøringsmiddelflasken står med åpningen ned i holderen for rengjøringsmiddel.

#### Ingen trykkindikator på høytrykkspistolen

##### Figur X

1. Kontroller batteriene og skift ved behov.
2. Reduser avstanden mellom høytrykkspistolen og høytrykksspyleren.
3. Koble til høytrykksspyleren igjen, se kapitlet *Første gangs bruk*.

**BOOST-funksjonen vises ikke på skjermen og kan ikke startes via KÄRCHER Home & Garden-appen**  
Apparatet er overopphetet.

1. Kontroller vanninnløpstemperaturen (for maksimal vanninnløpstemperatur, se kapitlet *Tekniske spesifikasjoner*).
2. Reduser vanninnløpstemperaturen slik motoren avkjøles sterkere.

#### Feilmeldinger

##### Figur Y

1. Slå av apparatet "0/OFF".
2. Trekk støpselet ut av stikkkontakten.
3. Etter 20 sekunder setter du støpselet tilbake i kontakten.

4. Slå på maskinen "I/ON".  
Hvis feilen oppstår flere ganger, må apparatet kontrolleres av kundeservice.

#### Nøddrift

Hvis feilen oppstår flere ganger, må apparatet kontrolleres av kundeservice.

#### 1. Deaktivering av nødkjøring:

- a Slå av apparatet "0/OFF".
- b Trekk støpselet ut av stikkkontakten.
- c Etter 20 sekunder setter du støpselet tilbake i kontakten.
- d Slå på maskinen "I/ON".

Hvis feilen oppstår flere ganger, må apparatet kontrolleres av kundeservice.

#### Høytrykkspistolen virker ikke som den skal

##### Figur Z

Det har oppstått en intern feil i elektronikken for høytrykkspistolen.

1. Trykk på forriglingsstangen.

##### Figur W

2. Åpne batterirommet.
3. Ta ut batteriene.
4. Sett inn batteriene og pass på at polingen blir riktig.
5. Lukk batterirommet.

Hvis feilen oppstår flere ganger, må apparatet kontrolleres av kundeservice.

## Garanti

Vår ansvarlige salgsorganisasjon for de enkelte land har utgitt garantibetingelsene som gjelder i det aktuelle landet. Eventuelle feil på apparatet repareres gratis i garantitiden dersom disse kan føres tilbake til material- eller produksjonsfeil. Ved behov for garanti-reparasjoner bes du henvende deg til din forhandler eller nærmeste autoriserte kundeservice og fremvise kjøpskvitteringen. (Se adresse på baksiden)

Videre garantiinformasjon (hvis tilgjengelig) finner du i serviceområdet på ditt lokale Kärcher-nettsted under "Nedlastinger".

## Tekniske spesifikasjoner

	K 5 Smart Control Flex	K 5 Premium Smart Control Flex
<b>Elektrisk tilkobling</b>		
Spenning	V 230	230
Fase	~ 1	1
Frekvens	Hz 50	50
Tilkoblingskapasitet	kW 2,1	2,1
Beskyttelsesgrad	IPX5	IPX5
Beskyttelsesklasse	I	I
Nettsikring (treg)	A 10	10
<b>Vanntilkobling</b>		
Tilførselstrykk (maks.)	MPa 1,2	1,2
Tilførselstemperatur (maks.)	°C 40	40
Tilførselmengde (min.)	l/min 10	10
Innsugingshøyde (maks.)	m 0,5	0,5

		<b>K 5 Smart Control Flex</b>	<b>K 5 Pre- mium Smart Control Flex</b>
--	--	---	---

<b>Effektspesifikasjoner apparat</b>			
Driftstrykk	MPa	12,5	12,5
Maks. tillatt trykk	MPa	14,5	14,5
Transportmengde, vann	l/min	7,5	7,5
Transportmengde maks.	l/min	8,3	8,3
Transportmengde, rengjøringsmiddel	l/min	0,3	0,3
Rekylkraften til høytrykkspistolen	N	20	20

<b>Mål og vekt</b>			
Gjennomsnittlig driftsvekt	kg	15,3	15,5
Lengde	mm	405	417
Bredde	mm	306	306
Høyde	mm	584	584

<b>Radiomodul SRD</b>			
Frekvens	MHz	868,7-869,2	868,7-869,2
Sendeeffekt ERP	mW	0,53	0,53

<b>Radiomodul Bluetooth</b>			
Frekvens	GHz	2,45	2,45
Sendeeffekt ERP	mW	6,3	6,3

<b>Registrerte verdier mht. EN 60335-2-79</b>			
Hånd-arm-vibrasjonsverdi	m/s <sup>2</sup>	1,2	1,2
Usikkerhet K	m/s <sup>2</sup>	0,6	0,6
Lydtrykknivå L <sub>pA</sub>	dB(A)	77	77
Usikkerhet K <sub>pA</sub>	dB(A)	3	3
Lydeffektnivå L <sub>WA</sub> + usikkerhet K <sub>WA</sub>	dB(A)	93	93

Unntak grunn i henhold til forordning (EU) 2019/1781 vedlegg I avsnitt 2 (12): j)  
Med forbehold om tekniske endringer.

## EU-samsvarserklæring

Vi erklærer med dette at produktet som er nevnt under, oppfyller relevante bestemmelser i angitte direktiver og forskrifter. Endringer på maskinen som ikke er avtalt med oss, gjør at denne erklæringen blir ugyldig.

Produkt: Høytrykksspyler  
Type: 1.324-xxx

### Direktiver og forordninger

2006/42/EF (+2009/127/EF)  
2014/53/EU  
2011/65/EU  
2000/14/EF  
2009/125/EF

### Anvendt(e) forordning(er)

(EU) 2019/1781

### Anvendte harmoniserte standarder

EN 60335-1  
EN 60335-2-79  
EN 62233: 2008

EN 300 220-2 V3.1.1

EN 300 328 V2.2.2

EN IEC 63000: 2018

### Anvendte samsvarsvurderingsprosesser

2000/14/EF: Vedlegg V

### Lydeffektivitt dB(A)

Mlt: 90

Garantert: 93

### Navn og adresse

Dokumentasjonsfullmektig:

S. Reiser

Alfred Krcher SE & Co. KG

Alfred-Krcher-Str. 28 - 40

71364 Winnenden (Germany)

Telefon: +49 7195 14-0

Faks: +49 7195 14-2212



I. Jenner  
Verantwortlicher fr die CE-Zertifizierung

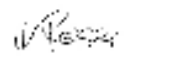

S. Reiser  
Verantwortlicher fr die CE-Zertifizierung

Winnenden, 2021/06/01

## Indhold

KRCHER Home & Garden App .....	86
Generelle henvisninger .....	87
Sikkerhedsanordninger .....	87
Symboler p maskinen .....	87
Miljbeskyttelse .....	87
Korrekt anvendelse .....	87
Tilbehr og reservedele .....	87
Leveringsomfang .....	87
Beskrivelse af maskinen .....	87
Montering .....	88
Første ibrugtagning .....	88
Ibrugtagning .....	89
Drift .....	89
Transport .....	90
Opbevaring .....	91
Pleje og vedligeholdelse .....	91
Hjlp ved fejl .....	91
Garanti .....	92
Tekniske data .....	92
EU-overensstemmelseserklring .....	93

## KRCHER Home & Garden App

Apparatet kan betjenes direkte p hjtrykkspistolen eller via en mobil enhed med trdls Bluetooth<sup>®</sup> teknologi.

Hertil krves KRCHER Home & Garden-appen.

Appen indeholder ogs:

- Oplysninger om montering og idrifttagning
- Oplysninger om anvendelsesomrder
- Tips og tricks
- Ofte stillede sprsml med detaljeret fejlafhjlpning
- Forbindelse til KRCHER Servicecenter

Appen kan downloades her:

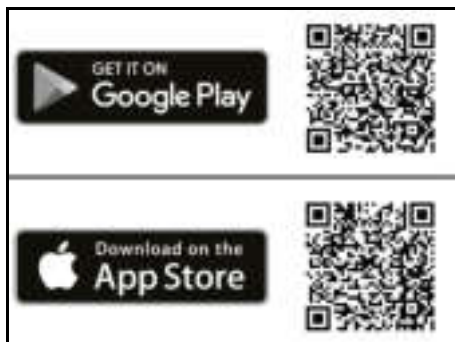

#### Varemærke

- Bluetooth<sup>®</sup>-ordmærker og -logoer er registrerede varemærker tilhørende Bluetooth SIG, Inc. Enhver anvendelse af disse mærker af Alfred Kärcher SE & Co. KG sker under licens.
- Google Play™ og Android™ er varemærker eller registrerede varemærker tilhørende Google Inc.
- Apple® og App butik® er varemærker eller registrerede varemærker tilhørende Apple Inc.

### Generelle henvisninger

 Læs den originale driftsvejledning og de vedlagte sikkerhedshenvisninger inden maskinen tages i brug første gang. Betjen maskinen i overensstemmelse hermed. Opbevar begge hæfter til senere brug eller til kommende brugere.

### Sikkerhedsanordninger

#### **⚠ ADVARSEL**

##### *Fare for tilskadekomst!*

*Alvorlig personskade på grund af manglende, ændrede eller uvirksomme sikkerhedsanordninger.*

*Undlad at omgå eller fjerne sikkerhedsanordningerne og sætte disse ud af funktion. Sikkerhedsanordninger fungerer som din beskyttelse.*

#### Maskinkontakt

Maskinkontakten forhindrer en utilsigtet start af maskinen.

#### Lås højtrykspistol

Låsen spærrer højtrykspistolens greb og hindrer, at maskinen starter utilsigtet.

#### Auto-stop-funktion

Når grebet på højtrykspistolens slippes, frakobles trykkontakten pumpen, og højtryksstrålen stopper. Hvis der trykkes på grebet, tilkobles pumpen igen.

#### Motorværn

Maskinens motorværn frakobles ved for højt strømforbrug.

### Symboler på maskinen



Højtryksstrålen må ikke rettes mod personer, dyr, tændt elektrisk udstyr eller mod selve maskinen.

Beskyt maskinen mod frost.



Maskinen må ikke sluttes direkte til det offentlige drikkevandsnet.

### Miljøbeskyttelse



Emballagematerialerne kan genbruges. Sørg for at bortskaffe emballage miljømæssigt korrekt.



Elektriske og elektroniske maskiner indeholder værdifulde materialer, der kan genbruges, og ofte dele, såsom batterier, genopladelige batterier eller olie, der ved forkert håndtering eller forkert bortskafløse kan udgøre en fare for menneskers sundhed og for miljøet. Disse dele er imidlertid nødvendige for at sikre en korrekt drift af maskinen. Maskiner, der er mærket med dette symbol, må ikke bortskafløses sammen med husholdningsaffaldet.



Rengøringsopgaver, der genererer olieholdigt spildevand, f.eks. motorvask og indvognsvask, må kun udføres på vaskepladser med olieudskiller.



Arbejde med rengøringsmidler må kun udføres på væsketætte arbejdsflader med tilslutning til spildevandsafløbet. Rengøringsmidler må ikke løbe ud i vandløb eller trænge ned i jorden.



I nogle lande er det ikke tilladt at tappe vand fra offentlige vandløb.

#### Henvisninger til indholdsstoffer (REACH)

Aktuelle oplysninger om indholdsstoffer findes på: [www.kaercher.de/REACH](http://www.kaercher.de/REACH)

### Korrekt anvendelse

Denne højtryksrensere kan kun anvendes til privat brug. Højtryksrenseren er beregnet til rengøring af maskiner, køretøjer, bygninger, værktøjer, facader, terrasser, haveredskskaber osv. med en højtryksvandstråle.

### Tilbehør og reservedele

Anvend kun originaltilbehør og -reservedele. De er en garanti for en sikker og fejlfri drift af maskinen. Informationer om tilbehør og reservedele findes på [www.kaercher.com](http://www.kaercher.com).

### Leveringsomfang

Maskinens leveringsomfang er vist på emballagen. Kontroller ved udpakningen, om indholdet er komplet. Kontakt venligst forhandleren, hvis der mangler tilbehør eller ved transportskader.

### Beskrivelse af maskinen

I denne driftsvejledning beskrives det maksimale udstyr. Afhængigt af modellen er der forskel på leveringsomfanget (se emballage).

Figurer, se grafiksider

Figur A

Figur B

- 1 Fod med bæregreb
- 2 Vandtilslutning med indbygget si
- 3 Transporthjul
- 4 Blænde
- 5 Slangeføring
- 6 Maskinkontakt "0/OFF" / "I/ON"
- 7 Holder til strålerør
- 8 Højtryksslange
- 9 \*Plug 'n' Clean-rengøringsmiddelflaske
- 10 Opbevaring / parkeringsposition for højtrykspistol

- ⑪ 3-i-1 Multi Jet-strålerør med 3 strålearter (se også kapitlet *Smart Control-system*)
- ⑫ Smart Control-højtrykspistol
- ⑬ LCD-display (se også kapitlet *LCD-skærm*)
- ⑭ Batterirumslås
- ⑮ Batterirum
- ⑯ Taster "+/-" til trykregulering
- ⑰ Lås højtrykspistol
- ⑱ Knap til at adskille højtryksslangen fra højtrykspistolen
- ⑲ Greb højtrykspistol
- ⑳ Transportgreb, kan trækkes ud
- ㉑ Bæregreb
- ㉒ Slangeholder
- ㉓ Højtryksslangetromle
- ㉔ Håndsving til slangetromle
- ㉕ Typeskilt
- ㉖ Tilbehørsrum
- ㉗ Krog til netfastgørelse
- ㉘ Net til tilbehørsrum
- ㉙ Nettilslutningsledning med netstik
- ㉚ Medfølgende skruer og dyvler
- ㉛ Kobling til vandtilslutningen
- ㉜ \* Haveslange (stofforstærket, diameter mindst 1/2 tomme (13 mm), længde mindst 7,5 m, med almindelig lynkobling)
- ㉝ \* KÄRCHER sugeslange til vandforsyning fra åbne beholdere (ordrenr. 2.643-100.0)

\* Derudover nødvendigt

### LCD-skærm

#### Figur C

- ① Anvendelsesområde (1-SOFT / 2-MEDIUM / 3-HARD med 2 trykniveauer hver)
- ② BOOST-funktionsdisplay
- ③ Anbefaling af stråleart (fladstråle / rengøringsmiddel / roto-jet dyse)
- ④ Visning Bluetooth-®forbindelse
- ⑤ Status signalstyrke (4 niveauer)
- ⑥ Batteristatus (tom, næsten tom, nogenlunde, fuld)
- ⑦ Rengøringsmiddelniveau (1/2/3)

### Medfølgende skruer og dyvler

#### Figur D

- ① Dyvel fod (2 stk.)
- ② Skrue 4x22 (2 stk.)
- ③ Skrue 4x16 (10 stk.)

## Montering

### Figurer, se grafiksider.

Inden ibrugtagningen skal de løse dele, der følger med maskinen, monteres.

Gør de medfølgende skruer og den passende skrue-trækker klar.

### Monter hjul

1. Sæt hjulene i.

#### Obs

Vær opmærksom på hullets retning.

#### Figur E

2. Fastgør hjulene med 1 skrue hver.

### Montering af foden

1. Sæt foden i.

#### Figur F

2. Sæt de 2 dyvler i hullerne indtil anslag.
3. Fastgør foden med 2 skruer.

### Montering af holderen til strålerør

1. Sæt opbevaringen til strålerørene i.
2. Fastgør opbevaringen med 2 skruer.

#### Figur G

3. Fastgør blænden med 4 skruer.

#### Figur H

### Montering af transportgrebet

1. Sæt transportgrebet på.

#### Figur I

### Montering af tilbehørsnettet

1. Hæng tilbehørsnettet på krogene.

#### Figur J

### Stik højtryksslangen gennem slangeføringen

1. Stik højtryksslangen gennem slangeføringen bagfra.

#### Figur K

### Monter koblingen til vandtilslutningen

1. Skru koblingen til vandtilslutningen på maskinens vandtilslutning.

#### Figur L

## Første ibrugtagning

### Obs

Hvis du ikke vil styre enheden med din mobile enhed via en Bluetooth-®forbindelse, du behøver kun at udføre trinene i afsnittet "Parring af højtrykspistolen".

### Download appen, og registrer din enhed

1. Download KÄRCHER Home & Garden-appen (se kapitlet *KÄRCHER Home & Garden App*).
2. Start KÄRCHER Home & Garden-appen.
3. Log ind på KÄRCHER Home & Garden-appen. Opret om nødvendigt en konto til dette.
4. Scan den vedlagte QR-kode. Højtryksrenseren registreres.

### Obs

Hvis du ikke har den vedlagte QR-kode ved hånden, kan du også registrere apparatet med delnummer og serienummer. Begge numre er angivet på typeskiltet.

5. Følg instruktionerne i KÄRCHER Home & Garden-appen.

### Obs

Før parring af højtrykspistolen skal du huske at aktivere Bluetooth-® på din mobile enhed.

### Parring af højtrykspistolen

### Obs

En detaljeret beskrivelse af parringen findes på <https://www.kaercher.com/FCR>.

- Sæt højtryksrensereens netstik i en stikkontakt. Apparatet skifter til parringstilstand i 60 sekunder. I løbet af denne tid er det muligt at parre højtrykspistolen.
- Tryk samtidigt på tasten "+" og tasten "-" på højtrykspistolen i mindst 3 sek. Ved gennemført parring vises trykniveauerne samt radio- og Bluetooth-symbolet i displayet.

#### Figur M

Bluetooth-forbindelsen mellem den mobile enhed og højtryksrensereen oprettes automatisk.

#### Obs

Hvis det er nødvendigt, kan du også oprette Bluetooth-forbindelsen senere ved at trykke på tasten "-" i 10 sek.

- Hvis parringsforsøget mislykkedes:
  - Træk højtryksrensereens netstik ud af stikkontakten.
  - Vent 20 sekunder.
  - Par højtrykspistolen igen.

### Ibrugtagning

- Stil apparatet på en jævn flade.
- Rul højtryksslangen helt af.
- Træk højtryksslangen helt frem gennem slangeøringen, og løsn mulig lækker og snoinger.
- Stik højtryksslangen ind i højtrykspistolen, til det kan høres, at den går i hak.

#### Obs

Sørg for, at niplen er justeret korrekt.

#### Figur N

- Kontrollér, at forbindelserne er sikre ved at trække i højtryksslangen.
- Sæt netstikket i en stikkontakt.

### Vandforsyning

Tilslutningsværdier, se typeskiltet eller kapitel *Tekniske data*.

Overhold forskrifterne fra vandforsyningsvirksomheden.

### BEMÆRK

#### Skader på grund af forurenede vand

Forurening i vandet kan beskadige pumpen og tilbehøret.

KÄRCHER anbefaler at bruge KÄRCHER-vandfiltret til beskyttelse (specialtilbehør, ordrenummer 4.730-059).

#### Tilslutning til vandledningen

### BEMÆRK

#### Slangekobling med aquastop på maskinens vandtilslutning

Beskadigelse af pumpen

Brug aldrig en slangekobling med aquastop på maskinens vandtilslutning.

Du kan bruge en aquastop-kobling på vandhanen.

- Sæt haveslangen på koblingen til vandtilslutningen.
- Tilslut haveslangen til vandledningen.
- Åbn vandhanen helt.

#### Figur O

#### Opsugning af vand fra åbne beholdere

Denne højtryksrensere er udstyret med KÄRCHER sugeslange til opsugning af overfladevand f. eks. fra regnvandstønder eller damme (maksimal opsugningshøjde, se *Tekniske data*).

- Skru koblingen af vandtilslutningen.
- Fyld sugeslangen med vand.
- Skru sugeslangen på maskinens vandtilslutning, og anbring den i en vandkilde (f.eks. en regntønde).

### Udluftning af maskinen

- Tænd maskinen "I/ON".
- Lås grebet på højtrykspistolen op.
- Tryk på grebet på højtrykspistolen. Maskinen tændes.
- Lad maskinen køre mindst 2 minutter, indtil der kommer vand ud uden bobler ved højtrykspistolen.
- Slip grebet på højtrykspistolen.
- Lås grebet på højtrykspistolen.

### Drift

### BEMÆRK

#### Risiko for beskadigelse!

Beskadigelse af pumpen ved tørløb

Sluk apparatet, hvis der ikke opbygges et tryk inden for 2 minutter.







Gå frem i henhold til henvisningerne i kapitlet *Hjælp* ved fejl.

### Smart Control-system

Du kan vælge trykniveauer og rengøringsmiddeldosering med tasterne "+/-" på højtrykspistolen. Du kan skifte stråleart ved at dreje på 3-i-1 Multi Jet-strålerøret.



#### Obs

Materialers modstandsdygtighed kan variere meget afhængigt af alder og tilstand. Anbefalingerne er derfor ikke bindende.

Fladstråledyse		
Tryktrin	Visning	Anbefales til f.eks.
		Stenterrasser, asfalt, metaloverflader, haveredskaber (trillebør, spader osv.)
		Personbiler/motorcykler, murstenoverflader, pudsede mure, plastrmøbler
		Træoverflader, cykler, sandstenoverflader, rattanmøbler

### Roto-jet dysse

Tryktrin	Visning	Anbefales til f.eks.
		Til særligt genstridigt snavs på stenterrasser, asfalt, metaloverflader, haveredskaber (trillebør, spader osv.)

Dyse til rengøringsmiddel		
Tryktrin	Visning	Anbefales til f.eks.
		Drift med rengøringsmiddel. Dosering af rengøringsmiddelkoncentratet efter behov

### Drift med højtryk

## BEMÆRK

### Beskadigelse af lakerede eller sætte overflader

Overflader bliver beskadiget ved for lille stråleafstand, eller hvis der vælges et uegnet strålerør. Hold en stråleafstand på mindst 30 cm ved rengøring af lakerede overflader.

Rengør ikke bildæk, lak eller sætte overflader som træ med roto-jet dysen.

- Sæt 3-i-1 Multi Jet strålerøret i, og fastgør det ved at dreje 90°. Vær opmærksom på justeringen!

### Figur P

## BEMÆRK

### Ændring af stråleart, når højtrykpistolens håndtag trykkes ned

Skader på strålerøret

Slip højtrykpistolens håndtag, før du skifter stråleart.

- Vælg strålemåde. Drej i den forbindelse på 3-i-1 Multi Jet strålerøret, indtil den nødvendige strålevinding er synlig foroven.

### Figur Q

- Tænd maskinen ("I/ON").
- Lås grebet på højtrykpistolens op.
- Tryk på grebet på højtrykpistolens. Maskinen tændes.

### Aktivering af BOOST-funktionen

For at rense hårdnakkede tilsmudsninger kan BOOST-funktionen aktiveres i 30 sekunder uafhængigt af det indstillede tryktrin. Derved forøges vandtrykket.

- Hold knappen "+" på højtrykpistolens ned, indtil visningen BOOST er markeret på LCD-displayet.

### Figur R

Når BOOST-funktionen er udløbet, fungerer enheden med det tidligere indstillede tryktrin.

Så snart visningen på displayet holder op med at blinke, står BOOST-funktionen igen til rådighed.

### Drift med rengøringsmiddel

## ⚠ FARE

### Manglende overholdelse af sikkerhedsdatabladet

Alvorlige sundhedsskader på grund af ukorrekt anvendelse af rengøringsmidlet.

Overhold sikkerhedsdatabladet fra rengøringsmiddelproducenten, specielt henvisningerne vedr. personligt beskyttelsesudstyr.

### Obs

Rengøringsmidlet kan kun tilsættes ved lavtryk.

### Obs

Til drift med rengøringsmidler er det nødvendigt med en Plug 'n' Clean-rengøringsmiddelflaske. KÄRCHER-rengøringsmiddel kan købes klar til brug i en Plug 'n' Clean-rengøringsmiddelflaske.

- Tag låget på Plug 'n' Clean-rengøringsmiddelflasken af.

- Tryk rengøringsmiddelflasken med åbningen nedad ind i tilslutningen til Plug 'n' Clean-rengøringsmiddelflasken.

### Figur S

- Drej 3-i-1 Multi Jet-strålerøret til rengøringsmiddel-dyse "MIX", til LCD "MIX" lyser i højtrykpistolens trykvisning. Under driften tilsættes rengøringsmiddelopløsningen til vandstrålen.
- Indstil den ønskede rengøringsmiddelkoncentration med tasterne "+/-" på højtrykpistolens.

### Anbefalet rengøringsmetode

- Spray en lille smule rengøringsmiddel på den tørre overflade og lad det virke (ikke tørre).
- Skyl den løsnede snavs af med højtryksstrålen.

### Efter drift med rengøringsmiddel

- Træk Plug 'n' Clean-rengøringsmiddelflasken ud af holderen, og luk den med låget.
- Stil rengøringsmiddelflasken i holderen med låget opad for at opbevare den.
- Skyl maskinen i ca. 30 sekunder med rent vand.

### Afbrydelse af driften

- Slip grebet på højtrykpistolens. Hvis grebet slippes, frakobles maskinen. Højtrykket i systemet bevares.
  - Lås grebet på højtrykpistolens.
- Figur T**
- Sæt højtrykpistol med strålerør i parkeringsposition.
  - Sluk maskinen "0/OFF" ved arbejds pauser over 5 minutter.

### Afslutning af driften

## ⚠ FORSIGTIG

### Fare for tilskadekomst!

Kvæstelser på grund af vand, der trænger ud ukontrolleret under højtryk.

Højtryksslangen må kun afbrydes fra højtrykpistolens eller maskinen, når der ikke er tryk i systemet.

- Slip grebet på højtrykpistolens.
- Luk vandhanen.
- Tryk på grebet på højtrykpistolens i 30 sekunder. Det tryk, der er tilbage i systemet, reduceres.
- Slip grebet på højtrykpistolens.
- Lås grebet på højtrykpistolens.
- Sluk maskinen "0/OFF".
- Afbryd maskinen fra vandforsyningen.
- Træk netstikket ud af stikkontakten.

## Transport

## ⚠ FORSIGTIG

### Fare for tilskadekomst og beskadigelse på grund af apparatets vægt!

Kvæstelser og beskadigelser.

Vær opmærksom på maskinens vægt ved transport og opbevaring.

### Når maskinen bæres

- Løft og bær maskinen i bæregrebet.

### Træk maskinen

- Tryk transportgrebet ud, indtil man kan høre, at det går i hak.
- Træk maskinen i transportgrebet.

## Transporter maskinen i køretøj

1. Inden liggende transport skal Plug 'n' Clean-rengøringsmiddeflasken trækkes ud af holderen og lukkes med låget.
2. Maskinen sikres mod at blive forskubbet eller vælte.

## Opbevaring

### ⚠ FORSIGTIG

**Fare for tilskadekomst og beskadigelse på grund af apparatets vægt!**

*Kvæstelser og beskadigelser.*

Vær opmærksom på maskinens vægt ved transport og opbevaring.

### Opbevaring af apparatet

1. Stil apparatet på en jævn flade.
2. Adskil strålerøret fra højtrykspistolen.
3. Tryk på afbryderen på højtrykspistolen, og adskil højtryksslangen fra højtrykspistolen.
4. Uden slangetromle: Opbevar højtryksslangen på apparatet.

### BEMÆRK

#### Beskadigelse af højtryksslangen

*Beskadigelse af højtryksslangen på grund af forkert omdrejningsretning*

*Vær opmærksom på slangetromlens omdrejningsretning ved opvikling.*

5. Med slangetromle: Drej slangetromlen mod uret med håndsvinget, og rul højtryksslangen op.
6. Pak nettilslutningsledning og tilbehør på maskinen ned.

Vær før længere tids opbevaring opmærksom på følgende henvisninger, se kapitlet *Pleje og vedligeholdelse*.

### Frostbeskyttelse

### BEMÆRK

#### Frostfare

*Apparater, der ikke er tømt helt, kan ødelægges på grund af frost.*

*Tøm apparat og tilbehør helt.*

*Beskyt apparatet mod frost.*

Følgende skal være opfyldt:

- Maskinen er afbrudt fra vandforsyningen.
  - Højtrykspistolen er koblet fra højtryksslangen.
1. Tænd maskinen "I/ON".
  2. Vent maks. 1 minut, til der ikke mere løber vand ud ved højtryksslangen.
  3. Sluk maskinen.
  4. Maskinen og alt udstyr skal opbevares i et frostsikkert rum.

## Pleje og vedligeholdelse

### ⚠ FARE

#### Fare for elektrisk stød

*Kvæstelser ved berøring på grund af strømførende dele*  
*Sluk for maskinen.*

*Træk netstikket ud.*

Maskinen er vedligeholdelsesfri, dvs. at du ikke skal udføre regelmæssig vedligeholdelse.

### Rengør sien i vandtilslutningen

### BEMÆRK

#### Risiko for beskadigelse!

*Skader på sien på grund af forkert rengøring.*

*Rengør kun sien under rindende vand mod gennemstrømningsretningen.*

*Anvend ikke spidse eller hårde genstande som f.eks. nåle eller stålborster.*

### BEMÆRK

#### Risiko for beskadigelse!

*Beskadigelse af apparat og tilbehør ved drift uden eller med beskadiget si.*

*Kontroller sien for skader, inden den sættes ind i vandtilslutningen. Udskift omgående en beskadiget si.*

*Anvend ikke apparatet uden si.*

*Rengør sien i vandtilslutningen ved behov.*

1. Skru koblingen af vandtilslutningen.
2. Træk sien ud.

#### Figur U

3. Rengør sien under rindende vand.
4. Sæt sien ind i vandtilslutningen.

### Udskiftning af højtrykspistolens batterier

Der er brug for to batterier eller genopladelige batterier i størrelse AAA.

#### Figur V

1. Tryk på skydelåsen.

#### Figur W

2. Åbn batterirummet.
3. Tag batterierne ud.
4. Isæt ny batterier, og sørg for, at polernes vender rigtigt.
5. Luk batterirummet.
6. Bortskaf brugte batterier i overensstemmelse med de gældende bestemmelser.

## Hjælp ved fejl

Fejl skyldes ofte enkle årsager, som du selv kan afhjælpe ved hjælp af følgende oversigt. I tvivlstilfælde eller ved fejl, der ikke nævnes her, skal du kontakte den autoriserede kundeservice.

### ⚠ FARE

#### Livsfare!

*Livsfarlige skader på grund af elektrisk stød ved berøring af strømførende dele.*

*Berør ikke spændingsførende dele.*

*Sluk for apparatet.*

*Træk ikke netstikket ud af stikkontakten i netkabelt.*

#### Maskinen kører ikke

1. Tryk på grebet på højtrykspistolen.  
Maskinen tændes.
2. Kontrollér, om den angivne spænding på typeskiltet stemmer overens med strømkildens spænding.
3. Kontroller nettilslutningsledningen for skader.
4. Hvis motoren er overbelastet, og motorværnet er udløst:
  - a Sluk maskinen "0/OFF".
  - b Lad maskinen afkøle 1 time.
  - c Tænd maskinen "I/ON", og tag den i drift igen.Hvis fejlen forekommer flere gange, skal maskinen kontrolleres af kundeservice.

#### Maskinen starter ikke, motor brummer

*Spændingssvigt på grund af svagt strømnet eller ved brug af et forlængerkabel*

1. Ved tilkobling skal der først trykkes på grebet på højtrykspistolen, derefter tændes maskinen "I/ON".

#### Trykket i maskinen opbygges ikke

*Vandtilførslen er for lav.*

1. Åbn vandhanen helt.
2. Kontrollér, at vandtilløbet har tilstrækkelig transportmængde.
3. Kontroller indstillingen på strålerøret.

4. Kontroller, at den maksimale indsugningshøjde ikke er overskredet.

#### Sien i vandtilslutningen er tilsmudset.

1. Træk sien i vandtilslutningen ud med en flattang.
2. Rengør sien under rindende vand.

#### Figur U

#### Der er luft i maskinen.

1. Udluft maskinen:
  - a Tænd maskinen uden tilsluttet strålerør i maks. 2 minutter.
  - b Tryk på højtrykspistolen, og vent, til der kommer vand ud uden bobler ved højtrykspistolen.
  - c Tilslut strålerøret.

#### Kraftige tryksvingninger

1. Rengør højtryksdysen:
  - a Fjern smuds fra dysehullet med en nål.
  - b Skyl højtryksdysen forfra med vand.
2. Kontroller vandtilløbsmængden.

#### Maskine utæt

1. En lille utæthed på maskinen er tekniske betinget. Send bud efter den autoriserede kundeservice ved stor utæthed.

#### Rengøringsmidlet suges ikke ind

1. Drej 3-1-1 Multi Jet strålerøret om til rengøringsmideldyse "MIX".
2. Kontrollér, om Plug 'n' Clean-rengøringsmiddelflasken sidder med åbningen nedad i tilslutningen til rengøringsmidlet.

#### Ingen trykvisning på højtrykspistolen

#### Figur X

1. Kontroller batterierne, og udskift dem om nødvendigt.
2. Reducer afstanden mellem højtrykspistolen og højtryksrenseren.
3. Tilkobl igen til højtryksrenseren, se kapitel *Første ibrugtagning*.

#### BOOST-funktionen vises ikke på displayet og kan ikke startes via KÄRCHER Home & Garden-appen

Maskinen er overophedet.

1. Kontrollér vandtilløbstemperaturen (find den maksimale vandtilløbstemperatur i kapitlet *Tekniske data*).
2. Motorens køling kan forstærkes ved at reducere vandtilløbstemperaturen.

#### Fejlmeldinger

#### Figur Y

1. Sluk maskinen "0/OFF".
2. Træk netstikket ud af stikkontakten.
3. Sæt igen netstikket i stikkontakten efter 20 sekunder.
4. Tænd maskinen "I/ON". Hvis fejlen forekommer flere gange, skal maskinen kontrolleres af kundeservice.

#### Nøddrift

Hvis trykreguleringen på højtrykspistolen er defekt, arbejder højtryksrenseren på maksimalt niveau.

1. Deaktivering af nøddrift:
  - a Sluk maskinen "0/OFF".
  - b Træk netstikket ud af stikkontakten.
  - c Sæt igen netstikket i stikkontakten efter 20 sekunder.
  - d Tænd maskinen "I/ON". Hvis fejlen forekommer flere gange, skal maskinen kontrolleres af kundeservice.

#### Højtrykspistolen fungerer ikke korrekt

#### Figur Z

Der er opstået en intern fejl i højtrykspistolens elektronik.

1. Tryk på skydelåsen.

#### Figur W

2. Åbn batterirummet.
3. Tag batterierne ud.
4. Isæt batterierne, og vær opmærksom på polernes korrekte orientering.
5. Luk batterirummet.  
Hvis fejlen forekommer flere gange, skal du få højtrykspistolen kontrolleret af kundeservice.

## Garanti

I det enkelte lande gælder de garantibetingelser, der er fastsat af vore salgsselskab. Eventuelle fejl ved apparatet udbedres gratis inden for garantifristen, såfremt fejlen kan tilskrives en materiale- eller produktionsfejl. Hvis du ønsker at gøre garantien gældende, bedes du henvende dig til din forhandler eller nærmeste kundeservicecenter medbringende kvittering for købet. (Se adressen på bagsiden)  
Yderligere garantioplysninger (hvis findes) kan findes i serviceområdet på dit lokale Kärcher-websted under "Downloads".

## Tekniske data

	K 5 Smart Control Flex	K 5 Premium Smart Control Flex
<b>Elektrisk tilslutning</b>		
Spænding	V 230	230
Fase	~ 1	1
Frekvens	Hz 50	50
Tilslutningseffekt	kW 2,1	2,1
Kapslingsklasse	IPX5	IPX5
Beskyttelsesklasse	I	I
Netsikring (træg)	A 10	10
<b>Vandtillutning</b>		
Tilløbstryk (maks.)	MPa 1,2	1,2
Tilløbstemperatur (maks.)	°C 40	40
Tilløbsmængde (min.)	l/min 10	10
Indsugningshøjde (maks.)	m 0,5	0,5
<b>Effektdata maskine</b>		
Driftstryk	MPa 12,5	12,5
Maks. tilladt tryk	MPa 14,5	14,5
Transportmængde, vand	l/min 7,5	7,5
Transportmængde maks.	l/min 8,3	8,3
Transportmængde, rengøringsmiddel	l/min 0,3	0,3
Højtrykspistolens tilbage-slagskraft	N 20	20
<b>Mål og vægt</b>		
Typisk driftsvægt	kg 15,3	15,5
Længde	mm 405	417
Bredde	mm 306	306
Højde	mm 584	584



**K 5  
Smart  
Control  
Flex**      **K 5 Pre-  
mium  
Smart  
Control  
Flex**



I. Jenner  
Eesti Kaubamärkide Liit

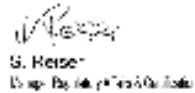

S. Reiser  
Eesti Kaubamärkide Liit

Winnenden, 2021/06/01

### Trädlöst modul SRD

Frekvens	MHz	868,7- 869,2	868,7- 869,2
----------	-----	-----------------	-----------------

Sendeeffekt ERP	mW	0,53	0,53
-----------------	----	------	------

### Bluetooth-radiomodul

Frekvens	GHz	2,45	2,45
----------	-----	------	------

Sendeeffekt ERP	mW	6,3	6,3
-----------------	----	-----	-----

### Beregnede værdier iht. EN 60335-2-79

Hånd-arm-vibrationsværdi	$m/s^2$	1,2	1,2
--------------------------	---------	-----	-----

Usikkerhed K	$m/s^2$	0,6	0,6
--------------	---------	-----	-----

Lydtryksniveau $L_{pA}$	dB(A)	77	77
-------------------------	-------	----	----

Usikkerhed $K_{pA}$	dB(A)	3	3
---------------------	-------	---	---

Lydeffektniveau $L_{WA}$ + usikkerhed $K_{WA}$	dB(A)	93	93
---	-------	----	----

Årsag til undtagelse i henhold til forordning (EU) 2019/1781, bilag I, afsnit 2 (12): j)

Der tages forbehold for tekniske ændringer.

## EU-overensstemmelseserklæring

Vi erklærer hermed, at nedenstående produkt overholder de relevante bestemmelser i de anførte direktiver og forordninger. Hvis produktet ændres uden aftale med os, mister denne erklæring sin gyldighed.

Produkt: Højtryksrenser

Type: 1.324-xxx

### Direktiver og forordninger

2006/42/EF (+2009/127/EF)

2014/53/EU

2011/65/EU

2000/14/EF

2009/125/EF

### Anvendt(e) forordning(er)

(EU) 2019/1781

### Anvendte harmoniserede standarder

EN 60335-1

EN 60335-2-79

EN 62233: 2008

EN 300 220-2 V3.1.1

EN 300 328 V2.2.2

EN IEC 63000: 2018

### Anvendt overensstemmelsesvurderingsproces

2000/14/EF: Tillæg V

### Lydeffektniveau dB(A)

Målt: 90

Garanteret: 93

### Navn og adresse

Dokumentationsbefuldning: S. Reiser

Alfred Kärcher SE & Co. KG

Alfred-Kärcher-Str. 28 - 40

71364 Winnenden (Germany)

Telefon: +49 7195 14-0

Fax: +49 7195 14-2212

## Sisukord

KÄRCHER Home & Garden App .....	93
Üldised juhised .....	94
Ohutusseadised .....	94
Seadmel olevad sümbolid .....	94
Keskonnakaitse .....	94
Sihtotstarbeline kasutamine .....	94
Lisavarustus ja varuosad .....	94
Tarnekomplekt .....	94
Seadme kirjeldus .....	94
Montaaž .....	95
Esmane käikuvõtmine .....	95
Kasutuselevõtmine .....	95
Käitus .....	96
Transport .....	97
Ladustamine .....	97
Hooldus ja jooksevremont .....	98
Abi rikete korral .....	98
Garantii .....	99
Tehnilised andmed .....	99
EL vastavusdeklaratsioon .....	100

## KÄRCHER Home & Garden App

Seadet saab juhtida otse kõrgsurvepüstoliil oleva juhtpuldil kaudu või Bluetooth® traadita tehnoloogiaga varustatud mobiilseadmega. Selleks on vaja rakendust KÄRCHER Home & Garden.

Rakendus sisaldab ka järgmist:

- Paigaldamise ja käikuvõtmise teave
- Teave rakendusala kohta
- Näpunäited
- KKK koos üksikasjaliku tõrkeotsinguga
- Ühendus KÄRCHERi teeninduskeskusega

Rakenduse saab alla laadida siit:

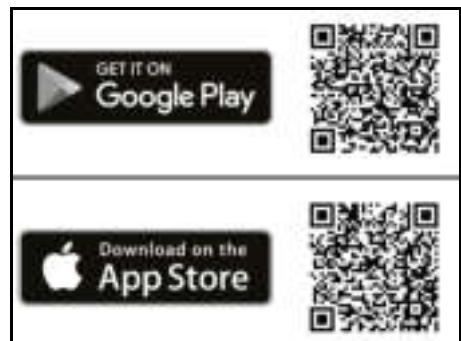

### Kaubamärk

- Bluetooth® sõnamärk ja logod on ettevõtte Bluetooth SIG, Inc. registreeritud kaubamärgid. Alfred Kärcher SE & Co. KG kasutab neid kaubamärke liitsentsi alusel.

- Google Play™ ja Android™ on ettevõtte Google Inc. kaubamärgid või registreeritud kaubamärgid
- Apple® ja App Store® on Apple Inc. kaubamärgid või registreeritud kaubamärgid

## Üldised juhised



Enne seadme esmast kasutamist lugege see originaalkasutusjuhend ja kaasaolevad ohutusjuhised läbi. Toimige neile vastavalt.

Hoidke mõlemad brošüürid hilisemaks kasutamiseks või järgmise omaniku tarbeks alles.

## Ohutusseadised

### ⚠ HOIATUS

#### Vigastusohu!

*Rasked vigastused puuduvate, muudetud või toimetute ohutusseadiste tõttu.*

*Ärge hiliige ohutusseadistest mööda ega eemaldage ohutusseadiseid ning ärge tehke neid toimetusi. Ohutusseadised on ette nähtud Teie kaitseks.*

### Seadmelüliti

Seadmelüliti hoiab ära seadme tahtmatu käitamise.

### Kõrgsurvepüstoli lukusti

Lukusti blokeerib kõrgsurvepüstoli hoova ja hoiab ära seadme tahtmatu käivitamise.

### Auto-stopp funktsioon

Kui kõrgsurvepüstolil asuv hoob lahti lastakse, lülitab surveüliti pumba välja ja kõrgsurvejuga peatub. Hoova vajutamisega lülitub pump jälle sisse.

### Mootorikaitselüliti

Liiga suure voolutarbe korral lülitab mootorikaitselüliti seadme välja.

## Seadmel olevad sümbolid



Ärge suunake kõrgsurvejuga inimestele, loomadele, aktiivsele elektrilisele varustusele ega seadmele endale. Kaitske seadet külma eest.



Seadet ei tohi ühendada otse avalikku joogi-veevõrku.

## Keskonnakaitse





Pakkematerjalid on taaskasutatavad. Palun utiliseerige pakendid keskkonnasäästlikult.



Elektrilised ja elektroonilised seadmed sisaldavad väärtuslikke taaskasutatavaid materjale ja sageli koostisosi nagu patareid, akud või õli, mis võivad vale ümberkäimise või vale utiliseerimise korral kujutada potentsiaalset ohtu inimeste tervisele ja keskkonnale. Seadme nõuetekohaseks käitamiseks on neid koostisosi siiski vaja. Selle sümboliga tähistatud seadmeid ei tohi utiliseerida koos olmeprügiga.

 Puhastustöid, mille puhul tekib õlisisaldusega heitvesi, nt mootoripesu, aluspõranda pesu, tohib teostada ainult õliseparaatoriga pesuplatsidel.

 Puhastusvahenditega töid tohib teostada ainult vedelikutihedatel, musta vee kanalisatsiooniga ühendatud tööpindadel. Ärge laske puhastusvahendil tungida veekogudesse või mulda.

 Vee võtmine avalikest veekogudest ei ole mõnes riigis lubatud.

## Juhised koostisainete kohta (REACH)

Kehtiva teabe koostisainete kohta leiate aadressilt: [www.kaercher.de/REACH](http://www.kaercher.de/REACH)

## Sihotstarbeline kasutamine

Kasutage kõrgsurvepesurit eranditult eramajapidamises.

Kõrgsurvepesur on ette nähtud masinate, sõidukite, ehitiste, tööriistade, fassaadide, terrasside, aiaseadmete jne puhastamiseks kõrgsurve-veejoaga.

## Lisavarustus ja varuosad

Kasutage ainult originaaltarvikuid ja originaalvaruosi, mis tagavad seadme ohutu ja tõrgeteta käituse.

Tarvikute ja varuosade kohta leiate teavet aadressilt [www.kaercher.com](http://www.kaercher.com).

## Tarnekomplekt

Seadme tarnekomplekt on kujutatud pakendil. Lahtipakimisel kontrollige, kas pakendi sisu on täielik. Puuduolevate tarvikute või transpordikahjustuste korral teavitage oma edasimüüjat.

## Seadme kirjeldus

Selles kasutusjuhendis kirjeldatakse maksimaalset varustust. Olenevalt mudelist on tarnekomplektis erinevusi (vt pakendit).

Jooniseid vt graafika leheküljel

### Joonis A

#### Joonis B

- 1 Seisujalg käepidemega
- 2 Paigaldatud sõelaga veeühendus
- 3 Transpordiratas
- 4 Sirm
- 5 Voolikujuhik
- 6 Seadmelüliti "0/OFF" / "I/ON"
- 7 Joatoru hoidik
- 8 Kõrgsurvevoolik
- 9 \*Plug 'n' Clean puhastusvahendi pudel
- 10 Hoidik / kõrgsurvepüstoli parkimispositsioon
- 11 Kolm-ühes Multi Jet joatoru 3 joatüübiga (vt ka peatükki *Smart Control System*)
- 12 Smart Control kõrgsurvepüstol
- 13 LCD displei (vt ka peatükki *LCD displei*)
- 14 Patareipesa lukustus
- 15 Akulaegas
- 16 „+/-“ klahvid rõhu reguleerimiseks
- 17 Kõrgsurvepüstoli lukusti
- 18 Klahv kõrgsurvevooliku lahutamiseks kõrgsurvepüstolist
- 19 Kõrgsurvepüstoli hoob
- 20 Transpordikäepide, väljatõmmatav
- 21 Kandekäepide
- 22 Voolikuhoidja
- 23 Kõrgsurve-voolikutrummel

- 24) Voolukutrumli käsivänt
- 25) Tüübisilt
- 26) Tarvikulaegas
- 27) Võrgukinnituse konks
- 28) Tarvikulaeka võrk
- 29) Võrgupistikuga võrguühendusjuhe
- 30) Kaasasolevad kruvid ja tüüblid
- 31) Veeühenduse liitmik
- 32) \* Aiavoolik (kangaga tugevdatud, läbimõõt vähemalt 13 mm, pikkus vähemalt 7,5 m, kaubanduslikult saadaval oleva kiirühendusega)
- 33) \* KÄRCHERi imemisvoolik veevarustuseks avatud mahutitest (tell.nr 2.643-100.0)

\* lisaks nõutav

### LCD displei

#### Joonis C

- 1) Kasutusala (1-SOFT / 2-MEDIUM / 3-HARD koos 2 vastava surveastmega)
- 2) BOOST funktsiooni näit
- 3) Joatüübi soovitus (lamejuga / puhastusvahend / mustusefrees)
- 4) Näidik Bluetooth® ühendus
- 5) Signaalitugevuse olek (4 astet)
- 6) Aku olek (tühi, peaaegu tühi, keskmine, täis)
- 7) Puhastusvahendi aste (1 / 2 / 3)

### Kaasasolevad kruvid ja tüüblid

#### Joonis D

- 1) Seisujala tüübel (2 tk)
- 2) Kruvi 4x22 (2 tk)
- 3) Kruvi 4x16 (10 tk)

## Montaaž

#### Jooniseid vt graafika leheküljelt.

Monteerige enne käikuvõtmist lahtised kaasasolevad osad seadme külge.  
Pange kaasasolevad kruvid ja nendega sobiv kruvikeeraja valmis.

#### Rataste monteerimine

1. Sisestage rattad.

#### Märkus

Pöörake tähelepanu ava joondamisele.

#### Joonis E

2. Kinnitage rattad 1 kruviga.

#### Aluse paigaldamine

1. Sisestage alus.
2. Pange 2 tüüblit aukudesse nii kaugele kui võimalik.
3. Kinnitage alus 2 kruviga.

#### Monteerige joatoru hoidik

1. Haakige külge joatoru hoidik.
2. Kindlustage hoidik 2 kruviga.

#### Joonis G

3. Kindlustage sirm 4 kruviga.

#### Joonis H

#### Transpordikäepideme paigaldamine

1. Kinnitage transpordikäepide.

#### Joonis I

#### Tarvikuvõrgu paigaldamine

1. Riputage tarvikuvõrk konksude külge.

#### Joonis J

#### Lütkake kõrgsurvevoolik läbi voolikujuhiku

1. Pistke kõrgsurvevoolik tagant voolikujuhikust läbi.

#### Joonis K

#### Veeühenduse liitmiku monteerimine

1. Kruvige veeühenduse liitmik seadme veeühendusele.

#### Joonis L

## Esmane käikuvõtmine

#### Märkus

Kui Te ei soovi seadet juhtida oma mobiilseadmega Bluetooth® ühenduse kaudu, peate läbi viima ainult jao-tises „Kõrgsurvepüstoli sidestamine“ esitatud sammud.

#### Laadige rakendus alla ja registreerige seade

1. Laadige alla rakendus KÄRCHER Home & Garden (vt peatükki KÄRCHER Home & Garden App).
2. Käivitage KÄRCHER Home & Garden rakendus.
3. Logige rakendusse KÄRCHER Home & Garden App. Vajadusel looge selleks konto.
4. Skannige lisatud QR-kood.  
Kõrgsurvepesur registreeritakse.

#### Märkus

Kui Teil pole kaasasolevat QR-koodi käepärast, võite seadme registreerida ka detaili- ja seerianumbriga. Mõlemad numbrid on esitatud tüübisildil.

5. Järgige rakenduse KÄRCHER Home & Garden korraldusi.

#### Märkus

Pidage silmas, et aktiveerite enne kõrgsurvepüstoli sidestamist Bluetooth® oma mobiilseadmes.

#### Kõrgsurvepüstoli sidestamine

#### Märkus

Üksikasjaliku kirjelduse sidestamise kohta leiate veebilehelt <https://www.kaercher.com/FCR>.

6. Pistke kõrgsurvepesuri võrgupistik pistikupespa. Seade lülitub 60 sekundiks sidestusmoodusele. Selle aja jooksul on võimalik kõrgsurvepüstoli sidestamine.
7. Vajutage samaaegselt kõrgsurvepüstolil klahve "+" ja "-" vähemalt 3 sekundit.  
Kui sidestamine õnnestub, näidatakse surveastmeid ning raadio ja Bluetooth® sümboolit displeil.

#### Joonis M

Sukelpump Bluetooth® ühendus on mobiilseadme ja kõrgsurvepesuri vahel automaatselt loodud.

#### Märkus

Vajadusel saate luua Bluetooth® ühenduse ka tagantjärgi, vajutades 10 sekundit klahvi "-".

8. Kui sidestamiskatse ebaõnnestub:
  - a Tõmmake kõrgsurvepesuri võrgupistik pistikupesast välja.
  - b Oodake 20 sekundit.
  - c Sidestage kõrgsurvepüstol uuesti.

## Kasutuselevõtmine

1. Asetage seade tasasele pinnale.
2. Kerige kõrgsurvevoolik täielikult maha.

- Tõmmake kõrgsurvevoolik täielikult läbi voolikujuhi-ku ette ja vabastage võimalikud silmused ja keerud.
- Pistke kõrgsurvevoolik kõrgsurvepüstolisse, kuni see kuuldavalt fikseerub.

### Märkus

Pidage silmas nipli õiget väljajoondust.

#### Joonis N

- Kontrollige kindlat ühendust kõrgsurvevoolikust tõmbamisega.
- Ühendage võrgupistik pistikupessa.

### Veevarustus

Ühendusväärtusi vt tübisildilt või peatükist *Tehnilised andmed*.

Järgige veevarustusevõtte eeskirju.

## TÄHELEPANU

### Kahjustused saastunud vee tõttu

Vees olev mustus võib pumpa ja tarvikuid kahjustada.

Kaitseks soovib KÄRCHER kasutada KÄRCHERI veefiltrit (erivarustus, tellimismärk 4.730-059).

### Ühendus veetoruga

## TÄHELEPANU

**Aquastopiga voolikuliitmik seadme veeühendusel**

**Pumba kahjustus**

Ärge kunagi kasutage seadme veeühendusel Aquastopiga voolikuliitmikku.

Veekraanil saate kasutada Aquastop-liitmikku.

- Pistke aiavoolik veeühenduse liitmikule.
- Ühendage aiavoolik veetoru külge.
- Avage veekraan täielikult.

#### Joonis O

### Vee sisseimemine avatud mahutitest

See kõrgsurvepesur sobib KÄRCHERI imivoolikuga pinnavee sisseimemiseks, nt vihmaveetünnidest või tiikidest (maksimaalselt sissevõtu kõrgust vt *Tehnilised andmed*).

- Kruvige liitmik veeühendusest maha.
- Täitke imivoolik veega.
- Keerake imivoolik seadme veeühendusele ja riputage veeallikasse (nt vihmaveetünn).

### Õhu eemaldamine seadmest

- Lülitage seade sisse "I/ON".
- Vabastage kõrgsurvepüstoli hoob.
- Vajutage kõrgsurvepüstoli hooba. Seade lülitub sisse.
- Laske seadmest maksimaalselt 2 minutit töötada, kuni vesi väljub kõrgsurvepüstolist mullideta.
- Laske kõrgsurvepüstoli hoob lahti.
- Lukustage kõrgsurvepüstoli hoob.

## Käitus

## TÄHELEPANU

### Kahjustusohht!

Pumba kahjustus kuivkäigu korral.

Lülitage seade välja, kui 2 minuti jaoks ei teki rõhku.







Käituge vastavalt peatükis *Abi rikete korral esitatud juhiste*le.

### Smart Control System



Kõrgsurvepüstolil olevate „+/-“ klahvidega saab valida surveastmeid ja puhastusvahendi doseerimisastmeid. Joatüübi vahetamine on võimalik kolm-ühes Multi Jet joatoru keeramisega.

### Märkus

Materjalide tundlikkus võib olenevalt vanusest ja seisundist olla väga erinev. Seetõttu ei ole soovitud siduvad.

Lamejootsak		
Surveaste	Näidik	Soovitav nt
		Kiviterassid, asfalt, metallpinnad, aiatööriistad (käru, labidas jms)
		Sõiduauto / mootorratas, telliskivipinnad, krohvitud seinad, plastmööbel
		Puitpinnad, jalgrattad, liivakivipinnad, rotangmööbel

### Mustusefrees

Surveaste	Näidik	Soovitav nt
		Eriti raskestieemaldatava mustuse eemaldamiseks kiviterassidelt, asfaldilt, metallpindadelt, aiatööriistadelt (käru, labidas jms)

### Puhastusvahendi düüs

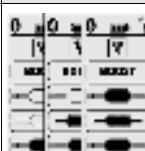
Surveaste	Näidik	Soovitav nt
		Töötamine puhastusvahendiga. Puhastusvahendi kontsentratsiooni doseerimine vastavalt vajadusele

### Käitamine kõrgsurvega

## TÄHELEPANU

**Värvitud või tundlike pindade kahjustus**

Pinnad saavad liiga väikse joa kauguse või ebasobiva joatoru valiku tõttu kahjustada.

Hoidke värvitud pindade puhastamisel vähemalt 30 cm joa kaugust.

Ärge puhastage mustusefreesiga autorehve, värvi või tundlikke pindu nagu puit.

1. Pistke kolm-ühes Multi Jet joatoru sisse ja fikseerige 90° pöördega. Pidage seejuures silmas suunda!  
**Joonis P**

## TÄHELEPANU

### Joatüübi vahetamine kõrgsurvepüstoli vajutatud hoova korral

#### Joatoru kahjustused

Enne joatüübi vahetamist laske kõrgsurvepüstoli hoob lahti.

2. Valige joatüüp. Selleks keerake kolm-ühes Multi Jet joatoru, kuni vajalik joanäidik on üleväl nähtav.  
**Joonis Q**
3. Lülitage seade sisse ("I/ON").
4. Vabastage kõrgsurvepüstoli hoob.
5. Vajutage kõrgsurvepüstoli hooba.  
Seade lülitub sisse.

### Funktsioon BOOST aktiveerimine

Kangekaelse mustuse puhastamiseks saab funktsiooni BOOST aktiveerida 30 sekundiks, sõltumata seadistatud rõhutasemest. Seejuures suureneb veesurve.

1. Hoidke kõrgsurvepüstoli nuppu „+“ all, kuni LCD-ekraanil on märgitud BOOST.

#### Joonis R

Pärast funktsiooni BOOST lõppu töötab seade eelnevalt seatud rõhutasemega.

Niipea kui teade ekraanil enam ei vilgu, on BOOST-funktsioon taas saadaval.

### Käitamine puhastusvahendiga

#### ⚠ OHT

##### Ohutuskaardi eiramine

Rasked tervisekahjustused puhastusvahendi asjatundmatu kasutamise tõttu.

Järgige puhastusvahendi tootja ohutuskarti, eelkõige juhiseid isikliku kaitsevarustuse kohta.

#### Märkus

Puhastusvahendit saab juurde segada ainult alarõhu korral.

#### Märkus

Puhastusvahenditega käitamiseks on vaja Plug 'n' Clean puhastusvahendi pudelit. KÄRCHERI puhastusvahendeid saab osta kasutusvalmis Plug 'n' Clean puhastusvahendi pudelit.

1. Eemaldage kaas Plug 'n' Clean puhastusvahendi pudellilt.
2. Vajutage puhastusvahendi pudel avaga allapoole Plug 'n' Clean puhastusvahendi ühendusse.

#### Joonis S

3. Keerake kolm-ühes Multi Jet joatoru puhastusvahendi düüsile "MIX", kuni kõrgsurvepüstoli rõhunäidikul põleb LCD "MIX".

Käituse ajal lisatakse puhastusvahendi lahuse veesoole.

4. Seadistage kõrgsurvepüstoli +/- klahvidega puhastusvahendi soovitud kontsentratsioon.

### Soovitatav puhastusmeetod

1. Pihustage puhastusvahend säästlikult kuivale pealispinnale ja laske mõjuda (mitte kuivada).
2. Loputage vabanenud mustus kõrgsurvejoaga maha.

### Puhastusvahendiga käitamise järel

1. Tõmmake Plug 'n' Clean puhastusvahendi pudel hoidikust välja ja sulgege kaanega.
2. Asetage puhastusvahendi pudel hoidmiseks hoidikusse kaanega ülespoole.
3. Loputage seadet umbes 30 sekundit puhta veega.

### Käituse katkestamine

1. Laske kõrgsurvepüstoli hoob lahti. Hoova lahtilaskmisel lülitub seade välja. Kõrgsurve süsteemis jääb püsima.
2. Lukustage kõrgsurvepüstoli hoob.  
**Joonis T**
3. Seadke kõrgsurvepüstol joatoruga parkimispositsiooni.
4. Lülitage üle 5-minutilise tööpauside korral seade välja "0/OFF".

### Käituse lõpetamine

#### ⚠ ETTEVAATUS

##### Vigastusoh!

Vigastused kõrgsurve all kontrollimatult väljatungiva vee tõttu.

Lahutage kõrgsurvevoolik kõrgsurvepüstolist või seadest ainult siis, kui süsteemis pole rõhku.

1. Laske kõrgsurvepüstoli hoob lahti.
2. Sulgege veekraan.
3. Vajutage kõrgsurvepüstoli hooba 30 sekundit. Süsteemi allesjäänud rõhk lastakse välja.
4. Laske kõrgsurvepüstoli hoob lahti.
5. Lukustage kõrgsurvepüstoli hoob.
6. Lülitage seade välja "0/OFF".
7. Lahutage seade veearvustusest.
8. Tõmmake võrgupistik pistikupesast välja.

### Transport

#### ⚠ ETTEVAATUS

##### Vigastus- ja kahjustusoh! seadme kaalu tõttu!

Vigastused ja kahjustused.

Pidage transportil ja ladustamisel silmas seadme kaalu.

### Seadme kandmine

1. Tõstke seade kandekäepidemest üles ja kandke.

### Seadme tõmbamine

1. Tõmmake transportdikäepide välja, kuni see kuuldavalt fikseerub.
2. Tõmmake seadet transportdikäepidemest.

### Seadme transportimine sõidukis

1. Tõmmake enne lebavasi asendis transportimist Plug 'n' Clean puhastusvahendi pudel hoidikust välja ja sulgege kaanega.
2. Kindlustage seade libisemise ja ümberkukkumise vastu.

### Ladustamine

#### ⚠ ETTEVAATUS

##### Vigastus- ja kahjustusoh! seadme kaalu tõttu!

Vigastused ja kahjustused.

Pidage transportil ja ladustamisel silmas seadme kaalu.

### Seadme hoidmine

1. Pange seade tasasel pinnal seisma.
2. Lahutage joatoru kõrgsurvepüstolist.
3. Vajutage lahutusklahvi kõrgsurvepüstolil ja lahutage kõrgsurvevoolik kõrgsurvepüstolist.
4. Ilma voolikurullita: Pange kõrgsurvevoolik seadmele hoiule.

## TÄHELEPANU

### Kõrgsurvevooliku kahjustus

Kõrgsurvevooliku kahjustus vale pöörlemissuuna tõttu

*Pidage pealekerimisel silmas voolikutrumli pöörlemis-suunda.*

5. **Koos voolikupooliga:** Keerake voolikutrumlit vändaga vastupäeva ja kerige kõrgsurvevoolik peale.
6. Pange võrguühendusjuhe ja tarvikud seadmele hoiule.

Pidage enne pikemat ladustamist silmas täiendavaid juhiseid, vt peatükki *Hooldus ja jooksevremont*.

### Külmumiskaitse

## TÄHELEPANU

### Külmumisoht

*Mitte täielikult tühjendatud seadmed võivad külma tõttu kahjustada saada.*

*Tühjendage seade ja tarvikud täielikult.*

*Kaitske seadet külma eest.*

Järgnev peab olema täidetud:

- Seade on veevarustusest lahutatud.
- Kõrgsurvepüstol on kõrgsurvevoolikust eraldatud.
- 1. Lülitage seade sisse "I/ON".
- 2. Oodake maksimaalselt 1 minut, kuni kõrgsurvevoolikust ei tule enam vett välja.
- 3. Lülitage seade välja.
- 4. Hoidke seadet koos kõigi tarvikutega külmumiskindlas ruumis.

## Hooldus ja jooksevremont

### ⚠ OHT

#### Elektrilöögi oht

*Vigastused voolu juhtivate osade puudutamise tõttu*

*Lülitage seade välja.*

*Tõmmake võrgupistik välja.*

Seade on hooldusvaba, st Te ei pea regulaarseid hooldustöid teostama.

### Sõela puhastamine veeühenduses

## TÄHELEPANU

### Kahjustusoht!

*Kahjustused sõelal asjatundmatu puhastamise tõttu.*

*Puhastage sõela ainult voolava vee all vastu selle läbi-voolusuunda.*

*Ärge kasutage teravaid ega kõvu esemeid nagu nt nõelad või traatharjad.*

## TÄHELEPANU

### Kahjustusoht!

*Seadme ja tarvikute kahjustused käitades ilma sõelata või kahjustatud sõelaga.*

*Kontrollige sõela enne veeühendusse panekut kahjustuste suhtes. Asendage kahjustatud sõel viivitamatult uuega.*

*Ärge käitage seadet sõelata.*

*Puhastage veeühenduses olevat sõela vajaduse korral.*

1. Kruvige liitmik veeühendusest maha.
2. Tõmmake sõel välja.

#### Joonis U

3. Puhastage sõela voolava vee all.
4. Pange sõel veeühendusse.

### Kõrgsurvepüstoli patareide vahetamine

Vaja on kahte AAA suurusega patareid või akut.

#### Joonis V

1. Vajutage sulgursiibrit.

#### Joonis W

2. Avage patareipesa.
3. Võtke akud välja.
4. Sisestage uued patareid ja veenduge seejuures, et poolused on õigesti joondatud.
5. Sulgege patareipesa.

6. Utiliseerige äratarvitatud akud vastavalt kehtivatele seadusesätetele.

## Abi rikete korral

Riketel on sageli lihtsad põhjused, mille saate ise järgneva ülevaate abil kõrvaldada. Kahtluse korral või siin nimetatamata rikete korral pöörduge palun volitatud klientideeninduse poole.

### ⚠ OHT

#### Oht elule!

*Surmavad vigastused elektrilöögi tõttu pinget juhtivate detailidega kokkupuutel*

*Ärge puudutage pinget juhtivaid detaile.*

*Lülitage seade välja.*

*Tõmmake võrgupistik võrgupistikupesast välja.*

#### Seade ei tööta

1. Vajutage kõrgsurvepüstoli hooba.  
Seade lülitub sisse.
2. Kontrollige, kas tüübisildil esitatud pinge langeb kokku vooluallika pingega.
3. Kontrollige toitejuhet kahjustuste suhtes.
4. Kui mootor on ülekoormatud ja mootorikaitselüliti on vallandunud:
  - a Lülitage seade välja "0/OFF".
  - b Laske seadmel 1 tund maha jahtuda.
  - c Lülitage seade sisse "I/ON" ja võtke jälle käiku.Kui rike esineb mitu korda, siis laske seadet kontrollida klientideenindusel.

#### Seade ei käivitu, mootor undab

*Pingelangus nõrga vooluvõrgu tõttu või pikenduskaabli kasutamisel*

1. Sisselülitamisel vajutage kõigepealt kõrgsurvepüstoli hooba, siis lülitage seade sisse "I/ON".

#### Seade ei saavuta rõhku

*Vee pealevool on liiga väike.*

1. Avage veekraan täielikult.
2. Kontrollige vee pealevoolu piisava edastuskoguse suhtes.
3. Kontrollige seadistust joatorul.
4. Kontrollige, et maksimaalne sissevõtu kõrgus ei ole ületatud.

*Veeühenduses olev sõel on määrdunud.*

1. Tõmmake sõel veeühendusest näpistangidega välja.
2. Puhastage sõela voolava vee all.

#### Joonis U

*Seadmes on õhku.*

1. Eemaldage seadme õhk:

- a Lülitage seade ilma külgeühendatud joatoruta maksimaalselt 2 minutiks sisse.
- b Vajutage kõrgsurvepüstolit ja oodake, kuni vesi väljub kõrgsurvepüstolist mullideta.
- c Ühendage joatoru külge.

#### Tugevad rõhukõikumised

1. Kõrgsurvedüüsi puhastamine:
  - a Eemaldage mustus nõelaga düüsiavast.
  - b Loputage kõrgsurvedüüsi eest veega.
2. Kontrollige vee pealevoolu kogust.

#### Seade ebatihed

1. Seadme vähene ebatihedus on tehniliselt tingitud. Tugeva ebatiheduse korral võtke ühendust volitatud klientideenindusega.

#### Puhastusvahendit ei imeta sisse

1. Keerake kolm-ühes Multi Jet joatoru puhastusvahendi düüsile "MIX".

- Kontrollige, kas Plug 'n' Clean puhastusvahendi pudel istub avaga allapoole puhastusvahendi ühenduses.

### Kõrgsurvepüstolil puudub rõhunäit

#### Joonis X

- Kontrollige patareisid ja vajadusel vahetage.
- Vähendage kõrgsurvepüstoli ja kõrgsurvepesuri vahelist kaugust.
- Teostage uuesti kõrgsurvepesuriga sidestamine, vt peatükki *Esmane käikuvõtmine*.

### Funktsiooni BOOST ei kuvata displeil ja seda ei saa käivitada rakenduse KÄRCHER Home & Garden kaudu

Seade on ülekuumenenud.

- Kontrollige vee juurdevoolu temperatuuri (maksimaalse vee juurdevoolu temperatuuri kohta vt peatükki *Tehnilised andmed*).
- Mootori suurema jahutuse saavutamiseks vähendage vee juurdevoolu temperatuuri.

### Veateated

#### Joonis Y

- Lülitage seade välja "0/OFF".
- Tõmmake võrgupistik pistikupesast välja.
- 20 sekundi pärast ühendage võrgupistik uuesti pistikupesasse.
- Lülitage seade sisse "I/ON".  
Kui rike esineb mitu korda, siis laske seadet kontrollida klienditeenindusel.

### Avariikäitus

Kui kõrgsurvepüstoli rõhuregulatsioonis on defekt, töötab kõrgsurvepesur maksimaalsel astmel.

- Avariikäituse deaktiveerimine:
  - Lülitage seade välja "0/OFF".
  - Tõmmake võrgupistik pistikupesast välja.
  - 20 sekundi pärast ühendage võrgupistik uuesti pistikupesasse.
  - Lülitage seade sisse "I/ON".  
Kui rike esineb mitu korda, siis laske seadet kontrollida klienditeenindusel.

### Kõrgsurvepüstol ei tööta nõuetekohaselt

#### Joonis Z

Kõrgsurvepüstoli elektroonikas on tekkinud sisemine viga.

- Vajutage sulgursiibrit.

#### Joonis W

- Avage patareipesa.
- Võtke akud välja.
- Sisestage patareid ja veenduge seejuures, et poolused on õigesti joondatud.
- Sulgege patareipesa.  
Kui rike esineb mitu korda, siis laske kõrgsurvepüstolit kontrollida klienditeenindusel.

## Garantii

Igas riigis kehtivad meie volitatud müügiesindaja antud garantiitingimused. Seadmel esinevad mistahes rikked kõrvaldame garantiiajal tasuta, kui põhjuseks on materjali- või tootmisviga. Garantiijuhtumil pöörduge ostu tõendava dokumendiga oma edasimüüja või lähima volitatud klienditeeninduse poole.

(Aadressi vt tagaküljelt)

Täiendavat teavet garantii kohta (kui see on olemas) leiate Kärcheri kohaliku veebilehe teeninduspiirkonnast "Allalaadimiste" alt.

## Tehnilised andmed

	K 5 Smart Control Flex	K 5 Premium Smart Control Flex
<b>Elektriühendus</b>		
Pinge	V 230	230
Faas	~ 1	1
Sagedus	Hz 50	50
Tarbitav võimsus	kW 2,1	2,1
Kaitseliik	IPX5	IPX5
Kaitseklass	I	I
Võrgukaitse (inertne)	A 10	10
<b>Veevõtuühendus</b>		
Juurdevoolurõhk (maks.)	MPa 1,2	1,2
Juurdevoolu temperatuur (maks.)	°C 40	40
Juurdevoolu kogus (min.)	l/min 10	10
Sissevõtu kõrgus (maks.)	m 0,5	0,5
<b>Seadme võimsusandmed</b>		
Töörõhk	MPa 12,5	12,5
Maks. lubatud rõhk	MPa 14,5	14,5
Juurdevoolu kogus, vesi	l/min 7,5	7,5
Juurdevoolu kogus, maksimaalne	l/min 8,3	8,3
Juurdevoolu kogus, puhastusvahend	l/min 0,3	0,3
Kõrgsurvepüstoli tagasilöögiõud	N 20	20
<b>Mõõtmed ja kaalud</b>		
Tüüpiline töökaal	kg 15,3	15,5
Pikkus	mm 405	417
Laius	mm 306	306
Kõrgus	mm 584	584
<b>Raadiomoodul SRD</b>		
Sagedus	MHz 868,7-869,2	868,7-869,2
Saatevõimsus ERP	mW 0,53	0,53
<b>Bluetooth raadiomoodul</b>		
Sagedus	GHz 2,45	2,45
Saatevõimsus ERP	mW 6,3	6,3
<b>Kindlakstehtud väärtused EN 60335-2-79 kohaselt</b>		
Labakäsi-käsivars vibratsiooniväärtus	m/s <sup>2</sup> 1,2	1,2
Ebakindlus K	m/s <sup>2</sup> 0,6	0,6
Helirõhutase L <sub>pA</sub>	dB(A) 77	77
Ebakindlus K <sub>pA</sub>	dB(A) 3	3
Helivõimsustase L <sub>WA</sub> + Ebakindlus K <sub>WA</sub>	dB(A) 93	93

Erandi põhjus vastavalt määruusele (EL) 2019/1781 lisa I peatükile 2 (12): j)

Õigus tehnilisteks muudatusteks.

## EL vastavusedeklaratsioon

Käesolevaga kinnitame, et allpool nimetatud toode vastab loetletud direktiivide ja määruste asjaomastele sätetele. Tootel meiega kooskõlastamata muudatuste teostamisel kaotab käesolev deklaratsioon kehtivuse.

Toode: Kõrgsurvepesur

Tüüp: 1.324-xxx

**Direktiivid ja määruised**

2006/42/EÜ (+2009/127/EÜ)

2014/53/EL

2011/65/EL

2000/14/EÜ

2009/125/EÜ

**Kohaldatud määruised(ed)**

(EL) 2019/1781

**Kohaldatud ühtlustatud normid**

EN 60335-1

EN 60335-2-79

EN 62233: 2008

EN 300 220-2 V3.1.1

EN 300 328 V2.2.2

EN IEC 63000: 2018

**Kohandatud vastavushindamismenetlus**

2000/14/EÜ: Lisa V

**Helivõimsustase dB(A)**

Mõõdetud: 90

Garanteeritud: 93

**Nimi ja aadress**

Dokumentatsioonivolinik:

S. Reiser

Alfred Kärcher SE & Co. KG

Alfred-Kärcher-Str. 28 - 40

71364 Winnenden (Germany)

Tel: +49 7195 14-0

Faks: +49 7195 14-2212

  
I. Jetter  
1.324-xxx

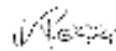
  
S. Reiser  
1.324-xxx

Winnenden, 2021/06/01

## Saturs

KÄRCHER Home & Garden lietojne .....	100
Vispärilgas norādes.....	100
Drošības ierīces .....	100
Simboli uz ierīces .....	101
Apkārtējās vides aizsardzība.....	101
Noteikumiem atbilstoša lietošana.....	101
Piederumi un rezerves daļas .....	101
Piegādes komplekts .....	101
Ierīces apraksts .....	101
Montāža.....	102
Ekspluatācijas uzsākšana .....	102
Ekspluatācijas uzsākšana .....	102
Ekspluatācija .....	103
Transportēšana .....	104
Uzglabāšana .....	104
Kopšana un apkope .....	105
Palīdzība traucējumu gadījumā.....	105
Garantija.....	106
Tehniskie dati.....	106
ES atbilstības deklarācija .....	107

## KÄRCHER Home & Garden lietojne

Ierīci iespējams vadīt, strādājot tieši ar augstspiediena pistoli vai izmantojot mobilo ierīci, kas aprīkota ar Bluetooth® bezvadu tehnoloģiju. Tam nepieciešama lietojne KÄRCHER Home & Garden.

Lietotnē ietverti arī:

- Informācija par uzstādīšanu un ekspluatācijas uzsākšanu
  - Informācija par izmantošanas jomām
  - Padomi un ieteikumi
  - Bieži uzdotie jautājumi ar detalizētu palīdzību traucējumu gadījumā
  - Savienojums ar KÄRCHER servisa centru
- Lietotni iespējams lejupielādēt šeit:

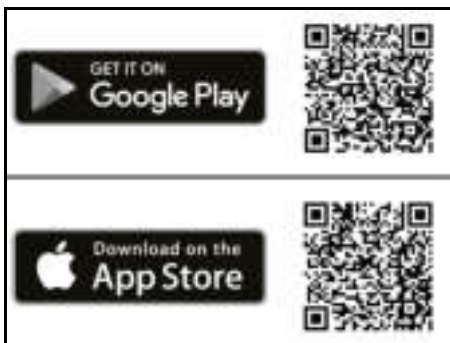

### Preču zīme

- Bluetooth® vārdiskā preču zīme un logotipi ir Bluetooth SIG, Inc. reģistrētas preču zīmes. Alfred Kärcher SE & Co. KG izmanto šīs zīmes saskaņā ar licenci.
- Google Play™ un Android™ ir Google Inc. preču zīmes vai reģistrētas preču zīmes
- Apple® un App Store® ir Apple Inc. preču zīmes vai reģistrētas preču zīmes

## Vispārīgas norādes



Pirms uzsākt ierīces lietošanu, izlasiet šo oriģinālo lietošanas instrukciju un pievienotās drošības norādes. Rīkojieties saskaņā ar tām.

Saglabājiet abus bukletus turpmākai lietošanai vai nākamajam īpašniekam.

## Drošības ierīces

### △ BRĪDINĀJUMS

**Savainojumu gūšanas risks!**

*Nopietni savainojumi iztrūkstošu, pārveidotu vai neefektīvu drošības ierīču dēļ.*

*Neapējiet vai nenņemiet drošības ierīces un neatslēdziet to funkcijas. Drošības ierīces ir paredzētas jūsu aizsardzībai.*

### Ierīces slēdzis

Ierīces slēdzis novērš neparedzētu ierīces iedarbināšanu.

### Augstspiediena pistoles fiksators

Fiksators nobloķē augstspiediena pistoles sviru un novērš neapzinātu ierīces ieslēgšanos.



## Auto-Stop funkcija

Atlaižot augstspiediena pistoles sviru, spiediena slēdzis izslēdz sūkni un augstspiediena strūkļa tiek pārtraukta. Ja svira tiek nospiesta, sūknis atkal ieslēdzas.

## Motora aizsardzības slēdzis

Pārāk augsta strāvas patēriņa gadījumā motora aizsardzības slēdzis izslēdz ierīci.

## Simboli uz ierīces



Nevērsiet augstspiediena strūkļu pret personām, dzīvniekiem, aktīvu elektrisko aprīkojumu vai pašu ierīci. Aizsargāt ierīci pret salu.



Ierīci nedrīkst pieslēgt tieši pie dzeramā ūdens tīkla.

## Apkārtējās vides aizsardzība



Iepakojuma materiālus ir iespējams pārstrādāt atkārtoti. Lūdzu, atbrīvojieties no iepakojuma videi draudzīgā veidā.



Elektriskās un elektroniskās ierīces satur vērtīgus pārstrādājamus materiālus un bieži vien tādas sastāvdaļas kā baterijas, akumulatorus vai eļļu, kuri nepareizas apstrādes vai utilizācijas gadījumā var radīt potenciālu apdraudējumu cilvēku veselībai un videi. Tomēr šīs sastāvdaļas ir nepieciešamas ierīces pareizai darbībai. Ar šo simbolu marķētās ierīces nedrīkst izmest kopā ar sadzīves atkritumiem.



Tīrīšanas darbus, kuros notekūdens satur eļļu, piemēram, motora mazgāšanu, zemgrīdas mazgāšanu, drīkst veikt tikai mazgāšanas vietās, kas aprīkotas ar eļļas atdalītāju.



Darbus ar tīrīšanas līdzekļiem drīkst veikt tikai uz darba virsmām, kas ir nodrošinātas pret šķidruma noteci, ar pieslēgumu netīrā ūdens kanalizācijai. Neļaujiet tīrīšanas līdzekļim nokļūt ūdenstilpnēs vai zeme.



Dažās valstīs nav atļauta ūdens ņemšana no atklātām ūdenstilpnēm.

## Informācija par sastāvdaļām (REACH)

Pašreizējo informāciju par sastāvvielām atradīsiet: [www.kaercher.de/REACH](http://www.kaercher.de/REACH)

## Noteikumiem atbilstoša lietošana

Augstspiediena tīrītāju izmantojiet tikai privātā mājaisaimniecībā.

Augstspiediena tīrītājs ir paredzēts mašīnu, transportlīdzekļu, būvju, darbarīku, fasāžu, terašu, dārza ierīču utt. tīrīšanai ar augstspiediena ūdens strūkļu.

## Piederumi un rezerves daļas

Izmantot tikai oriģinālos piederumus un oriģinālās rezerves daļas, jo tie garantē drošu un nevainojamu ierīces darbību.

Informāciju par piederumiem un rezerves daļām skatīt [www.kaercher.com](http://www.kaercher.com).

## Piegādes komplekts

Ierīces piegādes komplekts ir attēlots uz iepakojuma. Izšaiņojot pārbaudiet, vai saturs ir pilnīgs. Ja trūkst piederumi vai transportēšanas laikā radušies bojājumi, lūdzu, informējiet tirgotāju.

## Ierīces apraksts

Šajā lietošanas instrukcijā ir aprakstīts maksimālais aprīkojums. Atkarībā no modeļa iespējamas piegādes komplekta atšķirības (skatiet iepakojumu). Attēlus skatiet grafika lappusē

### Attēls A

### Attēls B

- ① Balsta kāja ar nešanas rokturi
- ② Ūdens pieslēgums ar iebūvētu sietu
- ③ Transportēšanas ritenis
- ④ Aizsegs
- ⑤ Šļūtenes vadotne
- ⑥ Ierīces slēdzis "0/OFF" (izsl.) / "1/ON" (iesl.)
- ⑦ Strūkļas caurules uzglabāšana
- ⑧ Augstspiediena šļūtene
- ⑨ \*Plug 'n' Clean tīrīšanas līdzekļa pudele
- ⑩ Augstspiediena pistoles uzglabāšana/ novietošanas pozīcija
- ⑪ 3-in-1 Multi Jet strūkļas caurule ar 3 strūkļu veidiem (skat. arī nodaļu *Smart Control System*)
- ⑫ Smart Control augstspiediena pistole
- ⑬ LCD displejs (skat. arī nodaļu *LCD displejs*)
- ⑭ Bateriju nodalījuma bloķēšana
- ⑮ Bateriju nodalījums
- ⑯ "+/-" pogas spiediena regulēšanai
- ⑰ Augstspiediena pistoles fiksators
- ⑱ Poga augstspiediena šļūtenes atvienošanai no pistoles
- ⑲ Augstspiediena pistoles svira
- ⑳ Transportēšanas rokturis, izvelkams
- ㉑ Nešanas rokturis
- ㉒ Šļūtenes turētājs
- ㉓ Augstspiediena šļūtenes uztīšanas trumulis
- ㉔ Šļūtenes uztīšanas trumuļa rokas kloķis
- ㉕ Datu plāksnīte
- ㉖ Piederumu nodalījums
- ㉗ Āķis tīkla piestiprināšanai
- ㉘ Tīkls piederumu nodalījumam
- ㉙ Tīkla pieslēguma vads ar tīkla spraudni
- ㉚ Komplektā iekļautās skrūves un tapas
- ㉛ Ūdens pieslēguma savienojums
- ㉜ \* Dārza šļūtene (ar tekstila armējumu, diametrs vismaz 1/2 collas (13 mm), garums vismaz 7,5 m, ar komerciāli pieejamu ātro savienojumu)
- ㉝ \* KÄRCHER sūkšanas šļūtene ūdens pievadei no atvērtām tvērtņēm (pasūtījuma nr. 2.643-100.0)

\* papildus nepieciešams

## LCD displejs

### Attēls C

1. Izmantošanas joma (1-SOFT / 2-MEDIUM / 3-HARD ar 2 spiediena līmeņiem katrā)
2. BOOST funkcijas rādījums
3. Strūklas veida ieteikums (plakana strūkla / tīrīšanas līdzeklis / netīrumu frēzētājs)
4. Rādījums Bluetooth® savienojums
5. Statusa signāla stiprums (4 pakāpes)
6. Baterijas statuss (izlādēta, gandrīz izlādēta, vidēji izlādēta, pilna)
7. Tīrīšanas līdzekļa pakāpe (1/2/3)

## Komplektā iekļautās skrūves un tapas

### Attēls D

1. Tapa balsta kājai (2 gab.)
2. Skrūve 4x22 (2 gab.)
3. Skrūve 4x16 (10 gab.)

## Montāža

### Attēlus skatiet grafika lappusē.

Nenostiprinātās detaļas piestipriniet pie ierīces pirms lietošanas sākuma. Sagatavojiet komplektā pievienotās skrūves un atbilstošu skrūvgriezi.

### Riteņu montāža

1. Iespraust riteņus.

#### Norādījumi

Pievērst uzmanību cauruma izvietojumam.

#### Attēls E

2. Katru riteni nofiksēt ar 1 skrūvi.

### Statīva montāža

1. Iespraust statīvu.

#### Attēls F

2. 2 dībeļus ievietot caurumos līdz atdurei.
3. Statīvu nofiksēt ar 2 skrūvēm.

### Strūklas cauruļu novietnes montāža

1. Iekabiniet strūklas cauruļu uzglabāšanas novietni.
2. Nostipriniet krātuvi ar 2 skrūvēm.

#### Attēls G

3. Piestipriniet vāku ar 4 skrūvēm.

#### Attēls H

### Transportēšanas roktura montāža

1. Uzspraust transportēšanas rokturi.

#### Attēls I

### Piederumu tīkla montāža

1. Piederumu tīklu iekārt aķos.

#### Attēls J

### Augstspiediena šļūtenes izbīdīšana caur šļūtenes vadīklu

1. Augstspiediena šļūteni no apakšas ievietojiet šļūtenes vadīklā.

#### Attēls K

### Ūdens pieslēguma savienojuma montāža

1. Ūdens pieslēguma savienojumu piestipriniet ar skrūvēm pie ierīces ūdens pieslēguma.

#### Attēls L

## Ekspluatācijas uzsākšana

### Norādījumi

Ja nevēlaties ierīci vadīt, izmantojot Bluetooth® savienojumu, jums jāveic tikai sadaļā "Augstspiediena pistoles savienojuma izveide" norādītās darbības.

### Lietotnes lejupielāde un ierīces reģistrācija

1. Lejupielādējiet lietotni KÄRCHER Home & Garden (skat. nodaļu KÄRCHER Home & Garden lietotne).
2. Atveriet lietotni KÄRCHER Home & Garden.
3. Reģistrējieties lietotnē KÄRCHER Home & Garden. Ja nepieciešams, izveidojiet kontu.
4. Skenējiet pievienoto QR kodu. Augstspiediena tīrītājs tiek reģistrēts.

### Norādījumi

Ja jums pie rokas nav pievienotā QR koda, ierīci varat reģistrēt arī ar detaļu numuru un sērijas numuru. Abi numuri ir norādīti uz tipa datu plāksnītes.

5. Izpildiet KÄRCHER Home & Garden lietotnes norādījumus.

### Norādījumi

Pirms augstspiediena pistoles savienojuma izveides pārliecinieties, ka Bluetooth® ir aktivizēts jūsu mobilajā ierīcē.

### Augstspiediena pistoles savienojuma izveide

#### Norādījumi

Detalizētu aprakstu par savienojuma izveidi atradīsiet <https://www.kaercher.com/FCR>.

6. Augstspiediena pistoles tīkla spraudni iespraudiet kontaktligzdā. Ierīce uz 60 sekundēm pārslēdzas savienojuma režīmā. Šajā laikā ir iespējams veikt augstspiediena pistoles savienojuma izveidi.
7. Vismaz 3 sekundes vienlaicīgi nospiediet augstspiediena pistoles pogu "+" un "-".

Ja savienojuma izveide ir veiksmīga, spiediena pakāpes, kā arī bezvadu un Bluetooth® simbols tiek parādīti displejā.

#### Attēls M

Šis Bluetooth® savienojums starp mobilo ierīci un augstspiediena tīrītāju tiek izveidots automātiski.

### Norādījumi

Ja nepieciešams, Bluetooth® savienojumu var izveidot arī vēlāk, 10 sekundes nospiežot pogu "-".

8. Ja savienojuma izveides mēģinājums nav izdevies:
  - a. Atvienojiet augstspiediena pistoles tīkla spraudni no kontaktligzdas.
  - b. Pagaidiet 20 sekundes.
  - c. Vēlreiz veiciet augstspiediena pistoles savienojuma izveidi.

## Ekspluatācijas uzsākšana

1. Novietojiet ierīci uz līdzenas virsmas.
2. Pilnībā notīniet augstspiediena šļūteni.
3. Augstspiediena šļūteni pilnībā izvelciet uz priekšu caur šļūtenes vadotni un atbrīvojiet iespējamās cilpas un vērpes.
4. Ievietojiet augstspiediena šļūteni pistolē, līdz tā dzirdami nofiksējas.

### Norādījumi

Pārliecinieties, ka nipelis ir pareizi izlīdzināts.

#### Attēls N

5. Pārbaudīt, vai savienojums ir drošs, pavelkot aiz augstspiediena šļūtenes.
6. Iespraudiet tīkla spraudni kontaktligzdā.

### Ūdens apgāde

Pieslēguma vērtības skaīt uz tipa plāksnītes vai nodaļā Tehniskie dati.

Ievērojiet ūdens apgādes uzņēmuma priekšrakstus.

## IEVĒRĪBAI

### Piesārņota ūdens izraisīti bojājumi

Ūdens piesārņojumi var radīt sūkņa un piederumu bojājumus.

KÄRCHER iesaka aizsardzībai izmantot KÄRCHER ūdens filtrus (speciālie piederumi, pasūtījuma numurs 4.730-059).

#### Pieslēgums ūdensvadam

## IEVĒRĪBAI

### Šļūtenes savienojums ar Aquastop ierīces ūdens pieslēguma vietā

Sūkņa bojājums

Nekad nelietojiet šļūtenes savienojumu ar Aquastop ierīces ūdens pieslēguma vietā.

Aquastop savienojumu varat izmantot pie ūdens krāna.

1. Dārza šļūteni uzspraudiet uz ūdens pieslēgumam paredzētā savienotāja.
2. Pievienojiet dārza šļūteni pie ūdensvada.
3. Pilnībā atveriet ūdens krānu.

#### Attēls O

#### Ūdens iesūkšana no atklātām tvirtnēm

Šis augstspiediena tīrītājs ir aprīkots ar KÄRCHER sūkšanas šļūteni virszemes ūdens iesūkšanai, piem. no lietusūdens mucām vai dīķiem (maksimālo iesūkšanas augstumu skatīt *Tehniskie dati*).

1. Noskrūvējiet ūdens pieslēguma savienotāju.
2. Piepildiet sūkšanas šļūteni ar ūdeni.
3. Sūkšanas šļūteni pieskrūvējiet pie ierīces ūdens pieslēguma un ievietojiet ūdens padeves avotā (piem., lietusūdens mucā).

#### Ierīces atgaisošana

1. Ieslēdziet ierīci "I/ON" (Iesl.).
2. Atbloķējiet augstspiediena pistoles sviru.
3. Nospiediet augstspiediena pistoles sviru. Ierīce ieslēdzas.
4. Ļaujiet ierīcei darboties līdz 2 minūtēm, līdz ūdens izplūst no augstspiediena pistoles bez burbulīšiem.
5. Atlaidiet augstspiediena pistoles sviru.
6. Nofiksējiet augstspiediena pistoles sviru.

## Eksploatācija

## IEVĒRĪBAI

### Bojājumu risks!

Sūkņa bojājumi, darbojoties tukšgaitā!

Izslēdziet ierīci, ja 2 minūšu laikā tajā neveidojas spiediens.

Rīkojieties saskaņā ar norādījumiem, kas sniegti nodaļā *Palīdzība traucējumu gadījumā*.



#### Smart Control System



Ar augstspiediena pistoles "+/-" pogām iespējams iestatīt vēlamās spiediena un tīrīšanas līdzekļa dozēšanas pakāpes. Strūklas veidu var nomainīt, pagriežot 3-in-1 Multi Jet strūklas cauruli.

#### Norādījums

Materiālu jutīgums var ievērojami atšķirties atkarībā no vecuma un stāvokļa. Tāpēc ieteikumi nav saistoši.

Plakanās strūklas sprausla		
Spiediena pakāpe	Rādījums	Ieteicama, piem.,
		Akmens terasēm, asfaltam, metāla virsmām, dārza piederumiem (ķerai, lāpstai utt.)
		Automašīnām / motocikliem, kļieģļu virsmām, apmetām sienām, plastmasas mēbelēm
		Koka virsmām, velosipēdiem, smilšakmens virsmām, rotangas mēbelēm

Netīrīšanas līdzekļa sprausla		
Spiediena pakāpe	Rādījums	Ieteicama, piem.,
		Īpaši noturīgiem netīrīšanas līdzekļiem uz akmens terasēm, asfalta, metāla virsmām, dārza piederumiem (ķerras, lāpstas utt.)

Tīrīšanas līdzekļa sprausla		
Spiediena pakāpe	Rādījums	Ieteicama, piem.,
		Izmantošanai ar tīrīšanas līdzekļiem. Tīrīšanas līdzekļa koncentrācijas dozēšana atbilstoši vajadzībai

#### Eksploatācija ar augstspiedienu

## IEVĒRĪBAI

### Lakotu vai trauslu virsmu bojājumi

Virsmas var tikt bojātas ar pārāk mazu strūklas atstatumu vai izvēloties neatbilstošu strūklas cauruli.

Ievērojiet vismaz 30 cm strūklas atstatumu, tīrot lakotas virsmas.

Neizmantojiet netīrīšanas līdzekļu, tīrot autoriepas, lakotas vai trauslas virsmas, piemēram, koka virsmas.

1. Ievietojiet 3-in-1 Multi Jet strūkļas cauruli un nofiksējiet to, pagriežot par 90°. To darot, pārļiecinieties, ka izlīdzinājums ir pareizis!

#### Attēls P

### IEVĒRĪBAI

#### Strūkļas veida maiņa ar nospiestu augstspiediena pistoles sviru

##### Strūkļas caurules bojājumi

Pirms nomaināt strūkļas veidu, atļaidiet augstspiediena pistoles sviru.

2. Izvēlieties strūkļas veidu. Lai to darītu, pagrieziet 3-in-1 Multi Jet strūkļas cauruli, līdz ir redzams vēlamais strūkļas indikators.

#### Attēls Q

3. Ieslēdziet ierīci "I/ON" (Iesl.).
4. Atbloķējiet augstspiediena pistoles sviru.
5. Nospiediet augstspiediena pistoles sviru. Ierīce ieslēdzas.

#### Aktivizējiet funkciju BOOST

Lai noīrētu noturīgus netīrumus, funkciju BOOST var aktivizēt uz 30 sekundēm neatkarīgi no iestatītā spiediena līmeņa. Tiek palielināts ūdens spiediens.

1. Turiet nospiestu augstspiediena pistoles "+" taustiņu, līdz LCD displejā tiek iezīmēta BOOST indikācija.

#### Attēls R

Pēc BOOST funkcijas beigšanās ierīce darbojas ar iepriekš iestatīto spiediena līmeni.

Tīklīdz displejā parstāj mirgot indikācija, funkcija BOOST ir atkal pieejama.

#### Ekspluatācija ar tīrīšanas līdzekļiem

### ⚠ BĪSTAMI

#### Drošības datu lapas neievērošana

Veselībai var tikt nodarīti smagas pakāpes kaitējumi, tīrīšanas līdzekli izmantojot neatbilstošā veidā.

Ņemiet vērā tīrīšanas līdzekļa ražotāja drošības datu lapu, jo īpaši norādes, kas attiecas uz personīgo aizsarga-priekojumu.

#### Norādījumi

Tīrīšanas līdzekli var piejaukt tikai, kad ierīce tiek darbināta ar zemu spiedienu.

#### Norādījumi

Lietošanai ar tīrīšanas līdzekļiem nepieciešama Plug 'n' Clean tīrīšanas līdzekļa pudele. KÄRCHER tīrīšanas līdzekli var iegādāties Plug 'n' Clean tīrīšanas līdzekļa pudele gatavu lietošanai.

1. Noņemiet Plug 'n' Clean tīrīšanas līdzekļa pudeles vāciņu.
2. Tīrīšanas līdzekļa pudeli ar atveri uz leju iespiediet Plug 'n' Clean pieslēgumā.

#### Attēls S

3. Pagrieziet 3-in-1 Multi Jet tīrīšanas līdzekļa sprauslu uz "MIX", līdz augstspiediena pistoles spiediena rādījumā iedegas LCD "MIX".

Lietošanas gaitā tīrīšanas līdzekļa šķīdums tiek piejaukts ūdens strūkļai.

4. Ar "+/-" taustiņiem iestatiet vēlamo augstspiediena pistoles tīrīšanas līdzekļa koncentrācijas pakāpi.

#### Ieteicamā tīrīšanas metode

1. Tīrīšanas līdzekli taupīgi uzsmidzināt uz sausas virsmas un ļaut iedarboties (neļaut nožūt).
2. Lielākos netīrumus noskalot ar augstspiediena strūkļu.

#### Pēc lietošanas ar tīrīšanas līdzekļiem

1. Izvelciet Plug 'n' Clean tīrīšanas līdzekļa pudeli no uzpildes stiprinājuma un aizveriet ar vāciņu.
2. Uzglabāšanai ievietojiet mazgāšanas līdzekļa pudeli turētājā ar vāciņu uz augšu.
3. Skalojiet ierīci apm. 30 sekundes ar tīru ūdeni.

#### Lietošanas pārtraukšana

1. Atļaidiet augstspiediena pistoles sviru. Kad svira tiek atlaista, ierīce izslēdzas. Sistēmā tiek uzturēts augstspiediens.

2. Nofiksējiet augstspiediena pistoles sviru.

#### Attēls T

3. Augstspiediena pistoli ar strūkļas cauruli iestatiet novietošanas pozīcijā.
4. Ja darbs tiek pārtraukts uz laiku ilgāk par 5 minūtēm, izslēdziet ierīci "O/OFF" (Izsl.).

#### Ekspluatācijas pabeigšana

### ⚠ UZMANĪBU

#### Savainojumu gūšanas risks!

Traumas, ko izraisa ūdens, nekontrolējami izplūstot zem augsta spiediena.

Augstspiediena šļūteni atvienojiet no augstspiediena pistoles vai ierīces tikai tad, ja sistēmā nav spiediena.

1. Atļaidiet augstspiediena pistoles sviru.
2. Aizveriet ūdens krānu.
3. Uz 30 sekundēm nospiediet augstspiediena pistoles sviru.  
Sistēmā atlikušais spiediens tiek samazināts.
4. Atļaidiet augstspiediena pistoles sviru.
5. Nofiksējiet augstspiediena pistoles sviru.
6. Izslēdziet ierīci "O/OFF".
7. Atvienojiet ierīci no ūdens padeves.
8. Atvienojiet tīkla spraudni no kontaktlīdzgas.

### Transportēšana

### ⚠ UZMANĪBU

Traumu gūšanas un bojājumu risks ierīces svāra dēļ!

Traumas un bojājumi.

Transportējot un uzglabājot ņemiet vērā ierīces svāru.

#### Ierīces nešana

1. Ierīci pacelt un nest, turot aiz nešanas roktura.

#### Ierīces vilkšana

1. Izvelciet transportēšanas rokturi tā, lai tas dzirdami nofiksētos.
2. Ierīci vilkt, turot aiz transportēšanas roktura.

#### Ierīces pārvietošana transportlīdzeklī

1. Pirms transportēšanas guļus stāvoklī izvelciet Plug 'n' Clean tīrīšanas līdzekļa pudeli no uzpildes stiprinājuma un aizveriet ar vāciņu.
2. Nodrošiniet ierīci pret slīdēšanu un apgāšanos.

### Uzglabāšana

### ⚠ UZMANĪBU

Traumu gūšanas un bojājumu risks ierīces svāra dēļ!

Traumas un bojājumi.

Transportējot un uzglabājot ņemiet vērā ierīces svāru.

#### Ierīces uzglabāšana

1. Novietojiet ierīci uz līdzenas virsmas.
2. Atvienojiet strūkļas cauruli no augstspiediena pistoles.

- Nospiediet atvienošanas pogu uz augstspiediena pistoles un atvienojiet augstspiediena šļūteni no pistoles.
- Bez šļūtenes spoles:** Augstspiediena šļūteni novietojiet pie ierīces.

## IEVĒRĪBAI

### Augstspiediena šļūtenes bojājumi

Augstspiediena šļūtenes bojājumi nepareiza griešanās virziena dēļ

Veicot uztīšanu, pārliecinieties, ka šļūtenes trumula griešanās virziens ir pareizs.

- Ar šļūtenes spoli:** Ar rokas kurbuli grieziet šļūtenes trumuli pretēji pulkstenrādītāja virzienam un uzstīniet augstspiediena šļūteni.
- Ievietojiet tīkla pieslēguma vadu un piederumus ierīcē.

Pirms ilgākas uzglabāšanas ievērojiet papildu norādījumus, skat. nodaļu *Kopšana un apkope*.

## Pretaizsalšanas aizsardzība

## IEVĒRĪBAI

### Sala draudi

Sals var izraisīt nepilnīgi iztukšotas ierīces bojājumus.

Raugiet lai ierīce un tās piederumi būtu pilnībā iztukšoti. Aizsargājiet ierīci no sala.

Jābūt izpildītiem šādiem nosacījumiem:

- Ierīcei jābūt atvienotai no ūdens apgādes.
  - Augstspiediena pistole ir atvienota no augstspiediena šļūtenes.
- Ieslēdziet ierīci "I/ON" (Iesl.).
  - Gaidiet maks. 1 minūti, līdz no augstspiediena šļūtenes vairs neizplūst ūdens.
  - Izslēdziet ierīci.
  - Novietojiet ierīci ar visiem piederumiem uzglabāšanai telpā, kas aizsargāta no sala.

## Kopšana un apkope

## ⚠ BĪSTAMI

### Strāvas sitiena bīstamība

Iespējams gūt ievainojumus, pieskaroties strāvu vadošām detaļām

Izslēdziet ierīci.

Atvienojiet tīkla spraudni.

Ierīcei nav nepieciešama apkope, tas nozīmē, ka nav nepieciešams veikt nekādus regulārās apkopes darbus.

## Ūdens pieslēgvietas sieta tīrīšana

## IEVĒRĪBAI

### Bojājumu risks!

Sieta bojājumi nepareizas tīrīšanas rezultātā.

Filtru tīriet tikai zem tekoša ūdens pretēji tā caurplūdes virzienam.

Neizmantojiet asus vai cietus priekšmetus, piem., adatas vai stieplu birstes

## IEVĒRĪBAI

### Bojājumu risks!

Ierīces un piederumu bojājumi, ekspluatējot bez sieta vai ar bojātu sietu.

Pirms sieta ievietošanas ūdens pieslēgvietā pārbaudiet, vai tas nav bojāts. Bojātu sietu nekavējoties nomainiet pret jaunu.

Nedarbiniet ierīci bez sieta.

Vajadzības gadījumā iztīriet ūdens pieslēgvietas sietu.

- Noskrūvējiet ūdens pieslēguma savienotāju.
- Izvelciet sietu.

### Attēls U

- Iztīriet sietu zem tekoša ūdens.

- Ievietojiet sietu ūdens pieslēgvietā.

## Augstspiediena pistoles bateriju nomaīņa

Nepieciešamas divas AAA izmēra baterijas vai atkārtoti uzlādējamas akumulatoru baterijas.

### Attēls V

- Nospiediet bloķējošo aizbīdni.

### Attēls W

- Atveriet akumulatoru nodalījumu.
- Izņemiet akumulatorus.
- Ievietojiet jaunas akumulatoru baterijas, pievērsiet uzmanību pareizam polu izvietojumam.
- Aizveriet akumulatoru nodalījumu.
- Izlietotos akumulatorus izmantojiet atbilstoši spēkā esošajiem noteikumiem.

## Palīdzība traucējumu gadījumā

Traucējumu cēloņi bieži vien ir vienkārši un tos ar turpmākā pārskata palīdzību var novērst pašu spēkiem. Šaubu vai nenorādītu traucējumu gadījumā, lūdz, vēršieties autorizētā klientu servisā.

## ⚠ BĪSTAMI

### Dzīvības apdraudējums!

Letālas traumas, ko izraisa elektriskās strāvas trieciens, pieskaršanās strāvu vadošām daļām.

Nepieskarieties strāvu vadošām daļām.

Izslēdziet ierīci.

Atvienojiet tīkla spraudni no kontaktligzdas.

### Ierīce nedarbojas

- Nospiediet augstspiediena pistoles sviru. Ierīce ieslēdzas.
- Pārbaudiet, vai sakrīt sprieguma norāde uz tipa plāksnītes ar strāvas avota spriegumu.
- Pārbaudiet, vai tīkla pieslēguma vadam nav bojājumu.
- Ja motors ir pārslogots un ir aktivizēts motora aizsardzības slēdzis:
  - Izslēdziet ierīci "0/OFF" (Izsl.).
  - Ļaujiet ierīcei 1 stundu atdzist.
  - Izslēdziet ierīci "I/ON" (Iesl.), un turpiniet lietot. Ja vairākkārt rodas traucējumi, ierīces pārbaudi veikt klientu servisā.

### Ierīce nedarbojas, motors rūc

Sprieguma zudums vāja strāvas tīkla dēļ vai arī pagarināšanas kabeļa izmantošanas dēļ

- Pirms ieslēgšanas vispirms nospiediet augstspiediena pistoles sviru, tad ieslēdziet ierīci "I/ON" (Iesl.).

### Ierīce nespēj sasniegt nepieciešamo spiedienu

#### Ūdens padeve ir pārāk maza.

- Pilnībā atveriet ūdens krānu.
- Pārbaudiet, vai ūdens pieplūdei ir pietiekams padeves daudzums.
- Pārbaudiet strūkļas caurules iestatījumu.
- Pārbaudiet, vai nav pārsniegts maksimālais iesūkšanas augstums.

#### Ūdens pieslēguma siets ir netīrs.

- Ar plakanknaiblēm izvelciet sietu no ūdens pieslēguma.
- Iztīriet sietu zem tekoša ūdens.

### Attēls U

#### Ierīcē ir gaiss.

- Atgaisojiet ierīci:
  - Ieslēdziet ierīci uz maksimums 2 minūtēm bez pievienotas strūkļas caurules.
  - Nospiediet uz augstspiediena pistoles un pagaidiet, līdz ūdens izplūst no augstspiediena pistoles bez burbulīšiem.

- c Pievienojiet strūkļas cauruli.

### Spēcīgas spiediena svārstības

- Iztīriet augstspiediena sprauslu:
  - Ar adatu iztīriet netīrumus no sprauslas cauruma.
  - Ar ūdeni izskalojiet augstspiediena sprauslu no priekšas.
- Pārbaudiet ūdens pieplūdes daudzumu.

### Ierīce nav hermētiska

- Neliels nehermētiskums ir tehniski paredzēts. Izteikta nehermētiskuma gadījumā vērsieties autorizētā klientu servisā.

### Tīrīšanas līdzeklis netiek iesūktš

- Pagrieziet 3-in-1 Multi Jet strūkļas cauruli uz tīrīšanas līdzekļa sprauslu „MIX” (jaukti).
- Pārbaudiet, vai Plug 'n' Clean tīrīšanas līdzekļa pudele ir ievietota ar atveri uz leju tīrīšanas līdzekļa pieslēgumā.

### Uz augstspiediena pistoles nav spiediena rādījuma Attēls X

- Pārbaudiet akumulatoru baterijas un, ja nepieciešams, nomainiet.
- Samaziniet attālumu starp augstspiediena pistoli un augstspiediena tīrītāju.
- Vēlreiz veiciet savienojuma izveidi ar augstspiediena tīrītāju, skatīt nodaļu *Eksploatācijas uzsākšana*.

### Funkcija BOOST displejā netiek uzrādīta un to nevar palaist, izmantojot lietotni KÄRCHER Home & Garden

Ierīce ir pārkaršusi.

- Pārbaudiet ūdens pieplūdes temperatūru (maksimālo ūdens pieplūdes temperatūru skatīt nodaļā *Tehniskie dati*).
- Samaziniet ūdens pieplūdes temperatūru, lai motors tiktu vairāk dzesēts.

### Kļūdu ziņojumi

#### Attēls Y

- Izslēdziet ierīci “0/OFF” (Izsl.).
- Atvienojiet tīkla spraudni no kontaktligzdas.
- Pēc 20 sekundēm tīkla spraudni atkal ievietojiet atpakal kontaktligzdā.
- Ieslēdziet ierīci “I/ON” (Iesl.).  
Ja vairākkārt rodas traucējumi, ierīces pārbaudi veikt klientu servisā.

### Ārkārtas darbība

Ja augstspiediena pistolei ir bojāta ir spiediena regulēšana, augstspiediena tīrītājs darbojas maksimālajā pakāpē.

- Ārkārtas darbības deaktivizēšana:
  - Izslēdziet ierīci “0/OFF” (Izsl.).
  - Atvienojiet tīkla spraudni no kontaktligzdas.
  - Pēc 20 sekundēm tīkla spraudni atkal ievietojiet atpakal kontaktligzdā.
  - Ieslēdziet ierīci “I/ON” (Iesl.).  
Ja vairākkārt rodas traucējumi, ierīces pārbaudi veikt klientu servisā.

### Augstspiediena pistole nedarbojas pareizi

#### Attēls Z

Augstspiediena pistoles elektronikā ir radusies iekšēja kļūda.

- Nospiediet bloķējošo aizbīdni.  
**Attēls W**
- Atveriet akumulatoru nodalījumu.
- Izņemiet akumulatorus.
- Ievietojiet akumulatoru baterijas, pievērsiet uzmanību pareizam polu izvietojumam.
- Aizveriet akumulatoru nodalījumu.  
Ja traucējums rodas atkārtoti, klientu servisā veiciet augstspiediena pistoles pārbaudi.

## Garantija

Katrā valstī ir spēkā mūsu atbildīgā tirdzniecības uzņēmuma izdotie garantijas nosacījumi Garantijas termiņā Jūsu ierīces iespējamās darbības traucējumus mēs novērsim bez maksas, ja to cēlonis būs materiāla vai ražošanas kļūda. Garantijas gadījumā ar pirkumu apliecināšanu dokumentu vērsieties pie tirgotāja vai tuvākajā pilnvarotajā klientu apkalpošanas centrā.

(Adresi skatīt aizmugurē)

Papildu informācija par garantiju (ja tāda ir pieejama) ir atrodama vietējās Kärcher tīmekļa vietnes servisa sadaļā “Lejujuplādes”.

## Tehniskie dati

	K 5 Smart Control Flex	K 5 Premium Smart Control Flex
<b>Strāvas pieslēgums</b>		
Spriegums	V 230	230
Fāze	~ 1	1
Frekvence	Hz 50	50
Pieslēguma jauda	kW 2,1	2,1
Drošinātāja veids	IPX5	IPX5
Aizsardzības klase	I	I
Tīkla drošinātājs (inertais)	A 10	10
<b>Ūdens pieslēgums</b>		
Pieplūdes spiediens (maks.)	MPa 1,2	1,2
Pievades temperatūra (maks.)	°C 40	40
Pieplūdes daudzums (min.)	l/min 10	10
Iesūkšanas augstums (maks.)	m 0,5	0,5
<b>Ierīces veiktspējas dati</b>		
Darba spiediens	MPa 12,5	12,5
Maks. pieļaujama spiediens	MPa 14,5	14,5
Padeves apjoms, ūdens	l/min 7,5	7,5
Maksimālais padeves apjoms	l/min 8,3	8,3
Padeves apjoms, tīrīšanas līdzeklis	l/min 0,3	0,3
Augstspiediena pistoles atsitiena spēks	N 20	20
<b>Izmēri un svars</b>		
Raksturīgais ekspluatācijas svars	kg 15,3	15,5
Garums	mm 405	417
Platums	mm 306	306
Augstums	mm 584	584
<b>SRD bezvadu modulis</b>		
Frekvence	MHz 868,7-869,2	868,7-869,2

		K 5 Smart Control Flex	K 5 Pre- mium Smart Control Flex
ERP pārraides jauda	mW	0,53	0,53

### Bluetooth bezvadu modulis

Frekvence	GHz	2,45	2,45
ERP pārraides jauda	mW	6,3	6,3

### Aprēķinātās vērtības saskaņā ar EN 60335-2-79

Roku-plaukstu vibrācijas vērtība	m/s <sup>2</sup>	1,2	1,2
Nedrošības faktors K	m/s <sup>2</sup>	0,6	0,6
Trokšņa spiediena līmenis L <sub>pA</sub>	dB(A)	77	77
Nedrošības faktors K <sub>pA</sub>	dB(A)	3	3
Trokšņa intensitātes līmenis L <sub>WA</sub> + Nedrošības faktors K <sub>WA</sub>	dB(A)	93	93

Izņēmuma iemesls saskaņā ar Regulu (ES) 2019/1781 I pielikuma 2. iedaļas 12. punktu: j)  
Paturētas tiesības uz tehniskajām izmaiņām.

## ES atbilstības deklarācija

Ar šo mēs apliecinām, ka turpmāk minētais produkts atbilst attiecīgajiem direktīvu un regulu noteikumiem. Veicot ar mums nesaskaņotas izmaiņas produkta uzbūvē, šī deklarācija zaudē savu spēku.

Produkts: Augstspiediena tīrītājs

Tips: 1.324-xxx

### Direktīvas un regulas

2006/42/EK (+2009/127/EK)

2014/53/ES

2011/65/ES

2000/14/EK

2009/125/EK

### Piemērotā(-s) regula(-s)

(EU) 2019/1781

### Piemērotie saskaņotie standarti

EN 60335-1

EN 60335-2-79

EN 62233: 2008

EN 300 220-2 V3.1.1

EN 300 328 V2.2.2

EN IEC 63000: 2018

### Piemērotās atbilstības novērtēšanas procedūras

2000/14/EK: Pielikums V

### Trokšņa intensitātes līmenis dB(A)

Izmērīts: 90

Nodrošināts: 93

### Nosaukums un adrese

Pilnvarotais sagatavot dokumentāciju:

S. Reizers (S. Reiser)

Alfred Kärcher SE & Co. KG

Alfred-Kärcher-Str. 28 - 40

71364 Winnenden (Vācija)

Tālrunis: +49 7195 14-0

Fakss: +49 7195 14-2212

  
I. Jenner  
Chief Technical Officer

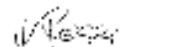
  
S. Reiser  
Chief Marketing Officer

Winnenden, 2021/06/01

## Turinys

„KÄRCHER Home & Garden“ programma .....	107
Bendrosios nuorodos .....	108
Saugos įtaisai .....	108
Simboliai ant prietaiso .....	108
Aplinkos apsauga .....	108
Naudojimas laikantis nurodymų .....	108
Priedai ir atsarginės dalys .....	108
Komplektacija .....	108
Prietaiso aprašymas .....	108
Montavimas .....	109
Pirmasis parengimas eksploatuoti .....	109
Atidavimas eksploatuoti .....	110
Eksploatavimas .....	110
Gabenimas .....	111
Sandėliavimas .....	112
Techninė priežiūra ir eksploatacinės parengties užtikrinimas .....	112
Trikčių šalinimas .....	112
Garantija .....	113
Techniniai duomenys .....	113
ES atitikties deklaracija .....	114

## „KÄRCHER Home & Garden“ programa

Prietaisą galima valdyti tiesiogiai aukštojo slėgio pistoleto arba naudojant „Bluetooth®“ belaidę technologiją pritaikytą mobilijam prietaisui. Šiuo tikslu būtina „KÄRCHER Home & Garden“ programa.

Į programą taip pat yra įtraukta:

- informacija apie montavimą ir paleidimą
- informacija apie taikymo sritis
- patarimai ir rekomendacijos
- DUK su išsamiais trikčių šalinimo būdais
- Prisijungimas prie „KÄRCHER“ klientų aptarnavimo centro

Programėlę galima atsisiųsti čia:

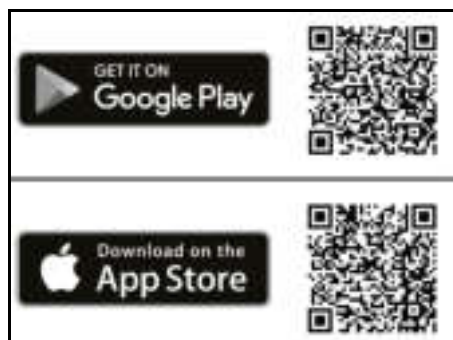

### Prekės ženklas

- „Bluetooth®“. Žodinis ženklas ir logotipai yra registruoti „Bluetooth SIG, Inc.“ prekių ženklai. „Alfred

Kärcher SE & Co. KG“ gali naudoti šiuos ženklus pagal licenciją.

- „Google Play“™ ir „Android“ – tai™ „Google Inc.“ prekės ženklai arba registruotieji prekės ženklai.
- „Apple“® ir Programų parduotuvė – tai® „Apple Inc.“ prekių ženklai arba registruotieji prekių ženklai.

## Bendrosios nuorodos



Prieš pradėdami naudotis prietaisu, perskaitykite šią originalią naudojimo instrukciją ir pridėdamas saugos nurodymus. Laikykitės jų. Išsaugokite abi knygeles vėlesniam naudojimui arba kitam prietaiso savininkui.

## Saugos įtaisai

### ⚠ **ISPĖJIMAS** **Sužalojimų pavojus!**

*Sunkūs sužalojimai dėl trūkstantos, pakeistos ar neveiksmingos saugos įrangos.*  
*Neužblokuokite arba nepašalinkite saugos įtaisų ir nepadarykite jų neveiksmingų. Apsauginiai įtaisai garantuoja jūsų saugą.*

### **Įrenginio jungiklis**

Įrenginio jungiklis užkerta kelią netyčiam prietaiso veikimui.

### **Aukšto slėgio pistoleto fiksatorius**

Fiksatorius užblokuoja aukšto slėgio pistoleto svertą ir užkelta kelią netyčiam prietaiso paleidimui.

### **Automatinio sustabdymo funkcija**

Atleisus aukšto slėgio pistoleto svertą, pneumatinis jungiklis išjungia siurbį ir aukšto slėgio srovė nutrūksta. Nuspaudus svertą, siurblys vėl įsijungia.

### **Apsauginis variklio jungiklis**

Suvartojant per daug elektros, apsauginis variklio jungiklis prietaisą išjungia.

## Simboliai ant prietaiso



Aukštojo slėgio srovės nenukreipkite į žmones, gyvūnus, įtampingą elektros įrangą arba į patį prietaisą. Saugokite prietaisą nuo šalčio.



Prietaiso neleidžiama jungti tiesiogiai prie viešųjų geriamoji vandens tinklų.

## Aplinkos apsauga



Pakuotės medžiagos gali būti perdirbamos. Pakuotės atliekas prašome šalinti laikantis aplinkos apsaugos teisės aktų reikalavimų.



Elektros ir elektroniniuose prietaisuose būna vertingų perdirbamųjų medžiagų ir dažnai, pvz., baterijų, akumuliatorių sudedamųjų dalių, arba alyvos, kurias netinkamai naudojant arba jas šalinant ne pagal reikalavimus gali kilti pavojus žmonių sveikatai ir aplinkai. Tačiau norint tinkamai eksploatuoti prietaisą šios sudedamosios dalys yra būtinos. Šiuo simboliu pažymėtus prietaisus draudžiama šalinti su buitinėmis atliekomis.



Valymo darbus, kurių metu susidaro alyvos turinčios nuotekos, pvz., variklių valymas, automobilių dugno plovimas, atlikti galima tik tose valymo vietose, kuriose yra alyvos separatorius.



Darbus naudojant valiklius leidžiama taikyti tik vandeniu atspariems darbiniais paviršiams su jungti-

mi prie nešvaraus vandens kanalizacijos. Užtikrinkite, kad valiklis nepatektų į vandens telkinius arba įsiskverbų į dirvožemį.

 Kai kuriose šalyse draudžiama imti vandenį iš viešųjų vandens telkinių.

### **Nuorodos dėl sudedamųjų medžiagų (REACH)**

Naujausią informaciją apie sudedamąsias medžiagas rasite: [www.kaercher.de/REACH](http://www.kaercher.de/REACH)

## Naudojimas laikantis nurodymų

Šį aukšto slėgio valymo įrenginį naudokite tik privačiai. Aukšto slėgio valymo įrenginys skirtas aukšto slėgio vandens srove valyti mašinas, transporto priemones, statinius, įrankius, fasadus, terasas, sodo įrankius ir pan.

## Priedai ir atsarginės dalys

Naudokite tik originalius priedus ir originalas atsargines dalis – taip užtikrinsite, kad įrenginys veiktų patikimai ir be triukščių.

Informaciją apie priedus ir atsargines dalis rasite svetainėje [www.kaercher.com](http://www.kaercher.com).

## Komplektacija

Įrenginio tiekiamo komplekto sudėtis parodyta ant pakuotės. Išpakavę patikrinkite, ar yra visos įrenginio detalės. Jei trūksta priedų arba yra transportavimo pažeidimų, praneškite apie tai pardavėjui.

## Prietaiso aprašymas

Šioje naudojimo instrukcijoje aprašoma maksimali galima komplektacija. Atsižvelgiant į modelį, kiekvienoje komplektacijoje yra skirtumų (žr. pakuotę).

Pav. pateikti iliustracijų puslapyje

### **Paveikslas A**

#### **Paveikslas B**

- ① Stovas su rankena
- ② Vandens jungtis su sumontuotu sietu
- ③ Gabenimo ratas
- ④ Dangtelis
- ⑤ Žarnos kreiptuvas
- ⑥ Prietaiso jungiklis „0/OFF“ / „I/ON“ („0 / IŠJUNGTĄ“ / „I / ĮJUNGTĄ“)
- ⑦ Purškimo vamzdžių laikiklis
- ⑧ Aukštojo slėgio žarna
- ⑨ \* „Plug ‘n’ Clean“ vaiklio butelis
- ⑩ Aukštojo slėgio pistoleto laikymo / padėjimo padėtis
- ⑪ „3-in1 Multi Jet“ purkštuvus 3 tipų srovė (taip pat žr. skyrių *Smart Control System*)
- ⑫ Išmanusis aukštojo slėgio pistoleto valdymo įtaisas
- ⑬ Skystųjų kristalų ekranas (LCD) (taip pat žr. skyrių *Skystųjų kristalų ekranas (LCD)*)
- ⑭ Baterijos dėtuovės užraktas
- ⑮ Baterijos dėtuovė
- ⑯ „+/-“ mygtukai slėgiui valdyti
- ⑰ Aukštojo slėgio pistoleto fiksatorius



- 18) Mygtukas, skirtas aukštojo slėgio žarnai nuo aukštojo slėgio pistoleto atskirti
- 19) Aukštojo slėgio pistoleto svirtis
- 20) Gabenimo rankena, ištraukiamoji
- 21) Nešiojimo rankena
- 22) Žarnos laikiklis
- 23) Aukštojo slėgio žarnos būgnas
- 24) Žarnos būgno rankena
- 25) Identifikacinė plokštelė
- 26) Priedų dėtuvė
- 27) Tinklelio tvirtinimo kabliukai
- 28) Priedų dėtuvės tinklelis
- 29) Maitinimo tinklo laidas su tinklo kištuku
- 30) Pristatyti varžtai ir kaiščiai
- 31) Movos vandens jungčiai
- 32) \* Sodo žarna (armuotoji, skersmuo ne mažesnis kaip 1/2 col.(13 mm), ne trumpesnė kaip 7,5 m, su prekybinius standartus atitinkančia sparciaja jungtimi)
- 33) \* KÄRCHER siurbimo žarna vandeniui tiekti iš atvirų talpyklų (užsakymo Nr. 2.643-100.0)

\* papildomai reikalinga

### Skystųjų kristalų ekranas (LCD)

#### Paveikslas C

- 1) Taikymo sritis (1-SOFT / 2-MEDIUM / 3-HARD su 2 slėgio pakopomis)
- 2) BOOST funkcijos ekranas
- 3) Rekomenduojamas srovės tipas (plokščia srovė / ploviklis / purvo grandiklis)
- 4) Rodmuo „Bluetooth“<sup>®</sup>Ryšys
- 5) Signalo stiprumo būsenos (4 pakopos)
- 6) Baterijos būsenos (išsikrovusi, beveik išsikrovusi, vidutiniškai įkrauta, iki galo įkrauta)
- 7) Valymo priemonės pakopa (1 / 2 / 3)

### Pristatyti varžtai ir kaiščiai

#### Paveikslas D

- 1) Kaiščių pagrindas (2 vnt.)
- 2) Varžtas 4×22 (2 vnt.)
- 3) Varžtas 4×16 (10 vnt.)

### Montavimas

#### Paveikslai pateikti grafikų puslapyje.

Prieš naudojimą sumontuokite prietaise atskiras kartu pristatytas dalis.

Pasiruoškite kartu pristatytus varžtus ir jiems tinkamą atsuktuvą.

#### Ratų montavimas

- 1. Įdėkite ratus.

### Pastaba

Atkreipkite dėmesį į angos padėtį.

#### Paveikslas E

- 2. Pritvirtinkite ratus įsukdami po 1 varžtą.

#### Sumontuokite stovą

- 1. Įdėkite stovą.
- Paveikslas F**
- 2. Iki galo įkiškite 2 kaiščius į angas.
- 3. Užfiksukite stovą 2 varžtais.

#### Purkšto dėtuvės montavimas

- 1. Prikabinkite purškimo vamzdžių laikiklį.
- 2. Užfiksukite laikiklį 2 varžtais.

#### Paveikslas G

- 3. Užfiksukite dangtelį 4 varžtais.

#### Paveikslas H

#### Transportavimo rankenos montavimas

- 1. Įstatykite gabenimo rankeną.

#### Paveikslas I

#### Priedų tinklo montavimas

- 1. Prikabinkite priedų tinklą ant kabliukų.

#### Paveikslas J

#### Aukšto slėgio žarnos prakišimas pro žarnos kreiptuvą

- 1. Aukštojo slėgio žarną iš galo įkiškite į žarnos kreiptuvą.

#### Paveikslas K

#### Movos vandens jungčiai montavimas

- 1. Užsukite movą vandens jungčiai ant prietaiso vandens jungties.

#### Paveikslas L

### Pirmasis parengimas eksploatuoti

#### Pastaba

Jeigu prietaiso „Bluetooth“<sup>®</sup>ryšį, tada atlikite tik skirsnyje „Aukštojo slėgio pistoleto prijungimas“ nurodytus veiksmus.

Atsisiųskite programą ir užregistruokite savo prietaisą

- 1. Atsisiųskite „KÄRCHER Home & Garden“ programą (žr. skyrių) „KÄRCHER Home & Garden“ programą).
  - 2. Paleiskite „KÄRCHER Home & Garden“ programą.
  - 3. Prisijunkite prie „KÄRCHER Home & Garden“ programos. Jeigu būtina, šiuo tikslu sukurkite paskyrą.
  - 4. Nuskaitykite pridėtą QR kodą.
- Aukštojo slėgio valytuvus yra registruotas.

#### Pastaba

Jeigu po ranka neturite pridėto QR kodo, prietaisą taip pat galite užregistruoti naudodami dalies numerį ir serijos numerį. Abu numeriai nurodyti identifikacinėje plokštelėje.

- 5. Vykdykite „KÄRCHER Home & Garden“ programos instrukcijas.

#### Pastaba

Prieš prijungdami aukštojo slėgio pistoletą pasirūpinkite, kad „Bluetooth“<sup>®</sup> Mobiliajame prietaise būtų aktyvinta „Bluetooth“.

#### Aukštojo slėgio pistoleto prijungimas

#### Pastaba

Išsamus prijungimo veiksmų aprašymas pateiktas adresu <https://www.kaercher.com/FCR>.

- 6. Aukštojo slėgio valytuvo tinklo kištuką įkiškite į lizdą. Prietaisas 60 sekundžių persijungia į prijungimo režimą. Per šį tarpinį galima prijungti aukštojo slėgio pistoletą.

7. Ne trumpiau kaip 3 sekundes vienu metu spauskite aukšto slėgio pistoleto mygtukus „+“ ir „-“.  
Jeigu sujungimas atitinka reikalavimus, ekrane „Bluetooth“ radijo ryšio ir „Bluetooth“ simbolis.
- Paveikslas M**  
„Bluetooth“, „Bluetooth“ tarp mobiliojo prietaiso ir aukšto slėgio valytuvo užmezgamas automatiškai.

**Pastaba**

Jeigu būtina, „Bluetooth“ ryšį galite užmezgti vėliau – šiuo tikslu 10 sekundžių spauskite mygtuką „-“.

8. Jeigu sujungti nepavyko:
- Aukštojo slėgio valytuvo tinklo kištuką ištraukite iš lizdo.
  - Palaukite 20 sekundžių.
  - Vėl prijunkite aukštojo slėgio pistoletą.

**Atidavimas eksploatuoti**

- Pastatykite prietaisą ant lygus paviršiaus.
- Nuvyniokite visą aukštojo slėgio žarną.
- Aukštojo slėgio žarną patraukite iki galo į priekį per žarnos kreiptuvą ir atlaisvinkite galimas kilpas ir susisukimus.
- Įkiškite aukštojo slėgio žarną į aukštojo slėgio pistoletą – turi būti girdima, kaip ji užfiksuojama.

**Pastaba**

Stenkitės, kad antgalis būtų tinkamai užfiksuotas.

**Paveikslas N**

- Patikrinkite, ar sujungimai patikimi – šiuo tikslu patraukite aukštojo slėgio žarną.
- Įkiškite tinklo kištuką į lizdą.

**Vandens tiekimas**

Jungtinių vertes žr. skyriuje „Identifikacinė plokštelė“ arba *Techniniai duomenys*.

Vadovaukitės vandens tiekimo įmonės nuostatomis.

**DĖMESIO**

**Žala dėl užteršto vandens**

Vandenyje esantys nešvarumai gali pažeisti siurbį ir priedus.

Apsaugai KÄRCHER rekomenduoja naudoti KÄRCHER vandens filtrus (specialus priedas, užsakymo numeris 4.730-059).

**Jungtis su vandentiekio linija**

**DĖMESIO**

**sujungimas su prietaiso vandens jungtimi**

Siurblio pažeidimai

Žarnos movą su „Aquastop“ jungti su prietaiso vandens jungtimi draudžiama.

Su vandens čiaupu galite naudoti „Aquastop“ movą.

- Užmaukite sodo žarną ant vandens tiekimo jungties movos.
- Prijunkite sodo žarną prie vandens tiekimo linijos.
- Iki galo atsukite vandens čiaupą.

**Paveikslas O**

**Vandens siurbimas iš atvirųjų talpyklų**

Šis didelio slėgio valytuvus turi KÄRCHER siurbimo žarną, skirtą paviršiniam vandeniui siurbti, pvz., iš lietaus vandens talpyklų arba tvenkinių (didžiausias įsiurbimo aukštis nurodytas, žr. *Techniniai duomenys*).

- Movą nusukite nuo įrenginio vandens tiekimo jungties.
- Pripildykite siurbimo žarną vandeniu.
- Užsukite siurbimo žarną ant įrenginio vandens tiekimo jungties ir įdėkite į vandens šaltinį (pvz., lietaus vandens statinę).

**Oro išleidimas iš įrenginio**

- Prietaiso įjungimas „I/ON“.
- Atfiksukite aukšto slėgio pistoleto svirtą.
- Užspauskite aukšto slėgio pistoleto svirtą. Prietaisas įsijungia.
- Paleiskite prietaisą veikti daugiausia 2 minutes, kol vanduo iš pistoleto pasirodys be oro burbuliukų.
- Atleiskite aukšto slėgio pistoleto svirtą.
- Užfiksukite aukšto slėgio pistoleto svirtą.

**Eksploatavimas**

**DĖMESIO**

**Pažeidimo pavojus!**

Sausąja eiga veikiančio siurblio pažeidimas.

Jeigu per 2 minutes slėgis neužtikrinamas, įrenginį išjunkite.





Vykdykite skyriuje *Trikčių šalinimas* pateiktus nurodymus.



**Smart Control System**

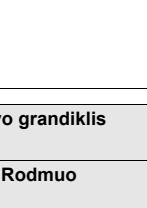

Aukštojo slėgio purškimo pistoleto mygtukas + / - galite pasirinkti slėgio ir valymo priemonės dozavimo pakopas. Srovės tipą galima keisti sukant „3-in-1 Multi Jet“ purkštą.

**Pastaba**

Medžiagų atsparumas gali gerokai skirtis atsižvelgiant į medžiagos egzistavimo trukmę ir jos būklę. Todėl rekomendacijos nėra privalomos.

Plokščiosios srovės purškimo antgalis		
Slėgio pakopa	Rodmuo	Rekomenduojama pvz.,
		Terasoms, asfalto dangai, metalo paviršiams, sodo priemonėms (karūčiams, kastuvams ir pan.)
		Lengvieji automobiliai / motociklai, plytomis grįsti paviršiai, tinkuotos sienos, plastikiniai baldai
		Mediniai paviršiai, dviračiai, smiltainiu grįsti paviršiai, iš rotango pagaminti baldai

Purvo grandiklis		
Slėgio pakopa	Rodmuo	Rekomenduojama pvz.,
		Ypač įsisenėjusiam purvui ant akmens terasų, asfalto, metalinių paviršių, sodo įrankių (vežimėlis, kastuvai ir kt.)

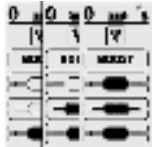
Valymo priemonės antgalis		
		
Slėgio pakopa	Rodmuo	Rekomenduojama pv.,
		Valymo priemonių naudojimas. Valymo priemonės koncentracijos dozavimas atsižvelgiant į poreikį

### Aukšto slėgio režimas

## DĖMESIO

### Dažytų arba jautrių paviršių pažeidimas

Paviršiai pažeidžiami pasirinkus nedidelį srovės atstumą arba netinkamą purškimo antgalį.

Valydami dažytus paviršius laikykite bent 30 cm srovės atstumą.

Automobilių padangų, dažų arba jautrių paviršių, tokių kaip medis, nevalykite su purvo skutikliu.

1. Įstatykite plieninį trejopo poveikio „Multi Jet“ vamzді ir užfiksuokite pasukdami 90° kampu. Žiūrėkite, kad būtų tinkamai sutapdintas!

#### Paveikslas P

## DĖMESIO

### Srovės tipo keitimas nuspaudus aukšto slėgio pistoleto svirtį

#### Purkšto pažeidimas

Prieš keisdami srovės tipą, atleiskite aukšto slėgio pistoleto svirtį.

2. Pasirinkite srauto tipą. Šiuo tikslu „3-in-1 Multi Jet“ purkštą pasukite taip, kad viršuje būtų matomas reikiamas srauto rodmuo.

#### Paveikslas Q

3. Įjunkite prietaisą („I / ON“).
4. Panaikinkite aukšto slėgio pistoleto blokažimą.
5. Nuspauskite aukšto slėgio pistoleto svertą. Prietaisas įsijungia.

### BOOST funkcijos aktyvinimas

Norint išvalyti pridžiuvusius nešvarumus, neatsižvelgiant į nustatytą slėgio pakopą, galima 30 sekundžių įjungti BOOST funkciją. Vandens slėgis padidėja.

1. Laikykite nuspaudę aukšto slėgio pistoleto „+“ mygtuką, kol skystųjų kristalų ekrane bus rodomas parasyškintas rodmuo BOOST.

#### Paveikslas R

Pasibaigus BOOST funkcijos laikui prietaisas veikia pagal anksčiau nustatytą slėgio pakopą.

BOOST funkciją vėl galima naudoti, kai ekrane nustoja mirksėti rodmuo.

### Eksplotavimas naudojant valiklį

## ⚠ PAVOJUS

### Sagos duomenų lapo nepaisymas

Sunki žala sveikatai netinkamai naudojant valiklį.

Atsižvelkite į valiklio gamintojo saugos duomenų lapą, ypač nurodymus dėl asmeninių apsaugos priemonių.

#### Pastaba

Valymo priemonės įmaišyti leidžiant tik pasirinkus veikimą žemu slėgiu.

#### Pastaba

naudojant su valymo priemone reikės „Plug 'n' Clean“ valymo priemonės butelio. KÄRCHER valymo priemo-

nių galima jau paruoštų įsigyti „Plug 'n' Clean“ valymo priemonės buteliuose.

1. Nuimkite dangtelį nuo „Plug 'n' Clean“ valiklio butelio.
2. Valiklio butelį anga į apačią įspauskite į jungtį, skirtą „Plug 'n' Clean“ valikliui.

#### Paveikslas S

3. Sukite purkštą „3-in-1 Multi Jet“ ties valiklio antgaliu „MIX“ tol, kol aukšto slėgio pistoleto slėgio rodytuve ims šviesti šviesos diodas „MIX“. Eksploatuojant valiklio tirpalas maišomas su vandens srove.
4. Nustatykite norimą valiklio koncentraciją aukšto slėgio pistoleto mygtukais „+“ / „-“.

### Rekomenduojamas valymo būdas

1. Taipiai užpurškite valymo priemonės ant sauso paviršiaus ir leiskite jai veikti (neždiovinkite).
2. Nuplaukite atsilaisvinusį purvą aukšto slėgio srove.

### Baigus eksploatuoti su valikliu

1. Ištraukite „Plug 'n' Clean“ valiklio butelį iš laikiklio ir uždarykite dangtelius.
2. Įdėkite valiklio butelį į laikiklį dangteliais į viršų.
3. Skalaukite prietaisą apie 30 sekundžių švari vandeniu.

### Eksplotavimo nutraukimas

1. Atleiskite aukšto slėgio pistoleto svertą. Kai svertas atleidžiamas, prietaisas išjungiamas. Aukštasis slėgis sistemoje nėra panaikinamas.
  2. Užfiksuokite aukšto slėgio pistoleto svertą.
- Paveikslas T**
3. Aukšto slėgio pistoletą su purkštu nustatykite į laikymo padėtį.
  4. Darydami ilgesnes negu 5 minučių darbo pertraukas prietaisą išjunkite „0/OFF“.

### Eksplotavimo nutraukimas

## ⚠ ATSARGIAI

### Sužalojimų pavojus!

Nekontroliuojamai išsiveržiančio slėginio vandens keliamas sužalojimo pavojus.

Aukšto slėgio žarną nuo aukšto slėgio pistoleto arba nuo prietaiso atjunkite tik tuo atveju, kai sistemoje nėra slėgio.

1. Atleiskite aukšto slėgio pistoleto svertą.
2. Užsukite vandens čiaupą.
3. Spauskite aukšto slėgio pistoleto svertą 30 sekundžių. Sistemoje dar likęs slėgis panaikinamas.
4. Atleiskite aukšto slėgio pistoleto svertą.
5. Užfiksuokite aukšto slėgio pistoleto svertą.
6. Išjunkite prietaisą „0/OFF“.
7. Atjunkite prietaisą nuo vandens tiekimo.
8. Ištraukite tinklo kištuką iš lizdo.

## Gabenimas

## ⚠ ATSARGIAI

Sužalojimų ir apgadinimo pavojus dėl prietaiso svorio!

Sužalojimai ir apgadinimai.

Sandėliuodami ir gabendami mašiną atsižvelkite į jos svorį.

### Prietaiso nešiojimas

1. Pakelkite prietaisą už nešiojimo rankenos ir neškite.

## Prietaiso traukimas

1. Ištraukite transportavimo rankeną, kol ji garsiai užsifiksuos.
2. Traukite prietaisą už gabenimo rankenos.

## Prietaiso vežimas transporto priemonėje

1. prieš veždami iš angos ištraukite „Plug ‘n’ Clean“ valymo priemonės butelį ir uždarykite dangtelius.
2. Apsaugokite prietaisą nuo slydimo ir apvirtimo.

## Sandėliavimas

### ⚠ **ATSARGIAI**

**Sužalojimų ir apgadinimo pavojus dėl prietaiso svorio!**

*Sužalojimai ir apgadinimai.*

*Sandėliuodami ir gabendami mašiną atsižvelkite į jos svorį.*

## Prietaiso sandėliavimas

1. Pastatykite prietaisą ant lygaus paviršiaus.
2. Atjunkite purkštą nuo aukštojo slėgio pistoleto.
3. Nuspauskite aukštojo slėgio pistoleto atskirimo mygtuką ir atskirkite aukštojo slėgio žarną nuo aukštojo slėgio pistoleto.
4. **Be žarnos ritės:** Sudėkite aukštojo slėgio žarną ant prietaiso.

## **DĖMESIO**

### **Aukštojo slėgio žarnos pažeidimai**

*Aukštojo slėgio žarnos pažeidimai sukant netinkama kryptimi*

*Vyniodami atsižvelkite į žarnos būgno sukimosi kryptį.*

5. **Su žarnos rite:** Rankena sukite žarnos būgną prieš laikrodžio rodyklę ir suvyniokite aukštojo slėgio žarną.
6. Maitinimo laidą ir priedus sudėkite ant prietaiso. Jeigu ketinate sandėliuoti ilgesnį laiką, atsižvelkite į papildomus nurodymus, žr. skyrių *Techninė priežiūra ir eksploatacinės parengties užtikrinimas*.

## Apsauga nuo šalčio

## **DĖMESIO**

### **Užšalimo pavojus**

*Nevisiškai ištuštintus prietaisus gali sugadinti šaltis.*

*Iki galo ištuštinkite prietaisą ir priedus.*

*Saugokite prietaisą nuo šalčio.*

Reikia įvykdyti šias sąlygas:

- Prietaisas atjungtas nuo vandens tiekimo.
  - Aukštojo slėgio pistoletas yra atjungtas nuo aukštojo slėgio žarnos.
1. Įjunkite prietaisą „I / ON“.
  2. Palaukite ne ilgiau kaip 1 minutę, kol iš aukštojo slėgio žarnos nebetekės joks vanduo.
  3. Išjunkite prietaisą.
  4. Prietaisą su visais priedais laikykite nuo šalčio apsaugotoje vietoje.

## Techninė priežiūra ir eksploatacinės parengties užtikrinimas

### ⚠ **PAVOJUS**

#### **Elektros smūgio pavojus**

*Sužalojimai prisilietus prie elektrinių dalių*

*Išjunkite prietaisą.*

*Ištraukite tinklo kištuką.*

Prietaisui nereikia atlikti techninės priežiūros, t. y. jums nereikia atlikti reguliarių techninės priežiūros darbų.

## Vandens jungties sieto valymas

## **DĖMESIO**

### **Pažeidimo pavojus!**

*Netinkamai valant pažeistas sietas.*

*Sietą valykite tik tekančiu vandeniu ir priešingai tekėjimo kryptčiai per sietą.*

*Nenaudokite aštrių ar kietų daiktų, pvz., adatu ar vielnų šepečiu.*

## **DĖMESIO**

### **Pažeidimo pavojus!**

*Įrenginio ir priedų sugadinimas, jeigu jis būtų naudojamas be sietos arba su pažeistu sietu.*

*Prieš įdėdami sietą į vandens jungtį, patikrinkite, ar jis nepažeistas. Nedelsiant pakeiskite pažeistą sietą.*

*Įrenginio be sieto nenaudokite.*

*Jeigu būtina, išvalykite vandens tiekimo jungties sietą.*

1. Movą nusukite nuo įrenginio vandens tiekimo jungties.
  2. Ištraukite sietą.
- ### **Paveikslas U**
3. Nuplaukite sietą po tekančiu vandeniu.
  4. Įdėkite sietą į vandens jungtį.

## Aukštojo slėgio pistoleto baterijos keitimas

Reikia naudoti dvi AAA baterijas arba akumuliatorių bloką.

### **Paveikslas V**

1. Paspauskite slankiojamąjį dangtelį.

### **Paveikslas W**

2. Atidarykite baterijos dėtuve.
3. Išimkite baterijas.
4. Įdėkite naujas baterijas laikydamiesi tinkamo poliškumo.
5. Uždarykite baterijos dėtuve.
6. Panaudotas baterijas šalinkite laikydamiesi galiojančių taisyklių.

## Trikčių šalinimas

Trikčių priežastys dažnai būna paprastos, kurias nesunkiai pašalinsite pasinaudoję šia apžvalga. Kilus abejonių arba atsiradus čia nenurodytų gedimų, kreipkitės į įgaliotą klientų aptarnavimo tarnybą.

### ⚠ **PAVOJUS**

#### **Pavojus gyvybei!**

*Mirtinos traumos dėl elektros smūgio palietus įtampingąsias dalis.*

*Nelieskite jokios įtampingosios dalies.*

*Išjunkite prietaisą.*

*Netraukite tinklo kištuko iš kištukinės dėžutės už maitinimo laido.*

#### **Prietaisas neveikia**

1. Nuspauskite aukštojo slėgio pistoleto svertą. Prietaisas įsijungia.
2. Patikrinkite, ar ant tipo plokštelės nurodyta įtampa atitinka elektros šaltinio įtampą.
3. Patikrinkite, ar nepažeistas sujungimo su tinklu laidas.
4. Jeigu variklis perkrautas ir suveikė apsauginis variklio jungiklis:
  - a Išjunkite prietaisą „0/OFF“.
  - b Palaukite 1 sekundę, kol prietaisas atauš.
  - c Įjunkite prietaisą „I/ON“ ir vėl naudokite.Jeigu triktis nustatoma dažniau, pasirūpinkite, kad prietaisą patikrintų klientų aptarnavimo centras.

**Prietaisas nepasileidžia, variklis burzgia**

Maitinimo triktis dėl silpno elektros tinklo arba dėl naudojamo ilginamojo laido

1. Įjungdami pirma paspauskite aukšto slėgio pistoleto svertą, tada įjunkite prietaisą „I/ON“.

#### Prietaise nesukuriamas slėgis

##### Vandens tiekimas per mažas.

1. Iki galo atsukite vandens čiaupą.
2. Patikrinkite vandens įvadą, ar teikiama pakankamai vandens.
3. Patikrinkite purkšto nustatymą.
4. Patikrinkite, ar neviršytas didžiausias vandens įsiurbimo aukštis.

##### Užterštas vandens jungties sietas.

1. Ištraukite sietaį iš vandens jungties plokščiomis replėmis.
2. Nuplaukite sietaį po tekančiu vandeniu.

#### Paveikslas U

##### Prietaise yra oro.

1. Iš prietaiso išleiskite orą:
  - a. Prietaisą be prijungto purkšto įjunkite ne ilgiau kaip 2 minutėms.
  - b. Paspauskite aukšto slėgio pistoletą ir palaukite, kol vanduo iš aukšto slėgio pistoleto ims tekėti be burbuliukų.
  - c. Prijunkite purkštą.

#### Dideli slėgio svyravimai

1. Išvalykite aukšto slėgio antgalį:
  - a. pašalinkite nešvarumus iš antgalio skylės adata.
  - b. Nuskalaukite aukšto slėgio antgalį vandeniu iš priekio.

2. Patikrinkite tiekiamo vandens kiekį.

#### Prietaisas nesandarus

1. Nedidelis prietaiso nesandarumas techniškai galimas. Dėl didelio nesandarumo kreipkitės į klientų aptarnavimo centrą.

#### Valiklis nesiurbiamas

1. Purkštą „3-in-1 Multi Jet“ pasukite valiklio antgalio „MIX“ link.
2. Patikrinkite, ar „Plug ‘n’ Clean“ valiklio butelis į valiklio jungtį yra įstatytas anga į apačią.

#### Nerodomas aukšto slėgio pistoleto slėgio rodmuo Paveikslas X

1. Patikrinkite ir prireikus pakeiskite baterijas.
2. Sumažinkite atstumą tarp aukšto slėgio pistoleto ir aukšto slėgio valytuvo.
3. Vėl atlikite prijungimo prie aukšto slėgio valytuvo veiksmus, žr. sk. *Pirmasis parengimas eksploatuoti.*

#### Ekrane BOOST funkcijos rodmuo nėra pateikiamas ir jos negalima įjungti naudojant „KÄRCHER Home & Garden“ programą

Prietaisas yra perkaitęs.

1. Patikrinkite įleidžiamo vandens temperatūrą (didžiausią vandens įleidimo temperatūrą žr. Skyriuje *Techniniai duomenys*).
2. Sumažinkite įleidžiamo vandens temperatūrą, kad variklis būtų veiksmingiau aušinamas.

#### Pranešimai apie klaidas

##### Paveikslas Y

1. Išjunkite prietaisą „0/OFF“.
2. Ištraukite tinklo kištuką iš lizdo.
3. Po 20 sekundžių vėl įkiškite tinklo kištuką į kištukinį lizdą.
4. Įjunkite prietaisą „I / ON“. Jeigu triktis nustatoma dažniau, pasirūpinkite, kad prietaisą patikrintų klientų aptarnavimo centras.

#### Avarinė eiga

Jeigu sutrinka aukšto slėgio pistoleto slėgio reguliavimas, aukšto slėgio valytuvus veikia atsižvelgiant į paskutinę didžiausią buvusią nustatytą pakopą.

1. Avarinės eigos išjungimas:
  - a. Išjunkite prietaisą „0/OFF“.
  - b. Ištraukite tinklo kištuką iš lizdo.
  - c. Po 20 sekundžių vėl įkiškite tinklo kištuką į kištukinį lizdą.
  - d. Įjunkite prietaisą „I / ON“.Jeigu triktis nustatoma dažniau, pasirūpinkite, kad prietaisą patikrintų klientų aptarnavimo centras.

#### Aukšto slėgio pistoletas veikia netinkamai

##### Paveikslas Z

Aukšto slėgio pistoleto elektronikos sistemoje įvyko vidinė klaida.

1. Paspauskite slankiojamąjį dangtelį.
- ##### Paveikslas W
2. Atidarykite baterijos dėtuve.
  3. Išimkite baterijas.
  4. Įdėkite naujas baterijas laikydamiesi tinkamo poliškumo.
  5. Uždarykite baterijos dėtuve.
- Jeigu triktis nustatoma dažniau, pasirūpinkite, kad prietaisą patikrintų klientų aptarnavimo centras.

## Garantija

Kiekvienoje šalyje galioja mūsų įgaliotų pardavėjų nustatytos garantijos sąlygos. Galimus prietaiso gedimus garantijos galiojimo laikotarpiu pašalinsime nemokamai, jei tokių gedimų priežastis buvo netinkamos medžiagos ar gamybos klaidos. Dėl garantinių gedimų šalinimo kreipkitės į savo pardavėją arba artimiausią klientų aptarnavimo tarnybą pateikdami pirkiną patvirtinančią kasos kvitą.

(Adresą rasite kitoje pusėje)

Daugiau informacijos apie garantiją (jei tokia yra) rasite vietinės „Kärcher“ svetainės techninio aptarnavimo srityje, skiltyje „Atsisiuntimai“.

## Techniniai duomenys

	K 5 Smart Control Flex	K 5 Premium Smart Control Flex
<b>Elektros jungtis</b>		
Įtampa	V 230	230
Fazė	~ 1	1
Dažnis	Hz 50	50
Įmama galia	kW 2,1	2,1
Saugiklio rūšis	IPX5	IPX5
Apsaugos klasė	I	I
Maitinimo tinklo saugiklis (inertinis)	A 10	10
<b>Vandens jungtis</b>		
Įleidimo slėgis (maks.)	MPa 1,2	1,2
Įleidimo temperatūra (maks.)	°C 40	40
Tiekiamas kiekis (min.)	l/min 10	10
Įsiurbimo aukštis (maks.)	m 0,5	0,5

		<b>K 5 Smart Control Flex</b>	<b>K 5 Premium Smart Control Flex</b>
--	--	-------------------------------	---------------------------------------

### Ūrenginio galios duomenys

Darbinis slėgis	MPa	12,5	12,5
Maks. leistinas slėgis	MPa	14,5	14,5
Tiekimo pajėgumas, vanduo	l/min	7,5	7,5
Tiekimo pajėgumas, maksimalus	l/min	8,3	8,3
Tiekimo pajėgumas, valymo priemonė	l/min	0,3	0,3
Rankinio purškimo pistoletu atatranks jėga	N	20	20

### Matmenys ir svoriai

Tipinis darbinis svoris	kg	15,3	15,5
Ilgis	mm	405	417
Plotis	mm	306	306
Aukštis	mm	584	584

### Radio ryšio modulis SRD

Dažnis	MHz	868,7-869,2	868,7-869,2
--------	-----	-------------	-------------

Ekvivalentinė spinduliuojamoji galia ERP	mW	0,53	0,53
--	----	------	------

### „Bluetooth“ radio ryšio modulis

Dažnis	GHz	2,45	2,45
--------	-----	------	------

Ekvivalentinė spinduliuojamoji galia ERP	mW	6,3	6,3
--	----	-----	-----

### Nustatytos vertės pagal EN 60335-2-79

Plaštakos ir rankos vibracijos vertė	m/s <sup>2</sup>	1,2	1,2
Neapibrėžtis K	m/s <sup>2</sup>	0,6	0,6
Garso lygis L <sub>pA</sub>	dB(A)	77	77
Neapibrėžtis K <sub>pA</sub>	dB(A)	3	3
Garso galios lygis L <sub>WA</sub> +	dB(A)	93	93
Neapibrėžtis K <sub>WA</sub>			

Išimtis taikomas pagal Reglamento (ES) 2019/1781 I priedo 2 skyrių (12): j) Pasilieka teisę daryti techninius pakeitimus.

## ES atitikties deklaracija

Šiuo dokumentu mes pareiškiame, kad toliau nurodytas produktas atitinka galiojančias išvardytų direktyvų ir reglamentų nuostatas. Jeigu produktui atliekamas su mumis nesuderintas keitimas, ši deklaracija netenka savo galios.

Produktas: Aukšto slėgio valymo įrenginys  
Tipas: 1.324-xxx

### Direktyvos ir reglamentai

2006/42/EB (+2009/127/EB)  
2014/53/ES  
2011/65/ES  
2000/14/EB  
2009/125/EB

Taikomas (-i) Reglamentas (-ai)  
(EU) 2019/1781

### Taikomi darnieji standartai

EN 60335-1  
EN 60335-2-79  
EN 62233: 2008  
EN 300 220-2 V3.1.1  
EN 300 328 V2.2.2  
EN IEC 63000: 2018

Taikoma atitiktis įvertinimo procedūra  
2000/14/EB: V priedas

### Svertinis garso galios lygis dB(A)

Išmatuotas: 90  
Garantuojamas: 93

### Pavadinimas ir adresas

Dokumentacijos tvarkytojas:  
S. Reiser  
Alfred Kärcher SE & Co. KG  
Alfred-Kärcher-Str. 28 - 40  
71364 Vinendenas, Vokietija  
Tel.: +49 7195 14-0  
Faks.: +49 7195 14-2212



I. Jetter  
Technischer Leiter / Technischer Leiter

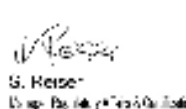

S. Reiser  
Vizepräsident / Vizepräsident

Winnenden, 2021/06/01

## Spis treści

Aplikacja KÄRCHER Home & Garden App .....	114
Wskazówki ogólne .....	115
Wyposażenie zabezpieczające .....	115
Symbole na urządzeniu .....	115
Ochrona środowiska .....	115
Zastosowanie zgodne z przeznaczeniem .....	115
Akcesoria i części zamienne .....	115
Zakres dostawy .....	115
Opis urządzenia .....	116
Montaż .....	116
Pierwsze uruchomienie .....	117
Uruchomienie .....	117
Eksploatacja .....	117
Transport .....	119
Przechowywanie .....	119
Czyszczenie i konserwacja .....	119
Usuwanie usterek .....	120
Gwarancja .....	121
Dane techniczne .....	121
Deklaracja zgodności UE .....	121

## Aplikacja KÄRCHER Home & Garden App

Urządzenie można obsługiwać bezpośrednio za pomocą pistoletu wysokociśnieniowego lub urządzenia mobilnego wyposażonego w bezprzewodową technologię Bluetooth®. Do tego wymagana jest aplikacja KÄRCHER Home & Garden.

Aplikacja zawiera również:

- Informacje dotyczące montażu i uruchomienia
- Informacje o możliwościach zastosowania
- Porady & wskazówki

- Często zadawane pytania ze skuteczną pomocą w razie usterki
  - Połączenie z centrum serwisowym KÄRCHER
- Aplikację można pobrać tutaj:

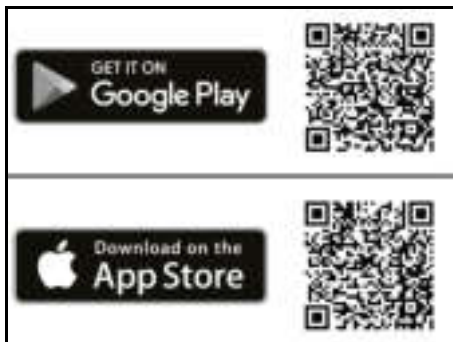

#### Znak towarowy

- Bluetooth® Logotyp i logo są zastrzeżonymi znakami towarowymi firmy Bluetooth SIG, Inc. Wszelkie użycie tych znaków przez Alfred Kärcher SE & Co. KG jest objęte licencją.
- Google Play™ i Android™ są znakami towarowymi lub zastrzeżonymi znakami towarowymi firmy Google Inc.
- Apple® i App Store® są znakami towarowymi lub zastrzeżonymi znakami towarowymi firmy Apple Inc.

### Wskazówki ogólne



Przed rozpoczęciem użytkowania urządzenia należy przeczytać oryginalną instrukcję obsługi oraz załączone

wskazówki dotyczące bezpieczeństwa. Postępować zgodnie z podanymi instrukcjami.

Oba zeszyty przechować do późniejszego wykorzystania lub dla następnego użytkownika.

### Wyposażenie zabezpieczające

#### ⚠ OSTRZEŻENIE

##### **Niebezpieczeństwo odniesienia obrażeń!**

*Poważne obrażenia z powodu braku, modyfikacji lub nieskuteczności wyposażenia zabezpieczającego.*

*Nie wolno omijać, usuwać ani dezaktywować żadnych urządzeń zabezpieczających. Urządzenia zabezpieczające służą ochronie użytkownika.*

#### Wyłącznik urządzenia

Wyłącznik urządzenia zapobiega niezamierzonemu włączeniu urządzenia.

#### Blokada pistoletu wysokociśnieniowego

Blokada unieruchamia dźwignię pistoletu wysokociśnieniowego i zapobiega niezamierzonemu włączeniu urządzenia.

#### Funkcja automatycznego zatrzymania

Po zwolnieniu dźwigni pistoletu wysokociśnieniowego wyłącznik ciśnieniowy wyłącza pompę wysokociśnieniową i wysokociśnieniowy strumień wody ustaje. Po naciśnięciu dźwigni pompa ponownie się włącza.

#### Wyłącznik ochronny silnika

W przypadku zbyt dużego poboru prądu wyłącznik ochronny silnika wyłącza urządzenie.

### Symbole na urządzeniu



Nie kierować strumienia pod wysokim ciśnieniem na osoby, zwierzęta, aktywne wyposażenie elektryczne ani na samo urządzenie.

Chronić urządzenie przed mrozem.



Urządzenia nie wolno podłączać bezpośrednio do publicznej sieci wody pitnej.

### Ochrona środowiska



Materiały, z których wykonano opakowania, nadają się do recyklingu. Opakowania poddać utylizacji przyjaznej dla środowiska naturalnego.



Elektryczne i elektroniczne urządzenia zawierają cenne surowce wtórne, a często również takie części składowe jak baterie, akumulatory lub olej, które w razie niewłaściwej obsługi lub nieprawidłowej utylizacji mogą stanowić potencjalne zagrożenie dla zdrowia ludzkiego i środowiska naturalnego. Jednak te części składowe są niezbędne do prawidłowej pracy urządzenia. Urządzeń oznaczonych tym symbolem nie można wyrzucać do odpadów z gospodarstw domowych.



Czyszczenie, podczas którego powstaje woda zawierająca olej, np. mycie silnika, mycie podwozia, może być wykonywane tylko na stanowiskach do mycia wyposażonych w oddzielacz oleju.



Prace z użyciem środków czyszczących można wykonywać tylko na wodoszczelnych powierzchniach roboczych z podłączeniem do kanalizacji odprowadzającej brudną wodę. Nie dopuszczać, aby środki czyszczące dostały się do zbiorników wodnych lub do gleby.



Pobór wody z publicznych zbiorników wodnych w niektórych krajach jest niedozwolony.

#### Wskazówki dotyczące składników (REACH)

Aktualne informacje dotyczące składników można znaleźć na stronie: [www.kaercher.de/REACH](http://www.kaercher.de/REACH)

### Zastosowanie zgodne z przeznaczeniem

Myjka wysokociśnieniowa jest przeznaczona wyłącznie do zastosowania w gospodarstwach domowych.

Myjka wysokociśnieniowa jest przeznaczona do czyszczenia maszyn, pojazdów, budynków, narzędzi, fasad, tarasów, sprzętu ogrodowego itd. za pomocą strumienia wody pod wysokim ciśnieniem.

### Akcesoria i części zamienne

Należy stosować tylko oryginalne akcesoria i części zamienne, ponieważ gwarantują one bezpieczną i bezawaryjną pracę urządzenia.

Informacje dotyczące akcesoriów i części zamiennych można znaleźć na stronie [www.kaercher.com](http://www.kaercher.com).

### Zakres dostawy

Zakres dostawy urządzenia jest przedstawiony na opakowaniu. Podczas rozpakowywania urządzenia należy sprawdzić, czy w opakowaniu znajdują się wszystkie elementy. W przypadku stwierdzenia braków w akcesoriach lub szkód powstałych w transporcie należy zwrócić się do dystrybutora.

## Opis urządzenia

W niniejszej instrukcji obsługi opisany jest maksymalny zakres wyposażenia. W zależności od modelu występują różnice w zakresie dostawy (patrz opakowanie).

Ilustracje: patrz strona z grafikami

### Rysunek A

### Rysunek B

- ① Podstawa z uchwytem
- ② Przyłącze wody z wbudowanym sitkiem
- ③ Kółko transportowe
- ④ Osłona
- ⑤ Prowadnica węża
- ⑥ Wyłącznik urządzenia „0/OFF” / „I/ON”
- ⑦ Schowek na lance
- ⑧ Wąż wysokociśnieniowy
- ⑨ \* Butelka ze środkiem czyszczącym Plug 'n' Clean
- ⑩ Schowek na pistolet wysokociśnieniowy / pozycja spoczynkowa pistoletu wysokociśnieniowego
- ⑪ Lanca Multi Jet 3 w 1 z 3 rodzajami strumienia (patrz także rozdział *System Smart Control*)
- ⑫ Pistolet wysokociśnieniowy Smart Control
- ⑬ Wyświetlacz LCD (patrz także rozdział *Wyświetlacz LCD*)
- ⑭ Blokada komory baterii
- ⑮ Komora baterii
- ⑯ Przyciski „+/-” do regulacji ciśnienia
- ⑰ Blokada pistoletu wysokociśnieniowego
- ⑱ Przycisk do odłączania węża wysokociśnieniowego od pistoletu wysokociśnieniowego
- ⑲ Dźwignia pistoletu wysokociśnieniowego
- ⑳ Uchwyt transportowy, wyciągany
- ㉑ Uchwyt do noszenia
- ㉒ Uchwyt węża
- ㉓ Bęben na wąż wysokociśnieniowy
- ㉔ Korba ręczna do nawijania węża na bęben
- ㉕ Tabliczka znamionowa
- ㉖ Schowek na akcesoria
- ㉗ Haczyk do zamocowania siatki
- ㉘ Siatka na akcesoria
- ㉙ Przewód zasilający z wtyczką sieciową
- ㉚ Dostarczone śruby i kołki
- ㉛ Złączka przyłącza wody
- ㉜ \* Wąż ogrodowy (wzmocniony, średnica co najmniej 1/2 cala (13 mm), długość co najmniej 7,5 m, z dostępną w handlu szybkozłączką)
- ㉝ \* Wąż ssący KÄRCHER do doprowadzania wody z otwartych zbiorników (nr zamówienia 2.643-100.0)

\* konieczne dodatkowo

## Wyświetlacz LCD

### Rysunek C

- ① Obszar zastosowania (1-MIĘKKI / 2-ŚREDNI / 3-TWARDY z 2 poziomami ciśnienia każdy)
- ② Wyświetlacz funkcji BOOST
- ③ Zalecenie dotyczące rodzaju strumienia (strumień płaski / środek czyszczący / dysza punktowa do mycia brudu)
- ④ Wskaźnik Połączenie®Bluetooth
- ⑤ Stan - moc sygnału (4 poziomy)
- ⑥ Stan baterii/akumulatora (wyczerpana, prawie pusta, średnia, pełna)
- ⑦ Poziom detergentu (1/2/3)

## Dostarczone śruby i kołki

### Rysunek D

- ① Kołek podstawy (2 sztuki)
- ② Śruba 4x22 (2 sztuki)
- ③ Śruba 4x16 (10 sztuk)

## Montaż

Ilustracje patrz strona z grafikami.

Przed uruchomieniem zamontować do urządzenia dostarczone luzem części.

Przygotować dostarczone śruby i odpowiedni wrętałak.

### Montaż kółek

1. Założyć koła.

### Wskazówka

Dopilnować wyrównania otworu.

### Rysunek E

2. Zabezpieczyć każde koło śrubą.

### Montaż podstawy

1. Założyć podstawę.
- ### Rysunek F
2. Włożyć 2 kołki do otworów aż do oporu.
  3. Zabezpieczyć podstawę dwiema śrubami.

### Montaż schowka na lance

1. Zawiesić półkę do przechowywania rurek strumieniowych.
2. Zabezpieczyć półkę dwiema śrubami.

### Rysunek G

3. Zabezpieczyć osłonę 4 śrubami.

### Rysunek H

### Montaż uchwytu transportowego

1. Zamocować uchwyt transportowy.

### Rysunek I

### Montaż siatki na akcesoria

1. Zawiesić siatkę na haczykach.

### Rysunek J

### Przekładanie węża wysokociśnieniowego przez prowadnicę węża

1. Włożyć wąż wysokociśnieniowy od tyłu przez prowadnicę węża.

### Rysunek K

### Montaż złączki przyłącza wody

1. Przykręcić złączkę przyłącza wody na urządzeniu.

### Rysunek L



## Pierwsze uruchomienie

### Wskazówka

Jeśli sterowanie urządzeniem nie będzie odbywać się za pośrednictwem urządzenia mobilnego z funkcją Bluetooth®, wystarczy wykonać czynności opisane w sekcji „Podłączanie pistoletu wysokociśnieniowego”.

### Pobranie aplikacji i rejestracja urządzenia

1. Pobrać aplikację KÄRCHER Home & Garden (patrz rozdział *Aplikacja KÄRCHER Home & Garden App*).
2. Uruchomić aplikację KÄRCHER Home & Garden.
3. Zalogować się do aplikacji KÄRCHER Home & Garden. W razie potrzeby należy utworzyć w tym celu konto.
4. Zeskanować załączony kod QR. Myjka wysokociśnieniowa została zarejestrowana.

### Wskazówka

Jeśli nie ma dołączonego kodu QR, można również zarejestrować urządzenie, podając numer części i numer seryjny. Oba numery są podane na tabliczce znamionowej.

5. Postępować zgodnie z instrukcjami aplikacji KÄRCHER Home & Garden.

### Wskazówka

Funkcję Bluetooth® należy włączyć na swoim urządzeniu mobilnym przed podłączeniem pistoletu wysokociśnieniowego.

### Podłączanie pistoletu wysokociśnieniowego

#### Wskazówka

Szczegółowy opis łączenia znajduje się pod adresem <https://www.kaercher.com/FCR>.

6. Podłączyć wtyczkę sieciową myjki wysokociśnieniowej do gniazdka. Urządzenie przeląca się w tryb łączenia na 60 sekund. W tym czasie można podłączyć pistolet wysokociśnieniowy.
7. Równocześnie nacisnąć przyciski „+” i „-” na pistolecie wysokociśnieniowym i przytrzymać je przez co najmniej 3 sekundy.

Po prawidłowym wykonaniu połączenia na wyświetlaczu pojawiają się poziomy ciśnienia, a także symbol radia i funkcji Bluetooth®.

#### Rysunek M

Pompa Połączenie Bluetooth® między urządzeniem mobilnym a myjką wysokociśnieniową jest nawiązwane automatycznie.

### Wskazówka

W razie potrzeby można również utworzyć połączenie Bluetooth® później, naciskając przycisk „-” przez 10 sekund.

8. Jeśli próba połączenia nie powiodła się:
  - a Wyjąć wtyczkę myjki wysokociśnieniowej z gniazdka.
  - b Poczekać 20 sekund.
  - c Ponownie podłączyć pistolet wysokociśnieniowy.

## Uruchomienie

1. Ustawić urządzenie na równej powierzchni.
2. Całkowicie odwinąć wąż wysokociśnieniowy.
3. Przeciągnąć cały wąż wysokociśnieniowy przez prowadnicę węża do przodu i rozkręcić wszelkie pętle i skręcenia.
4. Podłączyć wąż wysokociśnieniowy do pistoletu wysokociśnieniowego, aż słyszalnie się zatrzaśnie.

### Wskazówka

Zwrócić uwagę na prawidłowe ustawienie złączki.

#### Rysunek N

5. Sprawdzić bezpieczne połączenie poprzez pociągnięcie węża wysokociśnieniowego.
6. Włożyć wtyczkę sieciową do gniazdka.

## Dopływ wody

Wartości przyłączeniowe patrz tabliczka znamionowa lub rozdział *Dane techniczne*. Przestrzegać przepisów przedsiębiorstwa wodociągowego.

## UWAGA

**Uszkodzenia z powodu zanieczyszczonej wody**  
Zanieczyszczenia w wodzie mogą uszkodzić pompę oraz akcesoria.

W celu ochrony KÄRCHER zaleca stosowanie filtra wody KÄRCHER (wyposażenie specjalne, numer artykułu 4.730-059).

## Podłączenie do instalacji wodnej

## UWAGA

**Złączka węża z Aquastop na przyłączy wody urządzenia**

**Uszkodzenie pompy**

Nigdy nie używać złączki węża z Aquastop na przyłączy wody urządzenia.

Można użyć złączki z Aquastop na kranie.

1. Podłączyć wąż ogrodowy do złączki przyłącza wody.
2. Podłączyć wąż ogrodowy do instalacji wodnej.
3. Całkowicie odkręcić kran.

## Rysunek O

## Zasysanie wody z otwartych zasobników

Ta myjka wysokociśnieniowa jest wyposażona w wąż ssący KÄRCHER do zasysania wody powierzchniowej, np. ze zbiorników wody deszczowej lub stawów (maksymalna wysokość zasysania patrz *Dane techniczne*).

1. Odkręcić złączkę od przyłącza wody.
2. Napełnić wąż ssawny wodą.
3. Przykręcić wąż ssawny do przyłącza wody urządzenia i włożyć do źródła wody ( np. zbiornika z wodą deszczową).

## Odpowietrzanie urządzenia

1. Włączyć urządzenie „I/ON”.
2. Odblokować dźwignię pistoletu wysokociśnieniowego.
3. Nacisnąć dźwignię pistoletu wysokociśnieniowego. Urządzenie włącza się.
4. Urządzenie powinno pracować przez maksymalnie 2 minuty, do momentu, aż z pistoletu wysokociśnieniowego będzie się wydostawać woda bez pęcherzyków.
5. Puścić dźwignię pistoletu wysokociśnieniowego.
6. Zablokować dźwignię pistoletu wysokociśnieniowego.

## Eksplatacja

## UWAGA

**Niebezpieczeństwo uszkodzenia!**

Uszkodzenie pompy w przypadku pracy na sucho.

Wyłączyć urządzenie, jeśli w ciągu 2 minut nie wytworzy ono ciśnienia.

Postępować zgodnie ze wskazówkami zawartymi w rozdziale *Usuwanie usterek*.







## System Smart Control

Poziomy ciśnienia i dozowania detergentu można wybrać przyciskami „+/-” na pistolecie wysokociśnieni-



wym. Rodzaj strumienia można zmienić, obracając lancę natryskową Multi Jet 3 w 1.

### Wskazówki

Czułość materiałów może się znacznie różnić w zależności od wieku i stanu. Zalecenia nie są zatem wiążące.

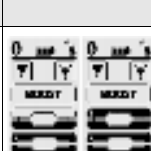
Płaska dysza strumieniowa		
Poziom ciśnienia	Wskaźnik	Zalecany do np.
		Kamienne tarasy, asfalt, metalowe powierzchnie, narzędzia ogrodowe (taczka, łopata itd.)
		Samochody/motocykle, powierzchnie z cegły, otynkowane ściany, meble z tworzyw sztucznych
		Powierzchnie drewniane, rower, powierzchnie z piaskowca, meble ratonowe

Dysza punktowa do wmywania brudu		
Poziom ciśnienia	Wskaźnik	Zalecany do np.
		usuwania wyjątkowo uporczywego brudu z kamiennych tarasów, asfaltu, metalowych powierzchni, narzędzi ogrodowych (taczka, łopata itp.)

Dysza do detergentu		
Poziom ciśnienia	Wskaźnik	Zalecany do np.
		pracy ze środkiem czyszczącym. Dozwolanie środka czyszczącego o odpowiednim stężeniu

### Praca z wysokim ciśnieniem

## UWAGA

**Uszkodzenie delikatnych lub lakierowanych powierzchni**

Zbyt mała odległość spryskiwania lub wybór nieodpowiedniej lancy powoduje uszkodzenie powierzchni. Zachować odległość strumienia min. 30 cm podczas czyszczenia lakierowanych powierzchni.

Nie czyścić opon, lakieru ani delikatnych powierzchni, np. drewna, za pomocą dyszy rotacyjnej.

1. Włożyć lancę 3-w-1 Multi Jet i zablokować poprzez obrót o 90°. Zwrócić przy tym uwagę na ustawienie!

### Rysunek P

## UWAGA

**Rodzaj strumienia zmienia się po naciśnięciu dzwigni pistoletu wysokociśnieniowego**

Uszkodzenie lancy natryskowej

Przed zmianą rodzaju strumienia należy zwolnić dzwignię pistoletu wysokociśnieniowego.

2. Wybrać rodzaj strumienia. W tym celu obracać lancę 3-w-1 Multi Jet, aż na górze będzie widoczny żądany symbol strumienia.

### Rysunek Q

3. Włączyć urządzenie („I/ON”).

4. Odblokować dzwignię pistoletu wysokociśnieniowego.

5. Naciśnąć dzwignię pistoletu wysokociśnieniowego. Urządzenie włącza się.

### Aktywowanie funkcji BOOST

Aby usunąć uporczywy brud, funkcję BOOST można włączyć na 30 sekund, niezależnie od ustawionego poziomu ciśnienia. Zwiększa się ciśnienie wody.

1. Przytrzymać przycisk „+” na pistolecie wysokociśnieniowym, aż zostanie podświetlony napis BOOST na wyświetlaczu LCD.

### Rysunek R

Po wykonaniu funkcji BOOST urządzenie pracuje z wcześniejszym ustawionym poziomem ciśnienia.

Gdy wyświetlacz przestanie migać, funkcja BOOST będzie znowu dostępna.

### Praca ze środkiem czyszczącym

## ⚠ NIEBEZPIECZEŃSTWO

**Nieprzestrzeganie karty charakterystyki**

Poważny uszczerbek na zdrowiu z powodu nieprawidłowego użycia środka czyszczącego.

Przestrzegać karty charakterystyki producenta środka czyszczącego, a w szczególności wskazówek dotyczących osobistego wyposażenia ochronnego.

### Wskazówki

Tylko podczas pracy z niskim ciśnieniem można dodawać środki czyszczące.

### Wskazówka

Do pracy ze środkami czyszczącymi potrzebna jest butelka ze środkiem czyszczącym Plug 'n' Clean. Środki czyszczące KÄRCHER można kupić w postaci gotowej do użycia w butelce Plug 'n' Clean.

1. Zdjąć korek z butelki środka czyszczącego Plug 'n' Clean.

2. Wcisnąć butelkę środka czyszczącego otworem w dół do przyłącza na środek czyszczący Plug 'n' Clean.

### Rysunek S

3. Obrócić lancę 3-w-1 Multi Jet na dyszę środka czyszczącego „MIX”, aż na wskaźniku ciśnienia pistoletu wysokociśnieniowego zapali się dioda LCD „MIX”.

Podczas pracy do strumienia wody dodawany jest roztwór środka czyszczącego.

4. Przyciskami „+/-” pistoletu wysokociśnieniowego ustawić żądane stężenie środka czyszczącego.

### Zalecana metoda czyszczenia

1. Cienko spryskać suchą powierzchnię środkiem czyszczącym i pozostawić na pewien czas (ale nie do wyschnięcia).

2. Splukać rozpuszczony brud strumieniem wysokociśnieniowym.

#### Po zakończeniu pracy ze środkiem czyszczącym

1. Wyjąć z uchwytu butelkę ze środkiem czyszczącym Plug 'n' Clean i zamknąć ją korkiem.
2. Umieścić butelkę ze środkiem czyszczącym w uchwycie, skierowaną korkiem do góry.
3. Płukać urządzenie przez ok. 30 sekund czystą wodą.

#### Przerwanie pracy

1. Puścić dźwignię pistoletu wysokociśnieniowego. Po zwolnieniu dźwigni urządzenie wyłącza się. W układzie pozostaje wysokie ciśnienie.
  2. Zablokować dźwignię pistoletu wysokociśnieniowego.
- Rysunek T**
3. Pistolet wysokociśnieniowy wraz z lancą ustawić w pozycji spoczynkowej.
  4. Podczas przerw w pracy trwających dłużej niż 5 minut wyłączyć urządzenie „0/OFF”.

#### Zakończenie pracy

### ⚠ OSTROŻNIE

#### Niebezpieczeństwo odniesienia obrażeń!

Obrażenia spowodowane przez wodę wydostającą się w niekontrolowany sposób pod wysokim ciśnieniem. Wąż ciśnieniowy odłączać od pistoletu wysokociśnieniowego lub od urządzenia tylko wtedy, gdy układ nie znajduje się pod ciśnieniem.

1. Puścić dźwignię pistoletu wysokociśnieniowego.
2. Zamknąć kurek wody.
3. Nacisnąć dźwignię pistoletu wysokociśnieniowego i przytrzymać 30 s. Ciśnienie pozostające w układzie zostaje zredukowane.
4. Puścić dźwignię pistoletu wysokociśnieniowego.
5. Zablokować dźwignię pistoletu wysokociśnieniowego.
6. Wyłączyć urządzenie „0/OFF”.
7. Odłączyć urządzenie od dopływu wody.
8. Odłączyć wtyczkę od gniazdka.

#### Transport

### ⚠ OSTROŻNIE

#### Niebezpieczeństwo odniesienia obrażeń i uszkodzenia na skutek nieuwzględniania masy urządzenia!

Obrażenia i uszkodzenia.

Podczas transportu i składowania uwzględnić masę urządzenia.

#### Noszenie urządzenia

1. Urządzenie podnosić i nosić za uchwyt.

#### Ciągnięcie urządzenia

1. Wyciągnąć uchwyt transportowy, aż słyszalnie się zatrzaśnie.
2. Ciągnąć urządzenie za uchwyt transportowy.

#### Transport urządzenia pojazdem

1. Przed transportem w położeniu poziomym wyjąć z uchwytu butelkę środka czyszczącego Plug 'n' Clean i zamknąć korkiem.
2. Zabezpieczyć urządzenie przed przesunięciem i upadkiem.

## Przechowywanie

### ⚠ OSTROŻNIE

#### Niebezpieczeństwo odniesienia obrażeń i uszkodzenia na skutek nieuwzględniania masy urządzenia!

Obrażenia i uszkodzenia.

Podczas transportu i składowania uwzględnić masę urządzenia.

#### Przechowywanie urządzenia

1. Ustawić urządzenie na równej powierzchni.
2. Odłączyć lancę od pistoletu wysokociśnieniowego.
3. Nacisnąć przycisk rozłączający na pistolecie wysokociśnieniowym i odłączyć wąż wysokociśnieniowy od pistoletu wysokociśnieniowego.
4. **Bez bębna na wąż:** Umieścić wąż wysokociśnieniowy na urządzeniu.

### UWAGA

#### Uszkodzenie węża wysokociśnieniowego

Uszkodzenie węża wysokociśnieniowego z powodu

nieprawidłowego kierunku obracania

Podczas nawijania zwrócić uwagę na kierunek obracania bębna.

5. **Ze szpulą na wąż:** Obracać bęben węża korbką przeciwnie do ruchu wskazówek zegara i nawijać wąż wysokociśnieniowy.
6. Umieścić na urządzeniu przewód zasilający i akcesoria.

Przed dłuższym składowaniem zapoznać się z dodatkowymi wskazówkami, patrz rozdział *Czyszczenie i konserwacja*.

#### Ochrona przeciwmrozowa

### UWAGA

#### Zagrożenie mrozem

Nie w pełni opróżnione urządzenia mogą ulec uszkodzeniu na skutek mrozu.

Całkowicie opróżnić urządzenie i akcesoria.

Chronić urządzenie przed mrozem.

Muszą być spełnione następujące warunki:

- Urządzenie jest odłączone od dopływu wody.
  - Pistolet wysokociśnieniowy jest odłączony od węża wysokociśnieniowego.
1. Włączyć urządzenie „I/ON”.
  2. Początkowo maks. 1 minutę, aż z węża wysokociśnieniowego przestanie wypływać woda.
  3. Wyłączyć urządzenie.
  4. Przechowywać urządzenie ze wszystkimi akcesoriami w pomieszczeniu zabezpieczonym przed mrozem.

## Czyszczenie i konserwacja

### ⚠ NIEBEZPIECZEŃSTWO

#### Niebezpieczeństwo porażenia prądem

Obrażenia z powodu dotknięcia elementów przewodzących prąd

Wyłączyć urządzenie.

Odłączyć wtyczkę sieciową.

Urządzenie jest bezobsługowe, tj. nie trzeba wykonywać żadnych regularnych czynności konserwacyjnych.

#### Czyszczenie sitka w przyłączy wody

### UWAGA

#### Niebezpieczeństwo uszkodzenia!

Uszkodzenie sitka z powodu niewłaściwego czyszczenia.

Sitko należy czyścić wyłącznie pod bieżącą wodą w kierunku przeciwnym do przepływu.

Nie używać ostrych lub twardych przedmiotów, takich jak np. igły lub szrotki druciane.

## UWAGA

### Niebezpieczeństwo uszkodzenia!

Uszkodzenie urządzenia i akcesoriów podczas pracy bez sitka lub z uszkodzonym sitkiem.

Przed włożeniem sitka do przyłącza wody sprawdzić, czy sitko nie jest uszkodzone. Uszkodzone sitko należy natychmiast wymienić.

Nie eksploatować urządzenia bez sitka.

W razie potrzeby oczyścić sitko w przyłączy wody.

1. Odkręcić złączkę od przyłącza wody.
2. Wyciąć sitko.

#### Rysunek U

3. Umyć sitko pod bieżącą wodą.
4. Włożyć sitko do przyłącza wody.

## Wymiana baterii pistoletu wysokociśnieniowego

Wymagane są dwie baterie lub akumulatory AAA.

### Rysunek V

1. Przesunąć suwak.

#### Rysunek W

2. Otworzyć komorę na baterie.
3. Wyciąć akumulatory.
4. Włożyć nowe akumulatory i zwrócić uwagę na prawidłowe ustawienie biegunów.
5. Zamknąć komorę na baterie.
6. Zutylizować zużyte akumulatory zgodnie z obowiązującymi przepisami.

## Usuwanie usterek

Usterki mają często proste przyczyny, które można usunąć samodzielnie, korzystając z poniższego przeglądu. W razie wątpliwości lub wystąpienia usterek innych niż wymienione należy skontaktować się z autoryzowanym serwisem.

## ⚠ NIEBEZPIECZEŃSTWO

### Zagrożenie życia!

Śmiertelne obrażenia spowodowane porażeniem prądem w wyniku dotknięcia części pod napięciem.

Nie należy dotykać żadnych części znajdujących się pod napięciem.

Wylączyć urządzenie.

Wyciągając wtyczkę z gniazda sieciowego, nie ciągnąć za kabel.

### Urządzenie nie działa

1. Nacisnąć dźwignię pistoletu wysokociśnieniowego. Urządzenie włącza się.
2. Sprawdzić, czy napięcie sieciowe podane na tabliczce znamionowej odpowiada napięciu źródła prądu.
3. Sprawdzić przewód zasilający pod kątem uszkodzeń.
4. Jeśli silnik jest przeciążony i zadziałał wyłącznik ochronny silnika:
  - a Wylączyć urządzenie „0/OFF”.
  - b Począkać 1 godzinę, aż urządzenie ostygnie.
  - c Włączyć urządzenie „I/ON” i ponownie zacząć używać.

W razie kilkukrotnego wystąpienia usterki należy zlecić kontrolę serwisowi.

### Urządzenie nie uruchamia się, silnik warczy

Spadek napięcia z powodu słabej sieci elektrycznej lub stosowania przedłużacza

1. Przy włączaniu najpierw nacisnąć dźwignię pistoletu wysokociśnieniowego, następnie włączyć urządzenie „I/ON”.

### Urządzenie nie osiąga odpowiedniego ciśnienia

#### Za mały dopływ wody.

1. Całkowicie odkręcić kran.
2. Sprawdzić, czy zasilanie wodą ma wystarczającą wydajność.
3. Sprawdzić ustawienie na lancy.
4. Sprawdzić, czy nie została przekroczona maksymalna wysokość zasysania.

#### Sitko w przyłączy wody jest zanieczyszczone.

1. Wyciąć sitko z przyłącza wody za pomocą płaskich szczyplec.
2. Umyć sitko pod bieżącą wodą.

#### Rysunek U

### Urządzenie jest zapowietrzone.

1. Odpowietrzyć urządzenie:
  - a Włączyć urządzenie bez podłączonej lancy na maks. 2 minuty.
  - b Nacisnąć pistolet wysokociśnieniowy i poczekać, aż z pistoletu wysokociśnieniowego będzie się wydostawać woda bez pęcherzyków.
  - c Podłączyć lancę.

### Mocne wahania ciśnienia

1. Wyczyścić dyszę wysokociśnieniową:
  - a Za pomocą igły usunąć zanieczyszczenia z otworu dyszy.
  - b Przepłukać dyszę wysokociśnieniową wodą od przodu.
2. Sprawdzić ilość doprowadzanej wody.

### Urządzenie nieszczelne

1. Nieznaczną nieszczelność urządzenia jest uwarunkowana technicznie. Przy mocnej nieszczelności skontaktować się z autoryzowanym serwisem.

### Środek czyszczący nie jest zasasyany

1. Wkręcić na dyszę środka czyszczącego „MIX” lancę 3-w-1 Multi Jet.
2. Sprawdzić, czy butelka środka czyszczącego Plug 'n' Clean jest włożona w przyłączy środek czyszczącego otworem w dół.

### Brak wskaźnika ciśnienia na pistolecie wysokociśnieniowym

#### Rysunek X

1. Sprawdzić baterie/akumulatory i wymienić w razie potrzeby.
2. Zmniejszyć odległość między pistoletem wysokociśnieniowym a myjką wysokociśnieniową.
3. Podłączyć ponownie do myjki wysokociśnieniowej, patrz rozdział *Pierwsze uruchomienie*.

### Funkcja BOOST nie jest wyświetlana na wyświetlaczu i nie można jej uruchomić za pomocą aplikacji KÄRCHER Home & Garden

Urządzenie jest przegrzane.

1. Sprawdzić temperaturę wody na wlocie (maksymalna temperatura wody na wlocie patrz rozdz. *Dane techniczne*).
2. Zmniejszyć temperaturę wody na wlocie, aby zapewnić lepsze chłodzenie silnika.

### Komunikaty o usterkach

#### Rysunek Y

1. Wylączyć urządzenie „0/OFF”.
2. Odłączyć wtyczkę od gniazdka.
3. Po 20 sekundach włożyć wtyczkę z powrotem do gniazdka.
4. Włączyć urządzenie „I/ON”.

W razie kilkukrotnego wystąpienia usterki należy zlecić kontrolę serwisowi.

### Tryb awaryjny

Jeśli układ regulacji ciśnienia na pistolecie wysokociśnieniowym jest uszkodzony, myjka wysokociśnieniowa działa na maksymalnym poziomie.

1. Dezaktywacja trybu awaryjnego:
  - a Wyłączyć urządzenie „0/OFF”.
  - b Odłączyć wtyczkę od gniazdka.
  - c Po 20 sekundach włożyć wtyczkę z powrotem do gniazdka.
  - d Włączyć urządzenie „I/ON”.

W razie kilkukrotnego wystąpienia usterki należy zlecić kontrolę serwisowi.

### Pistolet wysokociśnieniowy nie działa prawidłowo

**Rysunek Z**  
Wystąpił błąd wewnętrzny w elektronice pistoletu wysokociśnieniowego.

1. Przesunąć suwak.

#### Rysunek W

2. Otworzyć komorę na baterie.
  3. Wyjąć akumulatory.
  4. Włożyć akumulatory i zwrócić uwagę na prawidłowe ustawienie biegunów.
  5. Zamknąć komorę na baterie.
- W razie kilkukrotnego wystąpienia usterki należy zlecić kontrolę pistoletu serwisowi.

## Gwarancja

W każdym kraju obowiązują warunki gwarancji określone przez dystrybutora urządzeń Kärcher. Ewentualne usterki urządzenia usuwane są w okresie gwarancji bezpłatnie, o ile spowodowane są błędem materiałowym lub produkcyjnym. W sprawach napraw gwarancyjnych prosimy kierować się z dowodem zakupu do dystrybutora lub do autoryzowanego punktu serwisowego.

(Adres znajduje się na odwrocie)

Więcej informacji na temat gwarancji (jeśli są dostępne) można znaleźć w obszarze Serwis na lokalnej stronie internetowej Kärcher w sekcji "Piłki do pobrania".

## Dane techniczne

	K 5 Smart Control Flex	K 5 Premium Smart Control Flex
<b>Przyłącze elektryczne</b>		
Napięcie	V 230	230
Faza	~ 1	1
Częstotliwość	Hz 50	50
Moc przyłącza	kW 2,1	2,1
Stopień ochrony	IPX5	IPX5
Klasa ochrony	I	I
Bezpiecznik sieciowy (zwłoczny)	A 10	10
<b>Przyłącze wody</b>		
Ciśnienie dopływu (maks.)	MPa 1,2	1,2
Temperatura dopływu (maks.)	°C 40	40
Ilość dopływu (min.)	l/min 10	10

	K 5 Smart Control Flex	K 5 Premium Smart Control Flex
Wysokość zasysania (maks.)	m 0,5	0,5
<b>Wydajność urządzenia</b>		
Ciśnienie robocze	MPa 12,5	12,5
Maks. dopuszczalne ciśnienie	MPa 14,5	14,5
Ilość pobieranej wody	l/min 7,5	7,5
Maks. ilość przetwarzanej cieczy	l/min 8,3	8,3
Ilość pobieranego środka czyszczącego	l/min 0,3	0,3
Odrzut pistoletu wysokociśnieniowego	N 20	20
<b>Wymiary i masa</b>		
Typowy ciężar roboczy	kg 15,3	15,5
Długość	mm 405	417
Szerokość	mm 306	306
Wysokość	mm 584	584
<b>Moduł zdalny SRD</b>		
Częstotliwość	MHz 868,7-869,2	868,7-869,2
Moc promieniowania ERP	mW 0,53	0,53
<b>Moduł radiowy Bluetooth</b>		
Częstotliwość	GHz 2,45	2,45
Moc promieniowania ERP	mW 6,3	6,3
<b>Wartości określone zgodnie z EN 60335-2-79</b>		
Drgania przenoszone przez kończyny górne	m/s <sup>2</sup> 1,2	1,2
Niepewność pomiaru K	m/s <sup>2</sup> 0,6	0,6
Poziom ciśnienie akustyczne L <sub>PA</sub>	dB(A) 77	77
Niepewność pomiaru K <sub>PA</sub>	dB(A) 3	3
Poziom mocy akustycznej L <sub>WA</sub> + niepewność pomiaru K <sub>WA</sub>	dB(A) 93	93
Przyczyna wyjątku zgodnie z rozporządzeniem (UE) 2019/1781 załącznik I sekcja 2 (12): j) Zmiany techniczne zastrzeżone.		
<b>Deklaracja zgodności UE</b>		
Niniejszym oświadczamy, że wymieniony poniżej produkt jest zgodny z odpowiednimi przepisami podanych dyrektyw i rozporządzeń. Wszelkie niezgodnione z nami modyfikacje produktu powodują utratę ważności tego oświadczenia. Produkt: Myjka wysokociśnieniowa Typ: 1.324-xxx		
<b>Dyrektywy i rozporządzenia</b> 2006/42/WE (+2009/127/WE) 2014/53/UE 2011/65/UE 2000/14/WE		

2009/125/WE

**Zastosowane rozporządzenie(a)**  
(UE) 2019/1781

**Zastosowane normy zharmonizowane**

EN 60335-1  
EN 60335-2-79  
EN 62233: 2008  
EN 300 220-2 V3.1.1  
EN 300 328 V2.2.2  
EN IEC 63000: 2018

**Zastosowana metoda oceny zgodności**

2000/14/WE: Załącznik V

**Poziom mocy akustycznej dB(A)**

Zmierzony: 90

Gwarantowany: 93

**Nazwa i adres**

Administrator dokumentacji:

S. Reiser

Alfred Kärcher SE & Co. KG

Alfred-Kärcher-Str. 28 - 40

71364 Winnenden (Germany)

Telefon: +49 7195 14-0

Faks: +49 7195 14-2212

  
S. Reiser  
Administrator Dokumentacji

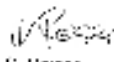
  
S. Reiser  
Kierownik Biura Dokumentacji

Winnenden, 2021/06/01

## Tartalom

KÄRCHER Home & Garden alkalmazás.....	122
Általános utasítások .....	122
Biztonsági berendezések .....	122
A készülék szimbólumai .....	123
Környezetvédelem.....	123
Rendeltetésszerű alkalmazás .....	123
Tartozékok és pótalkatrészek .....	123
Szállított tartozékok .....	123
A készülék leírása .....	123
Szerelés .....	124
Első üzembe helyezés .....	124
Üzembe helyezés .....	124
Üzemeltetés .....	125
Szállítás .....	126
Tárolás .....	126
Ápolás és karbantartás.....	127
Üzemzavarok elhárítása.....	127
Garancia.....	128
Műszaki adatok .....	128
EU-megfelelőségi nyilatkozat .....	129

## KÄRCHER Home & Garden alkalmazás

A készülék vezérelhető közvetlenül a magasnyomású pisztoly működtetésével vagy Bluetooth® vezeték nélküli technológiával felszerelt mobilkészülékekkel. Ehhez a KÄRCHER Home & Garden alkalmazásra van szükség.

Az alkalmazás a következők elemeket is tartalmazza:

- Szerelési és üzembe helyezési információk
- Információk az alkalmazási területekről

- Tippek és trükkök
  - GYIK részletes hibaelhárítási segítséggel
  - Kapcsolat a KÄRCHER szervizközponttal
- Az alkalmazás letölthető itt:



### Védjegy

- Bluetooth® A szóvédjegy és logók a Bluetooth SIG, Inc. vállalat bejegyzett védjegyei. Ezeknek a védjegyeknek az Alfred Kärcher SE & Co. KG általi használata licenc alatt áll.
- A Google Play™ és az Android™ a Google Inc. védjegyei vagy bejegyzett védjegyei.
- Az Apple® és az App Store® az Apple Inc. védjegyei vagy bejegyzett védjegyei.

### Általános utasítások



A készülék első használata előtt olvassa el az eredeti kezelési útmutatót és a mellékelt biztonsági tanácsokat. Ezeknek megfelelően járjon el.

Őrizze meg mindkét tájékoztatót későbbi használatra vagy a következő tulajdonos számára.

### Biztonsági berendezések

#### △ FIGYELMEZTETÉS

##### Sérülésveszély!

Hiányzó, módosított vagy hatástalan biztonsági berendezések miatti súlyos sérülések.

A biztonsági berendezések megkerülése, eltávolítása vagy hatástalanítása tilos. A biztonsági berendezések az Ön védelmét szolgálják.

#### Készülék kapcsoló

A készülék kapcsoló megakadályozza a készülék véletlenszerű működtetését.

#### Magasnyomású pisztoly retesze

A retesz lezárja a magasnyomású pisztoly karját, és megakadályozza a készülék véletlen elindítását.

#### Auto-stop funkció

A magasnyomású pisztolyon található kar elengedésével a nyomáskapcsoló lekapcsolja a szivattyút, és a magasnyomású sugár leáll. Ha a kart megnyomjuk, a szivattyú ismét bekapcsol.

#### Motorvédő kapcsoló

Túl nagy áramfelvétel esetén a motorvédő kapcsoló ki kapcsolja a készüléket.

## A készülék szimbólumai



Ne irányítsa a magasnyomású sugarat emberekre, állatokra, működő elektromos berendezésekre vagy közvetlenül a készülékre.

Övja a készüléket a fagytól.



A készülék nem szabad közvetlenül a nyilvános ivóvízhálózatra csatlakoztatni.

## Környezetvédelem



A csomagolóanyag újrahasznosítható. Kérjük, környezetbarát módon semmisítse meg a csomagolást.



Az elektromos és elektronikus készülékek értékes, újrahasznosítható anyagokat, és gyakran olyan alkotóelemeket, például elemeket, akkumulátorokat vagy olajat is tartalmaznak, melyek nem megfelelő kezelése vagy helytelen megsemmisítése potenciális veszélyt jelenthet az emberek egészségre és a környezetre. Ezek az alkotóelemek azonban a készülék rendeltetészerű üzemeléséhez szükségesek. Az ezzel a szimbólummal jelölt készülékeket nem szabad a háztartási hulladékkal együtt megsemmisíteni.



Olyan tisztítási munkálatokat, amelyek során olaj-tartalmú szennyvíz keletkezik – pl. motormosás, al-mosós –, csak olajleválasztóval rendelkező mosóhelyeken szabad végezni.



Tisztítószerekkel végzett munkákat csak szigetelt, a szennyvízcsatornára csatlakoztatott munkafelületeken szabad végezni. A tisztítószerek nem kerülhetnek vizekbe vagy talajba.



A nyilvános vizekből történő vízvétel egyes országokban nem engedélyezett.

### Összetevőkre vonatkozó utasítások (REACH)

Az összetevőkre vonatkozó aktuális információkat itt találja: [www.kaercher.de/REACH](http://www.kaercher.de/REACH)

## Rendeltetészerű alkalmazás

Kizárólag magánháztartásban használja a magasnyomású mosót.

A magasnyomású mosó gépek, járművek, építmények, szerzők, homlokzatok, teraszok, kerti készülékek stb. magasnyomású vízszugárral történő tisztítására.

## Tartozékok és pótalkatrészek

Csak eredeti tartozékot és eredeti pótalkatrészt alkalmazzon; ezek garantálják a készülék biztonságos és zavarmentes üzemelését.

A tartozékokra és pótalkatrészekre vonatkozóan információkat itt talál: [www.kaercher.com](http://www.kaercher.com).

## Szállított tartozékok

A készülékkel szállított tartozékok fel vannak tüntetve a csomagoláson. Kicsomagolásnál ellenőrizze, hogy megvan-e minden tartozék. Hiányzó tartozékok vagy szállítási sérülések esetén kérjük, értesítse a kereskedőt.

## A készülék leírása

A használati utasításban a maximális felszereltséget ismertetjük. Modelltől függően a szállított tartozékoknál különbözők figyelhetők meg (lásd a csomagolást). Ábrák, lásd a grafikonokat tartalmazó oldalt

Ábra A  
Ábra B

- ① Talpazati állvány fogóval
- ② Vízcsatlakozás beszerelt szítával
- ③ Szállító kerék
- ④ Szűkítő
- ⑤ Tömlővezetés
- ⑥ Készülék kapcsoló „0/OFF” / „I/ON”
- ⑦ Szórócsövek tárolása
- ⑧ Magasnyomású tömlő
- ⑨ \*Plug ‘n’ Clean tisztítószeres palack
- ⑩ Magasnyomású pisztoly tárolása / parkoló pozíció
- ⑪ 3 az 1-ben Multi Jet szórócső 3 szórás móddal (lásd még az alábbi fejezetet: *Smart Control rendszer*)
- ⑫ Smart Control magasnyomású pisztoly
- ⑬ LCD-kijelző (lásd még: *LCD kijelző*)
- ⑭ Az akkumulátor rekesz zárja
- ⑮ Akkumulátor rekesz
- ⑯ “+/-” gombok a nyomásszabályozáshoz
- ⑰ Magasnyomású pisztoly retesze
- ⑱ Billentyű a magasnyomású tömlő magasnyomású pisztolyról történő leválasztásához
- ⑲ Nagynyomású pisztoly kar
- ⑳ Szállító fogó, kihúzható
- ㉑ fogó
- ㉒ Tömlőtartó
- ㉓ Nagynyomású tömlő dob
- ㉔ Forgattyúfogantyú a tömlődobhoz
- ㉕ Típustábla
- ㉖ Tartozékfiók
- ㉗ Horog a háló rögzítéséhez
- ㉘ Háló tartozék fiók számára
- ㉙ Hálózati csatlakozó vezeték hálózati dugással
- ㉚ Mellékelt csavarok és dübelek
- ㉛ Vízcsatlakozás csatlakozója
- ㉜ \* Kerti tömlő (szöveterősítésű, minimális átmérője 13 hüvelyk, minimális hossz 7,5 m, kereskedelem-ben kapható gyorscsatlakozóval)
- ㉝ \* KÄRCHER szivótömlő nyitott tartályokból történő vízellátáshoz (cikkszám: 2.643-100.0)

\* további tartozék

## LCD kijelző

### Ábra C

- ① Alkalmazási terület (1-SOFT / 2-MEDIUM / 3-HARD, egyenként 2 nyomásfokozattal)
- ② BOOST funkció kijelzése
- ③ Javasolt szórás mód (lapos sugár / tisztítószér / szennymaró)

- ④ Kijelző Bluetooth®-Kapcsolat
- ⑤ Állapotjel erőssége (4 fokozat)
- ⑥ Az akkumulátor állapota (lemerült, majdnem lemerült, közepes, tele)
- ⑦ Tisztítószerszámok (1 / 2 / 3)

### Mellékelt csavarok és dübelek

#### Ábra D

- ① Tipli talpazati állványhoz (2 db)
- ② Csavar 4x22 (2 db)
- ③ Csavar 4x16 (10 db)

### Szerelés

#### Lásd az ábrákat tartalmazó oldalon.

Üzembe helyezés előtt szerelje a készülékre a külön mellékelt alkatrészeket.

Készítse elő a mellékelt csavarokat és a megfelelő csavarhúzókat.

#### Kerekek felszerelése

1. Helyezze be a kerekeket.

#### Megjegyzés

Vegye figyelembe a furat beállítását.

#### Ábra E

2. Rögzítse a kerekek mindegyikét 1 csavarral.

#### Talpazati állvány felszerelése

1. Helyezze be a talpazati állványt.
2. Helyezze be a 2 dübél ütközésig a furatokba.
3. Rögzítse a talpazati állványt 2 csavarral.

#### A szórócsövek tartójának telepítése

1. Akassza be a szórócsövek tartóját.
2. Rögzítse a tartót 2 csavarral.

#### Ábra G

3. Rögzítse a szűkítőt 4 csavarral.

#### Ábra H

#### A szállítófogantyú felszerelése

1. Helyezze fel a szállítófogantyút.

#### Ábra I

#### A tartozékhaló felszerelése

1. Akassza a tartozékhalót a kampókra.

#### Ábra J

#### A magasnyomású tömlő átnyomása a tömlővezetésen

1. Dugja be a magasnyomású tömlőt hátulról a tömlővezetésbe.

#### Ábra K

#### Szereljen csatlakozót a vízcsatlakozásra

1. Szerelje a vízcsatlakozás csatlakozóját a készülék vízcsatlakozására.

#### Ábra L

### Első üzembe helyezés

#### Megjegyzés

Ha nem szeretné a készüléket Bluetooth®-Kapcsolatú mobilkészülékről vezérelni, akkor csak a „Magasnyomású pisztoly párosítása” szakasz lépéseit kell végrehajtania.

Töltse le az alkalmazást, és regisztrálja készülékét

1. Töltse le a KÄRCHER Home & Garden alkalmazást (lásd még: *KÄRCHER Home & Garden alkalmazás*).
2. Indítsa el a KÄRCHER Home & Garden alkalmazást.
3. Jelentkezzen be a KÄRCHER Home & Garden alkalmazásba. Ha szükséges, hozzon létre egy fiókot.
4. Olvassa be a mellékelt QR-kódot.  
A magasnyomású tisztító bejelentkezett.

#### Megjegyzés

Ha nincs kéznél a mellékelt QR-kód, akkor regisztrálhatja az eszközt a cikkszámmal és a sorozatszámmal is. Mindkét szám meg van adva az adattáblán.

5. Kövesse a KÄRCHER Home & Garden alkalmazás utasításait.

#### Megjegyzés

Ügyeljen arra, hogy ezt még mindenképpen azelőtt tegye meg, hogy összekapcsolná a magasnyomású pisztolyt a Bluetooth-kapcsolatot® aktiválja a mobilkészülékön.

#### A magasnyomású pisztoly csatlakoztatása

#### Megjegyzés

A csatlakoztatás részletesebb leírását itt találja: <https://www.kaercher.com/FCR>.

6. Dugja be a magasnyomású mosó hálózati csatlakozódugóját a csatlakozóaljzatba.  
A készülék 60 másodpercre átkapcsol a párosítási módra. Ez idő alatt lehetőség van a magasnyomású pisztoly összekapcsolására.
7. Legalább 3 másodpercig tartsa lenyomva a magasnyomású pisztoly „+” és „-” gombját.  
Ha az összekapcsolás sikeres, akkor a nyomásfokozatok, valamint a rádió és a a Bluetooth-szimbólum® megjelenik a kijelzőn.

#### Ábra M

A Bluetooth-kapcsolat automatikusan létrejön® a mobilkészülék és a magasnyomású mosó között.

#### Megjegyzés

Szükség esetén a Bluetooth-kapcsolatot utólag is létrehozhatja® Ha lenyomja és 10 másodpercig nyomva tartja a „-” gombot.

8. Ha a párosítási kísérlet nem sikerült:
  - a Húzza ki a magasnyomású mosó hálózati csatlakozódugóját a csatlakozóaljzatból.
  - b Várjon 20 másodpercet.
  - c Csatlakoztassa újra a magasnyomású pisztolyt.

### Üzembe helyezés

1. Állítsa a készüléket sík felületre.
2. A magasnyomású tömlőt teljesen tekerje le.
3. A magasnyomású tömlőt húzza teljesen előre a tömlővezetésen át, és lazítsa meg az esetleges hurkokat és csavarokat.
4. Dugja be a magasnyomású tömlőt a magasnyomású pisztolyba, amíg hallhatóan bekattan.

#### Megjegyzés

Ügyeljen a csőkapcsoló megfelelő irányára.

#### Ábra N

5. Ellenőrizze a biztonságos kapcsolatot a magasnyomású tömlő meghúzásával.
6. Csatlakoztassa a hálózati dugaszt egy aljzathoz.

#### Vizellátás

A csatlakozási értékeket az ismertető címkén vagy a *Műszaki adatok* fejezetben találja. Vegye figyelembe a vízszolgáltató vállalat előírásait.



## FIGYELEM

### Szennyezett víz által okozott károk

A víz szennyeződései károsíthatják a szivattyút és a tartozékokat.

A megelőzéshez a KÄRCHER saját gyártmányú vízszűrő használatát javasolja (külön tartozék, rendelési szám 4.730-059).

### Csatlakoztatás a vízvezetékhez

## FIGYELEM

### Tömlőcsatlakozás az Aquastop-pal a készülék víz-csatlakozásánál

A szivattyú károsodása

Soha ne használjon Aquastop-pal rendelkező tömlőcsatlakozót a készülék víz-csatlakozásánál.

Használhat egy Aquastop-csatlakozót a vízcsapon.

1. A kerti tömlőt helyezze a vízcsatlakozás csatlakozójára.

2. A kerti tömlőt csatlakoztassa a vízvezetékhez.

3. Nyissa meg teljesen a vízcsapot.

### Ábra O

### Víz kiszívás a nyitott tartályból

A KÄRCHER szivótömlővel rendelkező magasnyomású tisztítót használja felületi vizek kiszívására p.l. esővíztároló-hordókból vagy tavakból (a maximális szívómagasságot lásd *Műszaki adatok*).

1. Csavarja ki a vízcsatlakozó csatlakozóját.

2. A szivótömlőt töltsé fel tiszta vízzel.

3. A szivótömlőt csavarozza a készülék vízcsatlakozásához és helyezze egy vízforrásba (p.l. egy esővíztároló-hordóba).

### A készülék légtelenítése

1. Kapcsolja be a készüléket „I/ON”.

2. Oldja fel a magasnyomású pisztoly karjának reteszelését.

3. Nyomja meg a magasnyomású pisztoly karját. A készülék bekapcsol.

4. Járassa a készüléket maximum 2 percig, míg a víz buborékmentesen folyik ki a magasnyomású pisztolyból.

5. Engedje el a magasnyomású pisztoly karját.

6. Reteszelve a magasnyomású pisztoly karját.

## Üzemeltetés

## FIGYELEM

### Károsodás veszély!

Szárazfutáskor a szivattyú megrongálódhat.

Kapcsolja ki a készüléket, ha 2 percen belül nem a készülék nem generál nyomást.

Cselekedjen a(z) Üzemzavarok elhárítása fejezetben foglalt utasítások szerint.

### Smart Control rendszer

A nyomás és a tisztítószert adagolásának fokozatai a magasnyomású pisztoly „+/-” gombjaival választhatók ki. A szórásmodot a 3 az 1-ben Multi Jet szórórcső elforgatásával lehet megváltoztatni.

### Megjegyzés

Az anyagok érzékenysége azok életkorától és állapottól függően nagy mértékben változhat. Az ajánlások ezért nem kötelező érvényűek.

Lapossugár fúvóka		
Nyomás-szint	Kijelző	Ajánlott pl. az alábbi-akhoz:
		kőburkolatú teraszok, aszfalt, fémfelületek, kerti szerszámok (talicska, ásó stb.)
		autók/motorkerékpárok, téglafelületek, vakolt falak, műanyag bútorok
		Fafelületek, kerékpár, homokkő felületek, rat-tan bútorok

Szennymaró		
Nyomás-szint	Kijelző	Ajánlott pl. az alábbi-akhoz:
		Kőburkolatú teraszokon, aszfalton, fémfelületeken, kerti szerszámokon (talicska, ásó stb.) keletkezett igen makacs szennyeződésekhez.

Tisztítószert fúvóka		
Nyomás-szint	Kijelző	Ajánlott pl. az alábbi-akhoz:
		Tisztítószerttel együtt történő üzemeltetés A tisztítószert-koncentrátum adagolása szükség szerint

### Magasnyomáson történő üzemeltetés

## FIGYELEM

### Fényezett vagy érzékeny felületek károsodása

A csekély szórás távolság vagy nem megfelelő szórórcső választása esetén a felületek károsodhatnak.

Tartson be legalább 30 cm-es szórás távolságot a fényezett felületek tisztítása során.

Ne tisztítson szennymaróval gumiabroncsot, lakkozott vagy érzékeny felületeket, pl. fát.

1. Dugja be a 3-in-1 Multi Jet szórórcsövet és rögzítse 90°-os elfordítással. Ennek során ügyeljen a beállításra!

### Ábra P

## FIGYELEM

### A szórás mód megváltoztatása a magasnyomású pisztoly karjának lenyomott állapotában

A szórócső sérülése

Engedje el a magasnyomású pisztoly karját, mielőtt megváltoztatja a szórás módot.

2. Válassza ki a szórás módot. Ehhez forgassa el a 3-in-1 Multi Jet szórócsövet, hogy a szükséges sugár kijelzése fent látható legyen.

#### Ábra Q

3. Kapcsolja be a készüléket („I/ON”).

4. Oldja fel a magasnyomású pisztoly karjának reteszelését.

5. Nyomja meg a magasnyomású pisztoly karját. A készülék bekapcsol.

#### A BOOST funkció aktiválása

A makacs szennyeződések tisztításához a beállított nyomásszinttől függetlenül, 30 másodpercre aktiválható a BOOST funkció. A víznyomás eközben megemelkedik.

1. Tartsa lenyomva a magasnyomású pisztoly „+” gombját, amíg a BOOST felirat megjelenik az LCD kijelzőn.

#### Ábra R

Miután a BOOST funkció lejárt, a készülék a korábban beállított nyomásszinten működik.

Amint a kijelző abbahagyja a villogást, a BOOST funkció ismét elérhető.

#### Tisztítószerrel együtt történő használat

### ⚠ VESZÉLY

**A biztonsági adatlap figyelmen kívül hagyása**

**A tisztítószer helytelen használata esetén súlyos egészségkárosodás történhet.**

Vegye figyelembe a tisztítószer gyártó biztonsági adatlapját, különös tekintettel a személyi védőfelszerelésre vonatkozó útmutatásokra.

#### Megjegyzés

A tisztítószert csak alacsony nyomás esetén lehet bekeverni.

#### Megjegyzés

A tisztítószerekkel történő üzemeltetéshez egy Plug 'n' Clean tisztítószeres palackra van szükség. A KÁRCHER tisztítószerek használatra készen megvásárolhatók Plug 'n' Clean tisztítószeres palackban.

1. Távolítsa el a Plug 'n' Clean tisztítószeres palack fedelét.

2. Nyomja a tisztítószeres palackot nyílásával lefelé a Plug 'n' Clean tisztítószer csatlakozásába.

#### Ábra S

3. Forgassa el a 3-in-1 Multi Jet szórócsövet a tisztítószervúvókán „MIX” irányba, hogy a magasnyomású pisztoly nyomás kijelzésén világítson a „MIX” LCD jelzés.

Üzem közben a tisztítószer oldat a vízszugárhoz adódik.

4. A magasnyomású pisztoly „+”/“-” billentyűvel állítsa be a kívánt tisztítószer koncentrációt.

#### Ajánlott tisztítási módszer

1. A tisztítószert takarékosan szórja a száraz felületre és hagyja hatni (ne száradjon meg).

2. A feloldott szennyeződést mossa le a magasnyomású sugárral.

#### Tisztítószeres használat után

1. A Plug 'n' Clean tisztítószeres palackot húzza ki a tartójából, és zárja le a fedéllel.

2. Tároláshoz helyezze a tisztítószeres palackot a tartóba a fedéllel felfelé.

3. Öblítse át a készüléket kb. 30 másodpercig tiszta vízzel.

#### Az üzemeltetés megszakítása

1. Engedje el a magasnyomású pisztoly karját.

Ha a kart elengedjük, a készülék ismét lekapcsol. A magasnyomás a rendszerben megmarad.

2. Reteszelve a magasnyomású pisztoly karját.

#### Ábra T

3. Állítsa a szórócsöves magasnyomású pisztolyt parkoló pozícióba.

4. 5 percnél hosszabb munkaszünet esetén kapcsolja ki a készüléket („0/OFF”).

#### Az üzemeltetés befejezése

### ⚠ VIGYÁZAT

**Sérülésveszély!**

**Sérülésveszély a szabályozatlanul és magasnyomással szivárgó víz miatt**

**A rendszer nyomásmentesítése után válassza le a magasnyomású tömlőt magasnyomású pisztolyról vagy a készülékről.**

1. Engedje el a magasnyomású pisztoly karját.

2. Zárja el a vízcsapot.

3. A magasnyomású pisztoly karját nyomja 30 másodpercig.

A rendszerben visszamaradt nyomás megszűnik.

4. Engedje el a magasnyomású pisztoly karját.

5. Reteszelve a magasnyomású pisztoly karját.

6. Kapcsolja ki a készüléket - „0/OFF” pozíció.

7. Válassza le a készüléket a vízellátásról.

8. Húzza ki a hálózati dugaszcsatlakozót az aljzatból.

#### Szállítás

### ⚠ VIGYÁZAT

**A készülék súlya a személyek sérülését, illetve a gép rongálódását okozhatja!**

**Sérülések és károsodások.**

**Szállítás és tárolás közben vegye figyelembe a készülék súlyát.**

#### A készülék hordozása

1. Emelje meg a készüléket a fogónál, és így szállítsa.

#### A készülék húzása

1. Húzza ki a szállító fogót hallható kattanásig.

2. A készüléket húzza a szállító fogóval.

#### A készülék szállítása járműveken

1. Fektetve szállítás előtt húzza ki a Plug 'n' Clean tisztítószeres palackot a tartójából, és zárja le a fedéllel.

2. Biztosítsa ki a készüléket elcsúszás és felborulás ellen.

#### Tárolás

### ⚠ VIGYÁZAT

**A készülék súlya a személyek sérülését, illetve a gép rongálódását okozhatja!**

**Sérülések és károsodások.**

**Szállítás és tárolás közben vegye figyelembe a készülék súlyát.**

#### A készülék tárolása

1. Leállításkor helyezze a készüléket sík felületre.

2. Válassza le a szórócsövet a magasnyomású mósópisztolyról.

- Nyomja meg a magasnyomású pisztoly leválasztógombját, és válassza le a magasnyomású tömlőt a magasnyomású pisztolyról.
- Tömlőtekerccs nélkül:** Helyezze a magasnyomású tömlőt a készülékhez.

## FIGYELEM

### A magasnyomású tömlő károsodása

A magasnyomású tömlő károsodása hibás forgásirány miatt

Feltekerésnél vegye figyelembe a tömlődob forgásirányát.

- Tömlőtekerccsel:** Forgassa a tömlődobot a kurbli segítségével az óramutató járásával ellentétes irányban és tekerje fel a magasnyomású tömlőt.
- Helyezze a hálózati csatlakozó vezetékét és a tartozékot a készülékre.

Hosszabb ideig tartó tárolás előtt olvassa el a kiegészítő utasításokat is, lásd a(z) *Ápolás és karbantartás* fejezetet.

## Fagyvédelem

## FIGYELEM

### Fagyveszély

A nem teljesen kiürített készülékek a fagy hatására tönkremehetnek.

Üritse ki teljesen a készüléket és tartozékait.

Óvja a készüléket a fagytól.

Az alábbiaknak teljesülnie kell:

- A készülék le van választva a vízellátásról.
  - A nagynyomású pisztoly le van választva a nagynyomású tömlőről.
- Kapcsolja be a készüléket „I/ON”.
  - Legfeljebb egy percig várjon, amíg nem folyik ki több víz a magasnyomású tömlőből.
  - Kapcsolja ki a készüléket.
  - A készüléket és összes tartozékát fagymentes helyiségben tárolja.

## Ápolás és karbantartás

### ⚠ VESZÉLY

#### Áramütés veszélye

Sérülésveszély áram alatt álló részek érintése miatt

Kapcsolja ki a készüléket.

Húzza ki a hálózati dugaszt.

A készülék nem igényel karbantartást, tehát nem kell tervszerű karbantartást végeznie.

### A vízcsatlakozás szitájának tisztítása

## FIGYELEM

### Károsodás veszély!

Helytelen tisztítás esetén a szűrő megsérülhet.

A szűrőt kizárólag folyó víz alatt tisztítsa, az áramlási-ránnyal szemben.

Hegyes vagy kemény tárgyak, pl. tűk vagy drótkéfék használata tilos.

## FIGYELEM

### Károsodás veszély!

A szűrő nélküli vagy sérült szűrővel történő üzemeltetés esetén a készülék és a tartozékok megsérülhetnek.

A vízcsatlakozásba történő telepítés előtt bizonyosodjon meg a szűrő épségéről. A sérült szűrőt cserélje ki azonnal.

A készülék használata szűrő nélkül tilos.

Ha szükséges tisztítsa meg a vízcsatlakozásban található szűrőt.

- Csavarja ki a vízcsatlakozó csatlakozóját.

- Húzza ki a szitát.

### Ábra U

- Tisztítsa meg a szűrőt folyó víz alatt.

- Telepítse a szűrőt a vízcsatlakozásba.

## A magasnyomású pisztoly akkumulátorainak cseréje

Két darab AAA méretű elem vagy akkumulátor szükséges.

### Ábra V

- Nyomja meg a tolózárat.

### Ábra W

- Nyissa ki az akkumulátor rekeszt.
- Vegye ki az akkumulátorokat.
- Helyezze be az új akkumulátorokat, ügyelve a pólusok helyes beállítására.
- Csukja be az akkumulátor rekeszt.
- A használt akkumulátorokat az érvényes előírásoknak megfelelően ártalmatlanítsa.

## Üzemzavarok elhárítása

Az üzemzavarok gyakran egyszerű okokra vezethetők vissza, amelyeket az alábbi áttekintés segítségével a kezelő maga is könnyen elháríthat. Kétség esetén vagy az itt meg nem nevezett üzemzavarok esetén, kérjük, forduljon a felhatalmazott ügyfélszolgálathoz.

### ⚠ VESZÉLY

#### Életveszély!

A feszültség alatt álló alkatrészek érintésekor áramütésveszély áll fenn.

A feszültség alatt lévő alkatrészek megérintése tilos.

Kapcsolja ki a készüléket.

A hálózati dugaszt húzza ki a hálózati dugaljából.

#### A készülék nem kapcsol

- Nyomja meg a magasnyomású pisztoly karját.  
A készülék bekapcsol.
- Ellenőrizze, hogy az ismertető címkén megadott feszültség megegyezik az áramforrás feszültségével.
- Ellenőrizze a hálózati csatlakozó vezetékét károsodások tekintetében.
- Ha túlterheli a motort, és kiold a motorvédő kapcsoló:  
a Kapcsolja ki a készüléket „0/OFF”.  
b Hagyja lehűlni a készüléket 1 órán keresztül.  
c Kapcsolja be a készüléket („I/ON”), és helyezze ismét üzembe.

Ha az üzemzavar többször lép fel, ellenőriztesse a készüléket az ügyfélszolgálattal.

#### A készülék nem indul, a motor zúg

Gyenge villamos hálózat vagy hosszabbító kábel használata miatti feszültségesség

- Bekapcsoláskor először a magasnyomású pisztoly karját nyomja meg, majd kapcsolja be a készüléket („I/ON”).

#### A készülék nem kerül nyomás alá

##### A vízbevitel túl kicsi.

- Nyissa meg teljesen a vízcapot.
- Ellenőrizze a vízbefolyás szállítási mennyiségét.
- Ellenőrizze a beállítást a szórócsövön.
- Ellenőrizze, hogy nem lépte-e túl a maximális felszási magasságot.

##### A vízcsatlakozás szitája szennyeződött.

- A vízcsatlakozás szitáját laposfogóval kell kihúzni.
- Tisztítsa meg a szitát folyó víz alatt.

### Ábra U

#### A készülékben levegő van.

- Légtelenítse a készüléket:

- A készüléket csatlakoztatott szórócső nélkül maximum 2 percre kapcsolja be.
- Nyomja meg a magasnyomású pisztolyt és várjon, amíg a víz buborékmentesen folyik ki a magasnyomású pisztolyból.
- Csatlakoztassa a szórócsövet.

### Erős nyomásingadozások

- A magasnyomású fúvóka megtisztítása:
  - Túvel távolítsa el a szennyeződést a fúvókafuratból.
  - A magasnyomású fúvókát előlről öblítse ki vízzel.
- Ellenőrizze a vízbefolyás mennyiségét.

### A készülék tömítetlen

- A készülék csekély tömítetlensége műszakilag indokolt. Erős tömítetlenség esetén keresse fel a hivatalos ügyfélszolgálatot.

### Nem szívja fel a tisztítószert

- Csavarja a 3-in-1 Multi Jet szórócsövet a „MIX” tisztítószertűfúvókára.
- Ellenőrizze, hogy a Plug 'n' Clean tisztítószer palack nyílásával lefelé a tisztítószer csatlakozásán helyezkedik-e el.

### Nincs nyomás kijelzés a magasnyomású pisztolyon Ábra X

- Ellenőrizze az akkumulátorokat, szükség esetén cserélje ki őket.
- Csökkentse a távolságot a magasnyomású pisztoly és a magasnyomású mosó között.
- A magasnyomású mosó ismételt csatlakoztatásához lásd a *Első üzembe helyezés*. fejezetet.

### A BOOST funkció nem jelenik meg a kijelzőn, és nem indítható el a KÄRCHER Home & Garden alkalmazással

A készülék túlmelegedett.

- Ellenőrizze a víz befolyási hőmérsékletét (a maximális vízbefolyási hőmérsékletet lásd a fejezetben *Műszaki adatok*).
- Csökkentse a víz befolyási hőmérsékletét, hogy a motor még jobban lehűljön.

### Hibaüzenetek

#### Ábra Y

- Kapcsolja ki a készüléket „0/OFF”.
- Húzza ki a hálózati dugaszcsatlakozót az aljzatból.
- 20 másodperc után helyezze vissza a hálózati dugaszt az aljzatba.
- Kapcsolja be a készüléket „I/ON”.  
Ha az üzemzavar többször lép fel, ellenőriztesse a készüléket az ügyfélszolgálatl.

### Vészfutás

Ha a magasnyomású pisztoly nyomásszabályozása meghibásodott, akkor a magasnyomású mosó a maximális fokozaton működik.

- A vészhelyzeti működés kikapcsolása:
  - Kapcsolja ki a készüléket „0/OFF”.
  - Húzza ki a hálózati dugaszcsatlakozót az aljzatból.
  - 20 másodperc után helyezze vissza a hálózati dugaszt az aljzatba.
  - Kapcsolja be a készüléket „I/ON”.  
Ha az üzemzavar többször lép fel, ellenőriztesse a készüléket az ügyfélszolgálatl.

### A magasnyomású pisztoly nem működik megfelelően

#### Ábra Z

Belső hiba történt a magasnyomású pisztoly elektronikájában.

- Nyomja meg a tolózárat.

#### Ábra W

- Nyissa ki az akkumulátor rekeszt.
- Vegye ki az akkumulátorokat.
- Helyezze be az akkumulátorokat, ügyelve a pólusok helyes beállítására.
- Csukja be az akkumulátor rekeszt.  
Ha az üzemzavar többször lép fel, akkor ellenőriztesse a magasnyomású pisztolyt az ügyfélszolgálatl.

## Garancia

Minden országban az illetékes értékesítőnk által biztosított garanciális feltételek érvényesek. Amennyiben a garanciaidőn belül a készüléknél hibák merülnek fel, azokat díjmentesen orvosoljuk, ha az adott hibák anyag-, illetve gyártási hibák. Garanciális esetben kérjük, a számlával együtt forduljon forgalmazójához vagy a legközelebbi, arra jogosult ügyfélszolgálati irodához. (A cím a hátoldalon található)

A garanciával kapcsolatos további információk (amennyiben elérhető) megtekinthetők a Kärcher Magyarországi Szerviz elemének „Letöltések” menüjében.

## Műszaki adatok

	K 5 Smart Control Flex	K 5 Premium Smart Control Flex
<b>Elektromos csatlakozás</b>		
Feszültség	V 230	230
Fázis	~ 1	1
Frekvencia	Hz 50	50
Csatlakozási teljesítmény	kW 2,1	2,1
Védettség	IPX5	IPX5
Érintésvédelmi osztály	I	I
Hálózati biztosíték (lassú kioldású)	A 10	10
<b>Vízcsatlakozás</b>		
Hozzáfolyási nyomás (max.)	MPa 1,2	1,2
Hozzáfolyási hőmérséklet (max.)	°C 40	40
Hozzáfolyási mennyiség (min.)	l/min 10	10
Szívómagasság (max.)	m 0,5	0,5
<b>A készülék teljesítményre vonatkozó adatai</b>		
Üzemi nyomás	MPa 12,5	12,5
Max. engedélyezett nyomás	MPa 14,5	14,5
Szállítási mennyiség, víz	l/min 7,5	7,5
Max. szállítási mennyiség	l/min 8,3	8,3
Szállítási mennyiség, tisztítószert	l/min 0,3	0,3
A magasnyomású pisztoly visszalökőereje	N 20	20
<b>Méreték és súlyok</b>		
Jellemző üzemi súly	kg 15,3	15,5
Hosszúság	mm 405	417

		<b>K 5 Smart Control Flex</b>	<b>K 5 Premium Smart Control Flex</b>
Szélesség	mm	306	306
Magasság	mm	584	584
<b>SRD sávós vezeték nélküli modul</b>			
Frekvencia	MHz	868,7- 869,2	868,7- 869,2
Effektív kisugárzott teljesí- mény (ERP)	mW	0,53	0,53
<b>Bluetooth rádió modul</b>			
Frekvencia	GHz	2,45	2,45
Effektív kisugárzott teljesí- mény (ERP)	mW	6,3	6,3
<b>Az EN 60335-2-79 szerint meghatározott értékek</b>			
Kéz-kar-vibrációs érték	m/s <sup>2</sup>	1,2	1,2
Bizonytalansági paraméter	m/s <sup>2</sup>	0,6	0,6
K			
Zajszint L <sub>pA</sub>	dB(A)	77	77
Bizonytalansági paraméter	dB(A)	3	3
K <sub>pA</sub>			
Zajtelsítményszint L <sub>WA</sub> + bizonytalansági paraméter	dB(A)	93	93
K <sub>WA</sub>			

A kivétel oka az (EU) 2019/1781 rendelet I. mellékletének 2. szakaszának 12. pontja szerint: j)  
A műszaki változtatások jogát fenntartjuk.

## EU-megfelelőségi nyilatkozat

Kijelentjük, hogy az alább említett termék megfelel a felsorolt irányelvek és rendeletek vonatkozó rendelkezéseinek. A terméken végzett, de velünk nem egyeztetett módosítás esetén jelen nyilatkozat érvényét veszti.

Termék: Magasnyomású mosó  
Típus: 1.324-xxx

### Irányelvek és rendeletek

2006/42/EK (+2009/127/EK)  
2014/53/EU  
2011/65/EU  
2000/14/EK  
2009/125/EK

### Alkalmazott rendelet(ek)

(EU) 2019/1781

### Alkalmazott harmonizált szabványok

EN 60335-1  
EN 60335-2-79  
EN 62233: 2008  
EN 300 220-2 V3.1.1  
EN 300 328 V2.2.2  
EN IEC 63000: 2018

### Alkalmazott megfelelőségértékelési eljárások

2000/14/EK: V. melléklet

### Zajtelsítményszint dB(A)

Mért: 90  
Szavatolt: 93

### Név és cím

Dokumentációs meghatalmazott:  
S. Reiser

Alfred Kärcher SE & Co. KG  
Alfred-Kärcher-Str. 28 - 40  
71364 Winnenden (Németország)  
Telefon: +49 7195 14-0  
Fax: +49 7195 14-2212

*S. Reiser*  
I. Jenner  
Technische Leitung

*S. Reiser*  
S. Reiser  
Usp. Ing. techn. projektování

Winnenden, 2021/06/01

## Obsah

Aplikace KÄRCHER Home & Garden .....	129
Obecné pokyny .....	130
Bezpečnostní zařízení .....	130
Symbole na přístroji .....	130
Ochrana životního prostředí .....	130
Použití ke stanovenému účelu .....	130
Příslušenství a náhradní díly .....	130
Rozsah dodávky .....	130
Popis přístroje .....	130
Montáž .....	131
První uvedení do provozu .....	131
Uvedení do provozu .....	132
Provoz .....	132
Přeprava .....	134
Skladování .....	134
Péče a údržba .....	134
Nápověda při poruchách .....	134
Záruka .....	135
Technické údaje .....	135
EU prohlášení o shodě .....	136

## Aplikace KÄRCHER Home & Garden

Zařízení lze ovládat přímo vysokotlakou pistolí nebo pomocí mobilní zařízení® vybavených bezdrátovou technologií Bluetooth. K tomu je nutná aplikace KÄRCHER Home & Garden.

Aplikace také obsahuje:

- Informace o montáži a uvedení do provozu
  - Informace o oblastech použití
  - Typy a triky
  - FAQ s podrobným odstraňováním poruch
  - Připojení k servisnímu středisku KÄRCHER
- Aplikaci je možné si stáhnout zde:

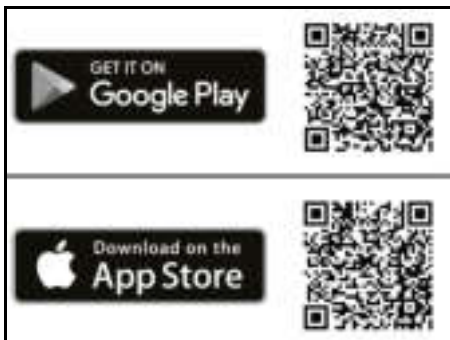

## Ochranná známka

- Bluetooth® Slovní značka a loga jsou registrované ochranné známky společnosti Bluetooth SIG, Inc. Jakékoli použití těchto značek společností Alfred Kärcher SE & Co. KG je podloženo licenci.
- Google Play™ a Android™ jsou ochranné známky nebo registrované ochranné známky společnosti Google Inc.
- Apple® a App Store® jsou ochranné známky nebo registrované ochranné známky společnosti Apple Inc.

## Obecné pokyny



Před prvním použitím přístroje si přečtete tento překlad originálního návodu k použití a přiložené

bezpečnostní pokyny. Řiďte se jimi. Uchovejte obě příručky pro pozdější použití nebo pro dalšího vlastníka.

## Bezpečnostní zařízení

### ⚠ **VAROVÁNÍ**

#### **Nebezpečí úrazu!**

*Vážná zranění v důsledku chybějících, upravených nebo neúčinných bezpečnostních zařízení.*

*Neobcházejte ani neodstraňujte bezpečnostní zařízení, ani je nevyřazujte z činnosti. Bezpečnostní mechanismy slouží pro vaši ochranu.*

#### **Hlavní spínač**

Hlavní spínač brání nechtěnému provozu přístroje.

#### **Zajištění vysokotlaké pistole**

Zajištění zablokuje páku vysokotlaké pistole a zabrání neúmyslnému zapnutí přístroje.

#### **Funkce automatického zastavení**

Při uvolnění páky vysokotlaké pistole vypne tlakový spínač čerpadlo a vysokotlaký paprsek se zastaví. Při stlačení páky se čerpadlo opět zapne.

#### **Motorový jistič**

V případě příliš velkého odběru proudu motorový jistič přístroj vypne.

## Symbyly na přístroji



Nesměřujte vysokotlaký paprsek na osoby, zvířata, aktivní elektrická zařízení nebo na přístroj samotný.

Přístroj chraňte před mrazem.



Přístroj se nesmí připojovat přímo k veřejnému vodovodnímu řádu.

## Ochrana životního prostředí



Obalové materiály jsou recyklovatelné. Obaly prosím likvidujte ekologickým způsobem.



Elektrické a elektronické přístroje obsahují hodnotné recyklovatelné materiály a často součásti, jako baterie, akumulátory nebo olej, které mohou při chybném zacházení nebo likvidaci představovat potenciální nebezpečí pro lidské zdraví nebo pro životní prostředí. Pro řádný provoz přístroje jsou však tyto součásti nezbytné. Přístroje označené tímto symbolem se nesmí likvidovat s domovním odpadem.

Procesy čištění, u nichž vzniká odpadní voda obsahující oleje, např. mytí motoru, mytí spodků

vozidel se smí provádět pouze v mycích boxech s odučovačem oleje.

Práce s čistícími prostředky se smí provádět výhradně na vodotěsných pracovních plochách s připojením ke kanalizaci odpadních vod. Čistící prostředky nesmí proniknout do vod nebo půdy.

Odběr vody z veřejných vod je v některých zemích zakázaný.

## Upozornění k obsaženým látkám (REACH)

Aktuální informace k obsaženým látkám naleznete na stránkách: [www.kaercher.de/REACH](http://www.kaercher.de/REACH)

## Použití ke stanovenému účelu

Vysokotlaký čistič používejte výhradně pro soukromé domácí použití.

Vysokotlaký čistič je určený pro čištění strojů, vozidel, zdiva, nářadí, fasád, teras, zahradního náčiní atd. vysokotlakým vodním paprskem.

## Příslušenství a náhradní díly

Používejte pouze originální příslušenství a náhradní díly, které Vám zaručí bezpečný a bezporuchový provoz přístroje.

Informace o příslušenství a náhradních dílech naleznete na stránkách [www.kaercher.com](http://www.kaercher.com).

## Rozsah dodávky

Rozsah dodávky přístroje je vyobrazen na obalu. Při vybalení zkontrolujte úplnost obsahu. V případě chybějícího příslušenství nebo výskytu poškození při přepravě informujte prosím Vašeho prodejce.

## Popis přístroje

Tento návod k použití obsahuje popis maximálního vybavení. V závislosti na daném modelu existují rozdíly v rozsahu dodávky (viz obal).

Ilustrace viz strana s obrázky

### Ilustrace A

### Ilustrace B

- 1 Stojan s držadlem
- 2 Vodní přípojka s vestavěným sítlem
- 3 Přepravní kolo
- 4 Clona
- 5 Vedení hadice
- 6 Hlavní spínač „0/OFF“ / „I/ON“
- 7 Místo uložení pracovních nástavců
- 8 Vysokotlaká hadice
- 9 \*Láhev na čistící prostředek Plug 'n' Clean
- 10 Uložení / Parkovací poloha pro vysokotlakou pistoli
- 11 Tryska Multi-Jet 3 v 1 se 3 typy stříkání (viz také kapitola *Smart Control System*)
- 12 Vysokotlaká pistole Smart Control
- 13 LCD displej (viz také kapitola *LCD display*)
- 14 Zámek bateriové přihrádky
- 15 Bateriová přihrádka
- 16 Tlačítka „+/-“ pro ovládání tlaku
- 17 Zajištění vysokotlaké pistole

- ⑮ Tlačítko k odpojení vysokotlaké hadice od vysokotlaké pistole
- ⑯ Páka vysokotlaké pistole
- ⑰ Přepravní držadlo, teleskopické
- ⑱ Držadlo
- ⑳ Držák hadice
- ㉑ Vysokotlaký hadicový buben
- ㉒ Ruční klika pro hadicový buben
- ㉓ Typový štítek
- ㉔ Příhrádka na příslušenství
- ㉕ Háček pro připevnění sítky
- ㉖ Síťka pro příhrádku na příslušenství
- ㉗ Síťové přívodní vedení se síťovou zástrčkou
- ㉘ Dodané šrouby a hmoždinky
- ㉙ Spojka pro vodní přípojku
- ㉚ \* Zahradní hadice (vyztužená tkaninou, průměr nejméně 1/2 palce (13,5 mm), délka nejméně 7,5 m, s běžně dostupnou rychlospojkou)
- ㉛ \* Sací hadice KÄRCHER pro zásobování vodou z otevřených nádrží (Obj. č. 2.643-100.0)

\* dodatečně nutné

### LCD displej

#### Ilustrace C

- ① Oblast použití (1-MĚKKÁ / 2-STŘEDNÍ / 3-TVRDÁ, každá se 2 úrovněmi tlaku)
- ② Zobrazení funkce BOOST
- ③ Doporučení druhu trysek (plochá tryska / čistící prostředek / rotační tryska)
- ④ Zobrazení Bluetooth® spojení
- ⑤ Stav intenzity signálu (4 stupně)
- ⑥ Stav baterie (vybitá, téměř vybitá, z poloviny nabitá, plná)
- ⑦ Stupeň čistícího prostředku (1 / 2 / 3)

### Dodané šrouby a hmoždinky

#### Ilustrace D

- ① Stojanové hmoždinky (2 kusy)
- ② Šroub 4x22 (2 kusy)
- ③ Šroub 4x16 (10 kusů)

## Montáž

### Ilustrace viz strana s obrázky.

Před uvedením do provozu namontujte volně přiložené součástky na přístroj.

Připravte si dodané šrouby a příslušný šroubovák.

### Montáž kol

1. Zasuňte kola.

#### Upozornění

Dávejte pozor na ustavení otvoru.

#### Ilustrace E

2. Každé kolo zajistěte 1 šroubem.

## Montáž stojanu

1. Zasuňte stojan.  
**Ilustrace F**
2. Zastrčte 2 hmoždinky do otvorů až na doraz.
3. Stojan zajistěte 2 šrouby.

## Montáž úložiště pro pracovní nástavce

1. Zavěste úložiště pro pracovní nástavce.
2. Úložiště zajistěte 2 šrouby.  
**Ilustrace G**
3. Clonu zajistěte 4 šrouby.  
**Ilustrace H**

## Montáž přepravního držadla

1. Nasadte přepravní držadlo.  
**Ilustrace I**

## Montáž sítky s příslušenstvím

1. Sítku s příslušenstvím zavěste na háčky.  
**Ilustrace J**

## Zastrčení vysokotlaké hadice do vedení hadice

1. Vysokotlakou hadicí zastrčte zezadu skrze vedení hadice.

#### Ilustrace K

## Montáž spojky pro vodní přípojku

1. Našroubujte spojku pro vodní přípojku na vodní přípojku přístroje.

#### Ilustrace L

## První uvedení do provozu

### Upozornění

*Pokud nepoužíváte zařízení na svém mobilním zařízení prostřednictvím a Bluetooth®Připojení, musíte provést pouze kroky v části „Spárování vysokotlaké pistole“.*

### Stáhněte si aplikaci a zaregistrujte své zařízení

1. Stáhněte si aplikaci KÄRCHER Dům a zahrada (viz kapitola *Aplikace KÄRCHER Home & Garden*).
2. Spuštění aplikace KÄRCHER Home & Garden:
3. Přihlaste se do aplikace KÄRCHER Home & Garden. V případě potřeby si k tomu vytvořte účet.
4. Naskenujte přiložený QR kód.  
Vysokotlaký čistící je zaregistrován.

### Upozornění

*Pokud nemáte po ruce přiložený QR kód, můžete zařízení zaregistrovat také pomocí čísla dlu a sériového čísla. Obě čísla jsou uvedena na typovém štítku.*

5. Postupujte podle pokynů aplikace KÄRCHER Home & Garden.

### Upozornění

*Nezapomeňte to udělat před připojením vysokotlaké pistole Bluetooth® Aktivujte na svém mobilním zařízení.*

### Připojení vysokotlaké pistole

#### Upozornění

*Podrobný popis k připojení najdete na stránce <https://www.kaercher.com/FCR>.*

6. Síťovou zástrčku vysokotlakého čistěče zapojte do zásuvky.

Zařízení se přepne do režimu párování na 60 s. Během této doby je možné vysokotlakou pistolí připojit.

7. Po dobu nejméně 3 sekund přidržte stlačená současně tlačítka „+“ a „-“ na vysokotlaké pistolí. Je-li připojení úspěšné, je třeba dodržet tlakové úrovně, jak ukazuje rádiová a Bluetooth® ikona zobrazená na displeji.

#### Ilustrace M

Spojení Bluetooth® mezi mobilním zařízením a vysokotlakým čističem je navázáno automaticky.

### Upozornění

V případě potřeby můžete použít spojení přes Bluetooth® rovněž později stisknutím tlačítka „-“ po dobu 10 sekund.

8. Pokud pokus o spárování selhal:
  - a Síťovou zástrčku vysokotlakého čističe vytáhněte ze zásuvky.
  - b Vyčkejte 20 sekund.
  - c Vysokotlakou pistoli znovu připojte.

## Uvedení do provozu

1. Postavte přístroj na rovnou plochu.
2. Vysokotlakou hadici odvíhnete úplně.
3. Vysokotlakou hadici úplně protáhněte vedením hadice směrem dopředu a odsstraňte případné smyčky a zakroucení.
4. Vysokotlakou hadici zasuňte do vysokotlaké pistole, až slyšitelně zaskočí.

### Upozornění

Dbejte na správné ustavení vsuvky.

#### Ilustrace N

5. Zkontrolujte bezpečné spojení zatáhnutím za vysokotlakou hadici.
6. Zastrčte síťovou zástrčku do zásuvky.

### Zásobování vodou

Připojovací hodnoty viz typový štítek nebo kapitola *Technické údaje*.

Dodržujte předpisy stanovené vodárnou.

### POZOR

**Škody způsobené znečištěnou vodou**

Znečištění vody může poškodit čerpadlo i příslušenství.

K ochraně doporučuje firma KÄRCHER používání vodního filtru KÄRCHER (zvláštní příslušenství, objednáací číslo 4.730-059).

### Připojení k vodovodu

### POZOR

**Hadicová spojka s Aquastopem na vodní přípojce přístroje**

*Poškození čerpadla*

Nikdy nepoužívejte hadicovou spojku s Aquastopem na vodní přípojce přístroje.

Můžete používat spojku Aquastop na vodovodním kohoutku.

1. Zahradní hadici nastrčte na spojku pro vodní přípojku.
2. Zahradní hadici připojte k vodovodu.
3. Úplně otevřete vodovodní kohoutek.

#### Ilustrace O

### Nasávání vody z otevřených nádrží

Tento vysokotlaký čistič je vhodný pro odsávání povrchové vody sací hadicí KÄRCHER, např. z kádí na dešťovou vodu nebo rybníčků (maximální sací výška viz *Technické údaje*).

1. Odšroubujte spojku z vodní přípojky.
2. Sací hadici naplňte vodou.
3. Sací hadici našroubujte na vodní přípojku přístroje a zavěste ji do vodního zdroje (např. kád' na dešťovou vodu).

### Odvzdušnění přístroje

1. Zapněte přístroj „I/ON“.
2. Odblokujte páku vysokotlaké pistole.
3. Stiskněte páku vysokotlaké pistole. Přístroj se zapne.

4. Nechte přístroj běžet po dobu nanejvýše 2 minut, dokud u vysokotlaké pistole nevystoupí voda bez bublinek.
5. Uvolněte páku vysokotlaké pistole.
6. Zajistěte páku vysokotlaké pistole.

## Provoz

### POZOR

**Nebezpečí poškození!**

*Poškození čerpadla při chodu nasucho.*

*Přístroj vypněte, pokud se nenatlakuje během 2 minut.*

*Postupujte podle pokynů uvedených v kapitole*



*Náповěda při poruchách.*

### Smart Control System

Úrovně tlaku a dávkování čisticího prostředku lze zvolit pomocí tlačítek „+/-“ na vysokotlaké pistoli. Typ stříkání lze změnit otočením trysky Multi Jet 3 v 1.



### Upozornění

*Citlivost materiálů se může velmi lišit v závislosti na věku a stavu. Doporučení proto nejsou závazná.*

Plochá tryska		
Stupeň tlaku	Zobrazení	Doporučeno např. pro
		Kamenné terasy, asfalt, kovové povrchy, zahradní nářadí (kolečko, rýč atd.)
		Automobily / motocykly, cihlové povrchy, omítnuté stěny, plastový nábytek
		Dřevěné plochy, jízdní kolo, pískovcové plochy, ratanový nábytek

Rotační tryska		
Stupeň tlaku	Zobrazení	Doporučeno např. pro
		Na mimořádně silně ulpívající nečistoty na kamenných terasách, asfaltu, kovových površích, zahradním náčiní (kolečko, rýč atd.)

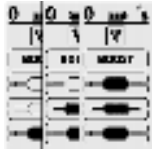

 <b>Tryska čisticího prostředku</b>		
<b>Stupeň tlaku</b>	<b>Zobrazení</b>	<b>Doporučeno např. pro</b>
		Provoz s čisticím prostředkem. Dávkování koncentrace čisticího prostředku podle potřeby

### Provoz s vysokým tlakem

## POZOR

### *Poškození lakovaných nebo citlivých povrchů*

*Povrchy jsou poškozeny při příliš nízké vzdálenosti paprsku vody nebo v důsledku volby nevhodného pracovního nastavení.*

*Dodržujte nejméně 30 cm vzdálenost paprsku vody při čištění lakovaných povrchů.*

*Pneumatiky, lak či citlivé povrchy jako dřevo nečistěte frézou na nečistoty.*

1. Zasuňte pracovní nástavec 3-v-1 Multi Jet a zafixujte ho otočením o 90°. Při tom dbejte na ustavení!

#### Ilustrace P

## POZOR

### *Změna typu trysky při stisknutí páky vysokotlaké pistole*

*Poškození trysky*

*Před změnou typu stříkání uvolněte páku vysokotlaké pistole.*

2. Zvolte typ paprsku. K tomuto účelu pootáčejte pracovní nástavec 3-v-1 Multi Jet, až je nahoře viditelné potřebné zobrazení paprsku.

#### Ilustrace Q

3. Zapněte přístroj („I/ON“).
4. Odblokujte páku vysokotlaké pistole.
5. Stiskněte páku vysokotlaké pistole. Přístroj se zapne.

### Aktivace funkce BOOST

K čištění mimořádně silných znečištění lze funkci BOOST aktivovat po dobu 30 sekund bez ohledu na nastavenou úroveň tlaku. Při tom se zvýší tlak vody.

1. Podržte tlačítko „+“ na vysokotlaké pistolí, dokud se na LCD displeji nezvýrazní indikace BOOST.

#### Ilustrace R

Po uplynutí funkce BOOST pracuje přístroj s dřívě nastavenou úrovní tlaku.

Jakmile displej přestane blikat, funkce BOOST je opět k dispozici.

### Provoz s čisticím prostředkem

## ⚠ NEBEZPEČÍ

### *Nerespektování bezpečnostního listu*

*Vážná poškození zdraví v důsledku neoborného použití čisticích prostředků.*

*Řiďte se bezpečnostním listem výrobce čisticích prostředků, zejména pokyny ohledně osobní ochranné výstroje.*

#### Upozornění

*Čisticí prostředek lze přidávat výhradně při nízkém tlaku.*

## Upozornění

*Pro provoz s čisticími prostředky je zapotřebí láhev na čisticí prostředek Plug 'n' Clean. Čisticí prostředky KÄRCHER je možné zakoupit již připravené k užívání v láhvi na čisticí prostředek Plug 'n' Clean.*

1. Odejměte víko láhve na čisticí prostředek Plug 'n' Clean.
  2. Zatlačte láhev na čisticí prostředek s otvorem směrem dolů do připojení pro čisticí prostředek Plug 'n' Clean.
- #### Ilustrace S
3. Otáčejte pracovním nastavcem 3-v-1 Multi Jet na trysku čisticího prostředku „MIX“, dokud se na indikaci tlaku vysokotlaké pistole nerozsvítí LCD kontrolka „MIX“.  
Za provozu je roztok čisticího prostředku přidáván do vodního paprsku.
  4. Pomocí tlačítek +/- vysokotlaké pistole nastavte požadovanou koncentraci čisticího prostředku.

### Doporučená metoda čištění

1. Nastříkejte úsporným způsobem čisticí prostředek na suchý povrch a nechte působit (nikoliv zaschnout).
2. Uvolněnou nečistotu opláchněte vysokotlakým paprskem.

### Po provozu s čisticím prostředkem

1. Vytáhněte láhev na čisticí prostředek Plug 'n' Clean z úchytu a uzavřete ji víkem.
2. Pro účely ukládání láhve na čisticí prostředek umístěte do úchytu s víkem nahoru.
3. Přístroj vypláchněte čistou vodou po dobu cca 30 sekund.

### Přerušení provozu

1. Uvolněte spouštěcí páčku vysokotlaké pistole. Při uvolnění páky se čerpadlo vypne. Vysoký tlak zůstane v systému zachován.
  2. Zajistěte páku vysokotlaké pistole.
- #### Ilustrace T
3. Vysokotlakou pistolí s pracovním nastavcem nastavte do parkovací polohy.
  4. V případě pracovních přestávek nad 5 minut přístroj vypnete „0/OFF“.

### Ukončení provozu

## ⚠ UPOZORNĚNÍ

### *Nebezpečí úrazu!*

*Zranění v důsledku vody, která nekontrolovaně uniká pod vysokým tlakem.*

*Vysokotlakou hadici odpojte od vysokotlaké pistole nebo od přístroje jen tehdy, když systém není pod tlakem.*

1. Uvolněte spouštěcí páčku vysokotlaké pistole.
2. Zavřete vodovodní kohoutek.
3. Stiskněte páku vysokotlaké pistole po dobu 30 sekund.  
Systém se zbaví zbylého tlaku.
4. Uvolněte spouštěcí páčku vysokotlaké pistole.
5. Zajistěte páku vysokotlaké pistole.
6. Vypněte přístroj „0/OFF“.
7. Odpojte přístroj od zásobování vodou.
8. Síťovou zástrčku vytáhněte ze zásuvky.

## Přeprava

### ⚠ UPOZORNĚNÍ

**Nebezpečí zranění a poškození v souvislosti s hmotností přístroje!**

Zranění a poškození.

Při přepravě a skladování zohledněte hmotnost přístroje.

#### Přenášení přístroje

1. Přístroj nadzvedněte a přenášejte pomocí držadla.

#### Tažení přístroje

1. Vytáhněte přepravní držadlo, dokud neuslyšíte cvaknutí.
2. Přístroj tahejte za přepravní držadlo.

#### Přeprava přístroje ve vozidle

1. Před přepravou ve vodorovné poloze vytáhněte láhev na čisticí prostředek Plug 'n' Clean z úchyty a uzavřete ji víkem.
2. Zajistěte přístroj proti sklouznutí a překlopení.

## Skladování

### ⚠ UPOZORNĚNÍ

**Nebezpečí zranění a poškození v souvislosti s hmotností přístroje!**

Zranění a poškození.

Při přepravě a skladování zohledněte hmotnost přístroje.

#### Ukládání přístroje

1. Odstavte přístroj na rovnou plochu.
2. Odpojte pracovní nástavec od vysokotlaké pistole.
3. Stiskněte odpojovací tlačítko na vysokotlaké pistolí a odpojte vysokotlakou hadici od vysokotlaké pistole.
4. Bez hadicového navijáku: Uložte vysokotlakou hadici v přístroji.

### POZOR

**Poškození vysokotlaké hadice**

*Poškození vysokotlaké hadice v důsledku nesprávného směru otáčení*

*Při navijení dbejte na směr otáčení hadicového bubnu.*

5. S hadicovým navijákem: Pomocí ruční kliky otáčejte hadicovým bubnem proti směru hodinových ručiček a navijete vysokotlakou hadici.

6. Uložte síťové přívodní vedení a příslušenství v přístroji.

Před delším skladováním dbejte na dodatečná upozornění, viz kapitolu *Péče a údržba*.

#### Ochrana před mrazem

### POZOR

**Nebezpečí mrazu**

*Ne zcela vypuštěné přístroje mohou být zničeny mrazem.*

*Přístroj a příslušenství zcela vyprázdněte.*

*Přístroj chraňte před mrazem.*

Splněno musí být následující:

- Přístroj je odpojen od zásobování vodou.
  - Vysokotlaká pistole je odpojována od vysokotlaké hadice.
1. Zapněte přístroj „I/ON“.
  2. Vyčkejte maximálně 1 minutu, dokud voda zcela nepřestane unikat z vysokotlaké hadice.
  3. Vypněte přístroj.
  4. Přístroj s kompletním příslušenstvím skladujte v prostoru odolném proti mrazu.

## Péče a údržba

### ⚠ NEBEZPEČÍ

**Nebezpečí úrazu elektrickým proudem**

*Zranění v důsledku kontaktu s částmi pod elektrickým proudem*

*Vypněte přístroj.*

*Odpojte síťovou zástrčku.*

Přístroj je bezúdržbový, tj. nemusíte provádět pravidelné údržbařské práce.

#### Čištění síta ve vodní přípojce

### POZOR

**Nebezpečí poškození!**

*Poškození síta v důsledku nesprávného čištění.*

*Síto čistěte pouze pod tekoucí vodou proti směru proudění.*

*Nepoužívejte špičaté nebo tvrdé předměty jako např. jehly nebo drátěné kartáče.*

### POZOR

**Nebezpečí poškození!**

*Poškození přístroje a příslušenství při provozu bez síta nebo s poškozeným sítím.*

*Před vsazením síta do vodní přípojky zkontrolujte, zda není síto poškozené. Poškozené síto ihned vyměňte.*

*Neprovozuje přístroj bez síta.*

*V případě potřeby vyčistěte síto ve vodní přípojce.*

1. Odšroubujte spojku na vodní přípojce.
2. Vytáhněte síto.

#### Ilustrace U

3. Síto očistěte pod tekoucí vodou.
4. Síto vsadte do vodní přípojky.

#### Výměna baterií vysokotlaké pistole

Jsou potřeba dvě baterie nebo akumulátory typu AAA.

#### Ilustrace V

1. Stiskněte uzavírací šoupátko.

#### Ilustrace W

2. Otevřete bateriovou přihrádku.
3. Vyměňte baterie.
4. Vložte nové baterie a dbejte při tom na správné ustavení pólů.
5. Zavřete bateriovou přihrádku.
6. Použité baterie zlikvidujte podle platných zákonných předpisů.

## Nápověda při poruchách

Poruchy mají často jednoduché příčiny, které můžete sami odstranit pomocí následujícího přehledu. V případě pochybností nebo při zde neuvedených poruchách se prosím obraťte na autorizovaný zákaznický servis.

### ⚠ NEBEZPEČÍ

**Nebezpečí ohrožení života!**

*Smrtelná poranění v důsledku zásahu elektrickým proudem při kontaktu s částmi pod napětím.*

*Nedotýkejte se částí pod napětím.*

*Vypněte přístroj.*

*Síťovou zástrčku vytáhněte ze zásuvky.*

**Přístroj neběží**

1. Stiskněte páku vysokotlaké pistole.  
Přístroj se zapne.
2. Zkontrolujte, zda údaj o napětí na typovém štítku shoduje s napětím zdroje el. proudu.
3. Zkontrolujte nezávadnost síťového přívodního vedení.
4. Je-li motor přetížený a motorový ochranný spínač aktivovaný:

- Vypněte přístroj „0/OFF“.
- Nechte přístroj vychladnout po dobu 1 hodiny.
- Zapněte přístroj „I/ON“ a opět ho uveďte do provozu.

Pokud se porucha opakuje, nechte provést kontrolu přístroje zákaznickým servisem.

### Přístroj se nerozběhne, motor bručí

Ztráta napětí z důvodu slabé elektrické sítě nebo při použití prodlužovacího kabelu

- Při zapnutí nejprve stiskněte páku vysokotlaké pistole, poté přístroj zapněte „I/ON“.

### Přístroj se nenatlučuje

Přívod vody je příliš malý.

- Úplně otevřete vodovodní kohoutek.
- Zkontrolujte, zda přívod vody vykazuje dostatečné čerpané množství.
- Zkontrolujte nastavení na pracovním nastavci.
- Zkontrolujte, že maximální sací výška nebyla překročena.

Síto ve vodní přípojce je znečištěné.

- Vytáhněte síto ve vodní přípojce pomocí plochých kleští.
- Síto očistěte pod tekoucí vodou.

### Ilustrace U

V přístroji je vzduch.

- Odvzdušněte přístroj:
  - Přístroj zapněte bez připojeného pracovního nastavce na dobu maximálně 2 minut.
  - Stiskněte vysokotlakou pistolí a vyčkejte, dokud u vysokotlaké pistole nevystoupí voda bez bublinek.
  - Připojte pracovní nástavec.

### Silné výkyvy tlaku

- Čištění vysokotlaké trysky:
  - Odstraňte jehlou nečistoty z otvoru trysky.
  - Vysokotlakou trysku vypláchněte zepředu vodou.
- Zkontrolujte množství přiváděné vody.

### Přístroj netěsní

- Neopatrná netěsnost přístroje má technické příčiny. V případě silné netěsnosti se obraťte na autorizovaný zákaznický servis.

### Nedochází k nasávání čisticího prostředku

- Pracovní nástavec 3-v-1 Multi Jet otočte na trysku čisticího prostředku „MIX“.
- Zkontrolujte, zda je láhev na čisticí prostředek Plug 'n' Clean usazena otvorem dolů v připojení pro čisticí prostředky.

### Na vysokotlaké pistolí není indikace tlaku

#### Ilustrace X

- Zkontrolujte baterie a v případě potřeby je vyměňte.
- Zmenšete vzdálenost mezi vysokotlakou pistolí a vysokotlakým čističem.
- Znovu proveďte připojení vysokotlakého čističe, viz kapitola *První uvedení do provozu*.

### Funkce BOOST se na displeji nezobrazí a nelze ji spustit pomocí aplikace KÄRCHER Home & Garden

Přístroj je přehřátý.

- Zkontrolujte teplotu na přívodu vody (maximální teplota na přívodu vody viz kapitola *Technické údaje*).
- Snižte teplotu na přívodu vody, aby se motor více ochladil.

### Chybová hlášení

#### Ilustrace Y

- Vypněte přístroj „0/OFF“.
- Síťovou zástrčku vytáhněte ze zásuvky.
- Po 20 sekundách zasuňte síťovou zástrčku zpět do zásuvky.

- Zapněte přístroj „I/ON“.

Pokud se porucha opakuje, nechte provést kontrolu přístroje zákaznickým servisem.

### Nouzový provoz

Pokud je regulace tlaku na vysokotlaké pistolí vadná, vysokotlaký čistič pracuje na maximální úrovni.

- Deaktivace nouzového provozu:
  - Vypněte přístroj „0/OFF“.
  - Síťovou zástrčku vytáhněte ze zásuvky.
  - Po 20 sekundách zasuňte síťovou zástrčku zpět do zásuvky.
  - Zapněte přístroj „I/ON“.

Pokud se porucha opakuje, nechte provést kontrolu přístroje zákaznickým servisem.

### Vysokotlaká pistole nefunguje správně

#### Ilustrace Z

V elektronice vysokotlaké pistole došlo k vnitřní chybě.

- Stiskněte uzavírací šoupátko.
- #### Ilustrace W
- Otevřete bateriovou přihrádku.
  - Vyjměte baterie.
  - Vložte baterie a dbejte při tom na správné ustavení pólů.
  - Zavřete bateriovou přihrádku.
- Pokud se porucha vyskytne opakovaně, nechejte vysokotlakou pistolí zkontrolovat zákaznickým servisem.

## Záruka

V každé zemi platí záruční podmínky vydané naší příslušnou distribuční společností. Případné závady vašeho přístroje odstraníme bezplatně během záruční lhůty, pokud jsou zaviněny vadou materiálu nebo výrobní vadou. V případě uplatnění nároků ze záruky se prosím obraťte s dokladem o koupi na svého prodejce nebo na nejbližší autorizované pracoviště zákaznického servisu.

(Adresa viz zadní stranu)

Další informace o záruce (jsou-li k dispozici) naleznete v servisní sekci na webové stránce místního zastoupení firmy Kärcher v části „Dokumenty ke stažení“.

## Technické údaje

	K 5 Smart Control Flex	K 5 Premium Smart Control Flex
<b>Elektrické připojení</b>		
Napětí	V 230	230
Fáze	~ 1	1
Kmitočet	Hz 50	50
Příkon	kW 2,1	2,1
Krytí	IPX5	IPX5
Třída krytí	I	I
Síťové jištění (se zpožděnou reakcí)	A 10	10
<b>Vodní přípojka</b>		
Přívodní tlak (max.)	MPa 1,2	1,2
Vstupní teplota (max.)	°C 40	40
Vstupní množství (min.)	l/min 10	10
Sací výška (max.)	m 0,5	0,5

		K 5 Smart Control Flex	K 5 Premium Smart Control Flex
--	--	---------------------------------	--

### Výkonnostní údaje přístroje

Provozní tlak	MPa	12,5	12,5
Max. přípustný tlak	MPa	14,5	14,5
Čerpané množství, voda	l/min	7,5	7,5
Čerpané množství, maximální	l/min	8,3	8,3
Čerpané množství, čisticí prostředek	l/min	0,3	0,3
Reaktivní síla vysokotlaké pistole	N	20	20

### Rozměry a hmotnosti

Typická provozní hmotnost	kg	15,3	15,5
Délka	mm	405	417
Šířka	mm	306	306
Výška	mm	584	584

### Rádiový modul SRD

Kmitočet	MHz	868,7-869,2	868,7-869,2
Vysílací výkon ERP	mW	0,53	0,53

### rádiový modul Bluetooth

Kmitočet	GHz	2,45	2,45
Vysílací výkon ERP	mW	6,3	6,3

### Zjištěné hodnoty podle EN 60335-2-79

Hodnota vibrací rukou/paží	$m/s^2$	1,2	1,2
Nejistota K	$m/s^2$	0,6	0,6
Hladina akustického tlaku $L_{pA}$	dB(A)	77	77
Nejistota $K_{pA}$	dB(A)	3	3
Hladina akustického výkonu $L_{WA}$ + Nejistota $K_{WA}$	dB(A)	93	93

Důvod výjimky podle nařízení (EU) 2019/1781, příloha I, oddíl 2 (12): j)

Technické změny vyhrazeny.

## EU prohlášení o shodě

Tímto prohlašujeme, že níže uvedený výrobek odpovídá příslušným ustanovením uvedených směrníc a předpisů. V případě provedení námi neschválené změny výrobku ztrácí toto prohlášení svoji platnost.

Výrobek: Vysokotlaký čistič

Typ: 1.324-xxx

### Směrnice a nařízení

2006/42/ES (+2009/127/ES)

2014/53/EU

2011/65/EU

2000/14/ES

2009/125/ES

### Aplikované(á) nařízení

(EU) 2019/1781

### Aplikované harmonizované normy

EN 60335-1

EN 60335-2-79  
EN 62233: 2008  
EN 300 220-2 V3.1.1  
EN 300 328 V2.2.2  
EN IEC 63000: 2018

### Použitý postup k posouzení shody

2000/14/ES: Příloha V

### Hladina akustického výkonu dB(A)

Naměřeno: 90

Zaručeno: 93

### Jméno a adresa

Zmocněnec pro dokumentaci:

S. Reiser

Alfred Kärcher SE & Co. KG

Alfred-Kärcher-Str. 28 - 40

71364 Winnenden (Německo)

Tel.: +49 7195 14-0

Fax: +49 7195 14-2212



I. Jetter

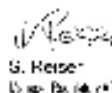

S. Reiser

Winnenden, 2021/06/01

## Obsah

KÄRCHER Home & Garden App .....	136
Všeobecné upozornenia .....	137
Bezpečnostné zariadenia .....	137
Symboly na prístroji .....	137
Ochrana životného prostredia .....	137
Používanie v súlade s účelom .....	137
Príslušenstvo a náhradné diely .....	137
Rozsah dodávky .....	137
Popis prístroja .....	137
Montáž .....	138
Prvé uvedenie do prevádzky .....	138
Uvedenie do prevádzky .....	139
Prevádzka .....	139
Preprava .....	141
Skladovanie .....	141
Ošetrovanie a údržba .....	141
Pomoc pri poruchách .....	142
Záruka .....	142
Technické údaje .....	143
EÚ vyhlásenie o zhode .....	143

## KÄRCHER Home & Garden App

Prístroj možno ovládať priamo na vysokotlakovej pistoli alebo pomocou mobilného zariadenia<sup>®</sup> vybaveného bezdrôtovou technológiou Bluetooth. Na tento účel je potrebná aplikácia KÄRCHER Home & Garden.

Aplikácia navyše obsahuje:

- Informácie o montáži a uvedení do prevádzky
  - Informácie o oblastiach použitia
  - Tipy a triky
  - Často kladené otázky s podrobnou pomocou pri poruchách
  - Pripojenie k servisnému stredisku KÄRCHER
- Aplikáciu si môžete stiahnuť tu:

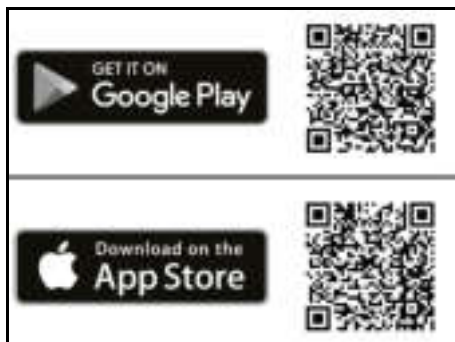

### Ochranná známka

- Slovná známka a logá<sup>®</sup>Bluetooth sú registrované ochranné známky spoločnosti Bluetooth SIG, Inc. Akékoľvek používanie týchto známk spoločnosťou Alfred Kärcher SE & Co. KG prebieha na základe licencie.
- Google Play<sup>™</sup> a Android<sup>™</sup> sú ochranné známky alebo registrované ochranné známky spoločnosti Google Inc.
- Apple<sup>®</sup> a App Store<sup>®</sup> sú ochranné známky alebo registrované ochranné známky spoločnosti Apple Inc.

### Všeobecné upozornenia



Pred prvým použitím prístroja si prečítajte tento originálny návod na obsluhu a priložené bezpečnostné pokyny. Riadte sa informáciami a pokynmi, ktoré sú v nich uvedené. Obidva dokumenty si uschovajte pre neskoršie použitie alebo pre nasledujúceho majiteľa.

### Bezpečnostné zariadenia

#### ⚠ VÝSTRAHA

##### **Nebezpečenstvo vzniku poranení!**

*Vážne poranenia spôsobené chýbajúcimi, zmenenými alebo neúčinnými bezpečnostnými zariadeniami. Neobchádzajte, neodstraňujte a neznefunkčňujte bezpečnostné zariadenia. Bezpečnostné zariadenia slúžia na vašu ochranu.*

#### Spínač prístroja

Spínač prístroja zabráni neúmyselnému spusteniu prístroja.

#### Blokovanie vysokotlakovej pištole

Blokovanie zablokuje páku vysokotlakovej pištole a zabráni neúmyselnému zapnutiu prístroja.

#### Funkcia automatického zastavenia

Pri uvoľnení páky na vysokotlakovej pištoľ tlakový spínač vypne čerpadlo a vysokotlakový prúd sa zastaví. Keď sa páka stlačí, čerpadlo sa znovu zapne.

#### Motorový istič

Pri príliš vysokom príkone sa motorový istič prístroja vypne.

### Symbyly na prístroji



Vysokotlakový prúd sa nesmie smerovať na osoby, zvieratá, aktívne elektrické zariadenia alebo na samotný prístroj. Prístroj chráňte pred mrazom.



Prístroj sa nesmie pripojiť bezprostredne na verejnú sieť pitnej vody.

### Ochrana životného prostredia



Obalové materiály sú recyklovateľné. Obaly zlikvidujte ekologickým spôsobom.



Elektrické a elektronické prístroje obsahujú cenné recyklovateľné materiály a často aj komponenty, akými sú napr. batérie, akumulátory alebo olej, ktoré môžu pri nesprávnej manipulácii alebo likvidácii predstavovať potenciálne nebezpečenstvo pre ľudské zdravie a životné prostredie. Tieto komponenty sú však potrebné pre správnu prevádzku prístroja. Prístroje označené týmto symbolom nesmú byť likvidované spolu s domovým odpadom.



Čistiace práce, pri ktorých sa do odpadovej vody dostávajú zvyšky oleja, napr. umývanie motora, podvozku, sa smú vykonávať iba v umývačkách s odlučovačom oleja.



Práce s čistiacimi prostriedkami sa smú vykonávať iba na vodotesných pracovných plochách s prípojkou na kanalizáciu odpadových vôd. Čistiace prostriedky nesmú preniknúť do vôd alebo pôdy.



Odber vody z verejných zdrojov je v niektorých krajinách zakázaný.

#### Informácie o obsiahnutých látkach (REACH)

Aktuálne informácie o obsiahnutých látkach sú uvedené na: [www.kaercher.de/REACH](http://www.kaercher.de/REACH)

### Používanie v súlade s účelom

Vysokotlakový čistič používajte výhradne v domácnostiach.

Vysokotlakový čistič je určený na čistenie strojov, vozidiel, stavebných objektov, nástrojov, fasád, terás, záhradných prístrojov atď. vysokotlakovým prúdom vody.

### Príslušenstvo a náhradné diely

Používajte len originálne príslušenstvo a originálne náhradné diely, pretože takéto komponenty zaručujú bezpečnú a bezporuchovú prevádzku zariadenia. Informácie o príslušenstve a náhradných dieloch sa nachádzajú na stránke [www.kaercher.com](http://www.kaercher.com).

### Rozsah dodávky

Rozsah dodávky zariadenia je znázornený na obale. Pri rozbaľovaní skontrolujte, či je obsah kompletný. V prípade chýbajúceho príslušenstva alebo pri výskyte poškodení spôsobených prepravou informujte Vášho predajcu.

### Popis prístroja

V tomto návode na obsluhu je popísané maximálne vybavenie. V závislosti od modelu existujú rozdiely v rozsahu dodávky (pozrite si obal).

Obrázky sú uvedené na strane s grafikami

#### Obrázok A

#### Obrázok B

- 1 Stojan s rukoväťou
- 2 Prípojka vody so zabudovaným sitkom
- 3 Prepravné koleso
- 4 Veko
- 5 Vedenie hadíc
- 6 Spínač prístroja "0/OFF" / "I/ON"

- ⑦ Úložný priestor pre pracovné nadstavce
- ⑧ Vysokotlaková hadica
- ⑨ \* Flaša na čistiaci prostriedok Plug 'n' Clean
- ⑩ Priestor pre uloženie vysokotlakovej pištole/parkovacia poloha vysokotlakovej pištole
- ⑪ Pracovný nadstavec Multi Jet 3-in-1 s 3 druhmi prúdu (pozrite si aj kapitolu *Smart Control System*)
- ⑫ Vysokotlaková pištoľ Smart Control
- ⑬ LCD displej (pozrite si aj kapitolu *LCD displej*)
- ⑭ Zaistenie priečinka na batérie
- ⑮ Priečinok na batérie
- ⑯ Tlačidlá „+/-“ na reguláciu tlaku
- ⑰ Blokovanie vysokotlakovej pištole
- ⑱ Tlačidlo na odpojenie vysokotlakovej hadice od vysokotlakovej pištole
- ⑲ Páčka vysokotlakovej pištole
- ⑳ Prepravné držadlo, teleskopické
- ㉑ Držadlo
- ㉒ Držiak hadice
- ㉓ Vysokotlakový hadicový bubon
- ㉔ Ručná kľuka na hadicový bubon
- ㉕ Typový štítok
- ㉖ Priečinok na príslušenstvo
- ㉗ Háčik na uchytenie siete
- ㉘ Sieť na príslušenstvo
- ㉙ Sieťový pripojovací kábel so sieťovou zástrčkou
- ㉚ Dodané skrutky a hmoždinky
- ㉛ Spojka pre prípojku vody
- ㉜ \* Záhradná hadica (vystužená tkaninou, priemer najmenej 1/2 palca (13 mm), dĺžka minimálne 7,5 m, s bežne dostupnou rýchlospojkou)
- ㉝ \* sacia hadica KÄRCHER na zásobovanie vodou z otvorených nádrží (obj. č. 2.643-100.0)

\* dodatočne potrebné

## LCD displej

### Obrázok C

- ① Oblasť použitia (1-SOFT / 2-MEDIUM / 3-HARD, každá s 2 tlakovými stupňami)
- ② Indikácia funkcie BOOST
- ③ Odporúčaný druh prúdu (plochý prúd / čistiaci prostriedok / rotačná dýza)
- ④ Indikátor Bluetooth®spojenia
- ⑤ Intenzita stavového signálu (4 stupne)
- ⑥ Stav batérie (prázdna, takmer prázdna, stredne nabitá, plne nabitá)
- ⑦ Stupeň čistiaceho prostriedku (1 / 2 / 3)

## Dodané skrutky a hmoždinky

### Obrázok D

- ① Rozperka opornej nohy (2 kusy)
- ② Skrutka 4x22 (2 kusy)
- ③ Skrutka 4x16 (10 kusov)

## Montáž

### Obrázky sú uvedené na strane s grafikami.

Pred uvedením do prevádzky na prístroj namontujte voľné priložené diely.

Pripravte dodané skrutky a vhodný skrutkovač.

### Montáž kolies

1. Nasuňte kolesá.

#### Upozornenie

*Dbajte na zarovnanie otvoru.*

#### Obrázok E

2. Kolesá zaistíte vždy 1 skrutkou.

### Montáž stojana

1. Nasuňte stojan.

#### Obrázok F

2. 2 hmoždinky zastrčíte do otvorov až na doraz.
3. Zaistíte podstavec pomocou 2 skrutiek.

### Montáž úložného priestoru pre pracovné nadstavce

1. Zaveste úložný priestor pre pracovné nadstavce.
2. Úložný priestor zaistíte pomocou 2 skrutiek.

#### Obrázok G

3. Veko zaistíte pomocou 4 skrutiek.

#### Obrázok H

### Montáž prepravného držadla

1. Nasadíte prepravné držadlo.

#### Obrázok I

### Montáž siete na príslušenstvo

1. Sieť na príslušenstvo zaveste na háčiky.

#### Obrázok J

### Vysokotlakovú hadicu pretlačte cez vedenie hadice

1. Vysokotlakovú hadicu zozadu zasuňte cez vedenie hadice.

#### Obrázok K

### Montáž spojky pre prípojku vody

1. Spojku pre prípojku vody priskrutkujte na prípojku vody prístroja.

#### Obrázok L

## Prvé uvedenie do prevádzky

### Upozornenie

*Ak prístroj nechcete ovládať pomocou mobilného zariadenia na základe Bluetooth®spojenia, tak musíte vykonať iba kroky uvedené v časti „Pripojenie vysokotlakovej pištole“.*

### Stiahnutie aplikácie a zaregistrovanie prístroja

1. Stiahnite si aplikáciu KÄRCHER Home & Garden (pozrite si kapitolu *KÄRCHER Home & Garden App*).
2. Spustíte aplikáciu KÄRCHER Home & Garden.
3. Prihláste sa v aplikácii KÄRCHER Home & Garden. V prípade potreby si na tento účel vytvorte konto.
4. Naskenujte priložený QR kód. Dôjde k zaregistrovaniu vysokotlakového čističa.

### Upozornenie

Ak priložený QR kód nemáte poruke, tak prístroj môžete zaregistrovať aj pomocou čísla dielu a sériového čísla. Obe čísla sú uvedené na typovom štítku.

- Postupujte podľa pokynov uvedených v aplikácii KÄRCHER Home & Garden.

### Upozornenie

Uistite sa, že pred pripojením vysokotlakovej pištole ste aktivovali Bluetooth® na vašom mobilnom zariadení.

### Pripojenie vysokotlakovej pištole

#### Upozornenie

Presný popis pripojenia nájdete na <https://www.kaercher.com/FCR>.

- Sieťovú zástrčku vysokotlakového čističa zasuňte do zásuvky. Prístroj sa na 60 sekúnd prepne do režimu pripájania. Počas tejto doby je možné pripojiť vysokotlakovú pištoľ.
- Po dobu minimálne 3 sekúnd súčasne stlačte tlačidlo "+" a tlačidlo "-" na vysokotlakovej pištoľi a podržte ich stlačené.

V prípade úspešného pripojenia sa na displeji zobrazia tlakové stupne, ako aj symbol bezdrôtového a Bluetooth®spojenia.

#### Obrázok M

Prístroj Bluetooth®spojenie medzi mobilným zariadením a vysokotlakovým čističom sa vytvorí automaticky.

### Upozornenie

V prípade potreby môžete Bluetooth®spojenie vytvoriť aj dodatočne, a to stlačením tlačidla „-“ a jeho podržaním po dobu 10 sekúnd.

- V prípade zlyhania pokusu o pripojenie:
  - Sieťovú zástrčku vysokotlakového čističa vytiahnite zo zásuvky.
  - Počkajte 20 sekúnd.
  - Znovu pripojte vysokotlakovú pištoľ.

## Uvedenie do prevádzky

- Zariadenie umiestnite na rovnú plochu.
- Kompletne odviňte vysokotlakovú hadicu.
- Vysokotlakovú hadicu kompletne potiahnite smerom dopredu cez vedenie hadice a odstráňte prípadné slučky a prekrútenia.
- Vysokotlakovú hadicu zasuňte do vysokotlakovej pištole tak, aby došlo k jej počuteľnému zacvaknutiu.

### Upozornenie

Dbajte na správne zarovnanie vsuvky.

#### Obrázok N

- Potiahnutím vysokotlakovej hadice skontrolujte, či je spojenie bezpečné.
- Sieťovú zástrčku zasuňte do zásuvky.

### Zásobovanie vodou

Pripojovacie hodnoty sú uvedené na typovom štítku alebo v kapitole *Technické údaje*.

Dodržiavajte predpisy dodávateľa vody.

### POZOR

#### Škody spôsobené znečistenou vodou

Nečistoty vo vode môžu spôsobiť poškodenie čerpadla a príslušenstva.

Spoločnosť KÄRCHER ponúka na ochranu použitého vodného filtra KÄRCHER (špeciálne príslušenstvo, objednávacie číslo 4.730-059).

## POZOR

### Hadicová spojka s Aquastopom na prípojke vody prístroja

#### Poškodenie čerpadla

Na prípojke vody prístroja nikdy nepoužívajte hadicovú spojku s Aquastopom.

Na kohútik môžete použiť spojku Aquastop.

- Záhradnú hadicu nastrčte na spojku pre prípojku vody.
- Záhradnú hadicu pripojte na vodovodné potrubie.
- Celkom otvorte kohútik na vodu.

#### Obrázok O

### Nasávanie vody z otvorených nádrží

Tento vysokotlakový čistič je spolu so sacou hadicou KÄRCHER vhodný na nasávanie povrchovej vody, napr. z dažďových sudov alebo rybníkov (pre maximálnu sáciu výšku pozri *Technické údaje*).

- Odskrutkujte spojku na prípojke vody.
- Saciu hadicu naplňte vodou.
- Saciu hadicu naskrutkujte na prípojku vody prístroja a zaveste ju do vodného zdroja (napr. sud na dažďovú vodu).

### Odvzdušnenie prístroja

- Zapnite prístroj "I/ON".
- Odblokujte páku vysokotlakovej pištole.
- Stlačte páku vysokotlakovej pištole. Prístroj sa zapne.
- Prístroj nechajte v chode maximálne 2 minúty, až kým z vysokotlakovej pištole nevyteká voda bez vzduchových bublín.
- Uvoľnite páku vysokotlakovej pištole.
- Zablokujte páku vysokotlakovej pištole.

## Prevádzka

### POZOR

#### Nebezpečenstvo vzniku poškodení!

Poškodenie čerpadla pri chode nasucho.

Ak prístroj v priebehu 2 minút nevytvorí žiadny tlak, tak ho vypnite.

Postupujte podľa pokynov uvedených v kapitole *Pomoc pri poruchách*.



### Smart Control System

Pomocou tlačidiel "+/-" na vysokotlakovej pištoľi možno zvoliť stupne pre tlak a dávkovanie čistiaceho prostriedku. Druh prúdu možno zmeniť otáčaním na pracovnom nastavíci Multi Jet 3-in-1.

### Upozornenie

Čítilivosť materiálov sa môže veľmi líšiť v závislosti od veku a stavu. Odporúčania preto nie sú záväzné.

Dyza s plochým prúdom		
Tlakový stupeň	Indikátor	Odporúčané napr. pre
		Kamenné terasy, asfalt, kovové povrchy, záhradné náradie (fúrik, rýľ atď.)

Dýza s plochým prúdom		
Tlakový stupeň	Indikátor	Odporúčané napr. pre
		Osobné motorové vozidlá/motocykle, tehlové povrchy, omietnuté steny, plastový nábytok
		Drevené plochy, bicykel, pieskovcové povrchy, ratanový nábytok

Rotačná dýza		
Tlakový stupeň	Indikátor	Odporúčané napr. pre
		Pre obzvlášť odolné nečistoty na kamenných terasách, asfalte, kovových povrchoch, záhradnom náradí (fúrik, rýľ atď.)

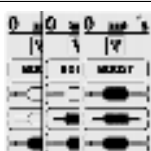
Dýza pre čistiaci prostriedok		
Tlakový stupeň	Indikátor	Odporúčané napr. pre
		Prevádzka s čistiacim prostriedkom. Dávkovanie koncentrácie čistiaceho prostriedku podľa potreby

### Prevádzka s vysokým tlakom

## POZOR

**Poškodenie lakovaných alebo citlivých povrchov**  
Povrchy sa poškodia pri príliš malej vzdialenosti prúdu vody alebo pri voľbe nesprávneho pracovného nastavca.

Pri čistení lakovaných povrchov dodržiavajte minimálne 30 cm vzdialenosť prúdu vody.

Pneumatiky, lak alebo citlivé povrchy ako drevo nečistite rotačnou dýzou.

1. Pracovný nastavec 3-in-1 Multi Jet zasuňte do vysokotlakovej pištole a upevnite ho otočením o 90°. Prítom dajte na zarovnanie!

Obrázok P

## POZOR

**Zmena druhu prúdu pri stlačenej páčke na vysokotlakovej pištole**

Poškodenia pracovného nastavca

Pred zmenou druhu prúdu uvoľnite páčku na vysokotlakovej pištole.

2. Zvoľte druh prúdu. Pracovný nastavec 3-in-1 Multi Jet otáčajte, kým sa hore objaví požadovaný indikátor prúdu.

### Obrázok Q

3. Zapnite prístroj ("I/ON").
4. Odblokujte páčku vysokotlakovej pištole.
5. Stlačte páčku vysokotlakovej pištole. Zariadenie sa zapne.

### Aktivácia funkcie BOOST

Na čistenie tvrdých nečistôt je možné na 30 sekúnd aktivovať funkciu BOOST bez ohľadu na nastavenú úroveň tlaku. Prítom sa zvýši tlak vody.

1. Podržte stlačené tlačidlo „+“ na vysokotlakovej pištole, kým sa na LCD displeji nezvýrazní indikácia BOOST.

### Obrázok R

Po uplynutí funkcie BOOST pracuje prístroj s predtým nastavenou úrovňou tlaku.

Hneď ako displej prestane blikať, je funkcia BOOST opäť k dispozícii.

### Prevádzka s čistiacim prostriedkom

## ⚠ NEBEZPEČENSTVO

### Nerešpektovanie karty bezpečnostných údajov

Vážne poškodenie zdravia následkom neodborného používania čistiaceho prostriedku.

Dbajte na kartu bezpečnostných údajov od výrobcu čistiaceho prostriedku, najmä pokyny týkajúce sa osobného ochranného vybavenia.

### Upozornenie

Čistiaci prostriedok sa môže primiešať iba pri nízkom tlaku.

### Upozornenie

Pre prevádzku s čistiacimi prostriedkami je potrebná fľaša na čistiaci prostriedok Plug 'n' Clean. Čistiace prostriedky KÄRCHER je možné zakúpiť už pripravené na použitie vo fľaši na čistiaci prostriedok Plug 'n' Clean.

1. Z fľaše pre čistiaci prostriedok Plug 'n' Clean odstráňte kryt.
2. Fľašu na čistiaci prostriedok otvorom nadol vtačte do prípojky pre čistiaci prostriedok Plug 'n' Clean.

### Obrázok S

3. Pracovný nastavec 3-in-1 Multi Jet na dýze čistiaceho prostriedku otočte do smeru "MIX", až kým na zobrazení tlaku vysokotlakovej pištole nesvieti LCD "MIX".

Počas prevádzky sa roztok čistiaceho prostriedku primiešava do prúdu vody.

4. Pomocou tlačidiel "+/-" na vysokotlakovej pištole nastavte požadovanú koncentráciu čistiaceho prostriedku.

### Odporúčaná metóda čistenia

1. Nastriekajte malé množstvo čistiaceho prostriedku na suchý povrch a nechajte pôsobiť (nevysušit).
2. Uvoľnené nečistoty opláchnite vysokotlakovým prúdom.

### Po prevádzke s čistiacim prostriedkom

1. Fľašu na čistiaci prostriedok Plug 'n' Clean vytiahnite z upevnenia a zatvorte ju uzáverom.
2. Fľašu na čistiaci prostriedok umiestnite do držačky tak, aby uzáver smeroval nahor.
3. Prístroj preplachujte približne 30 sekúnd čistou vodou.

### P prerušenie prevádzky

1. Uvoľnite páčku vysokotlakovej pištole.



- Po uvoľnení páčky sa prístroj vypne. Vysoký tlak v systéme zostane zachovaný.
- Zablokujte páčku vysokotlakovej pištole.
- Obrázok T**
- Vysokotlakovú pištoľ s pracovným nadstavcom položte do parkovacej polohy.
  - Počas pracovných prestávok dlhších ako 5 minút prístroj vypnite "0/OFF".

### Ukončenie prevádzky

#### ⚠ UPOZORNENIE

##### **Nebezpečenstvo vzniku poranení!**

Poranenia spôsobené vodou, ktorá nekontrolovane uniká pod vysokým tlakom.

Vysokotlakovú hadicu odpojte z vysokotlakovej pištole alebo prístroja len vtedy, keď už v systéme nie je žiadny tlak.

- Uvoľníte páčku vysokotlakovej pištole.
- Zatvorte kohútik na vodu.
- Páčku vysokotlakovej pištole stlačte na 30 sekúnd. Dôjde k odstráneniu zvyšného tlaku zo systému.
- Uvoľníte páčku vysokotlakovej pištole.
- Zablokujte páčku vysokotlakovej pištole.
- Vypnite prístroj „0/OFF“.
- Prístroj odpojte od napájania vodou.
- Sieťovú zástrčku vytiahnite zo zásuvky.

### Preprava

#### ⚠ UPOZORNENIE

##### **Nebezpečenstvo poranenia a poškodenia vplyvom hmotnosti prístroja!**

Poranenia a poškodenia.

Pri skladovaní a preprave dbajte na hmotnosť prístroja.

#### Prenášanie prístroja

- Prístroj nadvihnite a prenášajte pomocou držadla.

#### Ťahanie prístroja

- Vytiahnite prepravný držiak tak, aby počuteľne zapadol.
- Prístroj ťahajte pomocou prepravného držadla.

#### Preprava prístroja vo vozidle

- Pred prepravou vo vodorovnej polohe vytiahnite ľahšie na čistiaci prostriedok Plug 'n' Clean z upevnenia a zatvorte ju vekom.
- Prístroj zaistite proti sklznutiu a prevráteniu.

### Skladovanie

#### ⚠ UPOZORNENIE

##### **Nebezpečenstvo poranenia a poškodenia vplyvom hmotnosti prístroja!**

Poranenia a poškodenia.

Pri skladovaní a preprave dbajte na hmotnosť prístroja.

#### Uschovanie prístroja

- Prístroj odložte na rovný podklad.
- Pracovný nadstavec odpojte od vysokotlakovej pištole.
- Stlačte odpojovacie tlačidlo na vysokotlakovej pištole a oddelte vysokotlakovú hadicu od vysokotlakovej pištole.
- Bez navijaka hadice:** Vysokotlakovú hadicu uložte na prístroji.

#### **POZOR**

##### **Poškodenie vysokotlakovej hadice**

Poškodenie vysokotlakovej hadice nesprávnym smerom otáčania

Pri navíjaní dbajte na smer otáčania hadicového bubna.

- S hadicovým navijakom:** Pomocou ručnej kľuky hadicový bubon otáčajte v protismere chodu hodinových ručičiek a navíňte vysokotlakovú hadicu.
- Uložte sieťový pripojovací kábel a príslušenstvo v prístroji.

Pred dlhším uskladnením dbajte na dopĺňajúce pokyny - pozrite si kapitolu *Ošetrovanie a údržba*.

### Ochrana pred mrazom

#### **POZOR**

##### **Ohrozenie prístroja mrazom**

Prístroje, ktoré nie sú úplne vyprázdnené, môže mráz zničiť.

Prístroj a príslušenstvo celkom vyprázdňte.

Prístroj chráňte pred mrazom.

Nasledujúce podmienky musia byť splnené:

- Prístroj je odpojený od zásobovania vodou.
  - Vysokotlaková pištoľ je odpojená od vysokotlakovej hadice.
- Zapnite prístroj "I/ON".
  - Počkajte maximálne 1 minútu, kým už z vysokotlakovej hadice prestane vytekať voda.
  - Vypnite prístroj.
  - Prístroj s kompletným príslušenstvom uskladnite v mrazuvzdornej miestnosti.

### Ošetrovanie a údržba

#### ⚠ NEBEZPEČENSTVO

##### **Nebezpečenstvo zásahu elektrickým prúdom**

Zranenie následkom dotyku dielov vedúcich prúd

Vypnite prístroj.

Vytiahnite sieťovú zástrčku zo zásuvky.

Prístroj si nevyžaduje údržbu, t. j. nie sú potrebné pravidelné údržbové práce.

#### Čistenie sitka v prípojke vody

#### **POZOR**

##### **Nebezpečenstvo vzniku poškodení!**

Poškodenia sitka v dôsledku nesprávneho čistenia.

Sitko čistite iba pod tečúcou vodou proti jeho smeru prietoku.

Nepoužívajte špicaté ani tvrdé predmety, akými sú napr. ihly alebo drôtené kefy.

#### **POZOR**

##### **Nebezpečenstvo vzniku poškodení!**

Poškodenia prístroja a príslušenstva pri prevádzke bez sitka, resp. s poškodeným sitkom.

Sitko pred jeho vložением do prípojky vody skontrolujte z hľadiska poškodenia. Poškodené sitko okamžite vymeňte.

Prístroj neprevádzkujte bez sitka.

V prípade potreby vyčistite sitko v prípojke vody.

- Odskrutkujte spojku na prípojke vody.
- Vytiahnite sitko.

#### Obrázok U

- Sitko očistite pod tečúcou vodou.
- Sitko vložte do prípojky vody.

#### Výmena batérií vysokotlakovej pištole

Vyžadujú sa dve batérie alebo akumulátory typu AAA.

#### Obrázok V

- Stlačte uzatvárací posúvač.

#### Obrázok W

- Otvorte priehradku na batérie.
- Vyberte batérie.
- Vložte nové batérie a dbajte pritom na správnu polaritu.
- Zatvorte priehradku na batérie.
- Použitú batériu zlikvidujte podľa platných predpisov.

## Pomoc pri poruchách

Poruchy majú často jednoduchú príčinu, ktorú dokážete odstrániť sami pomocou nasledujúceho prehľadu. V prípade pochybností alebo pri poruchách, ktoré tu nie sú uvedené, sa obráťte na autorizovaný zákaznicky servis.

### **⚠ NEBEZPEČENSTVO**

#### **Nebezpečenstvo vzniku smrteľných poranení!**

*Smrteľné poranenia spôsobené zásahom elektrickým prúdom pri kontakte s časťami pod napätím.*

*Nedotýkajte sa častí pod napätím.*

*Vypnite prístroj.*

*Sieťovú zástrčku vytiahnite zo zásuvky.*

#### **Prístroj nebeží**

1. Stlačte páčku vysokotlakovej pištole. Prístroj sa zapne.
2. Skontrolujte, či napätie uvedené na typovom štítku súhlasí s napätím zdroja prúdu.
3. Skontrolujte sieťový pripojovací kábel z hľadiska poškodenia.
4. Ak je motor preťažovaný a motorový istič aktivovaný:
  - a Vypnite prístroj "0/OFF".
  - b Prístroj nechajte na 1 hodinu vychladnúť.
  - c Zapnite prístroj "I/ON" a znovu do uvedte do prevádzky.

Ak sa porucha vyskytne viackrát, prístroj nechajte skontrolovať v zákazníckom servise.

#### **Prístroj nenabehne, motor hučí**

Pokles napätia z dôvodu slabšej elektrickej siete alebo pri použití predlžovacieho kábla

1. Pri zapnutí najprv stlačte páku vysokotlakovej pištole, potom zapnite prístroj "I/ON".

#### **Prístroj nedosahuje požadovaný tlak**

##### Prívod vody je príliš slabý.

1. Celkom otvorte kohútik na vodu.
2. Prívod vody skontrolujte z hľadiska dostatočného prietoku.
3. Skontrolujte nastavenie pracovného nastavca.
4. Skontrolujte, či nie je prekročená maximálna nasávací výška.

##### Sítka v prípojke vody je znečistené.

1. Sítka v prípojke vody vytiahnite pomocou plochých klieští.
2. Sítka očistite pod tečúcou vodou.

#### **Obrázok U**

##### V prístroji je vzduch.

1. Odvzdušnite prístroj:
  - a Prístroj bez pripojeného pracovného nastavca zapnite na maximálne 2 minúty.
  - b Stlačte vysokotlakovú pištoľ a počkajte, kým z vysokotlakovej pištole nebude vytekať voda bez vzduchových bublín.
  - c Pripojte pracovný nastavec.

#### **Silné výkyvy tlaku**

1. Čistenie vysokotlakovej hubice:
  - a Nečistoty z otvoru dýzy odstráňte ihlou.
  - b Vysokotlakovú hubicu spredu prepláchnite vodou.
2. Skontrolujte privádzané množstvo vody.

#### **Netesný prístroj**

1. Malá netesnosť prístroja je technicky podmienená. V prípade veľkej netesnosti poverte autorizovaný zákaznicky servis.

#### **Čistiaci prostriedok sa nenasáva**

1. Pracovný nastavec 3-in-1 Multi Jet otočte na dýzu pre čistiaci prostriedok „MIX“.

2. Skontrolujte, či fľaša na čistiaci prostriedok Plug 'n' Clean je v prípojke na čistiaci prostriedok nasadená otvorom nadol.

#### **Na vysokotlakovej pištole sa nezobrazuje tlak**

##### **Obrázok X**

1. Skontrolujte batérie a v prípade potreby ich vymeňte.
2. Zmenšite vzdialenosť medzi vysokotlakovou pištoľou a vysokotlakovým čističom.
3. Vykonajte opätovné pripojenie s vysokotlakovým čističom, pozrite si kapitolu *Prvé uvedenie do prevádzky*.

#### **Funkcia BOOST sa na displeji nezobrazuje a nemožno ju spustiť pomocou aplikácie KÄRCHER Home & Garden**

Zariadenie je prehriate.

1. Skontrolujte teplotu na prívode vody (maximálna teplota na prívode vody je uvedená v kapitole *Technické údaje*).
2. Pre výraznejšie ochladenie motora znížte teplotu na prívode vody.

#### **chybové hlásenia**

##### **Obrázok Y**

1. Vypnite prístroj "0/OFF".
2. Sieťovú zástrčku vytiahnite zo zásuvky.
3. Po 20 sekundách opäť zasuňte zástrčku do zásuvky.
4. Zapnite prístroj "I/ON".  
Ak sa porucha vyskytne viackrát, prístroj nechajte skontrolovať v zákazníckom servise.

#### **Núdzový chod**

V prípade poruchy regulácie tlaku na vysokotlakovej pištole pracuje vysokotlakový čistič s maximálnym stupňom tlaku.

1. Deaktivácia núdzového chodu:
  - a Vypnite prístroj "0/OFF".
  - b Sieťovú zástrčku vytiahnite zo zásuvky.
  - c Po 20 sekundách opäť zasuňte zástrčku do zásuvky.
  - d Zapnite prístroj "I/ON".  
Ak sa porucha vyskytne viackrát, prístroj nechajte skontrolovať v zákazníckom servise.

#### **Vysokotlaková pištoľ nefunguje správne**

##### **Obrázok Z**

V elektronicke vysokotlakovej pištole sa vyskytla interná chyba.

1. Stlačte uzatvárací posúvač.

##### **Obrázok W**

2. Otvorte priehradku na batérie.
3. Vyberte batérie.
4. Vložte batérie a dbajte pritom na správnu orientáciu pólou.
5. Zatvorte priehradku na batérie.  
Ak sa porucha vyskytne viackrát, tak vysokotlakovú pištoľ nechajte skontrolovať v zákazníckom servise.

## Záruka

V každej krajine platia záručné podmienky vydané našou príslušnou distribučnou spoločnosťou. Prípadné poruchy vášho prístroja odstránime v rámci záručnej doby zadarmo, pokiaľ ich príčinou boli materiálové alebo výrobné chyby. Pri uplatňovaní záruky sa spolu s dokladom o kúpe obráťte na svojho predajcu alebo na najbližšie autorizované servisné stredisko. (adresa je uvedená na zadnej strane) Ďalšie informácie o záruke (ak sú k dispozícii) nájdete v sekcii Servis na vašej miestnej webovej stránke Kärcher v časti „Na stiahnutie“.

## Technické údaje

		K 5 Smart Control Flex	K 5 Premium Smart Control Flex
<b>Elektrická prípojka</b>			
Napätie	V	230	230
Fáza	~	1	1
Frekvencia	Hz	50	50
Príkion	kW	2,1	2,1
Stupeň ochrany		IPX5	IPX5
Trieda ochrany		I	I
Zaistenie siete (zotrvačné)	A	10	10
<b>Prípojka vody</b>			
Prívodný tlak (max.)	MPa	1,2	1,2
Teplota vody na prítoku (max.)	°C	40	40
Privádzané množstvo (min.)	l/min	10	10
Nasávací výška (max.)	m	0,5	0,5
<b>Výkonové údaje prístroja</b>			
Prevádzkový tlak	MPa	12,5	12,5
Max. povolený tlak	MPa	14,5	14,5
Prietok, voda	l/min	7,5	7,5
Maximálny prietok	l/min	8,3	8,3
Prietok, čistiace prostriedky	l/min	0,3	0,3
Síla spätného nárazu vysokotlakovej pištole	N	20	20
<b>Rozmery a hmotnosti</b>			
Typická prevádzková hmotnosť	kg	15,3	15,5
Dĺžka	mm	405	417
Šírka	mm	306	306
Výška	mm	584	584
<b>Rádiový modul SRD</b>			
Frekvencia	MHz	868,7-869,2	868,7-869,2
Vysielací výkon ERP	mW	0,53	0,53
<b>Rádiový modul Bluetooth</b>			
Frekvencia	GHz	2,45	2,45
Vysielací výkon ERP	mW	6,3	6,3
<b>Zistené hodnoty podľa EN 60335-2-79</b>			
Hodnota vibrácií ruka-rameno	m/s <sup>2</sup>	1,2	1,2
Neistota K	m/s <sup>2</sup>	0,6	0,6
Hladina akustického tlaku L <sub>pA</sub>	dB(A)	77	77
Neistota K <sub>pA</sub>	dB(A)	3	3
Hladina akustického výkonu L <sub>WA</sub> + Neistota K <sub>WA</sub>	dB(A)	93	93

Dôvod výnimky podľa nariadenia (EÚ) 2019/1781, príloha I, odsek 2 (12): j)

Technické zmeny vyhradené.

## EU vyhlásenie o zhode

Týmto vyhlasujeme, že nižšie uvedený produkt je v súlade s príslušnými ustanoveniami uvedených smerníc a nariadení. V prípade zmeny produktu, ktorú neschválime, stráca toto vyhlásenie platnosť.

Výrobok: Vysokotlakový čistič

Typ: 1.324-xxx

### Smernice a nariadenia

2006/42/ES (+2009/127/ES)

2014/53/EÚ

2011/65/EÚ

2000/14/ES

2009/125/ES

### Aplikované nariadenie(-a)

(EÚ) 2019/1781

### Aplikované harmonizované normy

EN 60335-1

EN 60335-2-79

EN 62233: 2008

EN 300 220-2 V3.1.1

EN 300 328 V2.2.2

EN IEC 63000: 2018

### Uplatňované postupy posudzovania zhody

2000/14/ES: Príloha V

### Hladina akustického výkonu dB (A)

Namerané: 90

Zaručené: 93

### Meno a adresa

Osoba zodpovedná za dokumentáciu:

S. Reiser

Alfred Kärcher SE & Co. KG

Alfred-Kärcher-Str. 28 - 40

71364 Winnenden (Germany)

Tel.: +49 7195 14-0

Fax: +49 7195 14-2212



I. Jetter

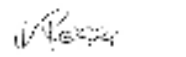

S. Reiser

Winnenden, 2021/06/01

## Kazalo

Aplikacija KÄRCHER Home & Garden .....	144
Splošna navodila .....	144
Varnostne naprave .....	144
Simboli na napravi .....	144
Zaščita okolja .....	144
Namenska uporaba .....	144
Pribor in nadomestni deli .....	144
Obseg dobave .....	144
Opis naprave .....	145
Montaža .....	145
Prvi zagon .....	146
Zagon .....	146
Obratovanje .....	146
Prevažanje .....	148
Skladiščenje .....	148
Nega in vzdrževanje .....	148

Pomoč pri motnjah .....	149
Garancija .....	149
Tehnični podatki .....	150
Izjava EU o skladnosti .....	150

## Aplikacija KÄRCHER Home & Garden

Napravo lahko upravljate neposredno na visokotlačni pištoli ali pa prek mobilne naprave, ki je opremljena® z brezžično tehnologijo Bluetooth. Za to je potrebna aplikacija KÄRCHER Home & Garden.

Aplikacija vsebuje tudi:

- informacije o montaži in zagonu,
- informacije o področjih uporabe,
- nasvete in trike,
- pogosta vprašanja z natančno pomočjo pri motnjah,
- povezava s servisnim centrom KÄRCHER.

Aplikacijo lahko prenesete tukaj:



### Blagovna znamka

- Besedna znamka in logotipi Bluetooth® so registrirane blagovne znamke družbe Bluetooth SIG, Inc. Vsaka uporaba teh znakov s strani podjetja Alfred Kärcher SE & Co. KG je v okviru licence.
- Google Play™ in Android™ sta blagovni znamki ali registrirani blagovni znamki družbe Google Inc.
- Apple® in App Store® sta blagovni znamki ali registrirani blagovni znamki družbe Apple Inc.

## Spošna navodila



Pred prvo uporabo naprave preberite ta originalna navodila za uporabo in priložena varnostna navodila ter jih upoštevajte.

Obe knjižici shranite za poznejšo uporabo ali za naslednjega uporabnika.

## Varnostne naprave

### ⚠ OPOZORILO

#### ***Nevarnost telesnih poškodb!***

*Hude telesne poškodbe zaradi manjkajočih, spremenjenih ali neučinkovitih varnostnih naprav.*

*Ne obidite ali odstranite varnostnih naprav in ne onemogočite njihovega delovanja. Varnostna navodila so namenjena vaši varnosti.*

### Stikalo naprave

Stikalo naprave preprečuje nenameren vklop naprave.

### Zapahnitev visokotlačne pištole

Zapahnitev blokira ročico visokotlačne pištrole in preprečuje nenameren vklop naprave.

## Avtomatska ustavitev

Pri sprostitvi ročice na visokotlačni pištoli tlačno stikalo izklopi črpalko in visokotlačni curek se prekine. Pri pritisku ročice se črpalka spet vklopi.

## Zaščitno stikalo motorja

Če je poraba električnega toka prevelika, zaščitno stikalo motorja izklopi napravo.

## Simboli na napravi



Ne usmerjajte visokotlačnega curka proti osebam, ljudem, priključeni električni opremi ali proti sami napravi.

Varujte napravo pred zmrzaljo.



Naprave ni dovoljeno priključiti neposredno na javno omrežje pitne vode.

## Zaščita okolja



Pakirni material je mogoče reciklirati. Embalažo odstranite na okolju varen način.



Električne in elektronske naprave vsebujejo dragocene materiale z možnostjo recikliranja, pogosto pa tudi sestavne dele, kot so baterije, akumulatorske baterije ali olja, ki lahko pri napačni uporabi ali napačnem odstranjevanju škodujejo zdravju ljudi in okolju. Navedeni sestavni deli so kljub temu potrebni za pravilno delovanje naprave. Naprav, označenih s tem simbolom, ne smete odvreči med gospodinjne odpadke.

Čistilna dela, pri katerih nastaja odpadna voda z vsebnostjo olja, npr. pri čiščenju motorjev ali podvozij, je dovoljeno opravljati samo na mestih za pranje, ki so opremljena z izločevalnikom olja.

Delo s čistili je dovoljeno izvajati samo na delovnih površinah, ki so neprepustne za tekočine in imajo priključek na kanalizacijo za umazano vodo. Ne dovolite, da čistila prodrejo v vodo ali zemljo.

Odvzem vode iz javnih vodotokov v nekaterih državah ni dovoljen.

### Napotki o sestavinah (REACH)

Aktualne informacije najdete na spletnem naslovu:

[www.kaercher.de/REACH](http://www.kaercher.de/REACH)

## Namenska uporaba

Visokotlačni čistilnik uporabljajte izključno v zasebnem gospodinjstvu.

Visokotlačni čistilnik je namenjen za čiščenje strojev, vozil, zgradb, orodja, fasad, teras, vrtnih naprav itd. z visokotlačnim curkom.

## Pribor in nadomestni deli

Uporabljajte samo originalni pribor in originalne nadomestne dele, ki zagotavljajo varno in nemoteno delovanje naprave.

Informacije o priboru in nadomestnih delih najdete na spletnem naslovu [www.kaercher.com](http://www.kaercher.com).

## Obseg dobave

Obseg dobave je upodobljen na embalaži. Pri odstranjevanju embalaže preverite, ali je vsebina popolna. Če manjka pribor ali če so med transportom nastale poškodbe, obvestite prodajalca.

## Opis naprave

V teh navodilih za uporabo je opisana vsa možna oprema. Odvisno od modela se obsegi dobave razlikujejo (glejte pakiranje).

Slika si oglejte na strani s slikami.

### Slika A

### Slika B

- ① Stojalo z nosilnim ročajem
- ② Priključek za vodo z vgrajenim sitom
- ③ Transportno kolo
- ④ Zaslonka
- ⑤ Vodilo gibke cevi
- ⑥ Stikalo naprave "0/OFF" / "1/ON"
- ⑦ Mesto za shranjevanje brizgalnih cevi
- ⑧ Visokotlačna gibka cev
- ⑨ \*Plastenka s čistilom Plug 'n' Clean
- ⑩ Mesto za shranjevanje visokotlačne pištole
- ⑪ Brizgalna cev Multi Jet 3 v 1 s 3 vrstami curkov (glej tudi poglavje *Sistem Smart Control*)
- ⑫ Visokotlačna pištola Smart Control
- ⑬ LCD zaslon (glej tudi poglavje *LCD zaslon*)
- ⑭ Zapah predala za baterije
- ⑮ Predal za baterije
- ⑯ Tipki "+/-" za uravnavanje tlaka
- ⑰ Zapah visokotlačne pištole
- ⑱ Tipka za ločitev visokotlačne gibke cevi od visokotlačne pištole
- ⑲ Ročica visokotlačne pištole
- ⑳ Transportni ročaj, z možnostjo izvlečenja
- ㉑ Nosilni ročaj
- ㉒ Držalo gibke cevi
- ㉓ Visokotlačni boben za cev
- ㉔ Naravnalna ročica bobna za cev
- ㉕ Tipska ploščica
- ㉖ Predal za pribor
- ㉗ Kavelj za pritrditev mreže
- ㉘ Mreža za predal za pribor
- ㉙ Električni priključni kabel z električnim vtičem
- ㉚ Priloženi vijaki in mozniki
- ㉛ Sklopka za priključek za vodo
- ㉜ \* Cev za zalivanje (ojačana s tkanino, premera najmanj 13 mm (1/2 palca), dolžine najmanj 7,5 m, z običajno hitro spojko)
- ㉝ \* Sesalna gibka cev KÄRCHER za oskrbo za vodo iz odprtih posod (št. naročila 2.643-100.0)

\* dodatno potrebno

## LCD zaslon

### Slika C

- ① Področje uporabe (1-SOFT / 2-MEDIUM / 3-HARD z 2 tlačnima stopnjama)
- ② Prikaz funkcije BOOST
- ③ Priporočilo glede vrste curka (ploski curek/čistilno sredstvo/rezkar blata)
- ④ Prikaz Povezava<sup>®</sup>Bluetooth
- ⑤ Stanje jakosti signala (4 stopnje)
- ⑥ Stanje baterije (prazno, skoraj prazno, srednje, polno)
- ⑦ Stopnja čistilnega sredstva (1/2/3)

## Priloženi vijaki in mozniki

### Slika D

- ① Stojalo za moznike (2 kosa)
- ② Vijak 4x22 (2 kosa)
- ③ Vijak 4x16 (10 kosov)

## Montaža

### Glejte slike na strani s slikami.

Pred zagonom naprave montirajte priložene dele na napravo.

Pripravite priložene vijake in njim ustrezen izvijač.

## Montaža koles

1. Nataknite kolesa.

### Napotek

*Pazite na poravnavo izvrtine.*

### Slika E

2. Kolesa pritrdite s po 1 vijakom.

## Montaža stojala

1. Vstavite stojalo.  
**Slika F**
2. 2 moznika do konca vstavite v luknje.
3. Stojalo pritrdite z 2 vijakoma.

## Montaža mesta za shranjevanje brizgalne cevi

1. Obesite mesto za shranjevanje brizgalne cevi
2. Mesto za shranjevanje pritrdite z 2 vijakoma.

### Slika G

3. Zaslonko pritrdite z 4 vijaki.

### Slika H

## Montaža transportnega ročaja

1. Nataknite transportni ročaj.

### Slika I

## Montaža mreže za pribor

1. Mrežo za pribor vpnite na kavlje.

### Slika J

## Skozi vodilo gibke cevi potisnite visokotlačno gibko cev

1. Visokotlačno gibko cev od zadaj vstavite v vodilo gibke cevi.

### Slika K

## Montaža priključka za vodo

1. Sklopko priključka za vodo privijte na priključek za vodo na napravi.

### Slika L

## Prvi zagon

### Napotek

Če naprave ne želite upravljati prek mobilne naprave prek povezave® Bluetooth, morate izvesti le korake v poglavju »Seznanjanje visokotlačne pištole«.

### Prenesite aplikacijo in registrirajte svojo napravo

1. Prenesite aplikacijo KÄRCHER Home & Garden (glejte poglavje *Aplikacija KÄRCHER Home & Garden*).
2. Zaženite aplikacijo KÄRCHER Home & Garden.
3. Prijavite se v aplikacijo KÄRCHER Home & Garden. Po potrebi ustvarite račun.
4. Optično preberite priloženo kodo QR. Visokotlačni čistilnik je registriran.

### Napotek

Če priložene kode QR nimate pri roki, lahko napravo registrirate tudi s številko dela in serijsko številko. Obe številki sta navedeni na tipski ploščici.

5. Sledite navodilom aplikacije KÄRCHER Home & Garden.

### Napotek

Pred povezavo visokotlačne pištole bodite pozorni, da aktivirate® povezavo Bluetooth v vaši mobilni napravi.

### Povežite visokotlačno pištolo

#### Napotek

Podroben opis povezave najdete na spletnem naslovu <https://www.kaercher.com/FCR>.

6. Električni vtič visokotlačnega čistilnika vstavite v vtičnico. Naprava preklopi v način povezave za 60 s. V tem času je mogoče povezati visokotlačno pištolo.
7. Istočasno vsaj 3 sekunde držite pritisnjeno tipko "+" in tipko "-" na visokotlačni pištoli. Če je povezava uspešna, so tlačne stopnje ter ikoni radijske in Bluetooth® povezave prikazani na zaslonu.

#### Slika M

Povezava Bluetooth® med mobilno napravo in visokotlačnim čistilnikom se vzpostavi samodejno.

### Napotek

Po potrebi lahko povezavo Bluetooth® vzpostavite se tudi naknadno, s pritiskom tipke "-" za 10 s.

8. Če poskus povezovanja ni uspel:
  - a. Električni vtič visokotlačnega čistilnika izvlecite iz vtičnice.
  - b. Počakajte 20 sekund.
  - c. Znova povežite visokotlačno pištolo.

## Zagon

1. Napravo postavite na ravno površino.
2. V celoti odvijte visokotlačno gibko cev.
3. Visokotlačno gibko cev v celoti povlecite naprej tako, da vodi gibke cevi in sprostite morebitne zanke in zvižanja.
4. Vtaknite visokotlačno gibko cev v visokotlačno pištolo tako, da se slišno zaskoči.

### Napotek

Pazite na pravilno naravnost nastavka.

#### Slika N

5. Preverite zanesljivost povezave tako, da povlečete visokotlačno gibko cev.
6. Vtaknite električni vtič v vtičnico.

## Oskrba z vodo

O priključnih vrednostih glejte tipsko ploščico ali poglavje *Tehnični podatki*.

Upoštevajte predpise podjetja za dobavo vode.

## POZOR

### Poškodovanje zaradi onesnažene vode

Onesnažena voda lahko poškoduje črpalke in pribor. Za zaščito KÄRCHER priporoča uporabo filtra za vodo KÄRCHER (posebni pribor, številka za naročilo 4.730-059).

### Priključitev na vodovod

## POZOR

### Cevna sklopka s funkcijo aquastop na priključku za vodo na napravi

#### Poškodovanje črpalke

Na priključku za vodo na napravi nikoli ne uporabljajte cevne sklopke s funkcijo aquastop.

Na vodovodni pipi lahko uporabite sklopko za funkcijo aquastop.

1. Natakните cev za zalivanje na sklopko priključka za vodo.
2. Priključite cev za zalivanje na vodovodno omrežje.
3. Povsem odprite vodovodno pipo.

#### Slika O

### Sesanje vode iz odprtih posod

Ta visokotlačni čistilnik s sesalno gibko cevjo KÄRCHER je primeren za sesanje površinske vode, na primer iz soda za deževnico ali ribnika (za največjo višino sesanja glejte *Tehnični podatki*).

1. Sklopko odvijte s priključka za vodo.
2. Sesalno gibko cev napolnite z vodo.
3. Sesalno gibko cev privijte na priključek za vodo na napravi in jo spustite v vodni vir (na primer sod za deževnico).

### Odzračevanje naprave

1. Vklpite napravo, "I/ON".
2. Sprostite ročico na visokotlačni pištoli.
3. Pritisnite ročico na visokotlačni pištoli. Naprava se vklopi.
4. Pustite napravo teči največ 2 minuti, da iz visokotlačne pištole začne izstopati voda brez mehurčkov.
5. Spustite ročico visokotlačne pištole.
6. Zapahnite ročico visokotlačne pištole.

## Obrotovanje

## POZOR

### Nevarnost poškodovanja!

Poškodovanje črpalke zaradi suhega teka.

Če se tlak v 2 minutah ne zviša, napravo izklopite.

Nato ukrepajte v skladu z navodili v poglavju *Pomoč pri motnjah*.





### Sistem Smart Control

S tipkama "+/-" na visokotlačni pištoli lahko izbirate tlačne stopnje in stopnje odmerjanja čistilnega sredstva.

Vrsto curka lahko zamenjate z zasukom brizgalne cevi Multi Jet 3 v 1.

#### Napotek

Občutljivost materialov se lahko zelo razlikuje glede na starost in stanje. Priporočila zato niso zavezujoča.

Šoba za ploski curek		
Tlačna stopnja	Prikaz	Priporočeno za npr.
		kamnite terase, asfalt, kovinske površine, vrtno pripomočke (samokolnica, lopate itd.)
		avtomobil/motorno kolo, opečnate površine, ometane stene, pohištvo iz umetne mase
		lesene površine, kolo, površine iz peščenjaka, pohištvo iz ratana

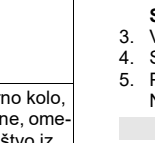
Rezkar blata		
Tlačna stopnja	Prikaz	Priporočeno za npr.
		Za posebej trdovratno umazanijo na kamnitih terasah, asfaltu, kovinskih površinah, vrtnih pripomočkih (samokolnica, lopate itd.)

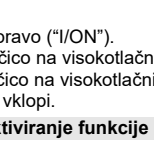
Šoba za čistilno sredstvo		
Tlačna stopnja	Prikaz	Priporočeno za npr.
		obratovanje s čistilnim sredstvom. Odmerjanje koncentracije čistilnega sredstva po potrebi

### Obratovanje z visokim tlakom

## POZOR

**Poškodovanje lakiranih ali občutljivih površin**  
Zaradi majhne razdalje curka ali izbire neprimerne brizgalne cevi lahko pride do poškodovanja površin.  
Pri čiščenju lakiranih površin ohranjajte razdaljo curka najmanj 30 cm.

Ne čistite avtomobilskih pnevmatik, lakiranih in občutljivih površin, npr. lesa, z rezkarjem blata.

- Vstavite brizgalno cev 3-v-1 Multi Jet in jo pritrđite z zasukom za 90°. Pri tem pazite na usmeritev!

Slika P

## POZOR

**Menjava vrste curka pri pritisnjeni ročici visokotlačne pištole**

*Poškodba brizgalne cevi*

*Preden spremenite vrsto curka, spustite ročico visokotlačne pištole.*

- Izberite vrsto curka. Obrnite brizgalno cev 3-v-1 Multi Jet tako, da je zgoraj vidna oznaka zelenega curka.

**Slika Q**

- Vklopite napravo ("I/ON").
  - Sprostite ročico na visokotlačni pištoli.
  - Pritisnite ročico na visokotlačni pištoli.
- Naprava se vklopi.

### Aktiviranje funkcije BOOST

Za čiščenje trdovratne umazanije lahko funkcijo BOOST aktivirate za 30 sekund ne glede na nastavljeno stopnjo tlaka. Tlak vode se poviša.

- Držite gumb »+« na visokotlačni pištoli, dokler na zaslonu LCD ni označena postavka BOOST.

**Slika R**

Po poteku obdobja funkcije BOOST naprava deluje s predhodno nastavljenno stopnjo tlaka.

Takoj, ko zaslon preneha utripati, je funkcija BOOST ponovno na voljo.

### Obratovanje s čistilom

## ⚠ NEVARNOST

**Neupoštevanje varnostnega lista**

*Hudo poškodovanje zdravja zaradi nestrokovne uporabe čistila.*

*Upoštevajte varnostni list, ki je priložen čistilu, zlasti napotke za uporabo osebne zaščitne opreme.*

**Napotek**

Čistilo je mogoče dodajati samo pri nizkem tlaku.

**Napotek**

Za obratovanje naprave s čistilom potrebujete plastenko s čistilom Plug 'n' Clean. Čistila KÄRCHER lahko že pripravljena za uporabo kupite v plastenki s čistilom Plug 'n' Clean.

- Odstranite pokrov s plastenke za čistilo Plug 'n' Clean.
- Plastenko za čistilo z odprtino navzdol potisnite v priključek za čistilo Plug 'n' Clean.

**Slika S**

- Brizgalno cev 3-v-1 Multi Jet obrnite na šobo za čistilo "MIX" tako, da na prikazovalniku tlaka na visokotlačni pištoli svetli LCD "MIX".

Med obratovanjem se raztopina čistila dodaja vodnemu curku.

- S tipkama "+/-" na visokotlačni pištoli nastavite željeno koncentracijo čistila.

### Priporočena metoda čiščenja

- Čistilo varčno popršite po suhi površini in pustite, da učinkuje (naj se ne posuši).
- Odstranjeno umazanijo sperite z visokotlačnim curkom.

### Po obratovanju s čistilom

- Izvlčite plastenko s čistilom Plug 'n' Clean iz sprejema in zaprite pokrov.
- Plastenko s čistilom postavite v držalo s pokrovom navzgor, da jo shranite.
- Napravo približno 30 sekund izpirajte s čisto vodo.

## Prekinitev obratovanja

1. Spustite ročico visokotlačne pištole.  
Če spustite ročico, se naprava izklopi. Visok tlak v napravi se ohrani.
2. Zapahnite ročico visokotlačne pištole.  
**Slika T**
3. Postavite visokotlačno pištolo z brizgalno cevjo v parkirni položaj.
4. Pred premori med delom, daljšimi od 5 minut, izklopite napravo tako, da jo preklopite na "0/OFF".

## Konec uporabe

### ⚠ PREVIDNOST

#### **Nevarnost telesnih poškodb!**

Telesne poškodbe zaradi nenadzorovanega brizganja vode pod visokim tlakom.

Ločite visokotlačno gibko cev od visokotlačne pištole ali naprave samo, če v sistemu ni tlaka.

1. Spustite ročico visokotlačne pištole.
2. Zaprite vodovodno pipo.
3. Pritisnite ročico na visokotlačni pištoli za 30 sekund.  
Tlak, ki je še prisoten v sistemu, se sprostí.
4. Spustite ročico visokotlačne pištole.
5. Zapahnite ročico visokotlačne pištole.
6. Izklopite napravo, "0/OFF".
7. Napravo ločite od sistema za oskrbo z vodo.
8. Izvlecite električni vtič iz omrežne vtičnice.

## Prevažanje

### ⚠ PREVIDNOST

**Nevarnost telesnih poškodb in poškodovanja zaradi teže naprave!**

Telesne poškodbe in poškodovanja.

Pri transportu in skladiščenju upoštevajte težo naprave.

## Nošnja naprave

1. Dvignite napravo za nosilni ročaj in jo nesite.

## Vlečenje naprave

1. Izvlecite transportni ročaj tako, da se slišno zaskoči.
2. Napravo vlecite tako, da držite transportni ročaj.

## Transport naprave na vozilu

1. Pred transportom v ležečem položaju izvlecite plastenko s čistilom Plug 'n' Clean iz sprejema in zaprite pokrov.
2. Napravo zavarujte pred zdrsom in prevrnitvijo.

## Skladiščenje

### ⚠ PREVIDNOST

**Nevarnost telesnih poškodb in poškodovanja zaradi teže naprave!**

Telesne poškodbe in poškodovanja.

Pri transportu in skladiščenju upoštevajte težo naprave.

## Shranjevanje naprave

1. Napravo postavite na ravno površino.
2. Ločite brizgalno cev od visokotlačne pištole.
3. Pritisnite tipko za ločitev na visokotlačni pištoli in ločite visokotlačno gibko cev od visokotlačne pištole.
4. **Brez koluta za cev:** Visokotlačno gibko cev shranite v napravo.

### **POZOR**

#### **Poškodovanje visokotlačne gibke cevi**

Poškodovanje visokotlačne gibke cevi zaradi zasuka v napačno smer

Pri navijanju upoštevajte smer vrtenja bobna za cev.

5. **Z kolutom za cev:** Z ročico obračajte boben za cev v nasprotni smeri urnega kazalca in navijte visokotlačno gibko cev.
  6. Električni priključni kabel in pribor shranite v napravo.
- Pred daljšim skladiščenjem upoštevajte dodatna navodila, glejte poglavje *Nega in vzdrževanje*.

## Zaščita pred zmrzovanjem

### **POZOR**

#### **Nevarnost zmrzali**

Zmrzal lahko uniči naprave, ki niso popolnoma izpraznjene.

Napravo in pribor popolnoma izpraznite.

Napravo zaščitite pred zmrzaljo.

Izpolnjeni morajo biti naslednji pogoji:

- Naprava je ločena od sistema za oskrbo z vodo.
  - Visokotlačna pištola je ločena od visokotlačne gibke cevi.
1. Vključite napravo, "I/ON".
  2. Počakajte največ 1 minuto, da iz visokotlačne gibke cevi več ne izstopa voda.
  3. Izklopite napravo.
  4. Napravo s celotnim priborom shranite v prostoru, kjer ni zmrzali.

## Nega in vzdrževanje

### ⚠ NEVARNOST

#### **Nevarnost udara elektrike**

Telesne poškodbe zaradi dotika delov pod napetostjo izklopite napravo.

Izvlecite električni vtič.

Naprava ne potrebuje vzdrževanja; to pomeni, da vam ni treba izvajati rednih vzdrževalnih del.

## Čiščenje sita v priključku za vodo

### **POZOR**

#### **Nevarnost poškodovanja!**

Poškodbe sita zaradi nepravilnega čiščenja.

Sito čistite le pod tekočo vodo proti smeri pretoka.

Ne uporabljajte koničastih ali trdih predmetov, kot so na primer igle ali žične krtače.

### **POZOR**

#### **Nevarnost poškodovanja!**

Poškodbe naprave in pribora pri obratovanju brez sita ali s poškodovanim sitom.

Preglejte sito glede poškodb, preden ga vstavite v priključek za vodo. Poškodovano sito takoj zamenjajte.

Naprave ne uporabljajte brez sita.

Po potrebi očistite sito v priključku za vodo.

1. Sklopko odvijte s priključka za vodo.
2. Izvlecite sito.

#### **Slika U**

3. Očistite sito pod tekočo vodo.
4. Vstavite sito v priključek za vodo.

## Zamenjajte baterije visokotlačne pištole

Potrebni sta dve bateriji ali polnilni bateriji velikosti AAA.

#### **Slika V**

1. Pritisnite zapiralni drsnik.

#### **Slika W**

2. Odprite predal za baterije.
3. Odstranite baterije.
4. Vstavite nove baterije in pri tem pazite na pravilno usmerjenost polov.
5. Zaprite predal za baterije.
6. Porabljene baterije odstranite v skladu z veljavnimi zakonskimi določbami.



## Pomoč pri motnjah

Motnje imajo pogosto enostaven vzrok, ki ga lahko odpravite sami s pomočjo naslednjega seznama. V primeru dvoma ali pri motnjah, ki niso navedene tukaj, stopite v stik s pooblaščenim servisno službo.

### ⚠ NEVARNOST

#### Smrtna nevarnost!

Smrtno poškodbe zaradi električnega udara ob dotiku delov pod napetostjo.

Ne dotikajte se delov pod napetostjo.

Izklopite napravo.

Izvlomite električni vtič iz omrežne vtičnice.

#### Naprava ne deluje

1. Pritisnite ročico na visokotlačni pištoli.  
Naprava se vklopi.
2. Preverite, ali napetost vira električnega toka ustreza napetosti, ki je navedena na tipski ploščici.
3. Preglejte električni priključni kabel glede poškodovanja.
4. Če je motor preobremenjen in se je sprožilo zaščitno stikalo motorja:
  - a Izklopite napravo, "0/OFF".
  - b Pustite, da se naprava ohlaja 1 uro.
  - c Vključite napravo, "I/ON", in jo začnete uporabljati.Če se motnja ponovi, oddajte napravo v pregled servisni službi.

#### Naprava ne teče, motor brni

Znižanje napetosti zaradi šibkega električnega omrežja ali uporabe podaljševalnega kabla

1. Pri vklopu najprej pritisnite ročico na visokotlačni pištoli, nato vklopite napravo, "I/ON".

#### Naprava ne vzpostavi tlaka

##### Dovod vode ni zadosten.

1. Povsem odprite vodovodno pipo.
2. Preverite, ali je dotok vode zadosten.
3. Preverite nastavitve na brizgalni cevi.
4. Preverite, da največja višina sesanja ni prekoračena.

##### Sito v priključku za vodo je umazano.

1. Izvlomite sito iz priključka za vodo s ploščatimi kleščami.
2. Očistite sito pod tekočo vodo.

#### Slika U

##### V napravi je zrak.

1. Odzračite napravo:
  - a Naprava naj bo brez priključene visokotlačne gibke cevi vključena največ 2 minuti.
  - b Aktivirajte visokotlačno pištolo in počakajte, da iz visokotlačne pištole izstopa voda brez mehurčkov.
  - c Priključite brizgalno cev.

#### Močno nihanje tlaka

1. Očistite visokotlačno šobo:
  - a z iglo odstranite umazanijo iz izvrtine šobe.
  - b Od spredaj izperite visokotlačno šobo z vodo.
2. Preverite količino dovajanja vode.

#### Naprava je netesna

1. Majhni netesnosti naprave se tehnično ni mogoče izogniti. V primeru večje netesnosti stopite v stik s servisno službo.

#### Ni vsesavanja čistilnega sredstva

1. Brizgalno cev 3-v-1 Multi Jet obrnite na šobo za čistilo "MIX".
2. Preverite, ali je plastenka za čistilo Plug 'n' Clean v priključku za čistilo vstavljena z odprtno navzdol.

#### Na visokotlačni pištoli ni prikaza tlaka

#### Slika X

1. Preverite baterije in jih po potrebi zamenjajte.
2. Zmanjšajte razdaljo med visokotlačno pištolo in visokotlačnim čistilnikom.
3. Pištolo ponovno povežite z visokotlačnim čistilnikom, glejte poglavje *Prvi zagon*.

#### Funkcija BOOST ni prikazana na zaslonu in je ni mogoče zagnati prek aplikacije KÄRCHER Home & Garden

Naprava je pregreta.

1. Preverite dovoljno temperaturo vode (za najvišjo dovoljno temperaturo vode glejte poglavje *Tehnični podatki*).
2. Zmanjšajte dovoljno temperaturo vode, da se motor močneje hladi.

#### Sporočila o napakah

##### Slika Y

1. Izklopite napravo, "0/OFF".
2. Električni vtič izvlomite iz vtičnice.
3. Po 20 sekundah ponovno vtaknite električni vtič v vtičnico.
4. Vključite napravo, "I/ON".  
Če se motnja ponovi, oddajte napravo v pregled servisni službi.

#### Zasilno delovanje

Če pride do napake v regulaciji tlaka na visokotlačni pištoli, visokotlačni čistilnik deluje na najvišji stopnji.

1. Deaktiviranje zasilnega delovanja:
  - a Izklopite napravo, "0/OFF".
  - b Električni vtič izvlomite iz vtičnice.
  - c Po 20 sekundah ponovno vtaknite električni vtič v vtičnico.
  - d Vključite napravo, "I/ON".  
Če se motnja ponovi, oddajte napravo v pregled servisni službi.

#### Visokotlačna pištola ne deluje pravilno

##### Slika Z

Prišlo je do notranje napake v elektroniki visokotlačne pištole.

1. Pritisnite zapiralni drsnik.  
**Slika W**
2. Odprite predal za baterije.
3. Odstranite baterije.
4. Vstavite baterije in pri tem pazite na pravilno usmerjenost polov.
5. Zaprite predal za baterije.  
Če se motnja ponovi, oddajte visokotlačno pištolo v pregled servisni službi.

## Garancija

V vsaki državi veljajo garancijski pogoji, ki jih je izdala naša pristojna prodajna družba. V garancijskem roku bodo morebitne motnje v delovanju naprave odpravljene brezplačno, če je njihov vzrok napaka v materialu ali napaka v izdelavi. Pri uveljavljanju garancije zagotovite dokazilo o nakupu in stopite v stik s prodajalcem ali najbližjim servisom.

Naslov najdete na hrbtni strani.

Dodatne garancijske informacije (če so na voljo) so na voljo na servisnem območju na lokalni spletni strani podjetja Kärcher v razdelku "Prenosi".

## Tehnični podatki

		<b>K 5 Smart Control Flex</b>	<b>K 5 Premium Smart Control Flex</b>
<b>Električni priključek</b>			
Napetost	V	230	230
Število faz	~	1	1
Frekvenca	Hz	50	50
Priključna moč	kW	2,1	2,1
Stopnja zaščite		IPX5	IPX5
Razred zaščite		I	I
Omrežna varovalka (poča- A sna)	A	10	10
<b>Priključek za vodo</b>			
Tlak na dotoku (maks.)	MPa	1,2	1,2
Temperatura na dotoku (maks.)	°C	40	40
Količina dotoka (min.)	l/min	10	10
Višina sesanja (maks.)	m	0,5	0,5
<b>Podatki o zmogljivosti naprave</b>			
Obratovalni tlak	MPa	12,5	12,5
Maks. dovoljeni tlak	MPa	14,5	14,5
Črpalna količina, voda	l/min	7,5	7,5
Maks. črpalna količina	l/min	8,3	8,3
Črpalna količina, čistilo	l/min	0,3	0,3
Sila vzvratnega sunka viso- N kotlačne pištole		20	20
<b>Mere in mase</b>			
Tipična delovna masa	kg	15,3	15,5
Dolžina	mm	405	417
Širina	mm	306	306
Višina	mm	584	584
<b>Radijski modul SRD</b>			
Frekvenca	MHz	868,7-869,2	868,7-869,2
Oddajna moč ERP	mW	0,53	0,53
<b>Radijski modul Bluetooth</b>			
Frekvenca	GHz	2,45	2,45
Oddajna moč ERP	mW	6,3	6,3
<b>Ugotovljene vrednosti v skladu s standardom EN 60335-2-79</b>			
Vrednost treslajev za dlani/ m/s <sup>2</sup> roke		1,2	1,2
Negotovost K	m/s <sup>2</sup>	0,6	0,6
Raven tlaka hrupa L <sub>PA</sub>	dB(A)	77	77
Negotovost K <sub>PA</sub>	dB(A)	3	3
Raven moči hrupa L <sub>WA</sub> + negotovost K <sub>WA</sub>	dB(A)	93	93
Razlog za izjemo v skladu z Uredbo (EU) 2019/1781 Priloga I Točka 2 (12): j)			
Pridržujemo si pravico do tehničnih sprememb.			

## Izjava EU o skladnosti

Izjavljamo, da je v nadaljevanju navedeni izdelek skladen z zadevnimi določbami navedenih direktiv in uredb. V primeru sprememb izdelka brez našega soglasja ta izjava izgubi veljavnost.

Izdelek: Visokotlačni čistilnik

Tip: 1.324-xxx

### Direktive in uredbe

2006/42/ES (+2009/127/ES)

2014/53/EU

2011/65/EU

2000/14/ES

2009/125/ES

### Uporabljena(-e) uredba(-e)

(EU) 2019/1781

### Uporabljeni harmonizirani standardi

EN 60335-1

EN 60335-2-79

EN 62233: 2008

EN 300 220-2 V3.1.1

EN 300 328 V2.2.2

EN IEC 63000: 2018

### Uporabljeni postopek ugotavljanja skladnosti

2000/14/ES: Priloga V

### Raven zvočne moči dB(A)

Izmerjeno: 90

Zajamčeno: 93

### Ime in naslov

Pooblaščenca oseba za dokumentacijo:

S. Reiser

Alfred Kärcher SE & Co. KG

Alfred-Kärcher-Str. 28 - 40

71364 Winnenden (Nemčija)

Telefon: +49 7195 14-0

Faks: +49 7195 14-2212



I. Jenner

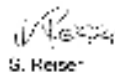

S. Reiser

Winnenden, 2021/06/01

## Cuprins

KÄRCHER Home & Garden App .....	151
Indicații generale .....	151
Dispozitivele de siguranță .....	151
Simbolurile de pe aparat .....	151
Protecția mediului.....	151
Utilizarea conform destinației .....	151
Accesorii și piese de schimb .....	151
Set de livrare .....	151
Descrierea aparatului .....	152
Montajul .....	152
Prima punere în funcțiune .....	153
Punerea în funcțiune .....	153
Utilizarea .....	153
Transportarea .....	155
Depozitarea .....	155
Îngrijirea și întreținerea.....	155
Remediarea defecțiunilor .....	156
Garanție .....	157
Date tehnice .....	157
Declarație de conformitate UE .....	157

## KÄRCHER Home & Garden App

Aparatul poate fi acționat prin comanda directă a pistolului de înaltă presiune sau prin intermediul unui dispozitiv mobil prevăzut cu tehnologie Bluetooth® wireless. Pentru aceasta este necesară KÄRCHER Home & Garden App.

Aplicația conține, de asemenea:

- Informații despre montaj și punerea în funcțiune
- Informații despre domeniile de aplicare
- Sfaturi și trucuri
- Întrebări frecvente cu asistență detaliată în cazul defecțiunilor
- Conexiune la Centrul de service KÄRCHER

Aplicația poate fi descărcată de aici:

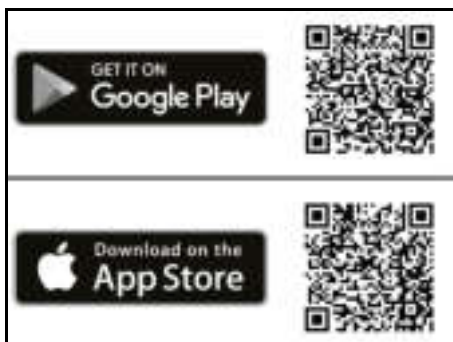

### Marcă comercială

- Marca verbală și® siglele Bluetooth sunt mărci comerciale înregistrate ale Bluetooth SIG, Inc. Orice utilizare a acestor mărci de către Alfred Kärcher SE & Co. KG se face sub licență.
- Google Play™ și Android™ sunt mărci comerciale sau mărci înregistrate Google Inc.
- Apple® și App Store® sunt mărci comerciale sau mărci înregistrate Apple Inc.

## Indicații generale



Înainte de prima utilizare a aparatului, citiți aceste instrucțiuni de utilizare originale și indicațiile de siguranță aferente.

Respectați aceste instrucțiuni.

Păstrați ambele manuale pentru utilizarea ulterioară sau pentru viitorul posesor.

## Dispozitivele de siguranță

### ⚠ AVERTIZARE

#### Pericol de rănire!

Leziuni grave cauzate de lipsa, modificarea sau ineficiența dispozitivelor de siguranță.

Ocolirea, îndepărtarea sau scoaterea din funcțiune a dispozitivelor de siguranță este interzisă. Scopul dispozitivelor de siguranță este protejarea utilizatorului.

### Comutator aparat

Comutatorul aparatului împiedică funcționarea accidentală a aparatului.

### Sistem de blocare pistol de înaltă presiune

Dispozitivul de blocare blochează maneta pistolului de înaltă presiune și împiedică pornirea accidentală a aparatului.

## Funcția Oprire automată

Când maneta pistolului de înaltă presiune este eliberat, comutatorul de presiune oprește pompa, iar jetul de înaltă presiune se oprește. Dacă maneta este trasă, pompa pornește din nou.

## Întrerupător de protecție a motorului

Dacă consumul de curent este prea mare, întrerupătorul de protecție a motorului oprește aparatul.

## Simbolurile de pe aparat



Nu îndreptați jetul de înaltă presiune spre persoane, animale, echipamente electrice aflate în funcțiune sau spre aparat. Protejați aparatul de îngheț.



Aparatul nu trebuie conectat direct la rețeaua publică de apă potabilă.

## Protecția mediului



Materialele de ambalare sunt reciclabile. Asigurați-vă de eliminarea ecologică a ambalajului.



Aparatele electrice și electronice conțin materiale reciclabile prețioase și, uneori, componente precum baterii, acumulatori sau uleiuri, care, în cazul utilizării incorecte sau a eliminării

necorespunzătoare, pot reprezenta un potențial pericol pentru sănătatea oamenilor și pentru mediul înconjurător. Pentru funcționarea corectă a aparatului, aceste componente sunt necesare. Este interzisă eliminarea cu deșeurile menajere a aparatelor marcate cu acest simbol.

Lucrări de curățare care produc apă uzată uleioasă, de ex. la spălarea motoarelor, spălarea caroseriei pot fi efectuate numai în spălătorii cu separatoare de ulei.

Lucrări cu soluție de curățat pot fi efectuate numai pe suprafețe de lucru etanșe la lichide, conectate la sistemul de canalizare. Nu permiteți ca soluția de curățat să ajungă în ape sau sol.

Extragerea de apă din apele publice nu este permisă în unele țări.

### Indicații privind componentele (REACH)

Informații actuale referitoare la materialele conținute sunt disponibile la adresa: [www.karcher.de/REACH](http://www.karcher.de/REACH)

## Utilizarea conform destinației

Aparatul de curățat cu înaltă presiune este destinat exclusiv uzului casnic.

Aparatul de curățat cu înaltă presiune este destinat pentru curățarea mașinilor, autovehiculelor, construcțiilor, utilajelor, fațadelor, teraselor, aparatelor de grădinarit etc. cu jet de apă cu înaltă presiune.

## Accesorii și piese de schimb

Utilizați numai accesorii originale și piese de schimb originale; ele asigură funcționarea în siguranță și fără avarii a aparatului.

Informații despre accesorii și piesele de schimb se găsesc la adresa [www.karcher.com](http://www.karcher.com).

## Set de livrare

Setul de livrare a aparatului este ilustrat pe ambalaj. La despachetare, verificați dacă conținutul este complet. Informații imediat distribuitorul dacă lipsesc accesorii sau dacă există deteriorări provocate în timpul transportului.

## Descrierea aparatului

În aceste instrucțiuni de utilizare se prezintă echiparea maximă. În funcție de model, există diferențe în pachetul de livrare (consultați ambalajul).

Pentru imagini, consultați pagina de grafice

### Figura A

### Figura B

- ① Picior cu mâner
- ② Conectare la sursa de apă cu sită încorporată
- ③ Bicicletă cargo
- ④ Mască
- ⑤ Ghidajul furtunului
- ⑥ Comutator aparat „0/OFF” / „I/ON”
- ⑦ Depozitare pentru lănci
- ⑧ Furtun de înaltă presiune
- ⑨ \*Sticlă de substanță de curățare Plug 'n' Clean
- ⑩ Depozitare /poziție staționară pentru pistolul de înaltă presiune
- ⑪ Lance Multi Jet 3 în 1 cu 3 tipuri de jet (vezi și capitolul *Smart Control System*)
- ⑫ Pistol de înaltă presiune Smart Control
- ⑬ Ecran LCD (vezi și capitolul *Ecran LCD*)
- ⑭ Blocare compartiment baterie
- ⑮ Compartiment baterie
- ⑯ Butoane „+/-” pentru controlul presiunii
- ⑰ Sistem de blocare pistol de înaltă presiune
- ⑱ Buton pentru separarea furtunului de înaltă presiune de pistolul de înaltă presiune
- ⑲ Pârghia pistolului de înaltă presiune
- ⑳ Mâner pentru transport, extensibil
- ㉑ Mâner de tras
- ㉒ Suport de furtun
- ㉓ Tambur de furtun de înaltă presiune
- ㉔ Manivelă pentru tambur de furtun
- ㉕ Plăcuță cu caracteristici
- ㉖ Compartiment pentru accesorii
- ㉗ Cârlig pentru fixare plasă
- ㉘ Plasă pentru compartiment accesorii
- ㉙ Cablu de alimentare cu ștecăr
- ㉚ Șuruburi și dibluri furnizate
- ㉛ Cuplaj pentru conectarea la sursa de apă
- ㉜ \* Furtun de grădină (armat cu țesături, diametru de cel puțin 1/2 inch (13 mm), lungime de cel puțin 7,5 m, cu cuplare rapidă disponibilă în comerț)
- ㉝ \* Furtun de aspirație KÄRCHER pentru alimentarea cu apă din recipientele deschise (nr. 2.643-100.0)

\* necesar suplimentar

## Ecran LCD

### Figura C

- ① Domeniu de utilizare (1 - SOFT/2 - MEDIUM/3 - HARD cu câte 2 trepte de presiune)
- ② Afișare funcție BOOST
- ③ Recomandare tip de jet (jet plat/substanță de curățare/freză pentru murdărie)
- ④ Afișaj Bluetooth®-Conexiune
- ⑤ Starea puterii semnalului (4 trepte)
- ⑥ Starea acumulatorului (descărcat, aproape descărcat, pe jumătate, încărcat)
- ⑦ Treaptă pentru substanță de curățare (1/2/3)

## Șuruburi și dibluri furnizate

### Figura D

- ① Baza de dibluri (2 bucăți)
- ② Șurub 4x22 (2 bucăți)
- ③ Șurub 4x16 (10 bucăți)

## Montajul

Pentru imagini, consultați pagina de grafice.

Înainte de punerea în funcțiune, montați pe aparat piesele fixate ușor.

Pregătiți șuruburile livrate și șurubelnița corespunzătoare.

### Montarea roților

1. Introduceți roțile.

#### Indicație

Respectați alinierea găurii.

#### Figura E

2. Fixați roțile cu câte 1 șurub fiecare.

### Montarea suportului

1. Introduceți suportul.

#### Figura F

2. Introduceți cele 2 dibluri în găuri până la opritor.
3. Fixați suportul cu 2 șuruburi.

### Montarea suportului de lance

1. Suspendați depozitarea pentru lance.
2. Asigurați depozitarea cu 2 șuruburi.

#### Figura G

3. Fixați masca cu 4 șuruburi.

#### Figura H

### Montarea mânerului de transport

1. Atașați mânerul de transport.

#### Figura I

### Montarea plasei de accesorii

1. Suspendați plasa de accesorii de cârlige.

#### Figura J

### Împingerea furtunului de înaltă presiune prin ghidajul furtunului

1. Introduceți furtunul de înaltă presiune din spate, prin ghidajul furtunului.

#### Figura K

### Montarea cuplajului pentru conectarea la sursa de apă

1. Însurubați cuplajul pentru conectarea la sursa de apă la conectarea la sursa de apă a aparatului.

#### Figura L

## Prima punere în funcțiune

### Indicație

Dacă nu utilizați aparatul pe dispozitivul dvs. mobil prin intermediul unei conexiuni Bluetooth®, trebuie doar să efectuați pașii din secțiunea „Cuplarea pistolului de înaltă presiune”.

### Descărcarea aplicației și înregistrarea aparatului

1. Descărcați KÄRCHER Home & Garden App (consultați capitolul KÄRCHER Home & Garden App).
  2. Porniți KÄRCHER Home & Garden App.
  3. Conectați-vă la KÄRCHER Home & Garden App.
- Dacă este necesar, creați un cont pentru aceasta.
4. Scanați codul QR inclus.
- Dispozitivul de curățare de înaltă presiune este înregistrat.

### Indicație

Dacă nu aveți la îndemână codul QR atașat, puteți înregistra aparatul cu numărul de piesă și numărul de serie. Ambele numere sunt date pe plăcuța cu caracteristici.

5. Urmați instrucțiunile KÄRCHER Home & Garden App.

### Indicație

Asigurați-vă că înainte de a cupla pistolul de înaltă presiune Bluetooth-ul® este activat pe dispozitivul dvs. mobil.

### Cuplarea pistolului de înaltă presiune

#### Indicație

O descriere detaliată a cuplajului poate fi găsită în secțiunea de mai jos <https://www.kaercher.com/FCR>.

6. Introduceți ștecărul dispozitivului de curățare de înaltă presiune în priză.
- Aparatul trece în modul de cuplaj timp de 60 de secunde. În acest timp este posibil să cuplați pistolul de înaltă presiune.

7. Apăsăți butonul „+” și butonul „-” de pe pistolul de înaltă presiune simultan timp de minimum 3 secunde.

Dacă cuplajul are succes, nivelurile de presiune, precum și radioul și simbolul Bluetooth® sunt afișate pe ecran.

#### Figura M

Conexiunea Bluetooth® dintre dispozitivul mobil și dispozitivul de curățare de înaltă presiune se stabilește automat.

### Indicație

Dacă este necesar, puteți realiza conexiunea Bluetooth® și mai târziu apăsând tasta „-” timp de 10 secunde.

8. Dacă încercarea de cuplaj eșuează:
  - a Scoateți ștecărul dispozitivului de curățare de înaltă presiune din priză.
  - b Așteptați 20 de secunde.
  - c Cuplați din nou pistolul de înaltă presiune.

## Punerea în funcțiune

1. Amplasați aparatul pe o suprafață plană.
2. Desfășurați complet furtunul de înaltă presiune.
3. Trageți furtunul de înaltă presiune până la capăt prin ghidajul furtunului și desfaceți eventualele bucle și răsuciri.
4. Introduceți furtunul de înaltă presiune în pistolul de înaltă presiune, până când se aude distinct sunetul de conectare.

### Indicație

Acordați atenție alinierii corecte a niplului.

#### Figura N

5. Verificați dacă racordurile sunt sigure, trăgând de furtunul de înaltă presiune.
6. Introduceți ștecherul într-o priză.

## Alimentarea cu apă

Pentru valorile de racordare, vezi plăcuța cu caracteristici sau capitolul *Date tehnice*.

Respectați reglementările companiei de alimentare cu apă.

## ATENȚIE

### Daune cauzate de apa contaminată

Impuritățile din apă pot deteriora pompa și accesoriile. Pentru protecție KÄRCHER recomandă utilizarea filtrului de apă KÄRCHER (accesoriu special, număr de comandă 4.730-059).

## Racordii la conducta de apă

## ATENȚIE

### Cuplajul furtunului cu Aquastop la racordul de apă al aparatului

#### Deteriorarea pompei

Nu folosiți niciodată un cuplaj de furtun cu Aquastop la racordul de apă al aparatului.

Puteți utiliza un cuplaj Aquastop la robinetul de apă.

1. Montați furtunul de grădină la cuplajul pentru racordul de apă.
2. Racordați furtunul de grădină la conducta de apă.
3. Deschideți complet robinetul de apă.

#### Figura O

### Aspirarea apei din recipientele deschise

Acest aparat de curățare de înaltă presiune este dotat cu furtunul de aspirare KÄRCHER poate fi utilizat pentru aspirarea apei de suprafață, de ex. din recipiente apă de ploaie sau iazuri (pentru înălțimea maximă de aspirare, vezi capitolul *Date tehnice*).

1. Deșurubați cuplajul de la racordul de apă.
2. Umpleți furtunul de aspirare cu apă.
3. Înșurubați furtunul de aspirare pe racordul de apă al aparatului și pe o sursă de apă (de ex. recipient de apă de ploaie).

### Aerisirea aparatului

1. Porniți aparatul „I/ON”.
2. Deblocați maneta pistolului de înaltă presiune.
3. Apăsăți maneta pistolului de înaltă presiune. Aparatul pornește.
4. Lăsați aparatul să funcționeze maxim 2 minute, până când apa din pistolul de înaltă presiune nu mai conține bule de aer.
5. Eliberați maneta pistolului de înaltă presiune.
6. Blocați maneta pistolului de înaltă presiune.

## Utilizarea

## ATENȚIE

### Pericol de deteriorare!

În cazul funcționării la uscat pompa se poate deteriora. Opriți aparatul, dacă acesta nu generează presiune timp de 2 minute.





Aționați conform instrucțiunilor menționate în capitolul *Remedierea defecțiunilor*.



### Smart Control System



Cu tastele +/- de la pistolul de înaltă presiune, pot fi selectate treptele de presiune și de dozare a substanței de curățare. Modificarea tipului de jet este posibilă prin rotirea lancei Multi Jet 3 în 1.

### Indicație

Sensibilitatea materialelor poate varia foarte mult în funcție de vârstă și de stare. Prin urmare, recomandările nu sunt obligatorii.

 <b>Duză pentru jet aplatizat</b>		
Treaptă de presiune	Afișaj	Recomandat de ex. pentru
		Terase de piatră, asfalt, suprafețe metalice, ustensile de grădină (roabă, lopată etc.)
		Autoturisme/motociclete, suprafețe din cărămidă, pereți tencuiți, mobilier din plastic
		Suprafețe din lemn, bicicletă, gresie, mobilier din ratan

 <b>Freză pentru murdărie</b>		
Treaptă de presiune	Afișaj	Recomandat de ex. pentru
		Pentru murdărie deosebit de rezistentă pe terase de piatră, asfalt, suprafețe metalice, ustensile de grădină (roabă, lopată etc.)

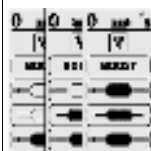
 <b>Duză de substanță de curățare</b>		
Treaptă de presiune	Afișaj	Recomandat de ex. pentru
		Funcționare cu substanță de curățare. Dozarea concentrației de substanță de curățare, după caz

### Funcționarea la înaltă presiune

## ATENȚIE

### Deteriorarea suprafețelor vopsite sau sensibile

Suprafețele se deteriorează în caz de distanță prea mică a jetului sau dacă este selectată o lance necorespunzătoare.

Păstrați o distanță a jetului de cel puțin 30 cm când curățați suprafețele vopsite.

Nu curățați anvelopele pentru mașini, vopseaua sau suprafețele sensibile, cum ar fi lemnul, cu freza cu dinți.

1. Introduceți o lance Multi Jet 3 în 1 și fixați-o prin rotire la 90°. Fiți atenți la aliniere!

### Figura P

## ATENȚIE

### Schimbarea tipului de jet la apăsarea manetei pistolului de înaltă presiune

#### Deteriorarea lancei

Eliberați maneta pistolului de înaltă presiune înainte de a schimba tipul de pulverizare.

2. Selectați tipul de jet. Pentru aceasta, rotiți lancia Multi Jet 3 în 1, până ce în partea de sus se vede afișajul jetului necesar.

### Figura Q

3. Porniți aparatul („I/ON”).
4. Deblocați maneta pistolului de înaltă presiune.
5. Apăsăți maneta pistolului de înaltă presiune. Dispozitivul pornește.

### Activarea funcției BOOST

Pentru a curăța murdăria persistentă, funcția BOOST poate fi activată timp de 30 de secunde indiferent de nivelul de presiune setat. Presiunea apei este crescută.

1. Țineți apăsat butonul „+” de pe pistolul de înaltă presiune până când BOOST este evidențiat pe ecranul LCD.

### Figura R

După expirarea funcției BOOST, dispozitivul funcționează cu nivelul de presiune setat anterior.

Imediat ce afișajul de pe ecran nu mai clipește, funcția BOOST este din nou disponibilă.

### Funcționare cu substanță de curățare

## ⚠ PERICOL

### Nerespectarea fișei cu date de securitate

Utilizarea necorespunzătoare a substanței de curățare poate cauza deteriorarea stării de sănătate.

Respectați fișa de date de siguranță a producătorului agentului de curățare, în special indicațiile referitoare la echipamentul individual de protecție.

#### Indicație

Substanța de curățare poate fi adăugată numai la presiune joasă.

#### Indicație

Pentru a funcționa cu soluție de curățat, este necesară o sticlă de soluție de curățat Plug 'n' Clean. Soluțiile de curățat KÄRCHER pot fi achiziționate gata preparate într-o sticlă de soluție de curățat Plug 'n' Clean.

1. Îndepărtați capacul de la sticla de substanță de curățare Plug 'n' Clean.
2. Apăsăți sticla de substanță de curățare cu orificiul în jos în racordul pentru sticla de substanță de curățare Plug 'n' Clean.

### Figura S

3. Rotiți lancia Multi Jet 3 în 1 în direcția „MIX” pe duza de substanță de curățare „MIX”, până când pe indicatorul de presiune al pistolului de înaltă presiune se aprinde LCD-ul „MIX”.

În timpul utilizării, substanța de curățare este adăugată la jetul de apă.

4. Reglați cu tastele +/- de la pistolul de înaltă presiune concentrația dorită de substanță de curățare.

### Metoda de curățare recomandată

1. Pulverizați cu moderație soluție de curățat pe suprafața uscată și lasați să acționeze (nu să se usuce).
2. Clătiți murdăria dizolvată cu jetul de apă de înaltă presiune.

## După funcționarea cu soluție de curățat

1. Înainte de transport, scoateți sticla de substanță de curățare Plug 'n' Clean din suport și închideți-o cu capacul.
2. Puneți sticla de substanță de curățare pentru depozitare în suport, cu capacul orientat în sus.
3. Spălați dispozitivul aprox. 30 de secunde cu apă curată.

## Înteruperea utilizării

1. Eliberați mânerul pistolului de înaltă presiune. Dacă maneta este eliberată, aparatul se oprește. Se menține presiunea înaltă din sistem.
2. Blocați maneta pistolului de înaltă presiune.  
**Figura T**
3. Așezați pistolul de înaltă presiune cu lancia în poziția de parcare.
4. În cazul pauzelor de lucru care depășesc 5 minute, opriți aparatul „0/OFF”.

## Finalizarea utilizării

### ⚠ **PRECAUȚIE**

#### **Pericol de rănire!**

*Jetul de apă sub înaltă presiune necontrolată și ieșită din aparat poate cauza leziuni.*

*Dacă sistemul nu este presurizat, decuplați furtunul de înaltă presiune doar la pistolul de înaltă presiune sau doar la aparat.*

1. Eliberați mânerul pistolului de înaltă presiune.
2. Închideți robinetul de apă.
3. Apăsați mânerul pistolului de înaltă presiune timp de 30 de secunde.  
Presiunea rămasă în sistem este eliminată.
4. Eliberați mânerul pistolului de înaltă presiune.
5. Blocați mânerul pistolului de înaltă presiune.
6. Opriti aparatul „0/OFF”.
7. Decuplați aparatul de la alimentarea cu apă.
8. Scoateți fișa de rețea din priză.

## Transportarea

### ⚠ **PRECAUȚIE**

#### **Pericol de accidentare și deteriorare din cauza greutății aparatului!**

*Accidentări și deteriorare.*

*Pe durata transportării și depozitării aparatului accortați atenție și greutateii aparatului.*

## Transportarea aparatului

1. Ridicați aparatul de mânerul pentru transport și transportați-l.

## Tragerea aparatului

1. Trageți mânerul de transport până când se înclichează cu un sunet.
2. Trageți aparatul de mânerul pentru transport.

## Transportarea aparatului în vehicul

1. Înainte de transport, scoateți sticla de soluție de curățat Plug 'n' Clean din suport și închideți-o cu capacul.
2. Asigurați aparatul împotriva alunecării și basculării.

## Depozitarea

### ⚠ **PRECAUȚIE**

#### **Pericol de accidentare și deteriorare din cauza greutății aparatului!**

*Accidentări și deteriorare.*

*Pe durata transportării și depozitării aparatului accortați atenție și greutateii aparatului.*

## Depozitarea aparatului

1. Așezați aparatul pe o suprafață plană.
2. Separați lancia de pistolul de înaltă presiune.
3. Apăsați butonul de separare de pe pistolul de înaltă presiune și separați furtunul de înaltă presiune de pistolul de înaltă presiune.
4. **Fara tambur de furtun:** Depozitați furtunul de înaltă presiune pe aparat.

## ATENȚIE

### **Deteriorarea furtunului de înaltă presiune**

*Deteriorarea furtunului de înaltă presiune ca urmare a rotirii în direcția greșită*

*La înfășurare, respectați direcția de rotație a tamburului de furtun.*

5. **Cu tambur pentru furtun:** Cu ajutorul manivelei, rotiți tamburul de furtun în sens invers acelor de ceasornic și înfășurați furtunul de înaltă presiune.
6. Depozitați cablul de alimentare și accesoriile pe aparat.

Înainte de o depozitare mai îndelungată, respectați indicațiile suplimentare, vezi capitolul *Îngrijirea și întreținerea*.

## Protecția împotriva înghețului

## ATENȚIE

### **Pericol de îngheț**

*Aparatele care nu sunt complet golite pot fi distruse de îngheț.*

*Goliți aparatul și accesoriile complet.*

*Protejați aparatul de îngheț.*

Trebuie îndeplinite următoarele:

- Aparatul este separat de la alimentarea cu apă.
  - Pistolul de înaltă presiune este deconectat de la furtunul de înaltă presiune.
1. Porniți aparatul „I/ON”.
  2. Așteptați maxim 1 minut până când din furtunul de înaltă presiune nu mai scapă apă.
  3. Opriti aparatul.
  4. Depozitați aparatul cu toate accesoriile într-un spațiu protejat împotriva înghețului.

## Îngrijirea și întreținerea

### ⚠ **PERICOL**

#### **Pericol de electrocutare**

*Râniri cauzate de atingerea pieselor aflate sub tensiune*

*Opriti aparatul.*

*Scoateți ștecărul.*

Aparatul nu necesită întreținere, de ex. nu trebuie să efectuați periodic nicio lucrare de întreținere.

## Curățarea filtrului de la racordul de apă

## ATENȚIE

### **Pericol de deteriorare!**

*Curățarea necorespunzătoare poate cauza deteriorarea filtrului.*

*Curățați filtrul doar sub jet de apă curgătoare, în sens contrar direcției de curgere.*

*Folosirea obiectelor ascuțite sau dure, cum sunt acele sau periile de sârmă este interzisă.*

## ATENȚIE

### **Pericol de deteriorare!**

*În cazul utilizării aparatului fără filtru sau cu filtru deteriorat constituie pericol de deteriorare a aparatului și a accesoriilor.*

*Înainte de montarea filtrului în racordul de apă verificați dacă filtrul prezintă semne de deteriorare. Înlocuiți imediat filtrul deteriorat.*

*Utilizarea aparatului fără filtru este interzisă.*  
Dacă este cazul, curățați filtrul din racordul de apă.

1. Deșurubați cuplajul de la racordul de apă.
2. Scoateți filtrul.

#### **Figura U**

3. Curățați filtrul sub jet de apă.
4. Montați filtrul în racordul de apă.

### **Înlocuirea bateriilor de la pistolul de înaltă presiune**

Sunt necesare două baterii sau doi acumulatori de dimensiune AAA.

#### **Figura V**

1. Apăsăți poarta de glisare.

#### **Figura W**

2. Deschideți compartimentul de baterii.
3. Scoateți bateriile.
4. Introduceți bateriile, acordând atenție orientării corecte a polilor.
5. Închideți compartimentul de baterii.
6. Eliminați ca deșeu bateriile consumate, în conformitate cu cerințele legale.

### **Remedierea defecțiunilor**

De obicei, defecțiunile survin din cauze simple, care pot fi remediate ușor cu folosirea următoarei prezentări generale. În cazul în care aveți dubii sau în cazul survenirii de defecțiuni nespecificate vă rugăm contactați o unitate de service autorizată.

#### **⚠ PERICOL**

##### **Pericol de moarte!**

*În cazul contactului cu piesele sub tensiune survine pericolul de moarte prin electrocutare.*

*Atingerea pieselor sub tensiune este interzisă.*

*Opriiți aparatul.*

*Scoateți fișa de rețea din priza de rețea.*

#### **Aparatul nu funcționează**

1. Apăsăți maneta pistolului de înaltă presiune. Aparatul pornește.
2. Verificați dacă tensiunea indicată pe plăcuța cu caracteristici coincide cu tensiunea sursei de curent.
3. Verificați cablul de alimentare cu privire la deteriorare.
4. Dacă motorul este supraîncărcat și întrerupătorul de protecție a motorului s-a declanșat:
  - a. Deconectați aparatul „0/OFF”.
  - b. Lăsați aparatul să se răcească timp de 1 secundă.
  - c. Porniți aparatul „I/ON” și puneți-l din nou în funcțiune.

Dacă defecțiunea apare de mai multe ori, aparatul trebuie verificat la serviciul de asistență clienți.

**Aparatul nu funcționează, motorul scoate un bâzâit**  
Cădere de tensiune cauzată de alimentarea slabă cu tensiune sau atunci când se utilizează un cablu prelungitor

1. La pornire, mai întâi apăsați maneta pistolului de înaltă presiune, apoi porniți aparatul „I/ON”.

#### **Aparatul nu generează presiune**

Alimentarea cu apă este prea redusă.

1. Deschideți complet robinetul de apă.
2. Verificați alimentarea cu apă pentru a vă asigura că are un debit de pompare suficient.
3. Verificați reglarea de la lance.
4. Verificați dacă înălțimea maximă de aspirare nu a fost depășită.

Sita racordului la sursa de apă este murdară.

1. Trageți în afară sita din conectarea la sursa de apă cu un clește plat.
2. Curățați sita sub jet de apă curentă.

#### **Figura U**

În aparat există aer.

1. Aerisiți aparatul:
  - a. Porniți aparatul timp de maximum 2 minute fără a conecta lancea.
  - b. Apăsăți pistolului de înaltă presiune și așteptați până când apa din pistolul de înaltă presiune nu mai conține bule de aer.
  - c. Conectați lancea.

#### **Variații de presiune puternice**

1. Curățarea duzei de înaltă presiune:
  - a. Îndepărtați murdăria din gaura duzei cu un ac.
  - b. Spălați duza de înaltă presiune din față cu apă.
2. Verificați cantitatea de apă alimentată.

#### **Aparatul nu este etanș**

1. O ușoară neetanșeitate a aparatului este necesară din punct de vedere tehnic. În caz de neetanșeitate serioasă, contactați serviciul de asistență clienți autorizat.

#### **Soluția de curățat nu este aspirată**

1. Rotiți lancea Multi Jet 3 în 1 pe duza pentru soluția de curățat „MIX”.
2. Verificați dacă sticla de soluție de curățat Plug 'n' Clean este cu orificiul în jos în racordul pentru sticla de soluție de curățat.

#### **Fără indicator de presiune pe pistolul de înaltă presiune**

#### **Figura X**

1. Verificați bateriile și înlocuiți-le, dacă este necesar.
2. Reduceți distanța dintre pistolul de înaltă presiune și dispozitivul de curățare de înaltă presiune.
3. Reconectați-vă la dispozitivul de curățare de înaltă presiune, vezi capitolul *Prima punere în funcțiune*.

**Funcția BOOST nu este afișată pe ecran și nu poate fi pornită prin intermediul aplicației KÄRCHER Home & Garden**

Aparatul este supraîncălzit.

1. Verificați temperatura de admisie a apei (pentru temperatura maximă de admisie a apei, consultați capitolul *Date tehnice*).
2. Reduceți temperatura de admisie a apei pentru a răci motorul mai puternic.

#### **Mesaje de eroare**

#### **Figura Y**

1. Deconectați aparatul „0/OFF”.
2. Scoateți ștecărul din priză.
3. După 20 de secunde, introduceți ștecărul din nou în priză.
4. Porniți aparatul „I/ON”.  
Dacă defecțiunea apare de mai multe ori, aparatul trebuie verificat la serviciul de asistență clienți.

#### **Funcționare în regim de avarie**

În cazul unui defect la reglarea presiunii la pistolul de înaltă presiune, dispozitivul de curățare de înaltă presiune funcționează la ultima treaptă setată.

1. Dezactivarea operațiunii de urgență:
  - a. Deconectați aparatul „0/OFF”.
  - b. Scoateți ștecărul din priză.
  - c. După 20 de secunde, introduceți ștecărul din nou în priză.
  - d. Porniți aparatul „I/ON”.  
Dacă defecțiunea apare de mai multe ori, aparatul trebuie verificat la serviciul de asistență clienți.



## Pistolul de înaltă presiune nu funcționează corect Figura Z

A apărut o eroare internă în sistemul electronic al pistolului de înaltă presiune.

1. Apăsăți poarta de glisare.

### Figura W

2. Deschideți compartimentul de baterii.
3. Scoateți bateriile.
4. Introduceți bateriile, acordând atenție orientării corecte a polilor.
5. Închideți compartimentul de baterii.  
Dacă defecțiunea apare de mai multe ori, pistolul de înaltă presiune trebuie verificat la serviciul de asistență clienți.

## Garanție

În fiecare țară sunt valabile condițiile de garanție acordate de distribuitorul nostru din țara respectivă. Eventuale defecțiuni survenite la aparat în perioada de garanție vor fi remediate gratuit, în limita în care sunt defecțiuni de fabricație sau de material. Pentru a beneficia de garanție, prezentați-vă cu chitanța de cumpărare la comerciantul dvs. sau la cea mai apropiată unitate de service autorizată.

(Pentru adresă, consultați pagina din spate)

Pentru mai multe informații privind garanția (dacă sunt disponibile) vă rugăm accesați meniul „Descărcări” din opțiunea Service al paginii web al reprezentanței Kärcher din țara dvs.

## Date tehnice

		K 5 Smart Control Flex	K 5 Pre- mium Smart Control Flex
<b>Conexiune electrică</b>			
Tensiune	V	230	230
Fază	~	1	1
Frecvență	Hz	50	50
Putere de conectare	kW	2,1	2,1
Grad de protecție		IPX5	IPX5
Clasă de protecție		I	I
Siguranță pentru rețea (temporizată)	A	10	10
<b>Conectare la sursa de apă</b>			
Presiune de alimentare (max.)	MPa	1,2	1,2
Temperatură de alimentare (max.)	°C	40	40
Cantitate alimentată (min.)	l/min	10	10
Înălțime de aspirare (max.)	m	0,5	0,5
<b>Date privind puterea aparatului</b>			
Presiune de lucru	MPa	12,5	12,5
Presiune maximă admisă	MPa	14,5	14,5
Debit de pompare, apă	l/min	7,5	7,5
Debit de pompare maxim	l/min	8,3	8,3
Debit de pompare, soluție de curățat	l/min	0,3	0,3

		K 5 Smart Control Flex	K 5 Pre- mium Smart Control Flex
Forță de recul a pistolului de înaltă presiune	N	20	20
<b>Dimensiuni și greutate</b>			
Greutate tipică în timpul funcționării	kg	15,3	15,5
Lungime	mm	405	417
Lățime	mm	306	306
Înălțime	mm	584	584
<b>Modul cu unde radio SRD</b>			
Frecvență	MHz	868,7-869,2	868,7-869,2
Puterea de emisie ERP	mW	0,53	0,53
<b>Modul radio Bluetooth</b>			
Frecvență	GHz	2,45	2,45
Puterea de emisie ERP	mW	6,3	6,3
<b>Valori calculate conform EN 60335-2-79</b>			
Valoarea vibrațiilor mână-braț	m/s <sup>2</sup>	1,2	1,2
Incertitudine K	m/s <sup>2</sup>	0,6	0,6
Nivel de zgomot L <sub>pA</sub>	dB(A)	77	77
Incertitudine K <sub>pA</sub>	dB(A)	3	3
Nivel de putere acustică L <sub>WA</sub> + Incertitudine K <sub>WA</sub>	dB(A)	93	93

Motivul exceptării în baza Regulamentului (UE) 2019/1781 Anexa I Secțiunea 2 (12): j)  
Sub rezerva modificărilor tehnice.

## Declarație de conformitate UE

Prin prezenta declarăm că produsul menționat mai jos este conform cu dispozițiile relevante ale directivelor și regulamentelor enumerate. În cazul efectuării unei modificări a produsului care nu a fost convenită cu noi, această declarație își pierde valabilitatea.

Produs: Aparat de curățat cu înaltă presiune

Tip: 1.324-xxx

### Directive și regulamente

2006/42/UE (+2009/127/UE)

2014/53/UE

2011/65/UE

2000/14/UE

2009/125/UE

### Regulament(e) utilizat(e)

(UE) 2019/1781

### Norme armonizate aplicate

EN 60335-1

EN 60335-2-79

EN 62233: 2008

EN 300 220-2 V3.1.1

EN 300 328 V2.2.2

EN IEC 63000: 2018

### Procedura de evaluare a conformității

2000/14/UE: Anexa V

### Nivel de putere acustică dB(A)

Măsurat: 90

Garantat: 93

## Numele și adresa

Persoana responsabilă pentru documentație:

S. Reiser

Alfred Kärcher SE & Co. KG

Alfred-Kärcher-Str. 28 - 40

71364 Winnenden (Germania)

Telefon: +49 7195 14-0

Fax: +49 7195 14-2212

  
I. Jenner  
Vizeur-Elaborator

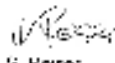
  
S. Reiser  
Vizeur-Elaborator

Winnenden, 2021/06/01

## Sadržaj

Aplikacija KÄRCHER Home & Garden.....	158
Opće napomene.....	158
Sigurnosni uređaji.....	158
Simboli na uređaju.....	158
Zaštita okoliša.....	159
Namjenska uporaba.....	159
Pribor i zamjenski dijelovi.....	159
Sadržaj isporuke.....	159
Opis uređaja.....	159
Montaža.....	160
Prvo puštanje u rad.....	160
Puštanje u pogon.....	160
Rad.....	161
Transport.....	162
Skladištenje.....	162
Njega i održavanje.....	163
Pomoć u slučaju smetnji.....	163
Jamstvo.....	164
Tehnički podaci.....	164
EU izjava o sukladnosti.....	164

## Aplikacija KÄRCHER Home & Garden

Uređajem se može upravljati izravnim rukovanjem na visokotlačnoj ručnoj prskalici ili putem mobilnog uređaja opremljenog Bluetooth® bežičnom tehnologijom. Za to je potrebna aplikacija KÄRCHER Home & Garden. Aplikacija dodatno sadrži:

- Informacije o montaži i puštanju u pogon
  - Informacije o područjima primjene
  - Savjeti i trikovi
  - FAQ s detaljnom pomoći za rješavanje problema
  - Povezivanje sa servisnim centrom tvrtke KÄRCHER
- Aplikaciju možete preuzeti ovdje:



## Zaštitni znak

- Bluetooth® naziv marke i logotipi registrirani su zaštitni znakovi tvrtke Bluetooth SIG, Inc. Bilo koja upotreba tih znakova od strane tvrtke Alfred Kärcher SE & Co. KG vrši se na temelju licence.
- Google Play™ i Android™ su oznake ili registrirani zaštitni znaci tvrtke Google Inc.
- Apple® i App Store® su oznake ili registrirani zaštitni znaci tvrtke Apple Inc.

## Opće napomene



Prije prve uporabe Vašeg uređaja pročitate ove originalne upute za rad i priložene Sigurnosne naputke. Postupajte u skladu s njima.

Čuvajte obje knjižice za kasniju uporabu ili za sljedećeg vlasnika.

## Sigurnosni uređaji

### ⚠ UPOZORENJE

#### Opasnost od ozljeda!

*Ozbiljne ozljede zbog nedostajućih, modificiranih odn. neučinkovitih sigurnosnih uređaja.*

*Nemojte zaobilaziti odn. uklanjati sigurnosne uređaje ili ih učiniti neučinkovitim. Sigurnosni uređaji služe vašoj zaštiti.*

### Sklopka uređaja

Sklopka uređaja sprječava slučajno pokretanje uređaja.

### Zapor visokotlačne ručne prskalice

Zapor blokira ručicu visokotlačne ručne prskalice i sprječava slučajno pokretanje uređaja.

### Funkcija automatskog zaustavljanja

Kad pustite ručicu visokotlačne prskalice, tlačna sklopka isključuje pumpu i zaustavlja se visokotlačni mlaz. Kad pritisnete ručicu pumpa se natrag uključuje.

### Zaštitna sklopka motora

Pri visokoj potrošnji struje zaštitna sklopka motora isključuje uređaj.

## Simboli na uređaju



Visokotlačni mlaz ne usmjeravajte prema osobama, životinjama, aktivnoj električnoj opremi ili prema samom uređaju. Uređaj zaštitite od smrzavanja.



Ovaj se uređaj ne smije priključivati neposredno na javnu vodovodnu mrežu.

## Zaštita okoliša



Ambalažni se materijali mogu reciklirati. Molimo odložite ambalažu na ekološki prihvatljiv način.



Električni i elektronički uređaji sadrže vrijedne reciklažne materijale, a često i sastavne dijelove poput baterija, punjivih baterija ili ulja koji kod nepravilnog rukovanja ili nepravilnog zbrinjavanja mogu predstavljati potencijalnu opasnost za ljudsko zdravlje i okoliš. Međutim, ti su sastavni dijelovi potrebni za pravilan rad uređaja. Uređaji koji su označeni ovim simbolom ne smiju se odlagati zajedno s kućnim otpadom.

Radovi čišćenja kod kojih nastaje otpadna voda koja sadrži ulje, npr. pranje motora, pranje podvozja, smiju se provoditi samo na mjestima za pranje koja su opremljena separatorom ulja.

Radovi sa sredstvima za čišćenje smiju se provoditi samo na radnim površinama koje su nepropusne za tekućinu s priključkom na kanalizaciju za prljavu vodu. Ne dozvolite da sredstva za pranje dospiju u vodo- toke ili dospiju u tlo.

Uzimanje vode iz javnih vodotoka u nekim zemlja- ma nije dopušteno.

### Napomene o sastojcima (REACH)

Aktualne informacije o sastojcima možete pronaći na: [www.kaercher.de/REACH](http://www.kaercher.de/REACH)

## Namjenska uporaba

Koristite visokotlačni čistač isključivo za privatno kućanstvo. Visokotlačni čistač namijenjen je za čišćenje strojeva, vozila, zgrada, alata, fasada, terasa, vrtnih uređaja itd. mlazom vode pod visokim tlakom.

## Pribor i zamjenski dijelovi

Koristite samo originalan pribor i originalne zamjenske dijelove jer oni jamče siguran i nesmetan rad uređaja. Informacije o priboru i zamjenskim dijelovima pronađite na [www.kaercher.com](http://www.kaercher.com).

## Sadržaj isporuke

Sadržaj isporuke uređaja prikazan je na ambalaži. Kod raspakiravanja provjerite je li sadržaj potpun. U slučaju nedostatka pribora ili štete nastale prilikom transporta obavijestite svog prodavača.

## Opis uređaja

U ovim uputama za rad opisuje se maksimalna oprema. Ovisno o modelu postoje razlike u sadržaju isporuke (vi- di pakiranje).

Vidi slike na stranici sa slikama

### Slika A

### Slika B

- 1 Postolje s ručkom
- 2 Priključak za vodu s ugrađenom mrežicom
- 3 Transportni kotačić
- 4 Poklopac
- 5 Vodičica crijeva
- 6 Sklopka uređaja „0/OFF“ (ISKLJ.) / „I/ON“ (UKLJ.)
- 7 Prihvatni držač za cijevi za prskanje
- 8 Visokotlačno crijevo
- 9 \* Boca sredstva za pranje Plug 'n' Clean
- 10 Čuvanje / položaj za odlaganje visokotlačne ručne prskalice

- 11 3-u1 Multi Jet cijev za prskanje sa 3 vrste mlaza (vi- di i poglavlje *Smart Control sustav*)
- 12 Smart Control visokotlačna ručna prskalice
- 13 LCD zaslon (vidi i poglavlje *LCD zaslon*)
- 14 Zapor pretinca za baterije
- 15 Pretinac baterije
- 16 Tipke "+/-" za regulaciju tlaka
- 17 Zapor visokotlačne ručne prskalice
- 18 Tipka za odvajanje visokotlačnog crijeva od visoko- tlačne ručne prskalice
- 19 Ručica visokotlačne ručne prskalice
- 20 Transportna ručka, izvlačna
- 21 Ručka za nošenje
- 22 Držač crijeva
- 23 Bubanj za namatanje visokotlačnog crijeva
- 24 Ručica za bubanj za namatanje crijeva
- 25 Natpisna pločica
- 26 Pretinac za pribor
- 27 Kuka za pričvršćivanje mrežice
- 28 Mrežica za pretinac za pribor
- 29 Priključni strujni kabel sa strujnim utikačem
- 30 Dostavlja se s vijcima i pričvršnicama
- 31 Spojka za priključak za vodu
- 32 \* Vrtno crijevo (ojačano vlaknima, promjera najma- nje 1/2 inča (13 mm), duljine najmanje 7,5 m, s br- zom spojkom dostupnom u trgovinama)
- 33 \* Usisno crijevo KÄRCHER za dovod vode iz otvo- renih spremnika (kataloški br. 2.643-100.0)

\* dodatno potrebno

## LCD zaslon

### Slika C

- 1 Područje primjene (1-SOFT / 2-SREDNJA / 3- HARD sa po 2 stupnja tlaka)
- 2 Prikaz funkcije BOOST
- 3 Preporučena vrsta mlaza (plosnati mlaz / sredstvo za pranje / strugalo za prljavštinu)
- 4 Prikaz Bluetooth® veza
- 5 Status jačine signala (4 stupnja)
- 6 Status akumulatora (prazan, skoro prazan, srednje pun, pun)
- 7 Stupanj sredstva za čišćenje (1 / 2 / 3)

## Dostavlja se s vijcima i pričvršnicama

### Slika D

- 1 Pričvršnica za postolje (2 komada)
- 2 Vijak 4x22 (2 komada)
- 3 Vijak 4x16 (10 komada)

## Montaža

### Vidi slike na stranici sa slikama.

Prije puštanja u pogon na uređaj montirajte dijelove koji su priloženi nepričvršćeni. Pripremite vijke dostavljene s uređajem i prikladan odvijač.

### Montaža kotača

1. Utaknite kotače.

#### Napomena

Pazite da provrt bude pravilno okrenut.

#### Slika E

2. Pričvrstite kotače s po 1 vijkom.

### Montaža postolja

1. Utaknite postolja.

#### Slika F

2. U provrte do graničnika utaknite 2 pričvršnice.
3. Pričvrstite postolja s 2 vijka.

### Montaža prihvatnog držača za cijevi za prskanje

1. Objesite prihvatni držač za cijevi za prskanje.
2. Pričvrstite prihvatni držač s 2 vijka.

#### Slika G

3. Pričvrstite poklopac s 4 vijka.

#### Slika H

### Montaža transportne ručke

1. Natakните transportnu ručku.

#### Slika I

### Montaža mrežice za pribor

1. Mrežicu za pribor objesite na kuke.

#### Slika J

### Utaknite visokotlačno crijevo kroz vodilicu crijeva

1. Visokotlačno crijevo odostraga utaknite kroz vodilicu crijeva.

#### Slika K

### Montaža spojke za priključak za vodu

1. Spojku za priključak za vodu navrnite na priključak uređaja za vodu.

#### Slika L

## Prvo puštanje u rad

#### Napomena

Ako uređajem ne želite upravljati putem mobilnog uređaja preko Bluetooth® veze, morate izvršiti samo korake navedene u odjeljku „Spajanje visokotlačne ručne prskalice“.

#### Preuzimanje aplikacije i registriranje uređaja

1. Preuzmite aplikaciju KÄRCHER Home & Garden (vidi poglavlje *Aplikacija KÄRCHER Home & Garden*).
2. Pokrenite aplikaciju KÄRCHER Home & Garden.
3. Prijavite se u aplikaciju KÄRCHER Home & Garden. U tu svrhu po potrebi otvorite račun.
4. Skenirajte priloženi QR kod.  
Visokotlačni čistač se registrira.

#### Napomena

Ako pri ruci nemate priloženi QR kod, uređaj možete registrirati i pomoću broja dijela i serijskog broja. Oba broja navedena su na natpisnoj pločici.

5. Slijedite upute aplikacije KÄRCHER Home & Garden.

#### Napomena

Vodite računa o tome da prije spajanja visokotlačne ručne prskalice aktivirate Bluetooth® na svome mobilnom uređaju.

#### Spajanje visokotlačne ručne prskalice

#### Napomena

Detaljni opis spajanja možete pronaći na <https://www.kaercher.com/FCR>.

6. Utaknite strujni utikač visokotlačnog čistača u utičnicu.

Uređaj se na 60 s prebacuje u prelaži u način rada Spajanje. Tijekom tog vremena moguće je spajanje visokotlačne ručne prskalice.

7. Najmanje 3 s istovremeno pritisćite tipku „+“ i tipku „-“ na visokotlačnoj ručnoj prskalici.

U slučaju uspješnog spajanja na zaslonu se prikazuju stupnjevi tlaka i simbol Radio i Bluetooth®.

#### Slika M

Bluetooth®-veza između mobilnog uređaja i visokotlačnog čistača uspostavlja se automatski.

#### Napomena

Po potrebi Bluetooth® vezu možete uspostaviti i kasnije tako što ćete 10 s pritisnuti tipku „-“ tijekom.

8. Ako pokušaj spajanja nije uspio:

- a Izvucite strujni utikač visokotlačnog čistača iz utičnice.
- b Pričekajte 20 s.
- c Ponovno spojite visokotlačnu ručnu prskalicu.

## Puštanje u pogon

1. Uređaj postavite na ravnu površinu.
2. U potpunosti odmotajte visokotlačno crijevo.
3. Povucite visokotlačno crijevo do kraja prema naprijed kroz vodilicu crijeva i razmršite moguće petlje i uvijanja.
4. Visokotlačno crijevo utaknite u visokotlačnu ručnu prskalicu sve dok se čujno ne uglati.

#### Napomena

Pazite da nazuvica bude pravilno okrenuta.

#### Slika N

5. Sigurnost spoja provjerite povlačenjem za visokotlačno crijevo.
6. Utaknite strujni utikač u utičnicu.

### Opskrba vodom

Za priključne vrijednosti vidite natpisnu pločicu ili poglavlje *Tehnički podaci*.

Pridržavajte se propisa vašeg poduzeća za opskrbu vodom.

## PAŽNJA

### Oštećenja uzrokovana onečišćenom vodom

Onečišćenja u vodi mogu oštetiti pumpu i pribor.

Za zaštitu KÄRCHER preporučuje uporabu filtra za vodu KÄRCHER (poseban pribor, kataloški broj 4.730-059).

### Priključak na vodovod

## PAŽNJA

### Crijevna spojka s Aquastop-om na priključku za vodu uređaja

#### Oštećenje pumpe

Nikada ne koristite crijevnu spojku s Aquastop-om na priključku za vodu uređaja.

Aquastop spojku možete koristiti na slavini za vodu.

1. Vrtno crijevo natakните na spojku za priključak za vodu.
2. Priključite vrtno crijevo na vodovod.

3. Do kraja otvorite slavinu za vodu.  
Slika O

#### Usisavanje vode iz otvorenih spremnika

Ovaj visokotlačni čistač je s KÄRCHER usisnim crijevom prikladan za usisavanje površinske vode, npr. iz bačvi za kišnicu ili stajaćih voda (maksimalnu usisnu visinu vidi *Tehnički podaci*).

1. Odvrnite spojku s priključka za vodu.
2. Usisno crijevo napunite čistom vodom.
3. Usisno crijevo navrnite na priključak za vodu uređaja i objesite u izvor vode (npr. bačva za kišu).

#### Odzračivanje uređaja

1. Uključite uređaj „I/ON“ (UKLJ.).
2. Deblokirajte ručicu visokotlačne ručne prskalice.
3. Pritisnite ručicu visokotlačne ručne prskalice. Uređaj se uključuje.
4. Pustite uređaj da radi maksimalno 2 minute sve dok voda ne bude istjecala na visokotlačnoj ručnoj prskalici bez mjehurića.
5. Pustite ručicu visokotlačne ručne prskalice.
6. Blokirajte ručicu visokotlačne ručne prskalice.

## Rad

### PAŽNJA

#### Opasnost od oštećenja!

Oštećenje pumpe u slučaju rada na suho.





Isključite uređaj ako se tlak ne poveća unutar 2 minute. Postupite prema uputama u poglavlju *Pomoć u slučaju smetnji*.

#### Smart Control sustav

Pomoću tipki „+/-“ na visokotlačnoj ručnoj prskalici mogu se odabrati stupnjevi tlaka i doziranja sredstva za pranje. Promjena vrste mlaza moguća je okretanjem na cijevi za prskanje 3-u-1 Multi Jet.

#### Napomena

Osetljivost materijala može se uvelike razlikovati ovisno o dobi i stanju. Preporuke stoga nisu obvezujuće.

Mlaznica za plosnati mlaz		
Stupanj tlaka	Prikaz	Preporučuje se npr.
		Kamene terase, asfalt, metalne površine, vrtni pribor (kolica, lopata itd.)
		Osobno vozilo / motocikl, površine od opeke, ožbukani zidovi, plastični namještaj
		Drvene površine, bicikli, površine od pješčenjaka, namještaj od ratana

Strugalo za prljavštinu		
Stupanj tlaka	Prikaz	Preporučuje se npr.
		Za posebno tvrdokornu prljavštinu na kamenim terasama, asfaltu, metalnim površinama, vrtnom priboru (kolica, lopata itd.)

Mlaznica sredstva za čišćenje		
Stupanj tlaka	Prikaz	Preporučuje se npr.
		Rad sa sredstvom za čišćenje. Doziranje koncentracije sredstva za čišćenje po potrebi

#### Rad s visokim tlakom

### PAŽNJA

#### Oštećenja lakiranih ili osjetljivih površina

Površine se oštećuju pri premaloj udaljenosti mlaza ili zbog odabira neprikladne cijevi za prskanje.

Održavajte udaljenost mlaza od najmanje 30 cm pri pranju lakiranih površina.

Automobilске gume, lak ili osjetljive površine poput drveta ne čistite strugalom za prljavštinu.

1. Utaknite cijev za prskanje 3-u-1 Multi Jet i uglavite je okretanjem za 90°. Pritom pazite bude pravilno okrenuta!

#### Slika P

### PAŽNJA

#### Promjena vrste mlaza pri pritisnutoj ručici visokotlačne ručne prskalice

Oštećenja na cijevi za prskanje

Prije promjene vrste mlaza otpustite ručicu visokotlačne ručne prskalice.

2. Odaberite vrstu mlaza. U tu svrhu okrećite cijev za prskanje 3-u-1 Multi Jet sve dok potreban prikaz mlaza ne bude vidljiv.

#### Slika Q

3. Uključite uređaj („I/ON“ UKLJ.).
4. Deblokirajte ručicu visokotlačne ručne prskalice.
5. Pritisnite ručicu visokotlačne ručne prskalice. Uređaj se uključuje.

#### Aktiviranje funkcije BOOST

Za čišćenje tvrdokorne prljavštine može se, bez obzira na postavljenu razinu tlaka, na 30 sekundi aktivirati funkcija BOOST. Pritom se tlak vode povećava.

1. Držite pritisnutom tipku „+“ na visokotlačnoj ručnoj prskalici, sve dok je prikaz BOOST označen u LCD-zaslону.

#### Slika R

Nakon isteka funkcije BOOST uređaj radi s prethodno postavljenom razinom tlaka.

Čim prikaz na zaslonu prestane treperiti, funkcija BOOST ponovo je dostupna.

## Rad sa sredstvom za čišćenje

### ⚠ OPASNOST

#### Nepridržavanje sigurnosno-tehničkog lista

Teška oštećenja zdravlja zbog nestručne uporabe sredstva za čišćenje.

Pridržite se sigurnosno-tehničkog lista proizvođača sredstva za pranje, osobito upute o osobnoj zaštitnoj opremi.

#### Napomena

Sredstvo za pranje može se primiješati samo pri niskom tlaku.

#### Napomena

Za rad sa sredstvima za pranje potrebna je boca za sredstvo za pranje Plug 'n' Clean. Sredstva za pranje KÄRCHER mogu se kupiti spremna za uporabu u boci sredstva za pranje Plug 'n' Clean.

1. Uklonite poklopac boce sredstva za pranje Plug 'n' Clean.
2. Bocu sredstva za pranje utisnite s otvorom okrenutim prema dolje u priključak za sredstvo za pranje Plug 'n' Clean.

#### Slika S

3. Cijev za prskanje 3-u-1 Multi Jet okrenite na mlaznicu sredstva za pranje „MIX“, dok na pokazivaču tlaka visokotlačne prskalice ne svijetli LCD „MIX“. U toku rada otopina sredstva za pranje miješa se s mlazom vode.
4. Pomoću tipki "+/-" na visokotlačnoj ručnoj prskalici namjestite željenu koncentraciju sredstva za pranje.

#### Preporučena metoda čišćenja

1. Naprskajte malo sredstva za čišćenje na suhu površinu i pustite da djeluje (ali ne i da se osuši).
2. Odvojenu prljavštinu isperite visokotlačnim mlazom.

#### Nakon rada sa sredstvom za pranje

1. Bocu sredstva za pranje Plug 'n' Clean izvucite iz prihvata i zatvorite poklopcem.
2. Za čuvanje stavite bocu sredstva za pranje u prihvatni držač s poklopcem prema gore.
3. Uređaj nakon približno 30 sekundi isperite čistom vodom.

#### Prekid rada

1. Pustite ručicu visokotlačne ručne prskalice. Kad pustite ručicu, uređaj se isključuje. Visoki tlak u sustavu ostaje očuvan.
2. Blokirate ručicu visokotlačne ručne prskalice.

#### Slika T

3. Visokotlačnu ručnu prskalicu sa cijevi za prskanje stavite u položaj za odlaganje.
4. Pri stankama u radu duljim od 5 minuta isključite uređaj „0/OFF“ (ISKLJ.).

#### Završetak rada

### ⚠ OPREZ

#### Opasnost od ozljeda!

Ozljede zbog nekontroliranog izlaza vode pod visokim tlakom.

Odvajajte visokotlačno crijevo od visokotlačne ručne prskalice ili uređaja samo ako u sustavu nema tlaka.

1. Pustite ručicu visokotlačne ručne prskalice.
2. Zatvorite slavinu za vodu.
3. Pritisnite ručicu visokotlačne ručne prskalice na 30 sekundi. Sustav se rastlaćuje od preostalog tlaka.
4. Pustite ručicu visokotlačne ručne prskalice.
5. Blokirate ručicu visokotlačne ručne prskalice.
6. Isključite uređaj „0/OFF“ (ISKLJ.).

7. Odvojite uređaj od dovoda vode.

8. Izvucite strujni utikač iz utičnice.

## Transport

### ⚠ OPREZ

#### Opasnost od ozljeda i oštećenja zbog težine uređaja!

Ozljede i oštećenja.

Pri transportu i skladištenju uzmite u obzir težinu uređaja.

#### Nošenje uređaja

1. Uređaj podižite i nosite za ručku za nošenje.

#### Vuča uređaja

1. Izvucite transportnu ručku dok se čujno ne uglati.
2. Vucite uređaj za sobom držeći ga za transportnu ručku.

#### Transport uređaja u vozilu

1. Prije transporta u polegnutom položaju bocu sredstva za pranje Plug 'n' Clean izvucite iz prihvata i zatvorite poklopcem.
2. Osigurajte uređaj od klizanja ili prevrtanja.

## Skladištenje

### ⚠ OPREZ

#### Opasnost od ozljeda i oštećenja zbog težine uređaja!

Ozljede i oštećenja.

Pri transportu i skladištenju uzmite u obzir težinu uređaja.

#### Čuvanje uređaja

1. Uređaj odložite na ravnu površinu.
2. Odvojite cijev za prskanje od visokotlačne ručne prskalice.
3. Pritisnite tipu za odvajanje na visokotlačnoj ručnoj prskalici i visokotlačno crijevo odvojite od visokotlačne ručne prskalice.
4. Bez koluta za crijevo: Visokotlačno crijevo spremite na uređaju.

### PAŽNJA

#### Oštećenje visokotlačnog crijeva

Oštećenje visokotlačnog crijeva zbog pogrešnog smjera vrtnje

Pri namatanju pazite na smjer vrtnje bubnja za namatanje crijeva.

5. S kolutom za crijevo: Ručicom okrećite bubanj za namatanje crijeva suprotno smjeru kazaljki sata i namotajte visokotlačno crijevo.
6. Spremite priključni strujni kabel i pribor na uređaju. Prije duljeg skladištenja obratite pozornost na dodatne napomene, vidi poglavlje *Njega i održavanje*.

#### Zaštita od smrzavanja

### PAŽNJA

#### Opasnost od smrzavanja

Mraz može uništiti uređaje koji nisu u potpunosti ispraznjeni.

Uređaj i pribor potpuno ispraznite.

Zaštite uređaj od smrzavanja.

Moraju biti ispunjeni sljedeći uvjeti:

- Uređaj je odvojen od dovoda vode.
  - Visokotlačna ručna prskalica odspojena je od visokotlačnog crijeva.
1. Uključite uređaj „I/ON“ (UKLJ.).
  2. Pričekajte maksimalno 1 minutu dok na visokotlačnom crijevu više ne istječe voda.

3. Isključite uređaj.
4. Uređaj s kompletnim priborom čuvajte u prostoriji zaštićenoj od smrzavanja.

## Njega i održavanje

### **⚠ OPASNOST**

**Opasnost od strujnog udara**  
Ozljede zbog dodira dijelova pod naponom  
Isključite uređaj.

Izvucite strujni utikač.  
Uređaj ne zahtijeva održavanje, to znači da ne morate provoditi nikakve redovite radove održavanja.

### Čišćenje mrežice u priključku za vodu

#### **PAŽNJA**

**Opasnost od oštećenja!**  
Oštećenje sita uslijed nestručnog čišćenja.  
Čistite sito samo pod mlazom vode suprotno od smjera protoka.  
Nemojte koristiti oštre ili tvrde predmete kao što su npr. igle ili žičane četke.

#### **PAŽNJA**

**Opasnost od oštećenja!**  
Oštećenje uređaja i pribora pri radu bez ili s oštećenim sitom.  
Prije umetanja u priključak za vodu provjerite je li mrežica oštećena. Odmah zamijenite oštećeno sito.  
Ne upotrebljavajte uređaj bez sita.

Po potrebi očistite sito u priključku za vodu.

1. Odvrnite spojku s priključka za vodu.
2. Izvadite mrežicu.

#### **Slika U**

3. Očistite mrežicu pod tekućom vodom.
4. Umetnite mrežicu u priključak za vodu.

### Zamjena baterija visokotlačne ručne prskalice

Potrebne su dvije obične ili punjive AAA baterije.

#### **Slika V**

1. Pritisnite zatvarač.
2. Otvorite odjeljak za baterije.
3. Izvadite baterije.
4. Umetnite nove baterije i pritom pazite da polovi budu pravilno okrenuti.
5. Zatvorite odjeljak za baterije.
6. Istrošene baterije zbrinite u skladu s važećim odredbama.

## Pomoć u slučaju smetnji

Smetnje često imaju jednostavne uzroke koje možete sami ukloniti uz pomoć pregleda u nastavku. Ako niste sigurni ili ako smetnje nisu ovdje navedene, obratite se ovlaštenoj servisnoj službi.

### **⚠ OPASNOST**

**Opasnost po život!**  
Smrtonosne ozljede od strujnog udara pri dodiru s dijelovima pod naponom.

Ne dodirujte dijelove pod naponom.

Isključite uređaj.  
Izvucite strujni utikač iz strujne utičnice.

#### **Uređaj ne radi**

1. Pritisnite ručicu visokotlačne ručne prskalice. Uređaj se uključuje.
2. Provjerite odgovara li napon izvora struje naponu navedenom na natpisnoj pločici.
3. Provjerite je li priključni strujni kabel oštećen.

4. Ako je motor preopterećen i aktivirala se zaštitna sklopka motora:
  - a Isključite uređaj „0/OFF“ (ISKLJ.).
  - b Ostavite uređaj da se hladi 1 sat.
  - c Uključite uređaj „I/ON“ (UKLJ.) i ponovno počnite s radom.

Ako se smetnja ponovi više puta neka servisna služba provjeri uređaj.

#### **Uređaj ne radi, motor bruji**

Pad napona zbog slabe strujne mreže ili pri uporabi produžnog kabela

1. Pri uključivanju najprije pritisnite ručicu visokotlačne prskalice, zatim uključite uređaj „I/ON“ (UKLJ.).

#### **Uređaj se ne puni tlakom**

Dovod vode je nedostatan.

1. Do kraja otvorite slavinu za vodu.
2. Provjerite je li protočna količina dovoda vode dostatna.
3. Provjerite kako je podešena cijev za prskanje.
4. Provjerite da maksimalna usisna visina nije prekoračena.

Mrežica u priključku za vodu je onečišćena.

1. Plosnatim klijestima izvucite mrežicu u priključku za vodu.
2. Očistite mrežicu pod tekućom vodom.

#### **Slika U**

U uređaju se nalazi zrak.

1. Odzračite uređaj:
  - a Uređaj bez priključene cijevi za prskanje uključite na maksimalno 2 minute.
  - b Pritisnite visokotlačnu ručnu prskalicu i pričekajte dok voda na visokotlačnoj ručnoj prskalici ne bude istjecala bez mjehurića.
  - c Priključite cijev za prskanje.

#### **Jaka kolebanja tlaka**

1. Očistite visokotlačnu mlaznicu:
  - a Iglom uklonite onečišćenja iz otvora mlaznice.
  - b Visokotlačnu mlaznicu sprijeda isperite vodom.
2. Provjerite količinu dovoda vode.

#### **Uređaj propušta**

1. Mala količina propuštanja uređaja tehnički je uvjetovana. U slučaju jakog propuštanja obratite se ovlaštenoj servisnoj službi.

#### **Sredstvo za čišćenje se ne usisava**

1. Cijev za prskanje 3-u-1 Multi Jet okrenite na mlazni- cu sredstva za pranje „MIX“.
2. Provjerite dosjeda li boca sredstva za pranje Plug 'n' Clean s otvorom prema dolje u priključku za sredstvo za pranje.

**Nema prikaza tlaka na visokotlačnoj ručnoj prskalici**

#### **Slika X**

1. Provjerite baterije i po potrebi ih zamijenite.
2. Smanjite udaljenost između visokotlačne ručne prskalice i visokotlačnog čistača.

3. Ponovno provedite spajanje s visokotlačnim čistačem, pogledajte poglavlje *Prvo puštanje u rad*.

**Funkcija BOOST nije prikazana na zaslonu i ne može se pokrenuti putem aplikacije KÄRCHER za dom i vrt**

Uređaj je pregrijan.

1. Provjerite temperaturu vode na dovodu (za maksimalnu temperaturu vode na dovodu pogledajte poglavlje *Tehnički podaci*).
2. Smanjite temperaturu vode na dovodu kako bi se motor više hladio.

## Poruke o pogreškama

### Slika Y

1. Isključite uređaj „0/OFF“ (ISKLJ.).
2. Izvucite strujni utikač iz utičnice.
3. Nakon 20 sekundi ponovno utaknite strujni utikač u utičnicu.
4. Uključite uređaj „I/ON“ (UKLJ.).  
Ako se smetnja ponovi više puta neka servisna služba provjeri uređaj.

### Rad u slučaju nužde

U slučaju kvara regulacije tlaka na visokotlačnoj ručnoj prskalici visokotlačni čistač radi na maksimalnom stupnju.

1. Deaktiviranje rada u slučaju nužde:
  - a Isključite uređaj „0/OFF“ (ISKLJ.).
  - b Izvucite strujni utikač iz utičnice.
  - c Nakon 20 sekundi ponovno utaknite strujni utikač u utičnicu.
  - d Uključite uređaj „I/ON“ (UKLJ.).  
Ako se smetnja ponovi više puta neka servisna služba provjeri uređaj.

## Visokotlačna ručna prskalica ne radi pravilno

### Slika Z

Došlo je do interne pogreške u elektroniци visokotlačne ručne prskalice.

1. Pritisnite zatvarač.  
**Slika W**
2. Otvorite odjeljak za baterije.
3. Izvadite baterije.
4. Umetnite baterije vodeći pritom računa o pravilnom usmjerenju polova.
5. Zatvorite odjeljak za baterije.  
Pojavi li se smetnja više puta, dajte da visokotlačnu ručnu prskalicu ispita servisna služba.

## Jamstvo

U svakoj zemlji vrijede jamstveni uvjeti koje je izdala nadležna organizacija za distribuciju. Moguće kvarove na Vašem uređaju popravljamo besplatno unutar jamstvenog roka ako je uzrok materijalna pogreška ili pogreška u proizvodnji. U slučaju koji podliježe jamstvu obratite se s potvrdom o plaćanju Vašem prodavaču ili najbližoj ovlaštenoj servisnoj službi. (vidi adresu na poleđini)

Daljnje informacije o jamstvu (ako postoje) možete pronaći u servisnom području vaše lokalne web stranice tvrtke Kärcher pod "Preuzimanja".

## Tehnički podaci

		K 5 Smart Control Flex	K 5 Premium Smart Control Flex
<b>Električni priključak</b>			
Napon	V	230	230
Faza	~	1	1
Frekvencija	Hz	50	50
Priključna snaga	kW	2,1	2,1
Vrsta zaštite		IPX5	IPX5
Klasa zaštite		I	I
Strujni osigurač (tromi)	A	10	10
<b>Priključak za vodu</b>			
Dovodni tlak (maks.)	MPa	1,2	1,2

		K 5 Smart Control Flex	K 5 Premium Smart Control Flex
Temperatura dovodne vode (maks.)	°C	40	40
Količina dovodne vode (min.)	l/min	10	10
Usisna visina (maks.)	m	0,5	0,5
<b>Podaci o snazi uređaja</b>			
Radni tlak	MPa	12,5	12,5
Maks. dopušteni tlak	MPa	14,5	14,5
Protočna količina, voda	l/min	7,5	7,5
Protočna količina, maksimalna	l/min	8,3	8,3
Protočna količina, sredstvo za čišćenje	l/min	0,3	0,3
Povratna udarna sila visokotlačne ručne prskalice	N	20	20
<b>Dimenzije i težine</b>			
Tipična težina pri radu	kg	15,3	15,5
Duljina	mm	405	417
Širina	mm	306	306
Visina	mm	584	584
<b>Radiomodul SRD</b>			
Frekvencija	MHz	868,7-869,2	868,7-869,2
Snaga odašiljanja ERP	mW	0,53	0,53
<b>Bluetooth radiomodul</b>			
Frekvencija	GHz	2,45	2,45
Snaga odašiljanja ERP	mW	6,3	6,3
<b>Vrijednosti utvrđene prema EN 60335-2-79</b>			
Vrijednost vibracije šaka-ruka	m/s <sup>2</sup>	1,2	1,2
Nesigurnost K	m/s <sup>2</sup>	0,6	0,6
Razina zvučnog tlaka L <sub>pA</sub>	dB(A)	77	77
Nesigurnost K <sub>pA</sub>	dB(A)	3	3
Razina zvučne snage L <sub>WA</sub> + Nesigurnost K <sub>WA</sub>	dB(A)	93	93
Razlog za iznimku prema Uredbi (EU) 2019/1781 Prilog I. Odjeljak 2. (12): j)			
Pridržavamo pravo na tehničke izmjene.			
<b>EU izjava o sukladnosti</b>			
Ovime izjavljujemo da je dolje navedeni proizvod u skladu s relevantnim odredbama navedenih direktiva i uredbi. U slučaju izmjene proizvoda koja nije dogovorena s nama ova izjava gubi svoju valjanost. Proizvod: Visokotlačni čistač Tip: 1.324-xxx			
<b>Direktive i uredbe</b> 2006/42/EZ (+2009/127/EZ) 2014/53/EU 2011/65/EU 2000/14/EZ			



2009/125/EZ

**Primijenjene uredbe**  
(EU) 2019/1781

**Primijenjene usklađene norme**  
EN 60335-1

EN 60335-2-79

EN 62233: 2008

EN 300 220-2 V3.1.1

EN 300 328 V2.2.2

EN IEC 63000: 2018

**Primijenjeni postupak procjene sukladnosti**  
2000/14/EZ: Prilog V.

**Razina zvučne snage dB(A)**

Izmjereno: 90

Zajamčeno: 93

**Ime i adresa**

Opunomoćenik za dokumentaciju:

S. Reiser

Alfred Kärcher SE & Co. KG

Alfred-Kärcher-Str. 28 - 40

71364 Winnenden (Germany)

Tel.: +49 7195 14-0

Faks: +49 7195 14-2212



S. Reiser  
Opunomoćenik za dokumentaciju

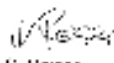

S. Reiser  
Opunomoćenik za dokumentaciju

Winnenden, 2021/06/01

## Sadržaj

KÄRCHER Home & Garden aplikacija .....	165
Opšte napomene .....	165
Sigurnosni uređaji .....	165
Simboli na uređaju .....	166
Zaštita životne sredine .....	166
Namenska upotreba .....	166
Pribor i rezervni delovi .....	166
Obim isporuke .....	166
Opis uređaja .....	166
Montaža .....	167
Prvo puštanje u rad .....	167
Puštanje u pogon .....	167
Rad .....	168
Transport .....	169
Skladištenje .....	169
Nega i održavanje .....	170
Pomoć u slučaju smetnji .....	170
Garancija .....	171
Tehnički podaci .....	171
EU izjava o usklađenosti .....	172

## KÄRCHER Home & Garden aplikacija

Uređajem se može upravljati direktnim rukovanjem na visokopritisnoj ručnoj prskalici ili putem sa Bluetooth® bežičnom tehnologijom opremljenim mobilnim uređajem. Za to je potrebna aplikacija KÄRCHER Home & Garden.

Aplikacija takođe sadrži:

- Informacije o montaži i puštanju u pogon
- Informacije o poljima primene

- Saveti i trikovi
  - Često postavljana pitanja sa pomoći u slučaju smetnji
  - Veza sa KÄRCHER servisnim centrom
- Aplikacija se može preuzeti ovde:



**Robna marka**

- Bluetooth® reč i logotipi su registrovani zaštitni znaci kompanije Bluetooth SIG, Inc. Svaka upotreba ovih marki od strane kompanije Alfred Kärcher SE & Co. KG se vrši pod licencom.
- Google Play™ i Android™ su marke ili registrovani zaštitni znaci kompanije Google Inc.
- Apple® i App Store® su marke ili registrovani zaštitni znaci kompanije Apple Inc.

## Opšte napomene



Pre prve upotrebe, pročitajte originalna uputstva za upotrebu i priložene bezbednosne instrukcije. Postupajte u skladu sa tim.

Sačuvajte obe knjžice za buduću upotrebu ili sledeće vlasnike.

## Sigurnosni uređaji

### ⚠ UPOZORENJE

**Opasnost od povreda!**

*Ozbiljne povrede zbog nedostajućih, izmenjenih ili neefikasnih sigurnosnih uređaja.*

*Nemojte zaobilaziti ili uklanjati sigurnosne uređaje i nemojte ih deaktivirati. Sigurnosni uređaji služe za vašu zaštitu.*

### Prekidač uređaja

Prekidač uređaja sprečava slučajno pokretanje uređaja.

### Bravica visokopritisne ručne prskalice

Bravica zaključava polugu visokopritisne ručne prskalice i sprečava slučajno pokretanje uređaja.

### Funkcija automatskog zaustavljanja

Prilikom otpuštanja poluge na visokopritisnoj ručnoj prskalici, presostat isključuje pumpu i zaustavlja visokopritisni mlaz. Ukoliko se poluga pritisne, pumpa se ponovo uključuje.

### Zaštitni prekidač motora

Ako je potrošnja struje previsoka, zaštitni prekidač motora isključuje uređaj.

## Simboli na uređaju



Mlaz visokog pritiska ne usmeravati na ljude, životinje, aktivnu električnu opremu ili na sam uređaj.

Uređaj zaštititi od mraza.



Uređaj ne sme da se priključi neposredno na vodovodnu mrežu.

## Zaštita životne sredine



Ambalaža može da se reciklira. Pakovanja odložite u otpad u skladu sa ekološkim propisima.



Električni i elektronski uređaji sadrže dragocene materijale koji se mogu reciklirati, a često i komponente kao što su baterije, akumulatori ili ulje, koje, u slučaju pogrešnog rukovanja ili pogrešnog odlaganja, mogu da predstavljaju potencijalnu opasnost po zdravlje ljudi i životnu sredinu. Međutim, ovi sastavni delovi su neophodni za pravilan rad uređaja. Uređaji označeni ovim simbolom ne smeju da se odlažu u kućni otpad.



Radovi na čišćenju, pri kojima nastaje otpadna voda koja sadrži ulje, npr. pranje motora ili pranje donjeg dela vozila, smeju da se vrše samo na mestima za pranje sa separatorom ulja.



Radovi sa deterdžentima smeju da se obavljaju samo na radnim površinama koje ne propuštaju tečnost sa priključkom na kanalizaciju za otpadnu vodu. Deterdženti ne smeju da dospeju u vodotokove ili zemljište.



Uzimanje vode iz javnih vodotokova u pojedinim zemljama nije dozvoljeno.

### Napomene o sastojcima (REACH)

Aktuelne informacije o sastojcima možete pronaći na: [www.kaercher.de/REACH](http://www.kaercher.de/REACH)

## Namenska upotreba

Visokopritisni čistač koristite isključivo za privatna domaćinstva.

Visokopritisni čistač je namenjen za čišćenje mašina, vozila, građevina, alata, fasada, terasa, baštenskih uređaja itd. vodenim mlazom pod visokim pritiskom.

## Pribor i rezervni delovi

Koristite samo originalni pribor i originalne rezervne delove pošto oni garantuju bezbedan rad i rad bez smetnji na uređaju.

Informacije o priboru i rezervnim delovima možete pronaći na [www.kaercher.com](http://www.kaercher.com).

## Obim isporuke

Obim isporuke uređaja je prikazan na pakovanju. Prilikom otpakivanja proverite da li je sadržaj potpun. Ukoliko nedostaje pribor ili u slučaju štete nastale prilikom transporta obavestite vašeg distributera.

## Opis uređaja

U ovom uputstvu za rad je opisana maksimalna opremljenost uređaja. U zavisnosti od modela, postoje razlike u obimu isporuke (pogledati pakovanje).

Slike, pogledajte stranu sa grafikonom

### Slika A

### Slika B

- 1 Stalak sa ručkom za nošenje
- 2 Priključak za vodu sa ugrađenim sitom

- 3 Transportni toččić
- 4 Mask
- 5 Vođica za crevo
- 6 Prekidač uređaja „0/OFF“ / „1/ON“
- 7 Prihvatni držač za cevi za prskanje
- 8 Visokopritisno crevo
- 9 \*Plug 'n' Clean boca za deterdžent
- 10 Prihvatni držač / položaj za parkiranje ručne prskalice visokog pritiska
- 11 3-u-1 Multi Jet cev za prskanje sa 3 vrste mlaza (vidi i poglavlje *Smart Control sistem*)
- 12 Smart Control visokopritisna ručna prskalica
- 13 LCD ekran (vidi i poglavlje *LCD ekran*)
- 14 Bravica odeljka za baterije
- 15 Pregrada za baterije
- 16 Tasteri „+/-“ za regulaciju pritiska
- 17 Bravica visokopritisne ručne prskalice
- 18 Taster za odvajanje creva visokog pritiska od ručne prskalice visokog pritiska
- 19 Poluga visokopritisne ručne prskalice
- 20 Transportna ručka, sa mogućnošću izvlačenja
- 21 Ručka za nošenje
- 22 Držač creva
- 23 Doboš za namotavanje creva visokog pritiska
- 24 Ručica za doboš za namotavanje creva
- 25 Natpisna pločica
- 26 Odeljak za pribor
- 27 Kuka za pričvršćivanje mreže
- 28 Mreža za odeljak za pribor
- 29 Strujni priključni kabl sa strujnim utikačem
- 30 Isporučeni zavrtnji i tiplovi
- 31 Spojnica za priključak za vodu
- 32 \* Baštensko crevo (ojačano vlaknom, prečnik najmanje 1/2 cola (13 mm), dužina najmanje 7,5 m, sa običnom brzom spojnicom)
- 33 \* KÄRCHER usisno crevo za dovod vode iz otvorenih kontejnera (br. narudžbine 2.643-100.0)

\* dodatno potrebno

## LCD ekran

### Slika C

- 1 Oblast primene (1-SOFT / 2-MEDIUM / 3-HARD sa po 2 nivoa pritiska)
- 2 Indikator BOOST funkcije
- 3 Preporuka za vrstu mlaza (pljosnati mlaz/ deterdžent/glodalo za prijavštinu)
- 4 Prikaz Bluetooth®-spoj

- ⑤ status jačina signala (4 stepena)
- ⑥ Status baterije (prazna, skoro prazna, srednja, puna)
- ⑦ Stepen deterđženta (1 / 2 / 3)

## Isporučeni zavrtnji i tiplovi

### Slika D

- ① Tiplovi, stajna noga (2 komada)
- ② Zavrtnaj 4x22 (2 komada)
- ③ Zavrtnaj 4x16 (10 komada)

## Montaža

### Slike vidi na stranici sa grafikama.

Pre puštanja u pogon, na uređaj montirajte nepričvršćene priložene delove. Pripremite isporučene zavrtnje i odgovarajući odvijać.

### Montaža točkova

1. Stavite točkove.

#### Napomena

Vodite računa o usmerenosti otvora.

#### Slika E

2. Točkove osigurajte sa po jednim zavrtnjem.

### Montaža stativa

1. Umetnite stativ.

#### Slika F

2. Gurnite 2 tipla sve do graničnika u otvorima.
3. Osigurajte stativ pomoću 2 zavrtnja.

### Montaža prihvatnog držača cevi za prskanje

1. Zakačiti prihvatni držač cevi za prskanje.
2. Osigurati prihvatni držač pomoću 2 zavrtnja.

#### Slika G

3. Osigurati masku pomoću 4 zavrtnja.

#### Slika H

### Montaža transportne ručke

1. Utaknite transportnu ručku.

#### Slika I

### Montaža mreže

1. Okačite mrežu na kuke.

#### Slika J

### Utaknite visokopritisno crevo kroz vođicu creva

1. Visokopritisno crevo otpozadi utaknite kroz vođicu creva.

#### Slika K

### Montaža spojnice za priključak za vodu

1. Spojnicu za priključak za vodu pričvrstite na priključak za vodu uređaja.

#### Slika L

## Prvo puštanje u rad

### Napomena

Ako ne želite da upravljate mobilnim uređajem preko Bluetooth® veze, morate da izvršite samo korake iz odeljka „Uparivanje visokopritisne ručne prskalice“.

### Preuzmite aplikaciju i registrujte uređaj

1. Preuzmite aplikaciju KÄRCHER Home & Garden (vidi poglavlje KÄRCHER Home & Garden aplikacija).
2. Pokrenite aplikaciju KÄRCHER Home & Garden.
3. Prijavite se na aplikaciju KÄRCHER Home & Garden. Ako je potrebno, u tu svrhu otvorite nalog.

4. Skenirajte priloženu QR šifru. Visokopritisni čistač se registruje.

### Napomena

Ako pri ruci nemate priloženu QR šifru, uređaj možete da registrujete i putem katalogskog broja dela i serijskog broja. Oba broja su navedena na natpisnoj pločici.

5. Sledite uputstva aplikacije KÄRCHER Home & Garden.

### Napomena

Vodite računa da pre uparivanja visokopritisne ručne prskalice aktivirate Bluetooth® na vašem mobilnom uređaju.

### Uparivanje visokopritisne ručne prskalice

#### Napomena

Detaljan opis uparivanja možete pronaći na <https://www.kaercher.com/FCR>.

6. Utaknite strujni utikač visokopritisnog čistača u utičnicu. Uređaj na 60 s prelazi u režim uparivanja. U tom vremenskom periodu je moguće uparivanje visokopritisne ručne prskalice.
7. Najmanje 3 s istovremeno pritisnite taster “+” i taster “-” na visokopritisnoj ručnoj prskalici. Ako je uparivanje uspešno, nivoi pritiska kao i radio simbol i Bluetooth® simbol će biti prikazani na ekranu.

#### Slika M

Veza Bluetooth® između mobilnog uređaja i visokopritisnog čistača uspostavlja se automatski.

### Napomena

Po potrebi vezu Bluetooth® možete da uspostavite i naknadno, tako što 10 s pritisnete taster “-”.

8. Ako pokušaj uparivanja ne uspe:
  - a Izvucite strujni utikač visokopritisnog čistača iz utičnice.
  - b Sačekajte 20 sekundi.
  - c Ponovo uparite visokopritisnu ručnu prskalicu.

## Puštanje u pogon

1. Uređaj odložite na ravnu površinu.
2. Visokopritisno crevo sasvim odmotajte.
3. Izvucite visokopritisno crevo u celosti kroz vođicu creva prema napred i otpustite eventualne petlje i zavrtnja.
4. Visokopritisno crevo utaknite u ručnu prskalicu visokog pritiska tako da čujno nalegne.

### Napomena

Obratite pažnju na to da li je priključak pravilno postavljen.

#### Slika N

5. Povlačenjem creva visokog pritiska proverite da li je spoj bezbedan.
6. Strujni utikač utaknite u utičnicu.

### Snabdevanje vodom

Priključne vrednosti proverite na natpisnoj pločici ili u poglavlju Tehnički podaci.

Obratite pažnju na propise preduzeća za vodosnabdevanje.

## PAŽNJA

### Štete zbog prijave vode

Prijava ština u vodi može da ošteti pumpu i pribor. Radi zaštite, KÄRCHER preporučuje upotrebu KÄRCHER filtera za vodu (poseban pribor, katalogski broj 4.730-059).

## Priključak na vodovod

### PAŽNJA

**Crevna spojnica sa Aquastop na priključku uređaja za vodu**

*Oštećenje pumpe*

*Nikada nemojte koristiti crevnu spojnicu sa Aquastop na priključku uređaja za vodu.*

*Aquastop spojnicu možete koristiti na slavini za vodu.*

1. Baštensko crevo utaknite na spojnicu za crevo za vodu.
2. Baštensko crevo priključite na vodovod.
3. Do kraja otvorite slavinu za vodu.

#### Slika O

### Usisavanje vode iz otvorenih rezervoara

Ovaj čistač pod visokim pritiskom opremljen je usisnim crevom KÄCHHER za usisavanje površinske vode, npr. iz buradi sa kišnicom ili stajaćih voda (za maksimalnu usisnu visinu pogledati *Tehnički podaci*).

1. Odmrite spojnicu na priključku za vodu.
2. Usisno crevo napunite vodom.
3. Usisno crevo pričvrstite na priključak za vodu na uređaju i zakačite ga na neki izvor vode ( npr. bure za kišnicu).

### Odzračivanje uređaja

1. Uključite uređaj „I/ON“.
2. Deblokirajte polugu visokopritisne ručne prskalice.
3. Pritisnite polugu visokopritisne ručne prskalice. Uređaj se uključuje.
4. Uređaj ostavite da radi maksimalno 2 minuta, dok iz visokopritisne ručne prskalice ne počne da izlazi voda bez mehurića.
5. Otpustite polugu visokopritisne ručne prskalice.
6. Zaključajte polugu visokopritisne ručne prskalice.

## Rad

### PAŽNJA

**Opasnost od oštećenja!**

*Oštećenje pumpe pri radu na suvo.*

*Isključite uređaj ako se pritisak ne formira u roku od 2 minuta.*

*Postupite u skladu sa uputstvima u poglavlju Pomoć u slučaju smetnji.*



### Smart Control sistem

Pomoću tastera +/- na visokopritisnoj ručnoj prskalici mogu da se izaberu stepeni pritiska i doziranje deterdženta. Promena vrste mlaza je moguća okretanjem na 3-u-1 Multi Jet cevi za prskanje.

#### Napomena

*Osetljivost materijala može da odstupa u zavisnosti od starosti i stanja. Preporučuje stoga nisu obavezujuće.*

Mlaznica za ravan mlaz		
Nivo pritiska	Prikaz	Preporučeno za npr.
		kamene terase, asfalt, metalne površine, baštenski pribor (kolica, ašov, itd.)

Mlaznica za ravan mlaz		
Nivo pritiska	Prikaz	Preporučeno za npr.
		Automobil/motocikl, površine cigle, malterisani zidovi, plastični nameštaj
		Drvene površine, bicikl, nameštaj od ratana

Glodalo za prljavštinu		
Nivo pritiska	Prikaz	Preporučeno za npr.
		Za izrazito tvrdokornu prljavštinu na kamenim terasama, asfaltu, metalnim površinama, baštenskoj opremi (kolica, ašov, itd.)

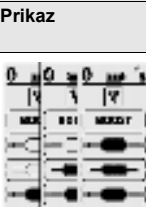
Mlaznica deterdženta		
Nivo pritiska	Prikaz	Preporučeno za npr.
		Rad sa deterdžentom. Doziranje koncentrata deterdženta po potrebi

### Režim rada sa visokim pritiskom

### PAŽNJA

**Oštećenje lakiranih ili osetljivih površina**

*Površine se oštećuju kada je manje odstojanje mlaza ili kada se izabere neodgovarajuća cevi za prskanje.*

*Priilikom čišćenja lakiranih površina održavajte odstojanje mlaza od najmanje 30 cm.*

*Automobilske gume, lak i osetljive površine kao što je drvo čistite pomoću glodala za prljavštinu.*

1. Utaknite „3 u 1“ Multi Jet cev za prskanje i fiksirajte je okretanjem za 90°. Pri tom obratite pažnju na njenu usmerenost!

#### Slika P

### PAŽNJA

**Promena vrste mlaza kada je pritisnuta poluga visokopritisne ručne prskalice**

*Oštećenja na cevi za prskanje*

*Pustite polugu visokopritisne ručne prskalice pre nego što promenite vrstu mlaza.*

2. Izaberite vrstu mlaza. Radi toga, okrećite „3 u 1 Multi Jet“ cev za prskanje, sve dok potrebni prikaz mlaza ne bude vidljiv na gornjoj strani.

#### Slika Q

- Uključite uređaj („I/ON“).
- Deblokirajte polugu visokopritisne ručne prskalice.
- Pritisnite polugu visokopritisne ručne prskalice. Uređaj se uključuje.

#### Aktiviranje BOOST funkcije

Za čišćenje tvrdokornih prljavština se nezavisno od podešenog stepena pritiska može aktivirati BOOST funkcija na 30 sekundi. Pri tome se povećava pritisak vode.

- Držite pritisnutim „-“ taster na visokopritisnoj ručnoj prskalici, dok se prikaz BOOST ne označi na LCD ekranu.

#### Slika R

Po isteku BOOST funkcije, uređaj radi sa prethodno podešenim stepenom pritiska.

Čim prikaz na ekranu prestane da treperi, BOOST funkcija je ponovo dostupna.

#### Rad sa deterdžentom

### ⚠ OPASNOST

#### Zanemarivanje sigurnosnog tehničkog lista

*Teško narušavanje zdravlja zbog nestručne upotrebe deterdženata.*

*Obratite pažnju na sigurnosni tehnički list proizvođača deterdženta, a posebno na napomene u vezi sa ličnom zaštitnom opremom.*

#### Napomena

*Deterdžent sme da se dodaje samo pri niskom pritisku.*

#### Napomena

*Za rad sa deterdžentima potrebna je Plug 'n' Clean flaša za deterdžent. KÄRCHER deterdžent se prodaje u Plug 'n' Clean flaši za deterdžent koja je spremna za upotrebu.*

- Uklonite poklopac sa Plug 'n' Clean flaše za deterdžent.
- Flašu sa deterdžentom sa otvorom okrenutim nadole pritisnite u priključak za Plug 'n' Clean deterdžent.

#### Slika S

- „3 u 1“ Multi Jet cev za prskanje na mlaznici za deterdžent okrećite u smeru „MIX“, sve dok na prikazu pritiska visokopritisne ručne prskalice ne počne da svetli LCD indikator „MIX“. Tokom rada se rastvor deterdženta meša sa mlazom vode.
- Pomoću tastera +/- na visokopritisnoj ručnoj prskalici podesite željenu koncentraciju deterdženta.

#### Preporučena metoda čišćenja

- Po suvoj površini štedljivo naprskaite sredstvo za čišćenje i ostavite da deluje (ne da se osuši).
- Rastvorenu nečistoću isperite visokopritisnim mlazom.

#### Posle režima rada sa deterdžentom

- Plug 'n' Clean flašu sa sredstvom za čišćenje izvaditi iz prihvatnika i zatvoriti poklopcem.
- U svrhu skladištenja, flašu sa sredstvom za čišćenje staviti u prihvatnik sa poklopcem okrenutim prema gore.
- Uređaj oko 30 sekundi ispirajte čistom vodom.

#### Prekid rada

- Otpustite polugu ručne prskalice visokog pritiska. Kada se otpusti poluga, uređaj se isključuje. U sistemu se zadržava visoki pritisak.
- Zaključajte polugu ručne prskalice visokog pritiska.

#### Slika T

- Visokopritisnu ručnu prskalicu sa cevi za prskanje postavite u položaj za parkiranje.
- U slučaju pauze u radu duže od 5 minuta, isključite uređaj „0/OFF“.

#### Završetak rada

### ⚠ OPREZ

#### Opasnost od povreda!

*Povrede usled nekontrolisanog izlazenja vode pod visokim pritiskom.*

*Visokopritisno crevo odvojite sa visokopritisne ručne prskalice ili uređaja samo ako u sistemu nema pritiska.*

- Otpustite polugu ručne prskalice visokog pritiska.
- Zatvorite slavinu za vodu.
- Polugu ručne prskalice visokog pritiska pritisnite oko 30 sekundi. Eliminise se pritisak koji je preostao u sistemu.
- Otpustite polugu ručne prskalice visokog pritiska.
- Zaključajte polugu ručne prskalice visokog pritiska.
- Isključite uređaj „0/OFF“.
- Uređaj odvojite sa snabdevanja vodom.
- Mrežni utikač izvučite iz utičnice.

## Transport

### ⚠ OPREZ

#### Opasnost od povreda i opasnost od oštećenja zbog težine uređaja!

*Povrede i oštećenja.*

*Prilikom transporta i skladištenja obratiti pažnju na težinu uređaja.*

#### Nošenje uređaja

- Uređaj podižite i nosite hvatajući ga za ručku za nošenje.

#### Vuča uređaja

- Izvlačite transportnu ručku, sve dok čujno ne uđe u ležite.
- Uređaj vucite za transportnu ručku.

#### Transport uređaja u vozilu

- Pre transporta u horizontalnom položaju, Plug 'n' Clean flašu za deterdžent izvucite iz prihvatnika i zatvorite je poklopcem.
- Zaštite uređaj od klizanja i prevrtanja.

## Skladištenje

### ⚠ OPREZ

#### Opasnost od povreda i opasnost od oštećenja zbog težine uređaja!

*Povrede i oštećenja.*

*Prilikom transporta i skladištenja obratiti pažnju na težinu uređaja.*

#### Čuvanje uređaja

- Uređaj odložite na ravnoj površini.
- Odvojite cev za prskanje sa visokopritisne ručne prskalice.
- Pritisnite taster za odvajanje na ručnoj prskalici visokog pritiska i odvojite crevo visokog pritiska sa ručne prskalice visokog pritiska.
- Bez doboša za namotavanje creva: Visokopritisno crevo čuvajte na uređaju.

### PAŽNJA

#### Oštećenje visokopritisnog creva

*Oštećenje visokopritisnog creva zbog pogrešnog smera obrtanja*

*Prilikom namotavanja, obratite pažnju na smer obrtanja doboša za namotavanje creva.*

5. **Sa dobošem za namotavanje creva:** Pomoću ručice okrećite doboš za namotavanje creva suprotno smeru okretanja kazaljke na satu i namotajte visokopritisno crevo.
6. Strujni priključni kabl i pribor čuvajte na uređaju. Pre dužeg skladištenja obratite pažnju na dodatne napomene, pogledajte poglavlje *Nega i održavanje*.

### Zaštita od mraza

#### PAŽNJA

##### Opasnost od smrzavanja

Mraz može da uništi uređaje koji nisu u potpunosti ispraznjeni.

Uređaj i pribor u potpunosti isprazniti.

Zaštiti uređaj od mraza.

Moraju biti ispunjeni sledeći uslovi:

- Uređaj je odvojen sa snabdevanja vodom.
  - Visokopritisna ručna prskalice je odvojena od visokopritisnog creva.
1. Uključite uređaj „I/ON“.
  2. Sačekajte maksimalno jedan minut, dok na visokopritisnom crevu ne prestane da izlazi voda.
  3. Isključite uređaj.
  4. Uređaj može da se čuva sa kompletnim priborom u prostoriji zaštićenoj od mraza.

### Nega i održavanje

#### ⚠ OPASNOST

##### Opasnost od strujnog udara

Povrede dodirivanjem delova koji provode struju

Isključite uređaj.

Izvučite strujni utikač.

Uređaj ne zahteva održavanje tj. ne morate redovno sprovesti održavanje.

### Čišćenje sita u priključku za vodu

#### PAŽNJA

##### Opasnost od oštećenja!

Oštećenje sita usled nepravilnog čišćenja.

Čistite sito samo pod tekućom vodom suprotno od smeru protoka.

Nemojte koristiti šiljate ili tvrde predmete kao što su npr. npr. igle ili žičane četke.

#### PAŽNJA

##### Opasnost od oštećenja!

Oštećenje opreme i pribora prilikom rada bez sita ili sa oštećenim sitom.

Pre postavljanja sita u priključak za vodu, proverite da li na njemu ima oštećenja. Odmah zamenite oštećeno sito.

Nikada nemojte rukovati uređajem bez sita.

Po potrebi očistite sito na priključku za vodu.

1. Odrvnite spojnicu na priključku za vodu.
2. Izvucite sito.

#### Slika U

3. Sito očistite pod mlazom vode.
4. Sito postavite na priključak za vodu.

### Zamenite baterije visokopritisne ručne prskalice

Potrebne su dve baterije ili akumulatora veličine AAA.

#### Slika V

1. Pritisnite blokirni klizač.

#### Slika W

2. Otvorite pregradu za baterije.
3. Izvaditi akumulator.
4. Umetnite nove baterije, vodeći računa o pravilnom polaritetu.

5. Zatvorite pregradu za baterije.
6. Potrošene akumulator odložiti u otpad u skladu sa važećim odredbama.

### Pomoć u slučaju smetnji

Smetnje obično imaju jednostavne uzroke koje možete samostalno da otklonite uz pomoć sledećeg pregleda. U slučaju da imate nedoumice ili smetnje koje nisu ovde navedene, obratite se ovlašćenoj servisnoj službi.

#### ⚠ OPASNOST

##### Opasnost po život!

Smrtonosne povrede usled strujnog udara prilikom dodirivanja delova pod naponom.

Nemojte dodirivati delove koji provode napon.

Isključite uređaj.

Izvučite mrežni utikač iz mrežne utičnice.

##### Uređaj ne radi

1. Pritisnite polugu visokopritisne ručne prskalice. Uređaj se uključuje.
2. Proverite da li napon koji je naznačen na natpisnoj pločici odgovara naponu izvora struje.
3. Proverite da li ima oštećenja na strujnom priključnom kablju.
4. Ukoliko je motor preopterećen i aktivira se zaštitni prekidač motora:
  - a Isključite uređaj „0/OFF“.
  - b Ostavite uređaj da se hladi jedan sat.
  - c Uključite uređaj „I/ON“ i ponovo ga pustite u rad.Ukoliko se smetnja javlja više puta, uređaj treba da proverí servisna služba.

##### Uređaj se ne pokreće, motor bruji

Pad napona zbog slabe struje ili pri upotrebi produžnog kabla

1. Prilikom uključivanja najpre pritisnite polugu visokopritisne ručne prskalice, a zatim uključite uređaj „I/ON“.

##### Ne podiže se pritisak u uređaju

Dovod vode je nedovoljan.

1. Do kraja otvorite slavinu za vodu.
2. Proverite da li je protočna količina dovoda vode dovoljna.
3. Proverite podešavanja na cevi za prskanje.
4. Uverite se da nije prekoračena maksimalna usisna visina.

Sito na priključku za vodu je zaprljano.

1. Pomoću pljosnatih klešta izvucite sito sa priključka za vodu.
2. Sito očistite pod mlazom vode.

#### Slika U

U uređaju ima vazduha.

1. Odrzračite uređaj:
  - a Uređaj uključite bez priključene cevi za prskanje maksimalno 2 minuta.
  - b Pritisnite visokopritisnu ručnu prskalicu i sačekajte, dok voda bez mehurića ne počne da izlazi iz nje.
  - c Priključite cev za prskanje.

##### Velike oscilacije pritiska

1. Čišćenje visokopritisne mlaznice:
  - a Pomoću igle uklonite prljavštinu iz otvora mlaznice.
  - b Visokopritisnu mlaznicu ispirajte vodom s prednje strane.
2. Proverite dovodnu količinu vode.

## Uređaj nezaptiven

1. Manja nezaptivenost uređaja je tehnički uslovljena. U slučaju jače nezaptivenosti angažujte servisnu službu.

## Sredstvo za čišćenje se ne usisava

1. 3-u-1 Multi Jet cev za prskanje okrenite na mlaznicu za deterđent „MIX“.
2. Proverite da li Plug 'n' Clean flaša sa deterđentom svojim nadole okrenutim otvorom naleže na priključak za deterđent.

## Nema prikaza pritiska na visokopritisnoj ručnoj prskalici

### Slika X

1. Proverite baterije i po potrebi ih zamenite.
2. Smanjite udaljenost između visokopritisne ručne prskalice i visokopritisnog čistača.
3. Ponovo sprovedi uparivanje sa visokopritisnim čistačem, vidi poglavlje *Prvo puštanje u rad*.

## Funkcija BOOST se ne prikazuje na displeju i ne može da se pokrene sa KÄRCHER Home & Garden aplikacije

Uređaj se pregreva.

1. Proverite temperaturu vode na dotoku (maksimalna temperatura vode na dotoku, pogledajte poglavlje *Tehnički podaci*).
2. Smanjite temperaturu vode na dotoku da bi se motor bolje hladio.

## Poruke o greškama

### Slika Y

1. Isključite uređaj „0/OFF“.
2. Izvucite strujni utikač iz utičnice.
3. Nakon 20 sekundi strujni utikač ponovo utaknite u utičnicu.
4. Uključite uređaj „I/ON“.  
Ukoliko se smetnja javlja više puta, uređaj treba da proverí servisna služba.

## Rad u nuždi

Ako postoji kvar u regulaciji pritiska na visokopritisnoj ručnoj prskalici, visokopritisni čistač radi na maksimalnom stepenu.

1. Deaktiviranje rada u slučaju nužde:
  - a Isključite uređaj „0/OFF“.
  - b Izvucite strujni utikač iz utičnice.
  - c Nakon 20 sekundi strujni utikač ponovo utaknite u utičnicu.
  - d Uključite uređaj „I/ON“.  
Ukoliko se smetnja javlja više puta, uređaj treba da proverí servisna služba.

## Visokopritisna ručna prskalica ne funkcioniše propisno

### Slika Z

Pojavila se interna greška u elektrici visokopritisne ručne prskalice.

1. Pritisnite blokimi klizač.

### Slika W

2. Otvorite pregradu za baterije.
3. Izvaditi akumulatora.
4. Umetnite baterije, vodeći računa o pravilnom polaritetu.
5. Zatvorite pregradu za baterije.  
Ukoliko se smetnja javlja više puta, visokopritisnu ručnu prskalicu treba da proverí servisna služba.

## Garancija

U svakoj zemlji važe uslovi garancije koje je izdala naša nadležna distributivna organizacija. Sve smetnje na vašem uređaju ćemo otkloniti besplatno u okviru garantnog roka, ukoliko je uzrok smetnje greška u

materijalu ili greška u proizvodnji. U slučaju koji podleže garanciji obratite se sa dokazom o kupovini vašem prodavcu ili najbližoj ovlašćenoj lokaciji servisne službe. (Adresu vidi na poledini)

Dodatne informacije o garanciji (ako postoje) možete pronaći u servisnom delu vaše lokalne Kärcher internet stranice pod opcijom „Preuzimanja“.

## Tehnički podaci

	K 5 Smart Control Flex	K 5 Premiu mSmart Control Flex
<b>Električni priključak</b>		
Napon	V 230	230
Faza	~ 1	1
Frekvencija	Hz 50	50
Priključna snaga	kW 2,1	2,1
Vrsta zaštite	IPX5	IPX5
Klasa zaštite	I	I
Strujni osigurač (inertan)	A 10	10
<b>Priključak za vodu</b>		
Dovodni pritisak (maks.)	MPa 1,2	1,2
Dovodna temperatura (maks.)	°C 40	40
Dovodna količina (min.)	l/min 10	10
Usisna visina (maks.)	m 0,5	0,5
<b>Podaci o snazi uređaja</b>		
Radni pritisak	MPa 12,5	12,5
Maks. dozvoljeni pritisak	MPa 14,5	14,5
Protočna količina, voda	l/min 7,5	7,5
Maksimalna protočna količina	l/min 8,3	8,3
Protočna količina, sredstvo za čišćenje	l/min 0,3	0,3
Povratna udarna sila visokopritisne ručne prskalice	N 20	20
<b>Dimenzije i težine</b>		
Tipična radna težina	kg 15,3	15,5
Dužina	mm 405	417
Širina	mm 306	306
Visina	mm 584	584
<b>Modul radija SRD</b>		
Frekvencija	MHz 868,7-869,2	868,7-869,2
Snaga odašiljača ERP	mW 0,53	0,53
<b>Modul radija Bluetooth</b>		
Frekvencija	GHz 2,45	2,45
Snaga odašiljača ERP	mW 6,3	6,3
<b>Utvrđene vrednosti prema EN 60335-2-79</b>		
Vrednost vibracije na šaci i ruci	m/s <sup>2</sup> 1,2	1,2

	K 5 Smart Control Flex	K 5 Premiu m Smart Control Flex
Nepouzdanost K	m/s <sup>2</sup> 0,6	0,6
Nivo zvučnog pritiska L <sub>pA</sub>	dB(A) 77	77
Nepouzdanost K <sub>pA</sub>	dB(A) 3	3
Nivo zvučne snage L <sub>WA</sub> + nepouzdanost K <sub>WA</sub>	dB(A) 93	93

Razlog izuzetka prema uredbi (EU) 2019/1781 prilog I odjeljak 2 (12): j)

Zadržavamo pravo na tehničke izmene.

## EU izjava o usklađenosti

Ovim izjavljujemo da je proizvod naveden u nastavku u skladu sa relevantnim odredbama navedenih direktiva i uredbi. U slučaju izmene proizvoda bez naše saglasnosti, ova izjava gubi validnost.

Proizvod: Visokopritisni čistač

Tip: 1.324-xxx

### Direktive i uredbe

2006/42/EZ (+2009/127/EZ)

2014/53/EU

2011/65/EU

2000/14/EZ

2009/125/EZ

### Primenjena(e) odredba(e)

(EU) 2019/1781

### Primenjene harmonizovane norme

EN 60335-1

EN 60335-2-79

EN 62233: 2008

EN 300 220-2 V3.1.1

EN 300 328 V2.2.2

EN IEC 63000: 2018

### Primenjeni postupak ocenjivanja usklađenosti

2000/14/EZ: Prilog V

### Nivo zvučne snage dB(A)

Izmereno: 90

Garantovano: 93

### Naziv i adresa

Lice ovlašćeno za dokumentaciju:

S. Reiser

Alfred Kärcher SE & Co. KG

Alfred-Kärcher-Str. 28 - 40

71364 Winnenden (Nemačka)

Tel.: +49 7195 14-0

Faks: +49 7195 14-2212



I. Jenner  
 1.324-xxx

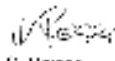

S. Reiser  
 1.324-xxx

Winnenden, 2021/06/01

## Περιεχόμενα

KÄRCHER Home & Garden App .....	172
Γενικές υποδείξεις .....	173
Διατάξεις ασφαλείας .....	173
Σύμβολα επάνω στη συσκευή .....	173
Προστασία του περιβάλλοντος .....	173
Ενδεξιμένη χρήση .....	173
Παρεκόμενα και ανταλλακτικά .....	173
Παραδοτός εξοπλισμός .....	173
Περιγραφή συσκευής .....	173
Τοποθέτηση .....	174
Θέση σε λειτουργία για πρώτη φορά .....	174
Έναρξη χρήσης .....	175
Λειτουργία .....	175
Μεταφορά .....	177
Αποθήκευση .....	177
Φροντίδα και συντήρηση .....	177
Αντιμετώπιση βλαβών .....	178
Εγγύηση .....	179
Τεχνικά χαρακτηριστικά .....	179
Δήλωση συμμόρφωσης ΕΕ .....	179

## KÄRCHER Home & Garden App

Η συσκευή μπορεί με απευθείας λειτουργία στο πιστόλι υψηλής πίεσης ή μέσω Bluetooth® να ελέγχει τις φορητές συσκευές που είναι εξοπλισμένες με ασύρματη τεχνολογία. Απαιτείται η εφαρμογή KÄRCHER Home & Garden.

Η εφαρμογή περιέχει επίσης:

- Πληροφορίες εγκατάστασης και έναρξης χρήσης
  - Πληροφορίες σχετικά με τους τομείς εφαρμογής
  - Συμβουλές και λύσεις
  - Συχνές ερωτήσεις με λεπτομερή αντιμετώπιση προβλημάτων
  - Σύνδεση με το Κέντρο σέρβις KÄRCHER
- Μπορείτε να κατεβάσετε την εφαρμογή εδώ:

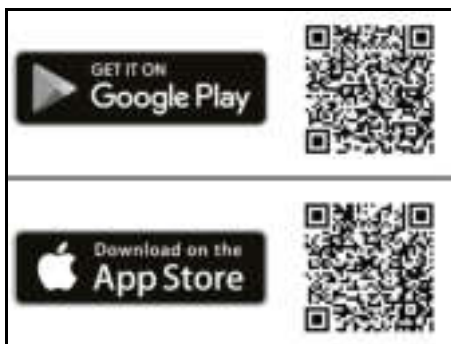

### Εμπορικό σήμα

- Το σήμα και τα λογότυπα Bluetooth® είναι σήματα κατατεθέντα της Bluetooth SIG, Inc. Οποιαδήποτε χρήση αυτών των σημάτων από την Alfred Kärcher SE & Co. KG είναι κατόπιν άδειας.
- Google Play™ και Android™ είναι εμπορικά σήματα ή σήματα κατατεθέντα της Google Inc.
- Apple® και App Store® είναι εμπορικά σήματα ή σήματα κατατεθέντα της Apple Inc.



## Γενικές υποδείξεις



Πριν από την πρώτη χρήση της συσκευής, διαβάστε αυτές τις γνήσιες οδηγίες χρήσης καθώς και τις συνοδευτικές υποδείξεις ασφαλείας. Εφαρμόζετε αυτές τις οδηγίες.

Φυλάξτε τα δύο βιβλιάρικα για μεταγενέστερη χρήση ή για τον επόμενο ιδιοκτήτη.

## Διατάξεις ασφαλείας

### ⚠ ΠΡΟΕΙΔΟΠΟΙΗΣΗ

**Κίνδυνος τραυματισμού!**

Σοβαροί τραυματισμοί λόγω ελλিপών, τροποποιημένων ή ανενεργών διατάξεων ασφαλείας.

Μην παρακάμπτετε και μην αφαιρείτε τις διατάξεις ασφαλείας και μην τις νεκρώνετε. Τα συστήματα ασφαλείας χρησιμεύουν για την προστασία σας.

### Διακόπτης συσκευής

Ο διακόπτης της συσκευής αποτρέπει την ακούσια ενεργοποίηση της συσκευής.

### Ασφάλιση πιστολιού υψηλής πίεσης

Η ασφάλεια κλειδώνει τη σκανδάλη του πιστολιού υψηλής πίεσης και αποτρέπει την ακούσια ενεργοποίηση της συσκευής.

### Λειτουργία Auto-Stop (αυτόματο σταμάτημα)

Αν απελευθερωθεί η σκανδάλη του πιστολιού υψηλής πίεσης, ο διακόπτης πίεσης απενεργοποιεί την αντλία και η ριπή υψηλής πίεσης σταματάει. Αν πιεστεί η σκανδάλη, η αντλία ενεργοποιείται ξανά.

### Διακόπτης προστασίας κινητήρα

Εάν υπάρξει υπέρβαση της κατανάλωσης ρεύματος, ο διακόπτης προστασίας του κινητήρα απενεργοποιεί το μηχάνημα.

## Σύμβολα επάνω στη συσκευή



Η ριπή υψηλής πίεσης δεν πρέπει να κατευθύνεται πάνω σε ανθρώπους, ζώα, ενεργοποιημένο ηλεκτρικό εξοπλισμό ή την ίδια τη συσκευή. Προστατέψτε τη συσκευή από τον παγετό.



Η συσκευή δεν επιτρέπεται να συνδέεται άμεσα στο δημόσιο δίκτυο πόσιμου νερού.

## Προστασία του περιβάλλοντος



Τα υλικά συσκευασίας είναι ανακυκλώσιμα. Ανακυκλώνετε τις συσκευασίες με περιβαλλοντικά ορθό τρόπο.



Οι ηλεκτρικές και ηλεκτρονικές συσκευές περιέχουν πολύτιμα ανακυκλώσιμα υλικά και, συχνά, επίσης εξαρτήματα όπως μπαταρίες απλές, επαναφορτιζόμενες ή λάδια, που σε περίπτωση λανθασμένης χρήσης ή απόρριψης μπορούν να θέσουν σε κίνδυνο την ανθρώπινη υγεία και το περιβάλλον. Ωστόσο, αυτά τα συστατικά είναι απαραίτητα για τη σωστή λειτουργία της συσκευής. Οι συσκευές που φέρουν αυτό το σύμβολο δεν επιτρέπεται να απορριπτούν μαζί με τα οικιακά απορρίμματα.

Εργασίες καθαρισμού που παράγουν ελαιούχα υγρά απόβλητα, π.χ. πλύση κινητήρων ή της κάτω πλευράς οχημάτων, μπορούν να εκτελούνται μόνο σε θέσεις πλυντηρίου που είναι εξοπλισμένες με διαχωριστή λαδιού.



Οι εργασίες με απορρυπαντικό μπορούν να εκτελούνται μόνο σε υδατοστεγείς επιφάνειες εργασίας με σύνδεση στο σύστημα απορροής ακάθαρτου νερού. Το απορρυπαντικό δεν πρέπει να καταλήγει στα υπόγεια ύδατα ή στο έδαφος.



Η λήψη νερού από δημόσιες πηγές δεν επιτρέπεται σε ορισμένες χώρες.

### Υποδείξεις σχετικά με συστατικά (REACH)

Ενημερωμένες πληροφορίες σχετικά με τα συστατικά θα βρείτε στη διεύθυνση: [www.kaercher.de/REACH](http://www.kaercher.de/REACH)

## Ενδεδειγμένη χρήση

Χρησιμοποιήστε τη συσκευή καθαρισμού υψηλής πίεσης αποκλειστικά για οικιακή χρήση.

Η συσκευή καθαρισμού υψηλής πίεσης προορίζεται για τον καθαρισμό μηχανημάτων, οχημάτων, οικοδομών, εργαλείων, προσώπων, βεραντών, μηχανημάτων κήπου κ.λπ. με ριπή νερού υψηλής πίεσης.

## Παρελκόμενα και ανταλλακτικά

Χρησιμοποιείτε μόνο γνήσια παρελκόμενα και γνήσια ανταλλακτικά, καθώς αυτά εγγυώνται την ασφαλή και απρόσκοπτη λειτουργία της συσκευής.

Πληροφορίες σχετικά με τα παρελκόμενα και τα ανταλλακτικά θα βρείτε στη διεύθυνση [www.kaercher.com](http://www.kaercher.com).

## Παραδοτέος εξοπλισμός

Ο παραδοτέος εξοπλισμός της συσκευής απεικονίζεται επάνω στη συσκευασία. Κατά την αφαίρεση από τη συσκευασία ελέγξτε την πληρότητα των περιεχομένων. Σε περίπτωση που λείπουν παρελκόμενα ή έχουν προκληθεί ζημιές κατά τη μεταφορά, ενημερώστε τον προμηθευτή σας.

## Περιγραφή συσκευής

Σε αυτές τις οδηγίες λειτουργίας περιγράφεται ο μέγιστος δυνατός εξοπλισμός. Στο παραδοτέο υλικό υπάρχουν διαφορές ανάλογα με το μοντέλο (ανατρέξτε στη συσκευασία).

Σχήματα στη σελίδα διαγραμμάτων

### Εικόνα Α

### Εικόνα Β

- 1 Βάση στήριξης με λαβή μεταφοράς
- 2 Σύνδεση νερού με ενσωματωμένη σήτα
- 3 Τροχός μεταφοράς
- 4 Διάφραγμα
- 5 Οδηγός εύκαμπτου σωλήνα
- 6 Διακόπτης συσκευής "0/OFF" / "I/ON"
- 7 Υποδοχή φύλαξης για σωλήνες ψεκασμού
- 8 Ελαστικός σωλήνας υψηλής πίεσης
- 9 \*Φιάλη απορρυπαντικού Plug 'n' Clean
- 10 Αποθήκευση / θέση απόθεσης του πιστολιού υψηλής πίεσης
- 11 Σωλήνας ψεκασμού 3-in1 Multi Jet με 3 τρόπου ψεκασμού (βλ. κεφάλαιο *Smart Control System*)
- 12 Πιστόλι υψηλής πίεσης Power Control
- 13 Οθόνη LCD (βλέπε επίσης κεφάλαιο *Οθόνη LCD*)
- 14 Κλειδώμα χώρου μπαταρίας

- 15 Χώρος μπαταρίας
- 16 Κουμπιά "+/-" για έλεγχο πίεσης
- 17 Ασφάλιση πιστολιού υψηλής πίεσης
- 18 Πλήκτρο διαχωρισμού του ελαστικού σωλήνα υψηλής πίεσης από το πιστόλι υψηλής πίεσης
- 19 Μοχλός πιστολέτου υψηλής πίεσης
- 20 Λαβή μεταφοράς, αποσπώμενη
- 21 Λαβή μεταφοράς
- 22 Στήριγμα σωλήνα
- 23 Καρούλι σωλήνα υψηλής πίεσης
- 24 Μανιβέλα για καρούλι σωλήνα
- 25 Πινακίδα τύπου
- 26 Θήκη αξεσουάρ
- 27 Αγκιστρο στερέωσης διχτυού
- 28 Δίχτυ για θήκη αξεσουάρ
- 29 Αγωγός σύνδεσης δικτύου με βύσμα δικτύου
- 30 Παρεχόμενες βίδες και πείροι
- 31 Σύνδεσμος για τη σύνδεση νερού
- 32 \* Λάστιχο κήπου (ενισχυμένο με ύφασμα, διάμετρος τουλάχιστον 1/2 ίντσες (13 mm), μήκος τουλάχιστον 7,5 m, με ταχυσύνδεσμο που διατίθεται στο εμπόριο)
- 33 \* Εύκαμπτος σωλήνας αναρρόφησης KÄRCHER για παροχή νερού από ανοιχτά δοχεία (κωδικός 2.643-100.0)

\* Απαιτείται επιπλέον

## Οθόνη LCD

### Εικόνα C

- 1 Περιοχή εφαρμογής (1-SOFT / 2-MEDIUM / 3-HARD με 2 επίπεδα πίεσης το καθένα)
- 2 Οθόνη λειτουργίας BOOST
- 3 Προτεινόμενο είδος ψεκασμού (λεπτή δέσμη / απορρυπαντικό / τούρμπο ακροφύσιο)
- 4 Ένδειξη Σύνδεση® Bluetooth
- 5 Κατάσταση έντασης σήματος (4 βαθμίδες)
- 6 Κατάσταση μπαταρίας (άδεια, σχεδόν άδεια, μισογεμάτη, γεμάτη)
- 7 Επίπεδο απορρυπαντικού (1 / 2 / 3)

## Παρεχόμενες βίδες και πείροι

### Εικόνα D

- 1 Βάση στήριξης πείρου (2 τεμάχια)
- 2 Βίδα 4x22 (2 τεμάχια)
- 3 Βίδα 4x16 (10 τεμάχια)

## Τοποθέτηση

Για τα σχήματα δείτε τη σελίδα διαγραμματών.

Πριν από την έναρξη χρήσης συναρμολογήστε τα λυμένα παρεχόμενα εξαρτήματα στη συσκευή.

Να έχετε διαθέσιμες τις παρεχόμενες βίδες και το κατάλληλο καταβίδι.

## Συναρμολόγηση των τροχών

1. Τοποθετήστε τους τροχούς.

### Υπόδειξη

Δώστε προσοχή στην ευθυγράμμιση της οπής.

### Εικόνα E

2. Στερεώστε τους τροχούς με 1 βίδα τον καθένα.

## Τοποθέτηση βάσης στήριξης

1. Τοποθετήστε τη βάση στήριξης.

### Εικόνα F

2. Τοποθετήστε τους 2 πείρους στις τρύπες μέχρι τέρμα.

3. Στερεώστε τη βάση με 2 βίδες.

## Τοποθέτηση θήκης φύλαξης για σωλήνες ψεκασμού

1. Αναρτήστε τη θήκη για τους σωλήνες ψεκασμού.

2. Στερεώστε τη θήκη με 2 βίδες.

### Εικόνα G

3. Στερεώστε το διάφραγμα με 4 βίδες.

### Εικόνα H

## Τοποθέτηση λαβής μεταφοράς

1. Συνδέστε τη λαβή μεταφοράς.

### Εικόνα I

## Τοποθέτηση διχτυού αξεσουάρ

1. Κρεμάστε το δίχτυ αξεσουάρ στα άγκιστρα.

### Εικόνα J

## Σύνδεση ελαστικού σωλήνα υψηλής πίεσης στον αντίστοιχο οδηγό

1. Περάστε τον ελαστικό σωλήνα υψηλής πίεσης από πίσω μέσα από τον οδηγό σωλήνα.

### Εικόνα K

## Συναρμολόγηση του συνδέσμου για τη σύνδεση νερού

1. Βιδώστε το σύνδεσμο για τη σύνδεση νερού στη σύνδεση νερού της συσκευής.

### Εικόνα L

## Θέση σε λειτουργία για πρώτη φορά

### Υπόδειξη

Εάν δεν χρησιμοποιείτε τη συσκευή στην κινητή συσκευή σας μέσω μιας σύνδεσης Bluetooth® πρέπει να εκτελέσετε μόνο τα βήματα στην ενότητα «Σύζευξη του πιστολιού υψηλής πίεσης».

### Κατεβάστε την εφαρμογή και καταχωρίστε τη συσκευή σας

1. Κάντε λήψη της εφαρμογής KÄRCHER Home & Garden (δείτε το κεφάλαιο KÄRCHER Home & Garden App).
2. Ξεκινήστε την εφαρμογή KÄRCHER Home & Garden.
3. Συνδεθείτε στην εφαρμογή KÄRCHER Home & Garden. Εάν είναι απαραίτητο, δημιουργήστε έναν λογαριασμό.
4. Σαρώστε τον κωδικό QR. Το καθαριστικό υψηλής πίεσης είναι καταχωρημένο.

### Υπόδειξη

Εάν δεν έχετε τον κωδικό QR, μπορείτε επίσης να καταχωρίσετε τη συσκευή με τον αριθμό ανταλλακτικού και τον αριθμό σειράς. Και οι δύο αριθμοί δίνονται στην πινακίδα τύπου.

5. Ακολουθήστε τις οδηγίες της εφαρμογής KÄRCHER Home & Garden.

## Υπόδειξη

Φροντίστε να το κάνετε αυτό πριν συνδέσετε το πιστόλι υψηλής πίεσης Ενεργοποιήστε το Bluetooth® στην κινητή συσκευή σας.

## Σύνδεση πιστολέτου υψηλής πίεσης

### Υπόδειξη

Λεπτομερειακή περιγραφή για τη ζεύξη θα βρείτε στη διεύθυνση <https://www.karcher.com/FCR>.

- Συνδέστε το φως της συσκευής καθαρισμού υψηλής πίεσης στην πρίζα.  
Η συσκευή αλλάζει σε λειτουργία σύζευξης για 60 δευτερόλεπτα. Κατά τη διάρκεια αυτής της περιόδου είναι δυνατή η σύζευξη του πιστολιού υψηλής πίεσης.
- Μέσα σε 3 δευτερόλεπτα πιέστε ταυτόχρονα τα πλήκτρα "+" και "-" στο πιστόλι υψηλής πίεσης. Εάν η σύζευξη είναι επιτυχής, εμφανίζονται τα επίπεδα πίεσης καθώς και το σύμβολο ασυρμάτου και Bluetooth® στην οθόνη.

### Εικόνα M

Η Η σύνδεση Bluetooth® μεταξύ της κινητής συσκευής και της συσκευής καθαρισμού υψηλής πίεσης δημιουργείται αυτόματα.

## Υπόδειξη

Εάν είναι απαραίτητο, μπορείτε να ορίσετε τη σύνδεση Bluetooth® αργότερα πατώντας το πλήκτρο "-" για 10 δευτερόλεπτα.

- Εάν η απόπειρα σύζευξης απέτυχε:
  - Αποσυνδέστε το βύσμα δικτύου της συσκευής καθαρισμού υψηλής πίεσης από την πρίζα.
  - Περιμένετε 20 δευτερόλεπτα.
  - Συνδέστε ξανά το πιστόλι υψηλής πίεσης.

## Έναρξη χρήσης

- Τοποθετήστε τη συσκευή πάνω σε μια επίπεδη επιφάνεια.
- Ξετυλίξτε εντελώς τον ελαστικό σωλήνα υψηλής πίεσης.
- Τραβήξτε τον ελαστικό σωλήνα υψηλής πίεσης προς τα εμπρός μέσα από τον οδηγό και λύστε τυχόν βρόχους και συστροφές.
- Συνδέστε τον ελαστικό σωλήνα υψηλής πίεσης στο πιστόλι υψηλής πίεσης, έτσι ώστε να ακουστεί που ασφαλίξει.

## Υπόδειξη

Προσέξτε τη σωστή ευθυγράμμιση του μαστού.

### Εικόνα N

- Ελέγξτε την ασφαλή σύνδεση τραβώντας από τον ελαστικό σωλήνα υψηλής πίεσης.
- Συνδέστε το φως σε μια πρίζα.

## Παροχή νερού

Για τις τιμές σύνδεσης βλέπε την πινακίδα τύπου ή το κεφάλαιο *Τεχνικά χαρακτηριστικά*.  
Τηρείτε τους κανονισμούς της υπηρεσίας υδροδότησης.

## ΠΡΟΣΟΧΗ

### Ζημιές από ακάθαρτο νερό

Οι ρύποι που περιέχονται στο νερό μπορούν να προκαλέσουν ζημιές στην αντλία και στα παρελκόμενα. Για λόγους προστασίας η KÄRCHER συνιστά τη χρήση του φίλτρου νερού KÄRCHER (ειδικό παρελκόμενο, αριθμός παραγγελίας 4.730-059).

### Σύνδεση σε σωλήνα νερού

## ΠΡΟΣΟΧΗ

Σύνδεσμος σωλήνα με Aquastor στην υποδοχή νερού της συσκευής  
Ζημιά στην αντλία

Ποτέ μην χρησιμοποιείτε σύνδεσμο σωλήνα με Aquastor στην υποδοχή νερού της συσκευής. Μπορείτε να χρησιμοποιήσετε έναν σύνδεσμο Aquastor στη βρύση.

- Συνδέστε το λάστιχο κήπου στον σύνδεσμο για τη σύνδεση νερού.
- Συνδέστε το λάστιχο κήπου στον σωλήνα νερού.
- Ανοίξτε εντελώς τη βρύση.

### Εικόνα O

## Αναρρόφηση νερού από ανοιχτά δοχεία

Το παρόν πλυστικό μηχανήμα υψηλής πίεσης είναι κατάλληλο μαζί με τον ελαστικό σωλήνα αναρρόφησης KÄRCHER για αναρρόφηση επιφανειακών υδάτων, π.β. από βαρέλια βρόχινου νερού ή από τεχνητές λιμνούλες (για μέγιστο ύψος αναρρόφησης βλ. *Τεχνικά χαρακτηριστικά*).

- Βιδώστε τον σύνδεσμο στη σύνδεση νερού.
- Γεμίστε τον ελαστικό σωλήνα αναρρόφησης με νερό.
- Βιδώστε τον ελαστικό σωλήνα αναρρόφησης στην υποδοχή νερού της συσκευής και αναρτήστε τον σε μια πηγή νερού (π.χ. βαρέλι βροχής).

## Εξαέρωση συσκευής

- Ενεργοποιήστε τη συσκευή με το "I/ON".
- Ασφαλίστε τη σκανδάλη του πιστολιού υψηλής πίεσης.
- Πιέστε τη σκανδάλη του πιστολιού υψηλής πίεσης. Η συσκευή ενεργοποιείται.
- Αφήστε τη συσκευή να λειτουργήσει το πολύ για 2 λεπτά, μέχρι το νερό να εξέρχεται χωρίς φυσαλίδες από το πιστόλι υψηλής πίεσης.
- Αφήστε τη σκανδάλη του πιστολιού υψηλής πίεσης.
- Ασφαλίστε τη σκανδάλη του πιστολιού υψηλής πίεσης.

## Λειτουργία

## ΠΡΟΣΟΧΗ

### Κίνδυνος πρόκλησης ζημιάς!

Ζημιά στην αντλία σε περίπτωση ξηρής λειτουργίας.

Απενεργοποιήστε τη συσκευή εάν δεν δημιουργηθεί πίεση εντός 2 λεπτών.

Ενεργήστε σύμφωνα με τις οδηγίες του κεφαλαίου Αντιμετώπιση βλαβών.

## Smart Control System



Με τα πλήκτρα +/- στο πιστόλι υψηλής πίεσης μπορείτε να επιλέξετε τις βαθμίδες πίεσης και δοσολογίας απορρυπαντικού. Η αντικατάσταση είδους ψεκασμού είναι εφικτή με στρέψη του σωλήνα ψεκασμού 3-σε-1 Multi Jet.



## Υπόδειξη

Η ευαισθησία των υλικών μπορεί να ποικίλλει σε μεγάλο βαθμό ανάλογα με την ηλικία και την κατάσταση. Επομένως, οι συστάσεις δεν είναι δεσμευτικές.

Ακροφύσιο λεπτής δέσμης		
Βαθμίδα πίεσης	Ενδειξη	Συνιστάται για π.χ.
		Πέτρινες βεράντες, άσφαλτος, μεταλλικές επιφάνειες, σκεύη κήπου (καρότσι, μπουσούνη κ.λπ.)

 <b>Ακροφύσιο λεπτής δέσμης</b>		
Βαθμίδα πίεσης	Ένδειξη	Συνιστάται για π.χ.
		Αυτοκίνητα/ μοτοσικλέτες, επιφάνειες από τούβλα, σοβατισμένοι τοίχοι, πλαστικά έπιπλα
		Ξύλινες επιφάνειες, ποδηλάτα, φαρμακθικές επιφάνειες, έπιπλα ρατάν

 <b>Τούρμπο ακροφύσιο</b>		
Βαθμίδα πίεσης	Ένδειξη	Συνιστάται για π.χ.
		Για ιδιαίτερα επίμονη βρωμιά σε πέτρινες βεράντες, άσφαλο, μεταλλικές επιφάνειες, σκεύη κήπου (καρότσι, μπαστούνι κ.λπ.)

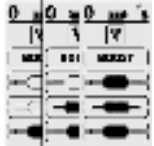
 <b>Ακροφύσιο απορρυπαντικού</b>		
Βαθμίδα πίεσης	Ένδειξη	Συνιστάται για π.χ.
		Λειτουργία με απορρυπαντικό. Δοσολογία της συγκέντρωσης απορρυπαντικού όπως απαιτείται

### Λειτουργία με υψηλή πίεση

## ΠΡΟΣΟΧΗ

**Ζημιές σε Λακαρισμένες ή ευαίσθητες επιφάνειες**  
 Σε περίπτωση πολύ μικρής απόστασης ριπής ή σε περίπτωση επιλογής ακατάλληλου σωλήνα ψεκασμού, προκαλούνται ζημιές στις επιφάνειες.  
 Κατά τον καθαρισμό, τηρείτε μια απόσταση τουλάχιστον 30 cm από τις λακαρισμένες επιφάνειες.  
 Μην καθαρίζετε ελαστικά αυτοκινήτων, βερνίκι ή ευαίσθητες επιφάνειες όπως ξύλο με το τούρμπο μπεκ.  
 1. Συνδέστε τον σωλήνα ψεκασμού 3-σε-1 Multi Jet και στερεώστε τον περιστρέφοντάς τον κατά 90°. Προσέξτε παράλληλα την ευθυγράμμιση!

Εικόνα Ρ

## ΠΡΟΣΟΧΗ

**Αλλαγή τύπου ψεκασμού με την πίεση του μοχλού του πιστολιού υψηλής πίεσης**  
 Ζημιά στον σωλήνα ψεκασμού  
 Αφήστε τον μοχλό του πιστολιού υψηλής πίεσης πριν αλλάξετε τον τύπο ψεκασμού.

2. Επιλέξτε το είδος ριπής. Στρέψτε το σωλήνα ψεκασμού 3-σε-1 Multi Jet μέχρι να φαίνεται στο επάνω μέρος η απαιτούμενη ένδειξη δέσμης.

### Εικόνα Q

- Ενεργοποιήστε τη συσκευή ("I/ON").
- Απασφαλίστε τη σκανδάλη του πιστολιού υψηλής πίεσης.
- Πιέστε τη σκανδάλη του πιστολιού υψηλής πίεσης. Η συσκευή ενεργοποιείται.

### Ενεργοποίηση λειτουργίας BOOST

Για τον καθαρισμό των επίμονων ρύπων, μπορείτε να ενεργοποιήσετε τη λειτουργία BOOST για 30 δευτερόλεπτα, ανεξάρτητα από τη ρυθμισμένη βαθμίδα πίεσης. Η πίεση του νερού αυξάνεται.

- Κρατήστε πατημένο το κουμπί "+" στο πιστόλι υψηλής πίεσης μέχρι που στην οθόνη LCD να επιλεγεί το BOOST.

### Εικόνα R

Μετά τη λήξη της λειτουργίας BOOST, η συσκευή λειτουργεί με την προηγούμενα ρυθμισμένη βαθμίδα πίεσης.

Μόλις η ένδειξη στην οθόνη σταματήσει να αναβοσβήνει, η λειτουργία BOOST είναι ξανά διαθέσιμη.

### Λειτουργία με απορρυπαντικό

## ⚠ ΚΙΝΔΥΝΟΣ

**Μη τήρηση του δελτίου δεδομένων ασφαλείας**  
 Σοβαρές βλάβες στην υγεία λόγω λανθασμένης χρήσης του απορρυπαντικού.

Λάβετε υπόψη το δελτίο δεδομένων ασφαλείας του κατασκευαστή του απορρυπαντικού και ιδιαίτερα τις υποδείξεις για τα μέσα ατομικής προστασίας.

### Υπόδειξη

Το απορρυπαντικό μπορεί να προστεθεί μόνο υπό χαμηλή πίεση.

### Υπόδειξη

Για τη λειτουργία με απορρυπαντικό απαιτείται μια φιάλη απορρυπαντικού Plug 'n' Clean. Τα απορρυπαντικά της KÄRCHER διατίθενται και σε έτοιμη προς χρήση φιάλη απορρυπαντικού Plug 'n' Clean.

- Αφαιρέστε το καπάκι της φιάλης απορρυπαντικού Plug 'n' Clean.
- Πιέστε τη φιάλη απορρυπαντικού με το άνοιγμα προς τα κάτω στη σύνδεση απορρυπαντικού Plug 'n' Clean.

### Εικόνα S

- Περιστρέψτε το σωλήνα ψεκασμού 3-σε-1 Multi Jet στο μπεκ απορρυπαντικού "MIX", μέχρι να ανάψει η λυχνία LCD "MIX" στην ένδειξη πίεσης του πιστολιού υψηλής πίεσης. Κατά τη λειτουργία το διάλυμα απορρυπαντικού προστίθεται στη ριπή νερού.
- Με τα πλήκτρα "+/-" στο πιστόλι υψηλής πίεσης ρυθμίστε την επιθυμητή συγκέντρωση απορρυπαντικού.

### Συνιστώμενη μέθοδος καθαρισμού

- Ψεκάστε λίγο απορρυπαντικό στη στεγνή επιφάνεια και αφήστε να δράσει (να μη στεγνώσει).
- Ξεπλύνετε τη διαλυμένη βρωμιά με το πιστόλι υψηλής πίεσης.

### Μετά τη λειτουργία με απορρυπαντικό

- Αφαιρέστε τη φιάλη απορρυπαντικού Plug 'n' Clean από την υποδοχή και κλείστε την με το καπάκι.
- Αποθηκεύστε τη φιάλη απορρυπαντικού με το καπάκι προς τα πάνω στην υποδοχή.

- Ξεπλύνετε τη συσκευή για 30 δευτερόλεπτα με καθαρό νερό.

### Διακοπή λειτουργίας

- Αφήστε ελεύθερη τη σκανδάλη του πιστολιού υψηλής πίεσης.  
Εάν αφήσετε τη σκανδάλη, το μηχάνημα απενεργοποιείται. Η υψηλή πίεση στο σύστημα διατηρείται.
- Ασφαλίστε τη σκανδάλη του πιστολιού υψηλής πίεσης.  
**Εικόνα Τ**
- Αφήστε το πιστόλι υψηλής πίεσης με το σωλήνα ψεκασμού στη θέση στάθμευσης.
- Σε περίπτωση διαλειμμάτων εργασίας με διάρκεια από 5 λεπτά, απενεργοποιήστε τη συσκευή με τη θέση "0/OFF".

### Τερματισμός λειτουργίας

#### ⚠ ΠΡΟΣΟΧΗ

##### **Κίνδυνος τραυματισμού!**

*Τραυματισμοί από ανεξέλεγκτα εξερχόμενο νερό υπό υψηλή πίεση.  
Αποσυνδέστε τον ελαστικό σωλήνα υψηλής πίεσης από το πιστόλι υψηλής πίεσης ή τη συσκευή, μόνο αν στο σύστημα δεν υπάρχει πίεση.*

- Αφήστε ελεύθερη τη σκανδάλη του πιστολιού υψηλής πίεσης.
- Κλείστε τη βρύση.
- Πιέστε τη σκανδάλη του πιστολιού υψηλής πίεσης για 30 δευτερόλεπτα.  
Η πίεση που υπάρχει στο σύστημα εκτονώνεται.
- Αφήστε ελεύθερη τη σκανδάλη του πιστολιού υψηλής πίεσης.
- Ασφαλίστε τη σκανδάλη του πιστολιού υψηλής πίεσης.
- Απενεργοποιήστε τη συσκευή στη θέση "0/OFF".
- Αποσυνδέστε τη συσκευή από την παροχή νερού.
- Αποσυνδέστε το φως από την πρίζα.

### Μεταφορά

#### ⚠ ΠΡΟΣΟΧΗ

##### **Κίνδυνος τραυματισμού και ζημιάς λόγω του βάρους της συσκευής!**

*Τραυματισμοί και ζημιές  
Κατά τη μεταφορά και αποθήκευση λάβετε υπόψη το βάρος της συσκευής.*

### Μεταφορά της συσκευής

- Σηκώστε και μεταφέρετε τη συσκευή από τη λαβή μεταφοράς.

### Τράβηγμα της συσκευής

- Τραβήξτε τη λαβή μεταφοράς μέχρι να ασφαλίσει με ένα χαρακτηριστικό ήχο.
- Κρατήστε τη συσκευή από τη λαβή μεταφοράς.

### Μεταφορά της συσκευής σε όχημα

- Πριν από τη μεταφορά σε οριζόντια θέση τραβήξτε τη φιάλη απορρυπαντικού Plug 'n' Clean από την υποδοχή και κλείστε τη με το καπάκι.
- Ασφαλίστε τη συσκευή έναντι ολισθησης και ανατροπής.

### Αποθήκευση

#### ⚠ ΠΡΟΣΟΧΗ

##### **Κίνδυνος τραυματισμού και ζημιάς λόγω του βάρους της συσκευής!**

*Τραυματισμοί και ζημιές*

*Κατά τη μεταφορά και αποθήκευση λάβετε υπόψη το βάρος της συσκευής.*

### Φύλαξη συσκευής

- Τοποθετήστε τη συσκευή πάνω σε επίπεδη επιφάνεια.
- Αποσυνδέστε τον σωλήνα ψεκασμού από το πιστόλι υψηλής πίεσης.
- Πιέστε το πλήκτρο απόσπασης του πιστολιού υψηλής πίεσης και αποσυνδέστε τον ελαστικό σωλήνα υψηλής πίεσης από το πιστόλι.
- Χωρίς καρούλι σωλήνα: Αποθηκεύστε το λάστιχο υψηλής πίεσης στη συσκευή.

### ΠΡΟΣΟΧΗ

#### **Πρόκληση ζημιών στον ελαστικό σωλήνα υψηλής πίεσης**

*Πρόκληση ζημιών στον ελαστικό σωλήνα υψηλής πίεσης από λανθασμένη φορά περιστροφής  
Προσέξτε κατά την τύλιξη τη φορά περιστροφής του τυμπάνου ελαστικού σωλήνα.*

- Με καρούλι λάστιχου: Τυλίξτε τον ελαστικό σωλήνα υψηλής πίεσης περιστρέφοντας τη μανιβέλα του καρουλιού αριστερόστροφα.
- Αποθηκεύστε το ηλεκτρικό καλώδιο και τα παρελκόμενα στη συσκευή.

*Για αποθήκευση μεγαλύτερης διάρκειας, λάβετε υπόψη τις επιπλέον υποδείξεις, βλ. Κεφάλαιο Φροντίδα και συντήρηση.*

### Αντιπαγετική προστασία

### ΠΡΟΣΟΧΗ

#### **Κίνδυνος παγετού**

*Οι συσκευές που δεν έχουν εκκενωθεί πλήρως μπορεί να καταστραφούν από παγετό.*

*Αδειάζετε τελείως τη συσκευή και τα παρελκόμενα. Προστατεύστε τη συσκευή από τον παγετό.*

*Πρέπει να ισχύουν τα παρακάτω:*

- Η συσκευή έχει αποσυνδεθεί από την παροχή νερού.
  - Το πιστολέτο υψηλής πίεσης έχει αποσυνδεθεί από τον εύκαμπτο σωλήνα υψηλής πίεσης.
- Ενεργοποιήστε τη συσκευή με το "I/ON".
  - Περιμένετε το πολύ 1 λεπτό, μέχρι να μην εξέρχεται πλέον νερό από τον ελαστικό σωλήνα υψηλής πίεσης.
  - Απενεργοποιήστε τη συσκευή.
  - Αποθηκεύστε το μηχάνημα μαζί με όλα τα παρελκόμενα σε χώρο χωρίς κίνδυνο παγετού.

### Φροντίδα και συντήρηση

#### ⚠ ΚΙΝΔΥΝΟΣ

##### **Κίνδυνος ηλεκτροπληξίας**

*Τραυματισμοί από την επαφή με εξαρτήματα που διαρρέονται από ρεύμα*

*Θέστε τη συσκευή εκτός λειτουργίας.*

*Αποσυνδέστε το φως από την πρίζα.*

*Η συσκευή δεν χρειάζεται συντήρηση, δηλαδή δεν είναι απαραίτητο να πραγματοποιείτε τακτικές εργασίες συντήρησης.*

### Καθαρισμός φίλτρου στη σύνδεση νερού

### ΠΡΟΣΟΧΗ

#### **Κίνδυνος πρόκλησης ζημιάς!**

*Ζημιά στο φίλτρο λόγω λανθασμένου καθαρισμού.*

*Καθαρίζετε το φίλτρο μόνο κάτω από τρεχούμενο νερό αντίθετα στην κατεύθυνση ροής του.*

*Μην χρησιμοποιείτε αιχμηρά ή σκληρά αντικείμενα, όπως π.χ. βελόνες ή συρμάτινες βούρτσες.*

## ΠΡΟΣΟΧΗ

### Κίνδυνος πρόκλησης ζημιών!

Ζημιές στη συσκευή και στα εξαρτήματα κατά τη λειτουργία χωρίς ή με χαλασμένο φίλτρο. Ελέγξτε το φίλτρο για ζημιές προτού την τοποθετήσετε στη σύνδεση νερού. Αντικαταστήστε αμέσως ένα χαλασμένο φίλτρο.

Μην λειτουργείτε τη συσκευή χωρίς φίλτρο. Αν χρειάζεται, καθαρίζετε το φίλτρο στη σύνδεση νερού.

1. Βιδώστε τον σύνδεσμο στη σύνδεση νερού.
2. Αφαιρέστε το φίλτρο.

#### Εικόνα U

3. Καθαρίστε το φίλτρο με τρεχούμενο νερό.
4. Τοποθετήστε το φίλτρο στην υποδοχή νερού.

### Αντικατάσταση μπαταριών στο πιστόλι υψηλής πίεσης

Χρειάζονται δύο απλές ή δύο επαναφορτιζόμενες μπαταρίες AAA.

#### Εικόνα V

1. Πιέστε το συρόμενο κλείστρο.

#### Εικόνα W

2. Ανοίξτε τη θήκη μπαταριών.
3. Αφαιρέστε τις μπαταρίες.
4. Τοποθετήστε τις καινούργιες μπαταρίες, προσέχοντας τη σωστή πολικότητα.
5. Κλείστε τη θήκη μπαταριών.
6. Απορρίψτε τις χρησιμοποιημένες μπαταρίες σύμφωνα με τους ισχύοντες κανονισμούς.

## Αντιμετώπιση βλαβών

Οι βλάβες οφείλονται συχνά σε ασημαντες αιτίες, τις οποίες μπορείτε να αντιμετωπίσετε μόνοι σας με τη βοήθεια του παρακάτω πίνακα. Σε περίπτωση αμφιβολίας ή σε περίπτωση βλάβης που δεν αναγράφεται εδώ μπορείτε να απευθύνεστε σε εξουσιοδοτημένο κατάστημα.

### ⚠ ΚΙΝΔΥΝΟΣ

#### Θανατηφόρος κίνδυνος!

Θανατηφόροι τραυματισμοί λόγω ηλεκτροπληξίας κατά την επαφή με ηλεκτροφόρα μέρη.

Μην αγγίζετε ηλεκτροφόρα εξαρτήματα.

Απενεργοποιήστε τη συσκευή.

Αποσυνδέετε τον ρευματολήπτη από την πρίζα.

#### A συσκευή δεν λειτουργεί

1. Πιέστε τη σκανδάλη του πιστολιού υψηλής πίεσης. Η συσκευή ενεργοποιείται.
2. Ελέγξτε αν συμφωνεί η τάση που αναγράφεται στην πινακίδα τύπου με την τάση της πηγής ρεύματος.
3. Ελέγξτε το ηλεκτρικό καλώδιο για ζημιές.
4. Σε περίπτωση που ο κινητήρας είναι υπερφορτωμένος και έχει ενεργοποιηθεί ο διακόπτης προστασίας κινητήρα:
  - a Απενεργοποιήστε τη συσκευή στη θέση "0/OFF".
  - b Αφήστε τη συσκευή να κρυώσει για 1 ώρα.
  - c Ενεργοποιήστε τη συσκευή με το "I/ON" και θέστε τη σε λειτουργία.Αν επαναληφθεί η βλάβη, αναθέστε τον έλεγχο της συσκευής στην υπηρεσία εξυπηρέτησης πελατών.

#### H συσκευή δεν ενεργοποιείται, ο κινητήρας μουγκρίζει

Μείωση της τάσης λόγω αδύναμης παροχής ρεύματος δικτύου ή χρήσης ενός καλωδίου προέκτασης

1. Κατά την ενεργοποίηση, πιέστε πρώτα τη σκανδάλη του πιστολιού υψηλής πίεσης και στη συνέχεια ενεργοποιήστε τη συσκευή με τη θέση "I/ON".

#### H συσκευή δεν έχει πίεση

H παροχή νερού είναι πολύ μικρή.

1. Ανοίξτε εντελώς τη βρύση.
2. Ελέγξτε αν είναι επαρκής η παροχή νερού.
3. Ελέγξτε τη ρύθμιση του σωλήνα ψεκασμού.
4. Ελέγξτε ότι δεν έχει ξεπεραστεί το μέγιστο ύψος αναρρόφησης.

Το φίλτρο στην υποδοχή νερού είναι λερωμένο.

1. Αφαιρέστε τη σήτα στη σύνδεση νερού με μια επίπεδη τανάλια.
2. Καθαρίστε το φίλτρο με τρεχούμενο νερό.

#### Εικόνα U

Στη συσκευή υπάρχει αέρας.

1. Εξεραρώστε τη συσκευή:
  - a Ενεργοποιήστε τη συσκευή το πολύ για 2 λεπτά χωρίς να έχετε συνδέσει το σωλήνα ψεκασμού.
  - b Πιέστε το πιστόλι υψηλής πίεσης και περιμένετε μέχρι να εξέρχεται νερό χωρίς φυσαλίδες από το πιστόλι υψηλής πίεσης.
  - c Συνδέστε το σωλήνα ψεκασμού.

#### Έντονες διακυμάνσεις πίεσης

1. Καθαρίστε το ακροφύσιο υψηλής πίεσης:
  - a Απομακρύνετε τους ρύπους από την οπή του ακροφυσίου με μια βελόνα.
  - b Ξεπλύνετε από μπροστά με νερό το ακροφύσιο υψηλής πίεσης.
2. Ελέγξτε την ποσότητα παροχής νερού.

#### Μη στεγανή συσκευή

1. Μια μικρή διαρροή στη συσκευή θεωρείται φυσιολογική για τεχνικούς λόγους. Σε περίπτωση έντονης διαρροής, ενημερώστε την εξουσιοδοτημένη υπηρεσία εξυπηρέτησης πελατών.

#### Δεν γίνεται αναρρόφηση του απορρυπαντικού

1. Βιδώστε τον σωλήνα ψεκασμού 3-σε-1 Multi Jet στο μπτεκ απορρυπαντικού "MIX".
2. Ελέγξτε αν η φιάλη απορρυπαντικού Plug 'n' Clean είναι τοποθετημένη στην υποδοχή απορρυπαντικού με το άνοιγμα προς τα κάτω.

#### Δεν υπάρχει ένδειξη πίεσης στο πιστόλι υψηλής πίεσης

#### Εικόνα X

1. Ελέγξτε τις μπαταρίες και αν χρειάζεται αντικαταστήστε τις.
2. Μειώστε την απόσταση μεταξύ του πιστολιού υψηλής πίεσης και της συσκευής καθαρισμού υψηλής πίεσης.
3. Κάντε πάλι τη σύνδεση με τη συσκευή καθαρισμού υψηλής πίεσης, βλ. κεφάλαιο *Θέση σε λειτουργία για πρώτη φορά*.

#### H λειτουργία BOOST δεν εμφανίζεται στην οθόνη και δεν μπορεί να ξεκινήσει μέσω της εφαρμογής KÄRCHER Home & Garden

H συσκευή υπερθερμαίνεται.

1. Ελέγξτε τη θερμοκρασία εισόδου νερού (για τη μέγιστη θερμοκρασία εισόδου νερού βλέπε κεφάλαιο *Τεχνικά χαρακτηριστικά*).
2. Μειώστε τη θερμοκρασία εισόδου νερού για να δώσετε στον κινητήρα περισσότερη ψύξη.

#### Μηνύματα σφάλματος

#### Εικόνα Y

1. Απενεργοποιήστε τη συσκευή στη θέση "0/OFF".
2. Αποσυνδέστε το βύσμα δικτύου από την πρίζα.
3. Μετά από 20 δευτερόλεπτα, συνδέστε πάλι το φως στην πρίζα.
4. Ενεργοποιήστε τη συσκευή με το "I/ON". Αν επαναληφθεί η βλάβη, αναθέστε τον έλεγχο της συσκευής στην υπηρεσία εξυπηρέτησης πελατών.

## Λειτουργία έκτακτης ανάγκης

Εάν ο ρυθμιστής πίεσης στο πιστόλι υψηλής πίεσης είναι χαλασμένος, η συσκευή υψηλής πίεσης λειτουργεί στη μέγιστη βαθμίδα.

1. Απενεργοποίηση λειτουργίας έκτακτης ανάγκης:
    - a Απενεργοποιήστε τη συσκευή στη θέση "0/OFF".
    - b Αποσυνδέστε το βύσμα δικτύου από την πρίζα.
    - c Μετά από 20 δευτερόλεπτα, συνδέστε πάλι το φις στην πρίζα.
    - d Ενεργοποιήστε τη συσκευή με το "I/ON".
- Αν επαναληφθεί η βλάβη, αναθέστε τον έλεγχο της συσκευής στην υπηρεσία εξυπηρέτησης πελατών.

## Το πιστόλι υψηλής πίεσης δεν λειτουργεί σωστά

### Εικόνα Z

Παρουσιάστηκε εσωτερικό σφάλμα στα ηλεκτρονικά του πιστολιού υψηλής πίεσης.

1. Πιέστε το συρόμενο κλείστρο.

### Εικόνα W

2. Ανοίξτε τη θήκη μπαταριών.
  3. Αφαιρέστε τις μπαταρίες.
  4. Τοποθετήστε τις μπαταρίες, προσέχοντας τον σωστό προσανατολισμό των πόλων.
  5. Κλείστε τη θήκη μπαταριών.
- Αν επαναληφθεί η βλάβη, αναθέστε τον έλεγχο του πιστολιού υψηλής πίεσης στην υπηρεσία εξυπηρέτησης πελατών.

## Εγγύηση

Σε κάθε χώρα ισχύουν οι όροι εγγύησης οι οποίοι εκδίδονται από την αρμόδια εταιρεία διανομής μας. Τυχόν βλάβες στη συσκευή σας επιδιορθώνονται από εμάς χωρίς χρέωση εντός της προθεσμίας εγγύησης, εφόσον οφείλονται σε σφάλμα υλικού ή κατασκευής. Σε περίπτωση εγγύησης απευθυνθείτε στον προμηθευτή σας ή στο πλησιέστερο εξουσιοδοτημένο συνεργείο, προσκομίζοντας το παραστατικό της αγοράς. (για διευθύνσεις βλέπε την πίσω σελίδα) Περαιτέρω πληροφορίες για την εγγύηση (εάν υπάρχουν) θα βρείτε στην καρτέλα σέρβις της τοπικής ιστοσελίδας της Kärcher στην ενότητα "Downloads".

## Τεχνικά χαρακτηριστικά

	K 5 Smart Control Flex	K 5 Premiu m Smart Control Flex	
<b>Ηλεκτρική σύνδεση</b>			
Τάση	V	230	230
Φάση	~	1	1
Συχνότητα	Hz	50	50
Ισχύς σύνδεσης	kW	2,1	2,1
Τύπος προστασίας	IPX5	IPX5	IPX5
Κατηγορία προστασίας	I	I	I
Ασφάλεια δικτύου (με χρονοκαθυστέρηση)	A	10	10
<b>Σύνδεση νερού</b>			
Πίεση παροχής (μέγ.)	MPa	1,2	1,2
Θερμοκρασία παροχής (μέγ.)	°C	40	40
Ποσότητα παροχής (ελάχ.)	l/min	10	10

	K 5 Smart Control Flex	K 5 Premiu m Smart Control Flex	
Ύψος αναρρόφησης (μέγ.)	m	0,5	0,5
<b>Στοιχεία ισχύος συσκευής</b>			
Πίεση λειτουργίας	MPa	12,5	12,5
Μέγ. επιτρεπτή πίεση	MPa	14,5	14,5
Παροχή, νερό	l/min	7,5	7,5
Παροχή μέγιστη	l/min	8,3	8,3
Παροχή, απορρυπαντικό	l/min	0,3	0,3
Δύναμη οπισθοδρόμησης του πιστολιού υψηλής πίεσης	N	20	20
<b>Διαστάσεις και βάρη</b>			
Τυπικό βάρος λειτουργίας	kg	15,3	15,5
Μήκος	mm	405	417
Πλάτος	mm	306	306
Ύψος	mm	584	584
<b>Ασύρματα δομοστοιχεία SRD</b>			
Συχνότητα	MHz	868,7-869,2	868,7-869,2
Ισχύς μετάδοσης ERP	mW	0,53	0,53
<b>Ασύρματα δομοστοιχεία Bluetooth</b>			
Συχνότητα	GHz	2,45	2,45
Ισχύς μετάδοσης ERP	mW	6,3	6,3
<b>Μετρημένες τιμές κατά EN 60335-2-79</b>			
Τιμή δονήσεων χειριού-βραχίονα	m/s <sup>2</sup>	1,2	1,2
Αβεβαιότητα K	m/s <sup>2</sup>	0,6	0,6
Στάθμη ηχητικής πίεσης	dB(A)	77	77
L <sub>pA</sub>			
Αβεβαιότητα K <sub>pA</sub>	dB(A)	3	3
Στάθμη ηχητικής ισχύος	dB(A)	93	93
L <sub>WA</sub> + Αβεβαιότητα K <sub>WA</sub>			

Λόγος εξαιρέσεων σύμφωνα με τον κανονισμό (ΕΕ) 2019/1781 Παράρτημα Ι Τμήμα 2 (12): j)  
Με την επιφύλαξη τεχνικών αλλαγών.

## Δήλωση συμμόρφωσης ΕΕ

Με την παρούσα δηλώνουμε ότι το προϊόν που αναφέρεται παρακάτω συμμορφώνεται με τις σχετικές διατάξεις των οδηγιών και κανονισμών που παρατίθενται. Σε περίπτωση τροποποίησης της μηχανής που δεν έχει συμφωνηθεί με εμάς, αυτή η δήλωση ακυρώνεται.

Προϊόν: Συσκευή καθαρισμού υψηλής πίεσης  
Τύπος: 1.324-xxx

### Ευρωπαϊκές οδηγίες και κανονισμοί

2006/42/ΕΚ (+2009/127/ΕΚ)

2014/53/ΕΕ

2011/65/ΕΕ

2000/14/ΕΚ

2009/125/ΕΚ

Κανονισμός(οι) σε εφαρμογή  
(ΕΕ) 2019/1781

## Εφαρμοζόμενα εναρμονισμένα πρότυπα

EN 60335-1  
EN 60335-2-79  
EN 62233: 2008  
EN 300 220-2 V3.1.1  
EN 300 328 V2.2.2  
EN IEC 63000: 2018

## Εφαρμοζόμενη διαδικασία αξιολόγησης συμμόρφωσης

2000/14/ΕΚ: Παράρτημα V

## Στάθμη ηχητικής ισχύος dB(A)

Μετρημένη: 90

Εγγυημένη: 93

## Όνομα και διεύθυνση

Υπεύθυνος τεχνικού φακέλου:

S. Reiser

Alfred Kärcher SE & Co. KG

Alfred-Kärcher-Str. 28 - 40

71364 Winnenden (Germany)

Τηλ.: +49 7195 14-0

Φαξ: +49 7195 14-2212



I. Jetter  
Geschäftsbereich für den Vertrieb

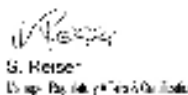

S. Reiser  
Geschäftsbereich für den Vertrieb

Winnenden, 2021/06/01

## Содержание

KÄRCHER Home & Garden App.....	180
Общие указания.....	180
Предохранительные устройства.....	180
Символы на устройстве.....	181
Защита окружающей среды.....	181
Использование по назначению.....	181
Принадлежности и запасные части.....	181
Комплект поставки.....	181
Описание устройства.....	181
Монтаж.....	182
Первый ввод в эксплуатацию.....	182
Ввод в эксплуатацию.....	183
Эксплуатация.....	183
Транспортировка.....	185
Хранение.....	185
Уход и техническое обслуживание.....	185
Помощь при неисправностях.....	186
Гарантия.....	187
Технические характеристики.....	187
Декларация о соответствии стандартам ЕС.....	188

## KÄRCHER Home & Garden App

Аппаратом можно управлять непосредственно через пистолет высокого давления или через мобильное устройство, поддерживающее беспроводную технологию Bluetooth®. Для этого требуется приложение KÄRCHER Home & Garden. В приложении также есть:

- информацию о сборке и вводе в эксплуатацию;
- информация о сферах применения;
- советы и рекомендации;
- часто задаваемые вопросы с подробным описанием устранения неисправностей;
- подключение к сервисному центру KÄRCHER.

Приложение можно скачать здесь:



## Товарный знак

- Bluetooth® Словесный знак и логотипы являются зарегистрированными товарными знаками Bluetooth SIG, Inc. Любое использование этих знаков компанией Alfred Kärcher SE & Co. KG осуществляется по лицензии.
- Google Play™ и Android™ являются товарными знаками или зарегистрированными товарными знаками Google Inc.
- Apple® и App Store® являются товарными знаками или зарегистрированными товарными знаками Apple Inc.

## Общие указания



Перед первым применением устройства ознакомиться с данной оригинальной инструкцией по эксплуатации и прилагаемыми указаниями по технике безопасности. Действовать в соответствии с ними.

Сохранять обе брошюры для дальнейшего пользования или для следующего владельца.

## Предохранительные устройства

### ⚠ ПРЕДУПРЕЖДЕНИЕ

#### Опасность травмирования!

*Серьезные травмы из-за отсутствия, модификации или неактивности предохранительных устройств.*

*Не игнорируйте, не удаляйте и не деактивируйте предохранительные устройства.*

*Предохранительные устройства предназначены для вашей защиты.*

### Выключатель устройства

Выключатель устройства препятствует непреднамеренной работе устройства.

### Фиксатор высоконапорного пистолета

Фиксатор блокирует рычаг высоконапорного пистолета и защищает от непреднамеренного запуска устройства.

### Функция автоматического останова

Если рычаг высоконапорного пистолета отпускается, манометрический выключатель отключает насос, подача воды под высоким давлением прекращается. При нажатии на рычаг насос снова включается.

### Защитный автомат двигателя

При чрезмерном напряжении в сети, защитный автомат двигателя отключает устройство.



## Символы на устройстве



Не направлять струю воды под высоким давлением на людей, животных, включенное электрическое оборудование или на само устройство. Защищать устройство от мороза.



Устройство запрещается подключать непосредственно к коммунальной хозяйственно-питьевой водопроводной сети.

## Защита окружающей среды



Упаковочные материалы поддаются вторичной переработке. Упаковку необходимо утилизировать без ущерба для окружающей среды.



Электрические и электронные устройства часто содержат ценные материалы, пригодные для вторичной переработки, и зачастую такие компоненты, как батареи, аккумуляторы или масло, которые при неправильном обращении или ненадлежащей утилизации представляют потенциальную опасность для здоровья и окружающей среды. Тем не менее, данные компоненты необходимы для правильной работы устройства. Устройство, обозначенные этим символом, запрещено утилизировать вместе с бытовыми отходами.

Работы по очистке, в результате которых образуется сточная вода, содержащая масла, например, промывка двигателя, мойка днища, должны производиться только на моечных площадках с маслоотделителем.

Работы с моющими средствами должны проводиться только на водонепроницаемых рабочих поверхностях с подключением к бытовой канализации. Не допускать попадания моющих средств в водоемы или почву.

Забор воды из открытых водоемов в некоторых странах не разрешен.

### Указания по компонентам (REACH)

Для получения актуальной информации о компонентах см. [www.kaercher.de/REACH](http://www.kaercher.de/REACH)

## Использование по назначению

Использовать моющий аппарат высокого давления только в быту.

Моющий аппарат высокого давления предназначен для мойки машин, автомобилей, строений, инструментов, фасадов, террас, садово-огородного инвентаря и т. д. с помощью струи воды под высоким давлением.

## Принадлежности и запасные части

Использовать только оригинальные принадлежности и запасные части. Только они гарантируют безопасную и бесперебойную работу устройства.

Для получения информации о принадлежностях и запчастях см. [www.kaercher.com](http://www.kaercher.com).

## Комплект поставки

Комплектация устройства указана на упаковке. При распаковке устройства проверить комплектацию. При обнаружении недостающих принадлежностей

или повреждений, полученных во время транспортировки, следует уведомить торговую организацию, продавшую устройство.

## Описание устройства

В данной инструкции по эксплуатации приведено описание устройства с максимальной комплектацией. Комплектация отличается в зависимости от модели (см. упаковку).

Рисунки см. на страницах с рисунками

### Рисунок А

### Рисунок В

- Опора с ручкой для переноски
- Патрубок подвода воды со встроенным сетчатым фильтром
- Транспортное колесо
- Крышка
- Направляющая для шланга
- Выключатель устройства «0/OFF»/«1/ON»
- Место для хранения струйной трубки
- Шланг высокого давления
- \*Контейнер для мощного средства Plug 'n' Clean
- Место для хранения / парковочное положение высоконапорного пистолета
- Многоструйная насадка «3 в 1» с 3 видами струй (см. также главу *Система Smart Control*)
- Пистолет высокого давления Smart Control
- ЖК-дисплей (см. также главу *ЖК-дисплей*)
- Замок аккумуляторного отсека
- Батарейный отсек
- Кнопки регулирования давления «+/-»
- Фиксатор высоконапорного пистолета
- Кнопка для отсоединения шланга высокого давления от высоконапорного пистолета
- Рычаг пистолета высокого давления
- Ручка для транспортировки, выдвигаемая
- Ручка для переноски
- Держатель шланга
- Барабан для шланга высокого давления
- Рукоятка для шлангового барабана
- Заводская табличка
- Отсек для принадлежностей
- Крючки для крепления сетки
- Сеть для отсека для принадлежностей
- Сетевой кабель со штепсельной вилкой
- Винты и дюбели, входящие в комплект поставки
- Муфта для подвода воды
- \* Садовый шланг (армированный, минимальный диаметр 1/2 дюйма (13 мм), минимальная длина

7,5 м, со стандартной быстроразъемной муфтой)

- ③ \* Всасывающий шланг KÄRCHER для подачи воды из открытых емкостей (№ для заказа 2.643-100.0)

\* требуется дополнительно

### ЖК-дисплей

#### Рисунок С

- ① Область применения (1-SOFT/2-MEDIUM/3-HARD с 2 уровнями давления каждый)
- ② Индикатор функции турборежима
- ③ Рекомендованный вид струи (плоская струя/моющее средство/грязевая фреза)
- ④ Индикация Bluetooth®-соединения
- ⑤ Состояние интенсивности сигнала (4 уровня)
- ⑥ Состояние аккумулятора (разряжен, почти разряжен, средний уровень зарядки, заряжен)
- ⑦ Уровень дозирования моющего средства (1/2/3)

### Винты и дюбели, входящие в комплект поставки

#### Рисунок D

- ① Дюбель-основа (2 шт.)
- ② Винт 4x22 (2 шт.)
- ③ Винт 4x16 (10 шт.)

## Монтаж

#### Рисунки см. на страницах с рисунками.

Перед вводом в эксплуатацию установить незакрепленные прилагаемые части на устройстве. Подготовить входящие в комплект поставки винты и соответствующую отвертку.

### Установка колес

1. Вставить колеса.

#### Примечание

Следить за выравниванием отверстия.

#### Рисунок E

2. Закрепить колеса 1 винтом каждое.

### Установка опоры

1. Вставить опору.  
**Рисунок F**
2. Вставить 2 дюбеля в отверстия до упора.
3. Закрепить опору 2 винтами.

### Установка приспособления для хранения струйных трубок

1. Навесить отсек для хранения струйной трубки.
2. Закрепить отсек для хранения 2 винтами.

#### Рисунок G

3. Закрепить крышку 4 винтами.

#### Рисунок H

### Установка ручки для транспортировки

1. Прикрепите ручку для транспортировки.

#### Рисунок I

### Установка сетки для принадлежностей

1. Повесить сетку для принадлежностей на крючки.

#### Рисунок J

### Протягивание шланга высокого давления через направляющую для шланга

1. Шланг высокого давления продеть сзади через направляющую для шланга.

#### Рисунок K

### Установка муфты для подвода воды

1. Привинтить муфту для подвода воды к патрубку для подвода воды на устройстве.

#### Рисунок L

### Первый ввод в эксплуатацию

#### Примечание

При нежелании управлять устройством посредством мобильного устройства через Bluetooth®-соединение, необходимо выполнить только те действия, которые описаны в разделе «Соединение высоконапорного пистолета».

#### Загрузить приложение и зарегистрировать устройство

1. Загрузить приложение KÄRCHER Home & Garden App (см. главу KÄRCHER Home & Garden App).
2. Запустить приложение KÄRCHER Home & Garden App.
3. Войти в приложение KÄRCHER Home & Garden App. При необходимости создать для этого учетную запись.
4. Отсканировать прилагаемый QR-код. Моющий аппарат высокого давления зарегистрирован.

#### Примечание

Если под рукой нет прилагаемого QR-кода, также возможно зарегистрировать устройство, указав номер детали и серийный номер. Оба номера указаны на заводской табличке.

5. Следовать инструкциям приложения KÄRCHER Home & Garden App.

#### Примечание

Перед подключением высоконапорного пистолета убедитесь, что Bluetooth® на мобильном устройстве активирован.

#### Соединение высоконапорного пистолета

#### Примечание

Более подробное описание соединения см. на веб-сайте <https://www.kaercher.com/FCR>.

6. Вставить штепсельную вилку высоконапорного пистолета в розетку. Устройство перейдет в режим сопряжения на 60 с. В это время можно подсоединить высоконапорный пистолет.
7. Одновременно нажать кнопки «+» и «-» на высоконапорном пистолете и удерживать в течение не менее 3 с.

Если сопряжение выполнено успешно, на дисплее отображаются уровни давления, а также символы радио и Bluetooth®.

#### Рисунок M

Bluetooth®-соединение между мобильным устройством и моющим аппаратом высокого давления устанавливается автоматически.

#### Примечание

При необходимости также можно установить Bluetooth®-соединение позже, нажав кнопку «-» в течение 10 секунд.

8. Если попытка сопряжения не удалась:
  - а извлечь штепсельную вилку моющего аппарата высокого давления из розетки.

- b Подождать 20 секунд.
- c Снова подсоединить высоконапорный пистолет.

## Ввод в эксплуатацию

1. Поставить устройство на ровную поверхность.
2. Полностью размотать шланг высокого давления.
3. Полностью протянуть шланг высокого давления через направляющую и ослабить все петли и скрутки.
4. Вставить шланг высокого давления в высоконапорный пистолет до щелчка.

### Примечание

Следить за правильным выравниванием шланга.

### Рисунок N

5. Проверить надежность соединения, потянув за шланг высокого давления.
6. Вставить штепсельную вилку в розетку.

## Поддача воды

Параметры для подключения указаны на заводской табличке или в главе *Технические характеристики*.

Соблюдать предписания предприятия водоснабжения.

## ВНИМАНИЕ

### Повреждения из-за загрязненной воды

Загрязнения, содержащиеся в воде, могут вызвать повреждения насоса и принадлежностей. Для защиты компания KÄRCHER рекомендует использовать водяной фильтр KÄRCHER (специальные принадлежности, номер для заказа 4.730-059).

## Подключение к водопроводу

## ВНИМАНИЕ

### Шланговая муфта с системой Aquastop на водопроводном патрубке устройства

#### Повреждение насоса

Никогда не используйте шланговую муфту с системой Aquastop на водопроводном патрубке устройства.

Вы можете использовать муфту Aquastop на водопроводном кране.

1. Установить садовый шланг на муфту для подвода воды.
2. Подсоединить садовый шланг к водопроводу.
3. Полностью открыть водопроводный кран.

### Рисунок O

## Поддача воды из открытых резервуаров

Этот аппарат высокого давления подходит для забора поверхностной воды с помощью всасывающего шланга KÄRCHER, например, из бочек для дождевой воды или прудов (максимальную высоту всасывания см. *Технические характеристики*).

1. Отвинтить муфту на патрубке для подвода воды.
2. Заполнить всасывающий шланг водой.
3. Привинтить всасывающий шланг к патрубку для подвода воды на устройстве и поместить его в источник воды (например, в бочку для дождевой воды).

## Удаление воздуха из устройства

1. Включить устройство «I/ON».
2. Разблокировать рычаг высоконапорного пистолета.
3. Нажать рычаг высоконапорного пистолета.

Устройство включается.

4. Дать устройству поработать в течение максимум 2 минут, пока вода не начнет выходить из высоконапорного пистолета без пузырьков.
5. Отпустить рычаг высоконапорного пистолета.
6. Зафиксировать рычаг высоконапорного пистолета.

## Эксплуатация

## ВНИМАНИЕ

### Опасность повреждения!

Опасность повреждения насоса при работе всухую.

Отключите устройство, если оно не создает давление в течение 2 минут.

Действуйте в соответствии с инструкциями в главе *Помощь при неисправностях*.

## Система Smart Control

С помощью кнопок «+/-» на высоконапорном пистолете можно выбрать ступени давления и дозирование моющего средства. Вид струи можно изменить путем вращения на струйной трубке Multi Jet 3-в-1.

### Примечание

Чувствительность материалов может сильно различаться в зависимости от возраста и состояния. Поэтому рекомендации не являются обязательными.

Плоскоструйная форсунка		
Уровень давления	Индикация	Пример рекомендуемого использования
		Каменные террасы, асфальт, металлические поверхности, садовые инструменты (тачки, лопаты и т. д.)
		Автомобили/мотоциклы, кирпичные поверхности, оштукатуренные стены, пластиковая мебель
		Деревянные поверхности, велосипеды, поверхности из песка, мебель из ротанга

 <b>Фреза для удаления грязи</b>		
Уровень давления	Индикация	Пример рекомендуемого использования
		для особо стойких загрязнений на каменных террасах, асфальте, металлических поверхностях, садовых инструментах (тачки, лопаты и т. Д.)

 <b>Форсунка для мощного средства</b>		
Уровень давления	Индикация	Пример рекомендуемого использования
		Режим работы с мощим средством. Дозирования разной концентрации мощного средства в зависимости от потребности

#### Режим работы с высоким давлением

### ВНИМАНИЕ

#### Повреждение окрашенных или чувствительных поверхностей

Поверхности повреждаются при слишком малом расстоянии до объекта или при выборе неподходящей струйной трубки.

При очистке окрашенных поверхностей соблюдать расстояние не менее 30 см. Не чистить автомобильные шины, окрашенные или чувствительные поверхности с использованием грязевой фрезы.

1. Вставить струйную трубку 3-в-1 Multi Jet и зафиксировать ее, повернув на 90°. Следить за правильным положением!

#### Рисунок Р

### ВНИМАНИЕ

#### Смена вида струи при нажатом рычаге высоконапорного пистолета

Повреждение струйной трубки  
Отпустить рычаг высоконапорного пистолета, прежде чем сменить вид струи.

2. Выбрать тип струи. Для этого вращать струйную трубку 3-в-1 Multi Jet, пока вверху не появится необходимая индикация струи.

#### Рисунок Q

3. Включить устройство («I/ON»).
4. Разблокировать рычаг высоконапорного пистолета.
5. Нажать рычаг высоконапорного пистолета. Устройство включается.

#### Активация функции BOOST

Для очистки от стойких загрязнений независимо от установленного уровня давления на 30 секунд можно активировать функцию BOOST. В результате повышается давление воды.

1. Удерживать кнопку «+» на высоконапорном пистолете до тех пор, пока на ЖК-дисплее не высветится BOOST.

#### Рисунок R

По истечении времени работы функции BOOST устройство продолжает работать с ранее установленным уровнем давления.

Как только индикация на дисплее перестанет мигать, функция BOOST снова доступна для использования.

#### Режим работы с мощим средством

### ⚠ ОПАСНОСТЬ

#### Несоблюдение паспорта безопасности

Серьезный вред здоровью из-за неправильного использования чистящего средства.

Соблюдать паспорт безопасности производителя мощного средства, в частности указания относительно средств индивидуальной защиты.

#### Примечание

Мощное средство можно добавлять только при низком давлении.

#### Примечание

Для работы с мощими средствами необходим контейнер с мощим средством Plug 'n' Clean. Мощие средства KÄRCHER можно приобрести готовыми к использованию в специальном контейнере системы Plug 'n' Clean.

1. Снять крышку контейнера с мощим средством системы Plug 'n' Clean.
2. Установить контейнер с мощим средством отверстием вниз в разъем для подачи мощного средства системы Plug 'n' Clean.

#### Рисунок S

3. Поворачивать струйную трубку 3-в-1 Multi Jet на сопле мощного средства в направлении «MIX», пока на индикаторе давления высоконапорного пистолета не загорится ЖК-индикатор «MIX». Во время работы раствор мощного средства добавляется к струе воды.
4. С помощью кнопок «+/-» на высоконапорном пистолете установить необходимую концентрацию мощного средства.

#### Рекомендованный метод очистки

1. Мощное средство экономно распылить на сухую поверхность и дать ему подействовать (не высыхать).
2. Смыть загрязнения струей высокого давления.

#### После эксплуатации с мощим средством

1. Снять контейнер с мощим средством Plug 'n' Clean из крепления и закрыть его крышкой.
2. Поместить контейнер с мощим средством в крепление крышкой вверх.
3. Промыть устройство чистой водой в течение припл. 30 секунд.

#### Приостановка работы

1. Отпустить рычаг высоконапорного пистолета. При отпуске рычага устройство выключается. Высокое давление в системе сохраняется.
2. Зафиксировать рычаг высоконапорного пистолета.

#### Рисунок T

3. Установить высоконапорный пистолет и струйную трубку в парковочное положение.

4. Во время перерывов в работе более 5 минут устройство следует выключать «0/OFF».

### Окончание работы

#### **⚠ ОСТОРОЖНО**

##### **Опасность травмирования!**

*Травмы в результате неконтролируемого выхода воды под высоким давлением.*

*Отсоединять шланг высокого давления от высоконапорного пистолета или устройства только тогда, когда в системе отсутствует давление.*

1. Отпустить рычаг высоконапорного пистолета.
2. Закрывать водопроводный кран.
3. Нажимать рычаг высоконапорного пистолета в течение 30 секунд.
- Оставшееся в системе давление сбрасывается.
4. Отпустить рычаг высоконапорного пистолета.
5. Зафиксировать рычаг высоконапорного пистолета.
6. Выключить устройство «0/OFF».
7. Отсоединить устройство от системы водоснабжения.
8. Извлечь штепсельную вилку из розетки.

### Транспортировка

#### **⚠ ОСТОРОЖНО**

##### **Опасность травмирования и повреждения из-за веса устройства!**

*Травмы и повреждения.*

*Во время хранения и транспортировки учитывать вес устройства.*

#### Переноска устройства

1. Поднять устройство за ручку и перенести.

#### Волочение устройства

1. Вытянуть ручку для транспортировки до щелчка.
2. Тянуть устройство за транспортировочную ручку.

#### Транспортировка устройства в транспортном средстве

1. Перед транспортировкой в горизонтальном положении снять контейнер с моющим средством Plug 'n' Cleaner из крепления и закрыть его крышкой.
2. Зафиксировать устройство от смещения и опрокидывания.

### Хранение

#### **⚠ ОСТОРОЖНО**

##### **Опасность травмирования и повреждения из-за веса устройства!**

*Травмы и повреждения.*

*Во время хранения и транспортировки учитывать вес устройства.*

#### Хранение устройства

1. Поставить устройство на ровной поверхности.
2. Отсоединить струйную трубку от высоконапорного пистолета.
3. Нажать размыкающую кнопку на высоконапорном пистолете и отсоединить шланг высокого давления от пистолета.
4. **Без катушки для шланга:** Уложить шланг высокого давления на устройстве.

### ВНИМАНИЕ

#### **Повреждение шланга высокого давления**

*Повреждение шланга высокого давления из-за*

*неправильного направления вращения*

*При намотке обращать внимание на направление вращения барабана для шланга.*

5. **Со шланговой катушкой:** С помощью рукоятки повернуть барабан для шланга против часовой стрелки и намотать шланг высокого давления.
6. Уложить сетевой кабель и остальные принадлежности на устройстве.

Соблюдать дополнительные указания перед длительным хранением, см. главу *Уход и техническое обслуживание*.

#### Защита от замерзания

### ВНИМАНИЕ

#### **Опасность замерзания**

*Не полностью опорожненные устройства могут быть повреждены при воздействии мороза.*

*Полностью опорожнить устройство и принадлежности.*

*Защитить устройство от мороза.*

Должны быть выполнены следующие условия:

- Устройство отсоединено от системы водоснабжения.
  - Пистолет высокого давления отсоединен от шланга высокого давления.
1. Включить устройство «I/ON».
  2. Подождать не более 1 минуты, пока на шланге высокого давления не перестанет выступать вода.
  3. Выключить устройство.
  4. Хранить устройство и все принадлежности в защищенном от мороза помещении.

### Уход и техническое обслуживание

#### **⚠ ОПАСНОСТЬ**

##### **Опасность поражения электрическим током**

*Травмы в результате касания токоведущих частей*

*Выключить устройство.*

*Извлечь штепсельную вилку.*

Устройство не требует технического обслуживания, то есть выполнения регулярного технического обслуживания не требуется.

#### Очистка сетчатого фильтра в патрубке для подвода воды

### ВНИМАНИЕ

#### **Опасность повреждения!**

*Повреждение сетчатого фильтра из-за неправильной очистки.*

*Мойте сетчатый фильтр только под проточной водой против направления потока.*

*Не используйте острые или твердые предметы, такие как иелы или проволочные щетки.*

### ВНИМАНИЕ

#### **Опасность повреждения!**

*Повреждение устройства и принадлежностей при эксплуатации без сетчатого фильтра или с поврежденным сетчатым фильтром.*

*Проверить сетчатый фильтр на наличие повреждений, прежде чем вставлять его в патрубок для подвода воды. Немедленно заменить поврежденный сетчатый фильтр.*

Не эксплуатируйте устройство без сетчатого фильтра.

При необходимости очистить сетчатый фильтр в патрубке для подвода воды.

1. Отвинтить муфту на патрубке для подвода воды.
2. Вынуть сетчатый фильтр.

#### **Рисунок U**

3. Промыть сетчатый фильтр под проточной водой.
4. Вставить сетчатый фильтр в патрубок для подвода воды.

### **Заменить батареи высоконапорного пистолета**

Требуются две батареи или аккумуляторы AAA.

#### **Рисунок V**

1. Нажать на передвижную заслонку.

#### **Рисунок W**

2. Открыть батарейный отсек.
3. Извлечь батареи.
4. Вставить новые батареи, соблюдая правильное расположение полюсов.
5. Закрывать батарейный отсек.
6. Утилизировать отработанные аккумуляторы в соответствии с действующими правилами.

### **Помощь при неисправностях**

Зачастую неисправности имеют простые причины, поэтому с помощью следующего обзора их можно устранить самостоятельно. В случае сомнения или возникновения не описанных здесь неисправностей следует обращаться в уполномоченную службу сервисного обслуживания.

#### **⚠ ОПАСНОСТЬ**

##### **Опасно для жизни!**

*Смертельные травмы в результате поражения электрическим током при прикосновении к токоведущим частям.*

*Не прикасайтесь к токоведущим частям.*

*Выключите устройство.*

*Извлеките штепсельную вилку из сетевой розетки.*

#### **Устройство не работает**

1. Нажать рычаг высоконапорного пистолета. Устройство включается.
2. Проверить соответствие напряжения, указанного на заводской табличке, напряжению источника питания.
3. Проверить сетевой кабель на повреждения.
4. Если двигатель перегружен и сработал защитный автомат двигателя:
  - a Выключить устройство «0/OFF».
  - b Дать устройству остыть в течение 1 часа.
  - c Включить устройство «I/ON» и снова приступить к работе.

Если неисправность появляется многократно, поручить проверку устройства сервисной службе.

#### **Устройство не включается, двигатель гудит**

Падение напряжения из-за слабой электросети или при использовании удлинителя

1. При включении прежде всего нажать рычаг высоконапорного пистолета, затем включить устройство «I/ON».

#### **Давление в устройстве не создается**

##### **Слишком слабая подача воды.**

1. Полностью открыть водопроводный кран.
2. Проверить подачу воды на достаточный объем.
3. Проверить настройку струйной трубки.

4. Проверить, чтобы максимальная высота всасывания не была превышена.

#### **Сетчатый фильтр в патрубке подвода воды загрязнен.**

1. Вынуть сетчатый фильтр из патрубка подвода воды плоскогубцами.
2. Промыть сетчатый фильтр под проточной водой.

#### **Рисунок U**

##### **В устройстве содержится воздух.**

1. Удалить воздух из устройства:
  - a Включить устройство без подключенной струйной трубки не более чем на 2 минуты.
  - b Нажать высоконапорный пистолет и подождать, пока на пистолете не начнет выступать вода без пузырьков воздуха.
  - c Подсоединить струйную трубку.

#### **Сильные перепады давления**

1. Очистить сопло высокого давления:
  - a Удалить загрязнения из отверстия сопла иглой.
  - b Промыть сопло высокого давления водой спереди.
2. Проверить объем подаваемой воды.

#### **Устройство негерметично**

1. Незначительная негерметичность устройства обусловлена техническими особенностями. При сильной негерметичности обратиться в авторизованную сервисную службу.

#### **Моющее средство не всасывается.**

1. Установить струйную трубку 3-в-1 Multi Jet на отметку «MIX» сопла для моющего средства.
2. Проверить, вставлен ли контейнер с моющим средством Plug 'n' Clean отверстием вниз в патрубок подачи моющего средства.

#### **Нет индикации давления на высоконапорном пистолете**

#### **Рисунок X**

1. Проверить батареи и при необходимости заменить.
2. Уменьшить расстояние между высоконапорным пистолетом и моющим аппаратом высокого давления.
3. Повторно выполнить соединение с моющим аппаратом высокого давления, см. главу *Первый ввод в эксплуатацию*.

#### **Функция турборежима не отображается на дисплее и не может быть запущена через приложение KÄRCHER Home & Garden App**

Устройство перегрето.

1. Проверить температуру воды на входе (максимальную температуру воды на входе см. в главе *Технические характеристики*).
2. Снизить температуру воды на входе для большего охлаждения двигателя.

#### **сообщения о неисправностях.**

#### **Рисунок Y**

1. Выключить устройство «0/OFF».
  2. Извлечь штепсельную вилку из розетки.
  3. Через 20 секунд снова вставить штепсельную вилку в розетку.
  4. Включить устройство «I/ON».
- Если неисправность появляется многократно, поручить проверку устройства сервисной службе.

#### **Аварийный режим работы**

## Технические характеристики

	K 5 Smart Control Flex	K 5 Premiu mSmart Control Flex
--	---------------------------------	--

Электрическое подключение			
Напряжение	V	230	230
Фаза	~	1	1
Частота	Hz	50	50
Потребляемая мощность kW		2,1	2,1
Степень защиты		IPX5	IPX5
Класс защиты		I	I
Сетевой предохранитель (инертный)	A	10	10

Патрубок подвода воды			
Давление на входе (макс.)	MPa	1,2	1,2
Температура на входе (макс.)	°C	40	40
Объем подачи (мин.)	l/min	10	10
Высота всасывания (макс.)	m	0,5	0,5

Рабочие характеристики устройства			
Рабочее давление	MPa	12,5	12,5
Макс. допустимое давление	MPa	14,5	14,5
Расход, вода	l/min	7,5	7,5
Расход макс.	l/min	8,3	8,3
Расход, моеющее средство	l/min	0,3	0,3
Сила отдачи высоконапорного пистолета	N	20	20

Размеры и вес			
Типичный рабочий вес	kg	15,3	15,5
Длина	mm	405	417
Ширина	mm	306	306
Высота	mm	584	584

Радиомодуль SRD			
Частота	MHz	868,7-869,2	868,7-869,2
Мощность передачи ERP	mW	0,53	0,53

Радиомодуль Bluetooth			
Частота	GHz	2,45	2,45
Мощность передачи ERP	mW	6,3	6,3

Расчетные значения в соответствии с EN 60335-2-79			
Вибрация на руке/кисти	m/s <sup>2</sup>	1,2	1,2
Погрешность K	m/s <sup>2</sup>	0,6	0,6
Уровень звукового давления L <sub>pA</sub>	dB(A)	77	77
Погрешность K <sub>pA</sub>	dB(A)	3	3

Если регулятор давления на высоконапорном пистолете неисправен, моеющий аппарат высокого давления работает на максимальном уровне.

1. Отключение аварийного режима работы:
  - a Выключить устройство «0/OFF».
  - b Извлечь штепсельную вилку из розетки.
  - c Через 20 секунд снова вставить штепсельную вилку в розетку.
  - d Включить устройство «I/ON».
 Если неисправность появляется многократно, поручить проверку устройства сервисной службе.

**Пистолет высокого давления не работает должным образом**

### Рисунок Z

Неисправна электроника пистолета высокого давления.

1. Нажать на передвижную заслонку.

### Рисунок W

2. Открыть батарейный отсек.
  3. Извлечь батареи.
  4. Вставить аккумуляторы, соблюдая правильную ориентацию полюсов.
  5. Закрыть батарейный отсек.
- Если неисправность появляется многократно, обратитесь в сервисную службу для проверки пистолета высокого давления.

## Гарантия

В каждой стране действуют соответствующие условия гарантии, установленные нашей дочерней строительной компанией. Возможные неисправности устройства в течение гарантийного срока мы устраняем бесплатно, если причина заключается в дефектах материалов или производственном браке. В случае возникновения претензий в течение гарантийного срока просьба обращаться с чеком о покупке в торговую организацию, продавшую изделие, или в ближайшую уполномоченную службу сервисного обслуживания.

(Адрес указан на обороте)

Дополнительную информацию о гарантии (при наличии) можно найти в области сервисного обслуживания на местном веб-сайте Kärcher в разделе «Загрузки».

Дата выпуска отображается на заводской табличке либо в формате MM/YYYY, где MM - месяц производства, YYYY - год производства, либо в закодированном виде.

При этом отдельные цифры имеют следующее значение:

Пример: 30290

3 год выпуска

0 столетие выпуска

2 десятилетие выпуска

9 вторая цифра месяца выпуска

0 первая цифра месяца выпуска

Таким образом, в данном примере код 30290

означает дату выпуска 09/(2)023.

	K 5 Smart Control Flex	K 5 Premiu m Smart Control Flex
Уровень звуковой мощности	dB(A) 93	93
$L_{WA}$ Погрешность $K_{WA}$		

Причина исключения в соответствии с Регламентом (ЕС) 2019/1781, приложение I, раздел 2 (12): j)  
Сохраняется право на внесение технических изменений.

## Декларация о соответствии стандартам ЕС

Настоящим заявляем, что упомянутое ниже изделие соответствует соответствующим положениям перечисленных директив и регламентов. При любых изменениях изделия, не согласованных с нашей компанией, данная декларация теряет свою силу. Изделие: Моющий аппарат высокого давления  
Тип: 1.324-xxx

### Директивы и регламенты

2006/42/EC (+2009/127/EC)  
2014/53/EC  
2011/65/EC  
2000/14/EC  
2009/125/EC

Применяемый(-ые) регламент(-ы)  
(ЕС) 2019/1781

### Примененные гармонизированные стандарты

EN 60335-1  
EN 60335-2-79  
EN 62233: 2008  
EN 300 220-2 V3.1.1  
EN 300 328 V2.2.2  
EN IEC 63000: 2018

### Примененный метод оценки соответствия

2000/14/EC: Приложение V

### Уровень звуковой мощности дБ(А)

Измерено: 90  
Гарантировано: 93

### Имя и адрес

Лицо, ответственное за ведение документации:  
Ш. Райзер (S. Reiser)  
Alfred Kärcher SE & Co. KG  
Alfred-Kärcher-Str. 28 - 40  
71364 Winnenden (Germany)  
Тел.: +49 7195 14-0  
Факс: +49 7195 14-2212



S. Reiser

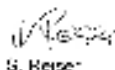

S. Reiser

Winnenden, 2021/06/01

## Мазмұны

КÄRCHER Үй және бақша қосымшасы .....	188
Жалпы нұсқаулар .....	189
Қорғаныс құрал-жабдықтары .....	189
Құрылғыдағы белгілер .....	189
Қоршаған ортаны қорғау .....	189
Бұйымды мақсатына сәйкес қолдану.....	189
Керек-жарақ және қосалқы бөлшектер.....	189
Жеткізілім жинағы .....	189
Құрылғының сипаттамасы .....	189
Орнату.....	190
Бастапқы іске қосу.....	190
Пайдалануға беру .....	191
Пайдалану.....	191
Тасымалдау .....	193
Сақтау.....	193
Құтім және техникалық қызмет көрсету .....	193
Ақаулар кезіндегі көмек.....	194
Кепілдік .....	195
Техникалық сипаттамалары .....	195
ЕО стандарттарына сәйкестігі туралы декларация .....	196

## КÄRCHER Үй және бақша қосымшасы

Құрылғыны жоғары қысымды пистолетпен немесе Bluetooth® сымсыз технологиясымен жабдықталған мобильді құрылғы арқылы тікелей басқаруға болады. Ол үшін КÄRCHER Үй және бақша қосымшасы қажет.

Қосымшада сондай-ақ мыналар бар:

- Монтаждау және пайдалануға беру туралы ақпарат
  - Қолдану салалары туралы ақпарат
  - Кеңестер мен амалдар
  - Толық ақаулықтарды іздеумен FAQ
  - КÄRCHER қызмет көрсету орталығына қосылу
- Қосымшаны мына жерден жүктеуге болады:

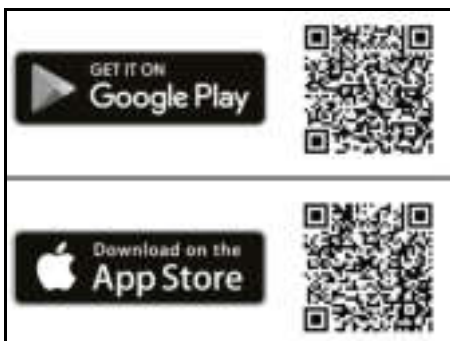

### Сауда белгісі

- Bluetooth® Ауызша белгісі мен логотиптері – Bluetooth SIG, Inc. компаниясының тіркелген сауда белгілері. Alfred Kärcher SE & Co. KG компаниясының осы белгілерді кез келген пайдалануы лицензия бойынша жүзеге асырылады.
- Google Play™ және Android™ Google Inc. компаниясының маркалары немесе тіркелген сауда белгілері болып табылады.



- Apple® және App Store® бұл Apple Inc. компаниясының маркалары немесе тіркелген сауда белгілері болып табылады.

## Жалпы нұсқаулар



Құрылғыны алғаш рет қолданбас бұрын, осы пайдалану жөніндегі түпнұсқа нұсқаулық пен берілген қауіпсіздік жөніндегі нұсқауларды оқып шығыңыз. Оларға сай әрекет етіңіз. Екі кітапшаны да әрі қарай пайдалану немесе келесі иесі үшін сақтап қойыңыз.

## Қорғаныс құрал-жабдықтары

### ⚠ ЕСКЕРТУ

#### Жарақат алу қаупі бар!

Қауіпсіздік құрылғыларының болмауына, өзгертілуіне немесе тиімсіздігіне байланысты ауыр жарақаттар.

Қауіпсіздік құрылғыларын айналып өтпеңіз немесе алып тастамаңыз немесе оларды тиімсіз етпеңіз. Қорғаныс құрылғысы сіздің қауіпсіздігіңізге арналған.

### Ажыратқыш

Ажыратқыш құрылғының кездейсоқ қосылуына кедергі болады.

### Жоғары тегеурінді пистолеттің фиксаторы

Фиксатор жоғары тегеурінді пистолеттің тетігін бұғаттайды және құрылғының кездейсоқ іске қосылуына кедергі болады.

### Автоматты түрде өшу функциясы

Жоғары тегеурінді пистолеттің тетігі жіберілген кезде сорғының пневматикалық ажыратқышы өшеді және жоғары тегеурінді ағыс тоқтайды. Тетікті басқан кезде сорғы қайтадан қосылады.

### Қозғалтқыштың қорғаныс ажыратқышы

Тоқты артық тұтынған кезде қозғалтқыштың қорғаныс ажыратқышы құрылғыны өшіреді.

## Құрылғыдағы белгілер



Жоғары тегеурінді ағысты адамдарға, жануарларға, жұмыс істеп тұрған электрлік құрылғыға және құрылғының өзіне бағыттауға тыйым салынады. Құрылғыны аяздан қорғаңыз.



Құрылғыны қоғамдық ауыз су жеткізу желісіне тікелей қосуға тыйым салынады.

## Қоршаған ортаны қорғау



Орауыш материалдарын утилизациялауға болады. Орауыштарды қоршаған ортаға қауіпсіз түрде утилизациялаңыз.



Электрлік және электрондық бұйымдардың құрамында қате қолдану немесе утилизациялау нәтижесінде адам

денсаулығына және қоршаған ортаға қауіп төндіруі ықтимал, құнды қайта өңделмелі материалдар және батареялар, аккумуляторлар немесе май сияқты бөлшектер жиі кездеседі. Алайда, аталмыш бөлшектер бұйымды тиісінше пайдалану үшін қажет болады. Осы таңбамен белгіленген құрылғыларды үй қоқыстарымен бірге тастауға болмайды.



Тазарту кезінде құрамында майы бар ақпаулар туындайтын жұмыстарды (мысалы, қозғалтқыштарын, түптерін жуу) майлы айырғышы бар жуу алаңдарында ғана жүргізуге рұқсат беріледі.



Жуғыш құралдармен жұмыстарды көрізге бұрылатын герметикалық жұмыс алаңдарында ғана жүргізуге рұқсат беріледі. Жуғыш құралдарды су қоймаларына немесе жерге төкпеңіз.



Кейбір елдерде қоғамдық су қоймаларынан су алуға тыйым салынады.

### Құрамдағы заттар бойынша нұсқаулар (REACH)

Бұйымның құрамындағы заттар туралы соңғы мәліметтерді мына мекенжай бойынша табуға болады: [www.kaercher.de/REACH](http://www.kaercher.de/REACH)

## Бұйымды мақсатына сәйкес қолдану

Жууға арналған аппаратты тек үй шаруашылығына арналған қысымда ғана пайдаланыңыз. Қысыммен жуу аппараты машиналарды, тасымалдау құралдарын, құрылымдарды, құралдарды, қасбеттерді, террасаларды, бай-бақша жабдықтарын қысымды ағынның көмегімен тазалауға арналған.

## Керек-жарақ және қосалқы бөлшектер

Тек түпнұсқалы керек-жарақ немесе қосалқы бөлшектерді пайдаланыңыз, себебі ол құралдың қауіпсіз және апатсыз жұмыс істеуіне кепілдік болады.

Керек-жарақтар мен қосалқы бөлшектер туралы ақпарат [www.kaercher.com](http://www.kaercher.com) веб-сайтында қолжетімді.

## Жеткізілім жинағы

Бұйымның жеткізілім жинағы орауыштың үстінде көрсетілген. Бұйымды орауыштан шығарғанда жинақтың толықтығын тексеріп шығыңыз. Керек-жарақтар жетіспеген немесе тасымалдау кезінде зақымдар тиген жағдайда, дилеріңізге хабарласыңыз.

## Құрылғының сипаттамасы

Осы нұсқаулықта максималды комплектациядағы құрылғы сипатталған. Үлгіге қарай жеткізілім комплектациясында айырмашылықтар болады (Қаптаманы қараңыз).

Суреттерді суреттері бар беттен қараңыз

### Сурет А Сурет В

- 1 Тұтқасы бар тұғыр
- 2 Су жеткізуге арналған кіріктірілген елегі бар жалғағыш
- 3 Көліктің дөңгелегі
- 4 Жабын
- 5 Шланг бағыттағышы
- 6 «0/OFF» / «I/ON» ажыратқышы
- 7 Хранение лучевых трубок
- 8 Жоғары тегеурінді құбыршек
- 9 \*Plug 'n' Clean жуғыш зат бөтелкесі
- 10 Жоғары қысымды пистолетті сақтау/тұрақ орны

- ① 3 бұрқу түрі бар 3-in-1 Multi Jet бүріккіш түтігі ( Smart Control жүйесі-тарауды да қараңыз)
- ⑫ Smart Control жоғары қысымды пистолетті
- ⑬ LCD дисплейі ( СКД дисплейі-тарауды да қараңыз)
- ⑭ Аккумулятор бөлімінің құлпы
- ⑮ Аккумулятор бөлімі
- ⑯ Қысымды реттеуге арналған «+/-» түймелері
- ⑰ Жоғары тегеурінді пистолеттің фиксаторы
- ⑱ Жоғары тегеурінді құбыршекті жоғары тегеурінді пистолеттен ажырату батырмасы
- ⑲ Жоғары қысымды пистолет тұтқасы
- ⑳ Тасымалдауға арналған сап, суырмалы
- ㉑ Жылжытуға арналған сап
- ㉒ Шланг ұстағышы
- ㉓ Жоғары қысымды құбыршек катушқасы
- ㉔ Шланг катушқасына арналған қол тұтқасы
- ㉕ Зауыт тақтайшасы
- ㉖ Аксессуар бөлімі
- ㉗ Торды бекітуге арналған ілмек
- ㉘ Аксессуарлар бөліміне арналған тор
- ㉙ Желілік істікшесі бар желілік байланыстырығыш кабель
- ③① Жеткізілетін бұрандалар мен дюбелдер
- ③② Су жеткізуге арналған жалғағыш муфтасы
- ③③ \* Бақша шлангісі (матамен нығайтылған, диаметрі – кемінде 1/2 дюйм (13 мм), ұзындығы – кемінде 7,5 м, стандартты жылдам байланыстыратын жалғағышпен)
- ③④ \* Ашық ыдыстардан су жіберуге арналған KÄRCHER сорғыш шлангі (тапсырыс нөмірі 2.643-100.0)

\*\* қосымша талап етіледі

### СКД дисплейі

#### Сурет С

- ① Қолдану аймағы (әрқайсысы 2 қысым деңгейімен 1-ЖҰМСАҚ / 2-ОРТАША / 3-ҚАТТЫ)
- ② BOOST функциясын көрсету
- ③ Бұрқу түрі бойынша ұсыныс (тегіс ағын/ тазалағыш зат/кір кетіргіш)
- ④ Көрсеткіш Bluetooth®-қосылуы
- ⑤ Сигнал күшінің күйі (4 деңгей)
- ⑥ Батарея зарядының күйі (бос, бос дерлік, орташа, толы)
- ⑦ Тазалағыш зат деңгейі (1 / 2 / 3)

#### Жеткізілетін бұрандалар мен дюбелдер

#### Сурет D

- ① Дюбел тұғыры (2 дана)

- ② 4x22 бұрандасы (2 дана)
- ③ 4x16 бұрандасы (10 дана)

## Орнату

### Суреттерді графикалық беттен қараңыз.

Пайдалануға енгізер алдында бекітілмеген бөлшектерді монтаждаңыз.

Жиынтықтан бұранданы және сәйкес келетін бұрауышты дайындап қойыңыз.

### Дөңгелектерді монтаждау

1. Дөңгелектерді салыңыз.

#### Нұсқау

Тесіктің туралануына назар аударыңыз.

#### Сурет E

2. Дөңгелектерді әрқайсысына 1 бұрандамен бекітіңіз.

### Тұғырды орнатыңыз

1. Тұғырды салыңыз.

#### Сурет F

2. 2 дюбелді тесіктерге тірелгенше салыңыз.
3. Тұғырды 2 бұрандамен бекітіңіз.

### Бүріккіш түтікке арналған қойманы орнатыңыз

1. Бүріккіш түтікке арналған қойманы бекітіңіз.
2. Қойманы 2 бұрандамен бекітіңіз.

#### Сурет G

3. Жабынды 4 бұрандамен бекітіңіз.

#### Сурет H

### Тасымалдау тұтқасын орнатыңыз

1. Тасымалдау тұтқасын бекітіңіз.

#### Сурет I

### Аксессуарлар торын орнатыңыз

1. Қосымша торды ілгектерге іліп қойыңыз.

#### Сурет J

### Жоғары қысымды шлангіні шланг бағыттағышы арқылы салыңыз

1. Жоғары тегеурінді құбыршекті артқа, құбыршектің сымына салыңыз.

#### Сурет K

### Су жеткізуге арналған жалғағыш муфтаны монтаждау

1. Су жеткізуге арналған жалғағыш муфтаны су жеткізуге арналған жалғағышқа бұраңыз.

#### Сурет L

## Бастапқы іске қосу

#### Нұсқау

Егер сіз құрылғыны мобильді құрылғыңызда Bluetooth® Қосылымы арқылы басқара алсаңыз, тек «Жоғары қысымды пистолетті жұптастыру» бөліміндегі қадамдарды орындауыңыз керек.

### Қосымшаны жүктеп алып, құрылғыны тіркеңіз

1. KÄRCHER Үй және бақша қосымшасын жүктеңіз ( KÄRCHER Үй және бақша қосымшасы-тарауды қараңыз).
2. KÄRCHER Үй және бақша қосымшасын іске қосыңыз.
3. KÄRCHER Үй және бақша қосымшасына кіріңіз. Қажет болса, бұл үшін тіркелгі жасаңыз.
4. Қоса берілген QR кодын сканерлеңіз. Жоғары қысымды тазартқыш тіркелген.

## Нұсқау

Егер қолыңызда қоса берілген QR коды болмаса, құрылғыны бөлшек нөмірімен және сериялық нөмірімен тіркеуге болады. Екі нөмір де зауыттық тақтайшада көрсетілген.

5. KÄRCHER Үй және бақша қосымшасының нұсқауларын орындаңыз.

## Нұсқау

Жоғары қысымды пистолетпен жұптастырар алдында осыған назар аударыңыз Bluetooth® Функциясын мобильді құрылғыда іске қосыңыз.

Жоғары қысымды пистолетті жұптастыру

## Нұсқау

Жұптастыру процесінің толық сипаттамасын мына мекенжай бойынша табасыз: <https://www.karcher.com/FCR>.

6. Жоғары қысымды тазалағыштың қуат сымын қуат ашасына салыңыз.

Құрылғы жұптастыру режиміне 60 с ішінде ауысады. Осы уақытта жоғары қысымды пистолетті біріктіруге болады.

7. Бір уақытта жоғары қысымды пистолеттегі «+» түймесін және «-» түймесін кемінде 3 секунд басыңыз.

Егер жұптастыру сәтті болса, дисплей қысым деңгейлерін, сондай-ақ радио және Bluetooth® таңбаларын көрсетеді.

## Сурет М

Ұялы құрылғы мен жоғары қысымды тазартқыш арасындағы Bluetooth® қосылымы автоматты түрде орнатылады.

## Нұсқау

Қажет болса, Bluetooth® қосылымын кейінірек 10 секунд ішінде «-» түймесін басу арқылы орнатуға болады.

- Егер жұптастыру әрекеті сәтсіз болса:
  - Жоғары қысымды тазартқышты қуат ашасынан ажыратыңыз.
  - 20 секунд күтіңіз.
  - Жоғары қысымды пистолетті қайтадан қосыңыз.

## Пайдалануға беру

- Құрылғыны тегіс жазықтыққа орнатыңыз.
- Жоғары тегеурінді құбыршекті толықтай тарқатыңыз.
- Жоғары тегеурінді құбыршекті түтік бағыттағышы арқылы алға қарай тартып, ықтимал ілмектер мен бұрылыстарды босатыңыз.
- Жоғары тегеурінді құбыршекті жоғары тегеурінді пистолетке ол естілетіндей дыбыспен сарт етіп жабылғанша сала беріңіз.

## Нұсқау

Бұрандалы түтіктің дұрыс қалыпта тұруын бақылаңыз.

## Сурет N

- Жоғары тегеурінді құбыршекті тартып, бекіністің сенімділігін тексеріңіз.
- Желі істікшесінің ашасын розеткаға салыңыз.

## Су бөру

Қосылатын жүктемені Фирмалық тақтайшадан немесе бөлімнен қараңыз *Техникалық сипаттамалары*.

Сумен қамтамасыз ету кәсіпорнының нұсқауларын сақтаңыз.

## НАЗАР АУДАРЫҢЫЗ

*Ластанған судың келтіретін залалы*

Судағы ластанулар сорғының және оның жабдықтарының зақымдануына алып келеді.

KÄRCHER қорғау үшін KÄRCHER су сүзгісін пайдалану ұсынылады (арнайы жабдық, тапсырыс беру нөмірі 4.730-059).

Су құбырына қосылу

## НАЗАР АУДАРЫҢЫЗ

*Құрылғының су қосылымында шлангінің*

*Aquastor-пен байланысы*

*Сорғының зақымдануы*

Құрылғының су қосылымында ешқашан Aquastor-пен байланысқан шлангіні қолданбаңыз.

Кранға Aquastor муфтасын қолдануға болады.

- Бақша құбыршегінің су жеткізуге арналған жалғағыштың муфтасына орнатыңыз.
- Бақша құбыршегінің су құбырына қосыңыз.
- Су құбырының шүмегінің толықтай ашыңыз.

## Сурет O

### Ашық ыдыстардан суды айдаңыз

Бұл жоғары қысымды жуғыш KÄRCHER сору құбыршегімен беткі суды соруға жарамды, мысалы, жаңбыр суына арналған бөшкеден (ағызудың максималды биіктігін *Техникалық сипаттамалары* қараңыз).

- Су қосылымындағы муфтаны бұрап алыңыз.
- Сору құбыршегінің сумен толтырыңыз.
- Сорғыш шлангіні құрылғыдағы су жеткізуге арналған жалғағышқа бұраңыз және су көзіне (мысалы, жаңбыр суына арналған бөшкеге) іліп қойыңыз.

### Құрылғыдағы ауаны жою

- Құрылғыны қосыңыз («I/ON»).
- Жоғары тегеурінді пистолеттің тетігін бұғаттан ашыңыз.
- Жоғары тегеурінді пистолеттің тетігіне басыңыз. Құрылғы қосылады.
- Құрылғының су жоғары тегеурінді пистолеттен көпіршіктерсіз шықпағанша максимум 2 минут жұмыс істетіңіз.
- Жоғары тегеурінді пистолеттің тетігін жіберіңіз.
- Жоғары тегеурінді пистолеттің тетігін бұғаттаңыз.

## Пайдалану

## НАЗАР АУДАРЫҢЫЗ

*Зақымдану қаупі!*

Құрғақ жұмыс кезінде сорғының зақымдануы.

Егер құрылғы 2 минут ішінде қысым жасамаса, оны өшіріңіз.

Ақаулар кезіндегі көмек-тараудағы нұсқауларға сәйкес әрекет етіңіз.

### Smart Control жүйесі

Жуғыш заттың қысымы мен мөлшерін жоғары қысымды пистолеттегі «+/-» түймелерінің көмегімен таңдауға болады. Бүрку түрін 3-in-1 Multi Jet бүріккіш түтігін бұру арқылы өзгертуге болады.

## Нұсқау

*Материалдардың сезімталдығы олардың ескілігіне және жағдайына байланысты әртүрлі болуы мүмкін. Сондықтан ұсыныстар міндетті емес.*

Тегіс ағын шүмегі		
Қысым деңгейі	Көрсеткіш	Мысалы, мыналар үшін ұсынылады.
		Тас террасалар, асфальт, металл беттер, бақша ыдыстары (арба, күрек және т. б.)
		Автомобильдер/мотоциклдер, кірпіш беттері, сыланған қабырғалар, пластикалық жиһаз
		Ағаш беттер, велосипедтер, құмтас беттері, ротан жиһазы

Кір кетіру фрезері		
Қысым деңгейі	Көрсеткіш	Мысалы, мыналар үшін ұсынылады.
		Тас террасаларда, асфальтта, металл беттерде, бақша ыдыстарында (арба, күрек және т. б.) ерекше қатты ластанулар үшін

Жуғыш затқа арналған саптама		
Қысым деңгейі	Көрсеткіш	Мысалы, мыналар үшін ұсынылады.
		Тазалау құралдарымен пайдалану. Қажет болған жағдайда тазалағыш зат концентрациясының мөлшері

### Жоғары қысыммен жұмыс істеу режимі

## НАЗАР АУДАРЫҢЫЗ

### Боялған немесе сезімтал беттердің зақымдалуы

Ағыстың жеткілікті қашықтығы сақталмаған жағдайда немесе тетік дұрыс таңдалмаған жағдайда беттері зақымдалады.

Боялған беттерді тазалау кезінде 30 см-ден кем емес шеңісті сақтаңыз.

Автомобиль шиналарын, лагын немесе сезімтал беттерін фреза көмегімен тазаламаңыз.

- 1 ішінде 3 Multi Jet тетігін салыңыз, оны 90°-қа бұрай отырып, бекітіңіз. Теңестіруді сақтаңыз!

### Сурет Р

## НАЗАР АУДАРЫҢЫЗ

### Жоғары тегеурінді тапаншаның тетігін басқан кезде, ағын түрі өзгереді

Саптаманың зақымдануы

Бүріккіш түрін өзгертпес бұрын, жоғары тегеурінді тапаншаның иінтірегің жберіңіз.

2. Ағыстың түрін таңдаңыз. Ол үшін 1 ішінде 3 Multi Jet тетігін ағыстың қажетті индикаторы көрінгенше бұраңыз.

### Сурет Q

3. Құрылғыны қосыңыз («I/ON»).

4. Жоғары тегеурінді пистолеттің тетігін бұғаттан ашыңыз.

5. Жоғары тегеурінді пистолеттің тетігіне басыңыз. Құрылғы қосылады.

### BOOST функциясын қосыңыз

BOOST функциясын белгіленген қысым деңгейіне қарамастан тұрақты кірді кетіру үшін 30 секундқа қосуға болады. Бұл судың қысымы арттырады.

1. LCD дисплейде BOOST хабарламасы пайда болғанша жоғары қысымды пистолеттегі «+» түймесін басып тұрыңыз.

### Сурет R

BOOST функциясы аяқталғаннан кейін құрылғы бұрын орнатылған қысым деңгейімен жұмыс істейді.

Дисплей жыпылықтағаннан қойғаннан кейін BOOST функциясы қайтадан қолжетімді болады.

### Тазалау құралдарымен пайдалану

## ⚠ ҚАУІП

### Техникалық төлқұжатты сақтамау

Жуғыш құралдарды тиісінше пайдаланбаған жағдайда денсаулыққа ауыр зақым келеді.

Жуғыш құралдың өндірушісі құраған техникалық төлқұжатты, көбінесе жеке қорғаныс құралдары бойынша нұсқауларды қараңыз.

### Нұсқау

Жуғыш құралды тек төменгі қысым кезінде араластыруға болады.

### Нұсқау

Жуғыш құралдармен жұмыс істеу үшін Plug 'n' Clean арнайы ыдысы талап етіледі. KÄRCHER жуғыш құралдары Plug 'n' Clean ыдыстарында қолдануға дайын күйінде сатылады.

1. Plug 'n' Clean жуғыш құралына арналған ыдыстың қақпағын алып тастаңыз.
2. Plug 'n' Clean жуғыш құралына арналған жалғағышқа саңылауын төмен қаратып, жуғыш құралға арналған ыдысты қысып жабыңыз.

### Сурет S

3. 3-in-1 Multi Jet бүріккіш түтігін тазалағыш саптамадағы «MIX» дейін жоғары қысымды пистолеттің қысым көрсеткішінде «MIX» LCD пайда болғанша бұраңыз. Жұмыс барысында жуғыш құралдың ерітіндісі су ағысына араластырылады.
4. Жоғары қысымды бүріккіштегі «+/-» түймелерінің көмегімен қалаулы тазалағыш зат концентрациясын орнатыңыз.

### Ұсынылатын жуу тәсілі

1. Жуғыш құралды үнемдей отырып, құрғақ бетке шашыңыз және сіңуге қалдырыңыз (кептірмей).
2. Еріген балшықты жоғары тегеурінді ағыспен шайып тастаңыз.

### Жуғыш құралмен жуғаннан кейін

1. Plug 'n' Clean жуғыш құрал бөтелкесін ұстағыштан шығарып, оны қақпақпен жабыңыз.
2. Сақтау үшін жуғыш құрал бөтелкесін қақпақпен ұстағышқа салыңыз.
3. Құрылғыны шамамен 30 секунд бойы таза сумен шайыңыз.

### Жұмысты тоқтату

1. Жоғары тегеурінді пистолеттің тегігін жіберіңіз. Тегігі жіберілген кезде, құрылғы өшеді. Жүйеде жоғары қысым қалады.
2. Жоғары тегеурінді пистолеттің тегігін бұғаттаңыз. **Сурет Т**
3. Шүмегі бар жоғары тегеурінді пистолетті сақтауға арналған қалыпқа орнатыңыз.
4. Жұмыс кезінде 5 минуттан аса үзілістерде құрылғыны өшіріп жүріңіз («0/OFF»).

### Жұмыстың аяқталуы

#### ⚠ АБАЙЛАҢЫЗ

##### **Жарақат алу қаупі бар!**

*Күшті тегеурін кезінде су ағысынан жарақат алу. Жоғары тегеурінді құбыршекті жүйедегі қысымды тастағаннан кейін ғана ажыратыңыз.*

1. Жоғары тегеурінді пистолеттің тегігін жіберіңіз.
2. Су құбырының шүмегін жабыңыз.
3. Жоғары тегеурінді пистолеттің тегігін 30 секунд бойы басып тұрыңыз. Жүйеде қалған қысым төмендетіледі.
4. Жоғары тегеурінді пистолеттің тегігін жіберіңіз.
5. Жоғары тегеурінді пистолеттің тегігін бұғаттаңыз.
6. Құрылғыны өшіріңіз («0/OFF»).
7. Құрылғыны су құбырының желісінен ажыратыңыз.
8. Желі істікшесін розеткадан ажыратыңыз.

### Тасымалдау

#### ⚠ АБАЙЛАҢЫЗ

*Құрылғының салмағына байланысты жарақат алу және зақымдану қаупі!*

*Жарақат алу және зақымдану қаупі.*

*Тасымалдау және жүктеу кезінде құрылғының салмағын ескеріңіз.*

#### Құрылғыны көшіру

1. Құрылғыны тұтқасынан көтеріңіз және көшіріңіз.

#### Құрылғыны сүйреу

1. Тұтқаны естілетін шыртылға дейін тартыңыз.
2. Құрылғыны тасымалдау тұтқасынан сүйреңіз.

#### Автомобильмен тасымалдау

1. Тасымалдаудың алдында Plug 'n' Clean жуғыш құралға арналған ыдысты бекіністен шығарыңыз және қақпақпен жабыңыз.
2. Құрылғыны қисаймайтындай және құламайтындай етіп бекітіңіз.

### Сақтау

#### ⚠ АБАЙЛАҢЫЗ

*Құрылғының салмағына байланысты жарақат алу және зақымдану қаупі!*

*Жарақат алу және зақымдану қаупі.*

*Тасымалдау және жүктеу кезінде құрылғының салмағын ескеріңіз.*

#### Құрылғыны ұстау

1. Құрылғыны тегіс жазықтыққа орнатыңыз.

2. Шүмекті жоғары тегеурінді пистолеттен ажыратыңыз.
3. Жоғары тегеурінді пистолетте ажырату батырмасын басыңыз және жоғары тегеурінді құбыршекті жоғары тегеурінді пистолеттен ажыратыңыз.
4. **Шланг қатұшқасы жоқ:** Уберите шланг высокого давления для хранения на устройстве.

### НАЗАР АУДАРЫҢЫ

**Жоғары тегеурінді құбыршектің зақымдалуы**

**Жоғары тегеурінді құбыршектің дұрыс емес**

**айналу бағытының әсерінен зақымдалуы**

**Орау кезінде барабанның айналу бағытын бақылаңыз.**

5. **Шланг қатұшқасы бар:** Құбыршекті барабанды тұтқасынан сағат тілімен айналдырыңыз және оған жоғары тегеурінді құбыршекті ораңыз.

6. Желі баусымын және жабдықтарды құрылғыға салып қойыңыз.

Ұзақ сақтау алдында қосымша нұсқауларды сақтаңыз, **Күтім және техникалық қызмет көрсету**-бөлімін қараңыз.

### Аяздан қорғау

### НАЗАР АУДАРЫҢЫ

#### Қатып қалу қаупі

*Толығымен көптірілмеген құрылғының аяздан зақымдалуы мүмкін.*

*Құрылғы мен құрамдас бөліктерін толығымен құрғатып алыңыз.*

*Құрылғыны суық әсерінен қорғаңыз.*

Мынаны орындау қажет:

- Құрылғы су құбырынан ажыратылған.
  - Жоғары қысымды пистолет жоғары қысымды шлангіден бөлінген.
1. Құрылғыны қосыңыз («I/ON»).
  2. Жоғары тегеурінді жалғағыштан су ағып біткенше максимум 1 минут күтіңіз.
  3. Құрылғыны өшіріңіз.
  4. Құрылғыны жылыту бөлмесінде барлық жабдықтарымен бірге сақтаңыз.

### Күтім және техникалық қызмет көрсету

#### ⚠ ҚАУІП

**Тоқпен зықымдалу қаупі**

*Кернеу күйінде тұрған бөлшектермен байланыс кезіндегі зақымдар*

*Құрылғыны өшіріңіз.*

*Желілік штекерді розеткадан шығарып алыңыз.*

Құрылғы техникалық қызмет көрсетуді талап етпейді, яғни, оған қызмет көрсету бойынша тұрақты жұмыстар жүргізу қажет емес.

### Су жеткізуге арналған жалғағыштағы електі тазалау

### НАЗАР АУДАРЫҢЫ

**Зақымдану қаупі!**

*Дұрыс тазаламау салдарынан електің зақымдануы.*

*Електі тек оның ағынына қарама-қарсы бағытта ағынды су астында тазалаңыз.*

*Өткір немесе қатты заттарды*

*пайдаланбаңыз, мысалы, инелер немесе сым щеткалар.*

## НАЗАР АУДАРЫҢЫЗ

### Зақымдану қауіпі!

Елексіз немесе зақымдалған елекпен жұмыс кезінде құрылғы мен керек-жарақтардың зақымдалуы. Електі су жеткізуге арналған жалғағышқа салмас бұрын зақымдарға тексеріңіз. Зақымдалған електі дереу ауыстырыңыз.

Құрылғыны елексіз пайдаланбаңыз.

Қажет болса, електі су жеткізуге арналған жалғағышта тазартыңыз.

1. Су қосылымындағы муфтаны бұрап алыңыз.
2. Електі шығарыңыз.

#### Сурет U

3. Електі су ағысының астында жуып алыңыз.
4. Електі су жеткізуге арналған жалғағышқа салыңыз.

### Жоғары қысымды пистолеттің батареяларын ауыстырыңыз

AAA өлшеміндегі екі батарея немесе аккумуляторлар қажет.

#### Сурет V

1. Бекітікті басыңыз.

#### Сурет W

2. Батарея бөлімін ашыңыз.
3. Батареяларды алыңыз.
4. Жаңа батареяларды салыңыз және бұл ретте ұстындардың дұрыс бағытына назар аударыңыз.
5. Батарея бөлімін жабыңыз.
6. Қолданылған батареяларды қолданыстағы ережелерге сәйкес тастаңыз.

### Ақаулар кезіндегі көмек

Ақаулардың себептері көп жағдайда келесі шолуды пайдалану арқылы ездігінен жоюға болатындай қарапайым болады. Күдіктер болса немесе осы жерде көрсетілмеген ақаулар болған кезде, ресми сервис орталығына хабарласыңыз.

### ⚠ ҚАУІП

#### Өмірге қауіп!

Ток өткізетін бөліктерге тиген кезде электр тоының соғуы салдарынан болатын өлімге әкелетін жарақаттар.

Ток өткізетін бөліктерге жақындамаңыз.

Құрылғыны өшіріңіз.

Ашаны қуат беру сымынан тартып шығармаңыз.

#### Құрылғы жұмыс істемейді

1. Жоғары тегеурінді пистолеттің тетігіне басыңыз. Құрылғы қосылады.
2. Фирмалық тақтада көрсетілген кернеу қорек көзінің кернеуімен сәйкес келе ме, жоқ па, тексеріңіз.
3. Желі баусымын зақымдарға тексеріңіз.
4. Қозғалтқыштың артық жүктелуі кезінде оның қорғаныс автоматы істемей қалса:
  - a Құрылғыны өшіріңіз («0/OFF»).
  - b Құрылғыны 1 сағатқа сууға қойыңыз.
  - c Құрылғыны қосыңыз «I/ON» және оны қайтадан пайдалана бастаңыз.

Егер жиі ақаулар туындап жатса, онда құрылғыны сервистік қызметте тексеру керек.

**Құрылғы іске қосылмайды, қозғалтқыш гүілдеп тұр**  
Өлсіз желінің әсерінен немесе ұзартушы кабельді пайдаланудың әсерінен кернеудің құлауы.

1. Қосатын кезде алдымен жоғары тегеурінді пистолетті басыңыз, ал содан кейін құрылғыны қосыңыз («I/ON»).

#### Құрылғы қысым тудырмайды

Су жеткізу жеткіліксіз.

1. Су құбырының шүмегін толықтай ашыңыз.
2. Жеткілікті су мөлшері беріліп жатыр ма, жоқ па, тексеріңіз.
3. Шүмектің реттелімін тексеріңіз.
4. Максималды сору биіктігі асып кеткен жоқ па, тексеріңіз.

Су жеткізуге арналған жалғағыштағы елек ластанды.

1. Су жеткізуге арналған жалғағыштан електі кемпірауыздың көмегімен шығарыңыз.
2. Електі су ағысының астында жуып алыңыз.

#### Сурет U

Құрылғыдағы ауа.

1. Құрылғыны желдетіңіз:
  - a Құрылғыны жалғанған шүмексіз максимум 2 минутқа қосыңыз.
  - b Жоғары тегеурінді пистолетті басыңыз және су көпіршіксіз шықпағанша күтіңіз.
  - c Шүмекті қосыңыз.

#### Қысымның күшті айырмасы

1. Жоғары тегеурінді саптаманы тазалау:
  - a Саптаманың саңылауынан.
  - b Жоғары тегеурінді саптаманы сумен жуып алыңыз.
2. Келген судың мөлшерін тексеріңіз.

#### Құрылғының саңылаулылығы

1. Құрылғының шағын саңылаулылығын оның конструкциясы қамтамасыз етеді. Күшті саңылаулық кезінде авторландырылған сервистік қызметке жүгініңіз.

#### Жуғыш құрал сіңбейді

1. 3-in-1 Multi Jet шашырату құбырын «MIX» тазалағыш зат шүмегіне айналдырыңыз.
2. Проверьте, установлена ли бутылка с чистящим средством, Plug 'n' Clean отверстием вниз в разъем для чистящего средства.

#### Жоғары қысым пистолетте қысым көрсетілмейді

#### Сурет X

1. Батареяларды тексеріп, қажет болса ауыстырыңыз.
2. Жоғары қысымды пистолет пен жоғары қысымды тазартқыш арасындағы қашықтықты азайтыңыз.
3. Жоғары қысымды тазартқышқа қайтадан қосыңыз, *Бастапқы іске қосу*-тарауды қараңыз.

#### BOOST функциясы дисплейде көрсетілмейді

және оны KÄRCHER Home & Garden қосымшасы арқылы іске қосу мүмкін емес

Құрылғы қызып кетті.

1. Су беру температурасын тексеріңіз (максималды су беру температурасын *Техникалық сипаттамалары*-тараудан қараңыз).
2. Қозғалтқышты көбірек салқындату үшін су беру температурасын төмендетіңіз.

#### Қате туралы хабарлар

#### Сурет Y

1. Құрылғыны өшіріңіз («0/OFF»).
  2. Желі істкешесін токтан ажыратыңыз.
  3. 20 секундтан кейін қуат ашасын розеткаға қайта қосыңыз.
  4. Құрылғыны қосыңыз («I/ON»).
- Егер жиі ақаулар туындап жатса, онда құрылғыны сервистік қызметте тексеру керек.

#### Апаттың жұмыс

Егер жоғары қысымды пистолеттегі қысымның реттелуі ақаулы болса, жоғары қысымды тазартқыш

максимал деңгейде жұмыс істейді.

1. Төтенше жағдайды өшіру:
    - a Құрылғыны өшіріңіз («0/OFF»).
    - b Желі істікшесін токтан ажыратыңыз.
    - c 20 секундтан кейін қуат ашасын розеткаға қайта қосыңыз.
    - d Құрылғыны қосыңыз («1/ON»).
- Егер жиі ақаулар туындап жатса, онда құрылғыны сервистік қызметте тексеру керек.

### Жоғары қысымды пистолет дұрыс жұмыс істемейді

#### Сурет Z

Жоғары қысымды пистолеттің электроникасында ішкі қате пайда болды.

1. Бекіткішті басыңыз.
- #### Сурет W
2. Батарея бөлімін ашыңыз.
  3. Батареяларды алыңыз.
  4. Батареяларды салыңыз және бұл ретте ұстындардың дұрыс бағытына назар аударыңыз.
  5. Батарея бөлімін жабыңыз.
- Егер ақаулар жиі туындап жатса, онда жоғары қысымды пистолетті сервистік қызметте тексеру керек.

## Кепілдік

Әр елде жергілікті дистрибьюторлар берген кепілдік шарттары қолданылады. Бұйымда материалдық немесе өндірістік ақаулар анықталған жағдайда, ықтимал ақауларды кепілдік мерзімі ішінде ақысыз жөндейміз. Кепілдік мерзіміне наразылықтарыңыз болса, бұйымды сатқан сауда мекемесіне немесе жақындағы өкілетті қызмет көрсету орнына түбіртеккі көрсетіп хабарласыңыз.

(Мекенжайымыз артқы бетте)

Кепілдік туралы қосымша ақпаратты (бар болса) жергілікті Kärcher веб-сайтының «Жүктеулер» бөліміндегі қызмет көрсету бөлімінде табуға болады. Шығару күні фирмалық тақтайшада ММ/YYYY пішімінде көрсетіледі, мұнда ММ - өндіріс айы, YYY - шығарылған жылы немесе кодталған түрде.

Жеке сандардың мағынасы келесідей болады: Мысалы: 30290

- 3 Өндірілген жылы
  - 0 Өндірілген ғасыры
  - 2 Өндірілген онжылдық
  - 9 Өндірілген айының екінші саны
  - 0 Өндірілген айының бірінші саны
- Сонымен бұл мысалда 30290 коды 09/(2)023 өндірілген күнін білдіреді.

## Техникалық сипаттамалары

	K 5 Smart Control Flex	K 5 Premium Smart Control Flex
<b>Электр желісіне қосу</b>		
Кернеу	V 230	230
Фаза	~ 1	1
Жилік	Hz 50	50
Қосылу қуаттылығы	kW 2,1	2,1
Қорғаныс класы	IPX5	IPX5
Қорғау класы	I	I

	K 5 Smart Control Flex	K 5 Premium Smart Control Flex
Желіні шамадан тыс жүктелуден қорғау (инерциялық)	A 10	10

### Суды қосу

Енгізу қысымы (макс.)	MPa 1,2	1,2
Енгізу температурасы (макс.)	°C 40	40
Енгізу саны (мин.)	l/min 10	10
Сору биіктігі (макс.)	m 0,5	0,5

### Құрылғының техникалық сипаттамалары

Жұмыс қысымы	MPa 12,5	12,5
Максималды қолжетімді қысым	MPa 14,5	14,5
Берілетін мөлшері, су	l/min 7,5	7,5
Максималды берілген мөлшері	l/min 8,3	8,3
Берілетін мөлшері, жуғыш құралдар	l/min 0,3	0,3
Жоғары теугерінді пистолеттің кері тебу күші	N 20	20

### Өлшемдері мен өнімдер

Типтік жұмыс салмағы	kg 15,3	15,5
Ұзындығы	mm 405	417
Ені	mm 306	306
Биіктігі	mm 584	584

### SRD радиомодулі

Жиілік	MHz 868,7-869,2	868,7-869,2
ERP тасымалдағышының қуаты	mW 0,53	0,53

### Bluetooth радиомодулі

Жиілік	GHz 2,45	2,45
ERP тасымалдағышының қуаты	mW 6,3	6,3

### EN 60335-2-79 стандартына сәйкес есептелінетін мән

Қолдағы дірілдің мөні	m/s <sup>2</sup> 1,2	1,2
Белгісіздік K	m/s <sup>2</sup> 0,6	0,6
Дыбыс қысымының деңгейі L <sub>рА</sub>	dB(A) 77	77
Белгісіздік K <sub>рА</sub>	dB(A) 3	3
Шу деңгейі L <sub>WA</sub> + белгісіздік K <sub>WA</sub>	dB(A) 93	93

(EO) 2019/1781 қосымшасына сәйкес алып тастау себебі 2-бөлім (12): j)

Техникалық өзгерістер енгізілуі мүмкін.

## ЕО стандарттарына сәйкестігі туралы декларация

Осымен біз төменде аталған өнім аталған нұсқаулықтар мен ережелердің тиісті талаптарына сәйкес келетінін мәлімдейміз. Бізбен келісусіз өнімнің конструкциясы өзгерген жағдайда осы декларация өз күшін жояды.

Бұйым: Жоғарғы қысымды жуғыш  
Типі: 1.324-xxx

### Нұсқаулықтар мен ережелер

2006/42/EG (+2009/127/EG)  
2014/53/EU  
2011/65/EU  
2000/14/EG  
2009/125/EG

Қолданылатын нұсқама(лар)  
(ЕО) 2019/1781

### Қолданылатын біріздендірілген стандарттар

EN 60335-1  
EN 60335-2-79  
EN 62233: 2008  
EN 300 220-2 V3.1.1  
EN 300 328 V2.2.2  
EN IEC 63000: 2018

### Сәйкестікке қолданылатын тексеру әдісі

2000/14/EC: V қосымшасы

### Дыбыс қуаттылығының деңгейі ДБ(А)

Өлшенді: 90  
Кепілдік береді: 93

### Атауы және мекенжайы

Құжаттаманы жүргізетін уәкілетті тұлға:

С. Райзер  
Alfred Kärcher SE & Co. KG  
Alfred-Kärcher-Str. 28 - 40  
71364 Winnenden (Германия)  
Тел.: +49 7195 14-0  
Факс: +49 7195 14-2212



S. Reiser  
Vizeur - Mitglied des Vorstandes

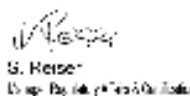

S. Reiser  
Vizeur - Mitglied des Vorstandes

Winnenden, 2021/06/01

## Съдържание

Приложение KÄRCHER Home & Garden.....	196
Общи указания.....	196
Предпазни устройства.....	196
Символи върху уреда.....	197
Защита на околната среда.....	197
Употребта по предназначение.....	197
Аксессуары и резервни части.....	197
Обхват на доставка.....	197
Описание на уреда.....	197
Монтаж.....	198
Първоначално пускание в експлоатация.....	198
Пускание в експлоатация.....	199
Эксплоатация.....	199
Транспортиране.....	201
Съхранение.....	201
Грижа и поддръжка.....	202
Помощ при повреди.....	202

Гарантия.....	203
Технически данни.....	203
Декларация за съответствие на ЕС.....	204

## Приложение KÄRCHER Home & Garden

Уредът може да се управлява чрез директно обслужване от пистолета за работа под високо налягане или чрез оборудвано с Bluetooth® wireless technology мобилно устройство. За тази цел е необходимо приложението KÄRCHER Home & Garden.

Приложението съдържа допълнително:

- информация за монтаж и пускане в експлоатация
  - информация за областите на приложение
  - съвети и способи
  - FAQ с подробна помощна информация за повреди
  - връзка със сервисния център на KÄRCHER
- Приложението можете да изтеглите оттук:

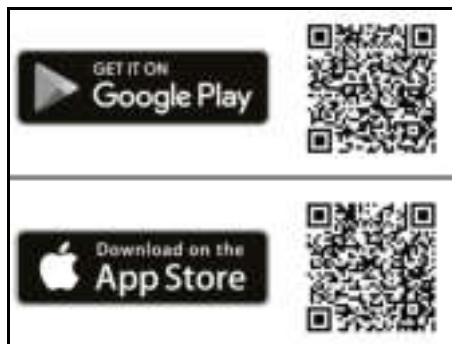

### Търговска марка

- Словесната марка и логото на Bluetooth® са регистрирани марки на Bluetooth SIG, Inc. Всяка употреба на тези марки от Alfred Kärcher SE & Co. KG се осъществява при наличие на лиценз.
- Google Play™ и Android™ са марки или регистрирани търговски марки на Google Inc.
- Apple® и App Store® са марки или регистрирани търговски марки на Apple Inc.

## Общи указания



Преди първото използване на уреда прочетете това оригинално ръководство за експлоатация и приложените указания за безопасност. Процедурите съответно. Запазете двете книжки за последващо използване или за следващия собственик.

## Предпазни устройства

### ⚠ ПРЕДУПРЕЖДЕНИЕ

#### Опасност от нараняване!

Сериозни наранявания поради липсващи, модифицирани или неефективни защитни приспособления.

Не заобикаляйте или премахвайте защитните приспособления и не ги изключвайте.

Предпазните устройства служат за Вашата защита.



## Прекъсвач на уреда

Прекъсвачът на уреда предотвратява непреднамереното пускане в експлоатация на уреда.

## Блокировка на пистолета за работа под високо налягане

Блокировката спира лоста на пистолета за работа под високо налягане и предотвратява непреднамереното стартиране на уреда.

## Функция Автоматично спиране

Ако се освободи лостът на пистолета за работа под високо налягане, пневматичният прекъсвач изключва помпата и струята под високо налягане спира. Щом лостът се натисне, помпата се включва отново.

## Защитен прекъсвач на двигателя

При твърде високо потребление на ток защитният прекъсвач на двигателя изключва уреда.

## Символи върху уреда



Не насочвайте струята под високо налягане към хора, животни, активно електрическо оборудване или към самия уред.

Пазете уреда от замръзване.



Уредът не трябва да се свързва директно към обществената мрежа за питейна вода.

## Защита на околната среда



Опаковъчните материали подлежат на рециклиране. Моля, изхвърляйте опаковките по съобразен с околната среда начин.



Електрическите и електронните уреди съдържат ценни материали, подлежащи на рециклиране, а често и съставни части, напр. батерии, акумулаторни батерии или масло, които при неправилно боравене или изхвърляне могат да представляват потенциална опасност за човешкото здраве и за околната среда. За правилното функциониране на уреда все пак тези съставни части са необходими. Обозначените с този символ уреди не трябва да бъдат изхвърляни заедно с битовите отпадъци.

Работи по почистване, при които се получават съдържачи масло отпадни води, напр. миене на двигатели, миене на каросерии, трябва да се извършват единствено на места за измиване с маслоуловители.

Работи с почистващи препарати трябва да се извършват само върху непропускащи течности работни повърхности с връзка към канализацията за мръсна вода. Не допускайте почистващи препарати да попадат във водни басейни или в почвата.

В някои страни вземането на вода от обществени водни басейни не е разрешено.

## Указания за съставни вещества (REACH)

Актуална информация за съставките ще намерите на интернет страница: [www.kaercher.de/REACH](http://www.kaercher.de/REACH)

## Употреба по предназначение

Използвайте уреда за почистване под високо налягане само в частно домакинство.

Уредът за почистване под високо налягане е предназначен за почистване на машини, автомобили, строителни конструкции, инструменти, фасади, тераси, градински уреди и т.н. с водна струя под високо налягане.

## Акcesoари и резервни части

Използвайте само оригинални акcesoари и оригинални резервни части, по този начин осигурявате безопасната и безпроблемна експлоатация на уреда.

Информация относно акcesoари и резервни части ще намерите тук: [www.kaercher.com](http://www.kaercher.com).

## Обхват на доставка

Обхватът на доставката на уреда е изобразен върху опаковката. При разопаковане проверете съдържането за цялост. При липсващи акcesoари или при транспортни щети, моля, обърнете се към Вашия дистрибутор.

## Описание на уреда

В това упътване за работа е описано максималното оборудване. В комплекта на доставката има разлики в зависимост от модела (вижте опаковката).

Вижете изобразенията на страницата с графики

### Фигура А Фигура В

- 1 Опора с дръжка за носене
- 2 Извод за вода с вградена цедка
- 3 Транспортно колело
- 4 Бленда
- 5 Направляваща за маркуч
- 6 Прекъсвач на уреда "0/OFF" / "I/ON"
- 7 Място за съхранение на тръби за разпръскване
- 8 Маркуч за работа под високо налягане
- 9 \*Бутилка за почистващ препарат Plug 'n' Clean
- 10 Място за съхранение / позиция за паркиране на пистолета за работа под високо налягане
- 11 3-в 1 Multi Jet тръба за разпръскване с 3 типа на струята (вж. и глава *Smart Control System*)
- 12 Smart Control пистолет за работа под високо налягане
- 13 Течнокристален дисплей (вж. и глава *Течнокристален дисплей*)
- 14 Блокировка на отделението за батерии
- 15 Отделение за акумулатори
- 16 Бутони "+/-" за регулиране на налягането
- 17 Блокировка на пистолета за работа под високо налягане
- 18 Бутон за отделяне на маркуча за работа под високо налягане от пистолета за работа под високо налягане

- 19 Лост на пистолета за работа под високо налягане
- 20 Дръжка за транспортиране, с възможност за изваждане
- 21 Дръжка за носене
- 22 Носач за маркуча
- 23 Барабан за маркуча за работа под високо налягане
- 24 Манивела за барабана за маркуча
- 25 Типова табелка
- 26 Чекмедже за принадлежности
- 27 Кука за закрепване на мрежа
- 28 Мрежа за чекмедже за принадлежности
- 29 Мрежов захранващ кабел с щепсел
- 30 Доставени с уреда винтове и дюбели
- 31 Куплунг за извода за вода
- 32 \* Градински маркуч (армиран, минимален диаметър 1/2 цол (13 mm), минимална дължина 7,5 m, с наличен в търговската мрежа бързодействащ куплунг)
- 33 \* Всмукателен маркуч KÄRCHER за захранване с вода от открити резервоари (каталожен № 2.643-100.0)

\* допълнително необходимо

### Течнокристален дисплей

#### Фигура С

- 1 Област на приложение (1-SOFT/2-MEDIUM/3-HARD с 2 степени на налягане)
- 2 Индикация за функция BOOST
- 3 Препоръка за тип на струята (плоска струя/ почистващ препарат/фреза за замърсявания)
- 4 Показание Bluetooth®-връзка
- 5 Статус за сила на сигнала (4 степени)
- 6 Статус на акумулатора (празен, почти празен, наполовина пълен, пълен)
- 7 Степен почистващ препарат (1/2/3)

### Доставени с уреда винтове и дюбели

#### Фигура D

- 1 Дюбел за опора (2 броя)
- 2 Винт 4x22 (2 броя)
- 3 Винт 4x16 (10 броя)

## Монтаж

### Вижте изображенията на страницата с графики.

Преди пускането в експлоатация монтирайте отделните приложени части към уреда. Пригответе доставените с уреда винтове и подходящата за тях отвертка.

#### Монтиране на колелата

1. Поставете колелата.

#### Указание

Следете за подравняването на отвора.

#### Фигура E

2. Фиксирайте колелата с по 1 винт.

#### Монтиране на опорната стойка

1. Поставете опорната стойка.

#### Фигура F

2. Пъхнете 2-та дюбела в отворите докрай.
3. Фиксирайте опорната стойка с 2 винта.

#### Монтиране на място за съхраняване на струйни тръби

1. Прикрепете стойката за струйни тръби
2. Закрепете стойката с 2 винта.

#### Фигура G

3. Закрепете капака с 4 винта.

#### Фигура H

#### Монтиране на дръжката за транспортиране

1. Поставете дръжката за транспортиране.

#### Фигура I

#### Монтиране на мрежата за принадлежности

1. Закачете мрежата за принадлежности в кукиите.

#### Фигура J

#### Прокарване на маркуча за работа под високо налягане през направляващата за маркуча

1. Прокарайте маркуча за работа под високо налягане отзад през направляващата за маркуча.

#### Фигура K

#### Монтиране на куплунг за извода за вода

1. Завинтете куплунга за извода за вода на извода за вода на уреда.

#### Фигура L

## Първоначално пускане в експлоатация

#### Указание

Ако не желаете да управлявате уреда чрез мобилно устройство посредством връзка Bluetooth®, трябва да изпълните само стъпките, посочени в раздел "Съвързване на пистолета за работа под високо налягане".

#### Изтегляне на приложението и регистриране на уреда

1. Изтеглете приложението KÄRCHER Home & Garden (вж. глава *Приложение KÄRCHER Home & Garden*).
2. Стартирайте приложението KÄRCHER Home & Garden.
3. Влезте в приложението KÄRCHER Home & Garden. Ако е необходимо, създайте акаунт за тази цел.
4. Сканирайте приложения QR код.

Уредът за почистване под високо налягане се регистрира.

#### Указание

Ако нямате наблизо приложения QR код, можете да регистрирате уреда и с номер на част и серийен номер. Двама номера са посочени на типовата табелка.

- Следвайте инструкциите, дадени в приложението KÄRCHER Home & Garden.

#### Указание

Имайте предвид, че преди да свържете пистолета за работа под високо налягане, трябва да активирате Bluetooth® на Вашето мобилно устройство.

#### Свързване на пистолета за работа под високо налягане

##### Указание

Подробно описание на свързването ще намерите на интернет страница <https://www.kaercher.com/FCR>.

- Включете мрежовия щепсел на уреда за почистване под високо налягане в контакт. Уредът превключва в режим на свързване за 60 s. През това време е възможно свързване на пистолета за работа под високо налягане.

- Натиснете едновременно за най-малко 3 s бутоната "+" и бутоната "-" на пистолета за работа под високо налягане.

При успешно свързване степените на налягане, както и символът за радиовръзка и символът за Bluetooth® се показват на дисплея.

#### Фигура М

Потопяемата помпа Bluetooth®-връзката между мобилното устройство и уреда за почистване под високо налягане се създава автоматично.

#### Указание

При необходимост можете да създадете Bluetooth®-връзката и впоследствие, като натиснете за 10 s бутоната "-".

- Ако опитът за свързване е неуспешен:
  - извадете мрежовия щепсел от контакта.
  - Изчакайте 20 s.
  - Свържете отново пистолета за работа под високо налягане.

## Пускане в експлоатация

- Поставете уреда на равна повърхност.
- Развийте напълно маркуча за работа под високо налягане.
- Издърпайте маркуча за работа под високо налягане докрай напред през водача на маркуча и разхлабете всички примки и усуквания.
- Пъхнете маркуча за работа под високо налягане в пистолета за работа под високо налягане, докато се чуе фиксирането му.

#### Указание

Следете за правилното центриране на шипела.

#### Фигура N

- Проверете сигурната връзка, като дръпнете маркуча за работа под високо налягане.
- Включете щепсела в контакт.

## Захранване с вода

Присъединителни стойности - вж. типовата табелка или глава *Технически данни*.

Спазвайте предписанията на водоснабдителното предприятие.

## ВНИМАНИЕ

### Повереди поради замърсена вода

Замърсяванията във водата могат да повредят помпата и принадлежностите.

За защита KÄRCHER препоръчва употребата на водния филтър KÄRCHER (специална принадлежност, каталожен номер 4.730-059).

### Свързване към водопровода

## ВНИМАНИЕ

### Кулпунг на маркуча с Aquastop на извода за вода на уреда

Повреда на помпата

Никога не използвайте кулпунг на маркуч с

Aquastop на извода за вода на уреда.

Можете да използвате кулпунг Aquastop на крана за вода.

- Поставете градинския маркуч на куплунга за извода за вода.
- Свържете градинския маркуч към водопровода.
- Отворете напълно крана за водата.

#### Фигура O

### Засмукване на вода от открити резервоари

Тази водоструйка е оборудвана със смукателен маркуч на KÄRCHER за засмукване на повърхностна вода, напр. от варели за дъждовна вода или малки езера (максимална смукателна височина вижте *Технически данни*).

- Развийте съединителя от връзката за водата.
- Напълнете смукателния маркуч с вода.
- Завийте смукателния маркуч към водното съединение на уреда и го поставете във водоизточник (напр. варел за дъждовна вода).

### Обезвздушаване на уреда

- Включете уреда "I/ON".
- Деблокирайте лоста на пистолета за работа под високо налягане.
- Натиснете лоста на пистолета за работа под високо налягане. Уредът се включва.
- Оставете уреда да работи максимално 2 минути, докато водата започне да изтича без мехурчета от пистолета за работа под високо налягане.
- Пуснете лоста на пистолета за работа под високо налягане.
- Блокирайте лоста на пистолета за работа под високо налягане.

## Експлоатация

## ВНИМАНИЕ

### Опасност от повреда!

Повреда на помпата при работа на сухо.

Изключете уреда, ако не нагнетите налягане в рамките на 2 минути.

Процедирайте съгласно указанията в глава *Помощ при повреда*.

### Smart Control System

С бутоните "+/-" на пистолета за работа под високо налягане можете да избирате степените за налягането и дозирването на почистващия препарат. Смяна на типа на струята е възможно посредством завъртане на тръбата за разпръскване 3-в-1 Multi Jet.

#### Указание

Чувствителността на материалите може да се различава значително в зависимост от

възрастта и състоянието. Затова препоръките не са задължителни.

Дюза за плоска струя		
Степен на налягане	Показание	Препоръчва се напр.
		Каменни тераси, асфалт, метални повърхности, градински принадлежности (ръчна количка, лопати и т.н.)
		Лек автомобил/мотоциклет, тухлени повърхности, стени с мазилка, пластмасова мебел
		Дървени повърхности, велосипед, пясъчни повърхности, ратанова мебел

Фреза за замърсявания		
Степен на налягане	Показание	Препоръчва се напр.
		При особено упорито замърсяване на каменни тераси, асфалт, метални повърхности, градински принадлежности (ръчна количка, лопата и т.н.)

Дюза за почистващ препарат		
Степен на налягане	Показание	Препоръчва се напр.
		Работа с почистващи препарати. Дозирание на концентрацията на почистващ препарат според нуждите

#### Работа с високо налягане

### ВНИМАНИЕ

**Повреда на лакирани или чувствителни повърхности**

Повърхностите се повреждат при твърде малко разстояние на струята или поради избор на неподходяща тръба за разпръскване.

При почистване на лакирани повърхности спазвайте минимално разстояние 30 cm на струята.

Не почиствайте автомобилни гуми, лак или чувствителни повърхности като дърво с фрезата за замърсявания.

1. Пъхнете тръбата за разпръскване 3-в-1 Multi Jet и я фиксирайте със завъртане на 90°. При това следете центрирането!

**Фигура Р**

### ВНИМАНИЕ

**Смяна на типа на струята при натиснат лост на пистолета за работа под високо налягане**

**Повреди по тръбата за разпръскване**

Преди да смените типа на струята, пуснете лоста на пистолета за работа под високо налягане.

2. Изберете тип на струята. За целта въртете тръбата за разпръскване 3-в-1 Multi Jet, докато горе може да се види необходимото показание за струята.

**Фигура Q**

3. Включете уреда ("I/ON").

4. Деблокирайте лоста на пистолета за работа под високо налягане.

5. Натиснете лоста на пистолета за работа под високо налягане.

Уредът се включва.

#### Активиране на функцията BOOST

За почистване на упорити замърсявания функцията BOOST може да се активира за 30 секунди независимо от настроената степен на налягане. При това налягането на водата се повишава.

1. Задръжте натиснат бутон "▲" на пистолета за работа под високо налягане, докато индикацията BOOST се маркира на течнокристалния дисплей.

**Фигура R**

След приключването на функцията BOOST уредът работи с настроената преди това степен на налягане.

Щом индикацията на дисплея спре да мига, функцията BOOST отново е налична.

#### Работа с почистващи препарати

### ▲ ОПАСНОСТ

**Несъблюдаване на информационния лист за безопасност**

Сериозни увреждания на здравето поради неправилна употреба на средството за почистване

Спазвайте информационния лист за безопасност, предоставен от производителя на почистващите препарати, особено указанията за лично защитно оборудване.

#### Указание

Почистващият препарат може да се добавя само при ниско налягане.

#### Указание

За работата с почистващи препарати е необходима бутилка за почистващ препарат Plug 'n' Clean. Почистващите препарати KÄRCHER могат да бъдат закупени готови за употреба в бутилка за почистващ препарат Plug 'n' Clean.

1. Свалете капака на бутилката за почистващ препарат Plug 'n' Clean.

- Натиснете бутилката за почистващ препарат с отвора надолу в извода за почистващ препарат Plug 'n' Clean.

#### Фигура S

- Завъртете тръбата за разпръскване 3-в-1 Multi Jet на дюзата за почистващ препарат "MIX", докато на индикацията за налягане на пистолета за работа под високо налягане светне течнокристалната индикация "MIX". По време на работата разтворът на почистващ препарат се смесва с водната струя.
- С бутоните +/- на пистолета за работа под високо налягане настройте желаната концентрация на почистващ препарат.

#### Препоръчани методи за почистване

- Напръскайте икономично почистващия препарат върху сухата повърхност и оставете да действа (не изсушавайте).
- Отмийте разтворената мръсотия със струята под високо налягане.

#### След работа с почистващи препарати

- Извадете бутилката за почистващ препарат Plug 'n' Clean от отвора и я затворете с капака.
- Поставете бутилката с перилен препарат в държача с капака нагоре за съхранение.
- Изплаквайте уреда за 30 секунди с чиста вода.

#### Прекъсване на работата

- Пуснете лоста на пистолета за работа под високо налягане. Щом лостът се отпусне, уредът се изключва. Високото налягане в системата се запазва.
  - Блокирайте лоста на пистолета за работа под високо налягане.
- #### Фигура T
- Поставете пистолета за работа под високо налягане с тръбата за разпръскване в позиция за паркиране.
  - При прекъсването на работата за повече от 5 минути изключете уреда "0/OFF".

#### Приключване на работата

### ⚠ ПРЕДПАЗЛИВОСТ

#### Опасност от нараняване!

Наранявания поради неконтролирано изтичане на вода под високо налягане.

Отделяйте маркуча за работа под високо налягане от пистолета за работа под високо налягане или от уреда само ако в системата няма налягане.

- Пуснете лоста на пистолета за работа под високо налягане.
- Затворете крана за водата.
- Натиснете лоста на пистолета за работа под високо налягане за 30 секунди. Останалото в системата налягане се освобождава.
- Пуснете лоста на пистолета за работа под високо налягане.
- Блокирайте лоста на пистолета за работа под високо налягане.
- Изключете уреда "0/OFF".
- Отделете уреда от захранването с вода.
- Извадете мрежовия щепсел от контакта.

## Транспортиране

### ⚠ ПРЕДПАЗЛИВОСТ

Опасност от наранявания и повреди поради теглото на уреда!

Наранявания и повреди.

При транспортирането и съхранението съблюдавайте теглото на уреда.

#### Носене на уреда

- Повдигайте и носете уреда за дръжката за носене.

#### Теглене на уреда

- Извадете дръжката за транспортиране, докато се чуе фиксиране.
- Теглете уреда за дръжката за транспортиране.

#### Транспортиране на уреда в превозно средство

- Преди транспортиране в легнало положение извадете бутилката за почистващ препарат Plug 'n' Clean от отвора и я затворете с капака.
- Подсигурете уреда срещу изплъзване и преобръщане.

## Съхранение

### ⚠ ПРЕДПАЗЛИВОСТ

Опасност от наранявания и повреди поради теглото на уреда!

Наранявания и повреди.

При транспортирането и съхранението съблюдавайте теглото на уреда.

#### Съхранение на уреда

- Поставете уреда на равна повърхност.
- Отделете тръбата за разпръскване от пистолета за работа под високо налягане.
- Натиснете разделителния бутон на пистолета за работа под високо налягане и отделете маркуча за работа под високо налягане от пистолета за работа под високо налягане.
- Без макара за маркуч:** Приберете маркуча за работа под високо налягане в уреда.

### ВНИМАНИЕ

Повреда на маркуча за работа под високо налягане

Повреда на маркуча за работа под високо налягане поради неправилна посока на въртене

При навиването съблюдавайте посоката на въртене на барабана за маркуча.

- С макара за маркуч:** С манивелата завъртете барабана за маркуча обратно на часовниковата стрелка и навийте маркуча за работа под високо налягане.
- Приберете мрежовия захранващ кабел и принадлежностите в уреда.

Преди по-продължително съхранение обърнете внимание на допълнителните указания, вж. глава *Грижа и поддръжка*.

#### Защита от замръзване

### ВНИМАНИЕ

Опасност от замръзване

Ненапълно изпразнените уреди могат да бъдат разрушени от замръзване.

Изпразнете напълно уреда и принадлежностите. Защитете уреда от замръзване.

Трябва да са изпълнени следните условия:

- Уредът е отделен от захранването с вода.
  - Пистолетът за работа под високо налягане е отделен от маркуча за работа под високо налягане.
1. Включете уреда "I/ON".
  2. Изчакайте максимално 1 минута, докато от маркуча за работа под високо налягане вече не изтича вода.
  3. Изключете уреда.
  4. Съхранявайте уреда с всички принадлежности в защитено от замръзване помещение.

## Грижа и поддръжка

### ⚠ ОПАСНОСТ

#### Опасност от токов удар

*Наранявания поради допир до провеждащи ток части*

*Изключете уреда.*

*Издърпайте щепсела.*

Уредът не се нуждае от поддръжка, тоест, не трябва да извършвате периодични работи по поддръжка.

#### Почистване на цедката в извода за вода

### ВНИМАНИЕ

#### Опасност от повреда!

*Повреда на цедката поради неправилно почистване.*

*Почиствайте цедката само с течаща вода срещу посоката на потока.*

*Не използвайте остри или твърди предмети, като напр. игли или телени четки.*

### ВНИМАНИЕ

#### Опасност от повреда!

*Повреда на уреда и принадлежностите при работа без сито или с повредено цедка.*

*Преди да поставите цедката в извода за вода, я проверете за повреди. Незабавно сменете повреденото цедка.*

*Не използвайте уреда без цедка.*

Почиствайте ситото във връзката за вода при необходимост.

1. Развийте съединителя от връзката за водата.
2. Извадете цедката.

#### Фигура U

3. Почистете цедката под течаща вода.
4. Поставете цедката в извода за вода.

### Смяна на батериите на пистолета за работа под високо налягане

Необходими са две батерии или акумулиращи батерии с размер AAA.

#### Фигура V

1. Натиснете затварящия шибър.

#### Фигура W

2. Отворете отделението за батерии.
3. Извадете акумулаторите.
4. Поставете нови батерии и при това следете за правилното разположение на полюсите.
5. Затворете отделението за батерии.
6. Извършете изразходените акумулатори като отпадък в съответствие с валидните разпоредби.

## Помощ при повреди

Много често причините за повреда са елементарни и с помощта на следните указания може сами да ги отстраните. Ако не сте сигурни или повредите не са описани тук, обърнете се към оторизирания сервис.

### ⚠ ОПАСНОСТ

#### Опасност за живота!

*Смъртоносни наранявания вследствие на токов удар при докосване на части под напрежение.*

*Не докосвайте части под напрежение.*

*Изключете уреда.*

*Извадете щепсела от контакта.*

#### Уредът не работи

1. Натиснете лоста на пистолета за работа под високо налягане.  
Уредът се включва.
2. Проверете дали посоченото на типовата табелка напрежение съвпада с напрежението на източника на ток.
3. Проверете мрежовия захранващ кабел за повреди.
4. Ако двигателят е претоварен и се е задействал защитният прекъсвач на двигателя:
  - a Изключете уреда "O/OFF".
  - b Оставете уреда да се охлади за 1 час.
  - c Включете уреда "I/ON" и отново го пуснете в експлоатация.

Ако повредата настъпва многократно, предайте уреда за проверка от сервиза.

#### Уредът не сработва, моторът бръмчи

Спад на напрежението поради слаба електрическа мрежа или при използване на удължителен кабел

1. При включването първо натиснете лоста на пистолета за работа под високо налягане, след това включете уреда "I/ON".

#### Уредът не постига налягане

##### Подаването на вода е твърде слабо.

1. Отворете напълно крана за водата.
2. Проверете подаването на вода за достатъчен дебит.
3. Проверете настройката на тръбата за разпръскване.
4. Проверете дали не е превишена максималната височина на засмукване.

##### Цедката в извода за вода е замърсена.

1. Извадете цедката в извода за вода с плоски клещи.
2. Почистете цедката под течаща вода.

#### Фигура U

##### В уреда има въздух.

1. Вентилирайте уреда:
  - a Включете уреда без свързана тръба за разпръскване за максимално 2 минути.
  - b Натиснете пистолета за работа под високо налягане и изчакайте, докато водата започне да изтича без мехурчета от пистолета за работа под високо налягане.
  - c Свържете тръбата за разпръскване.

#### Силни колебания на налягането

1. Почистване на дюзата за високо налягане:
  - a Отстранете замърсяванията от отвора на дюзата с помощта на игла.
  - b Изплакнете дюзата за високо налягане отпред с вода.
2. Проверете количеството на постъпващата вода.

#### Уредът не е херметичен

1. Малка липса на херметичност е обусловена технически. При значителна липса на херметичност се обърнете към оторизиран сервис.

## Не се засмуква почистващ препарат

1. Завъртете тръбата за разпръскване 3-в-1 Multi Jet на дюзата за почистващ препарат "MIX".
2. Проверете дали бутилката за почистващ препарат Plug 'n' Clean е поставена с отвора надолу в извода за почистващ препарат.

## Няма индикация за налягане на пистолета за работа под високо налягане

### Фигура X

1. Проверете батериите и при необходимост ги сменете.
2. Намалете разстоянието между пистолета за работа под високо налягане и уреда за почистване под високо налягане.
3. Направете отново свързването към уреда за почистване под високо налягане, вж. глава

*Първоначално пускане в експлоатация.*

## Функцията BOOST не се показва на дисплея и не може да бъде стартирана чрез приложението KÄRCHER Home & Garden

Уредът е прегрял.

1. Проверете температурата на постъпващата вода (максимална температура на постъпващата вода - вж. глава *Технически данни*).
2. Намалете температурата на постъпващата вода, за да се охлажда двигателят по-интензивно.

## Съобщения за грешки

### Фигура Y

1. Изключете уреда "0/OFF".
2. Извадете мрежовия щепсел от контакта.
3. След 20 секунди включете отново мрежовия щепсел в контакта.
4. Включете уреда "I/ON".  
Ако повредата настъпва многократно, предайте уреда за проверка от сервиса.

## Работа при експлоатационни смущения

При наличие на дефект в механизма за регулиране на налягането на пистолета за работа под високо налягане уредът за почистване под високо налягане работи на максимална степен.

1. Деактивиране на работата при експлоатационни смущения:
  - a Изключете уреда "0/OFF".
  - b Извадете мрежовия щепсел от контакта.
  - c След 20 секунди включете отново мрежовия щепсел в контакта.
  - d Включете уреда "I/ON".  
Ако повредата настъпва многократно, предайте уреда за проверка от сервиса.

## Пистолетът за работа под високо налягане не работи правилно

### Фигура Z

Настъпила е вътрешна грешка в електрониката на пистолета за работа под високо налягане.

1. Натиснете затварящия шмибър.

### Фигура W

2. Отворете отделението за батерии.
3. Извадете акумулаторите.
4. Поставете акумулаторите, като при това следите за правилната ориентация на полюсите.
5. Затворете отделението за батерии.  
Ако повредата се повтаря, предайте пистолета за работа под високо налягане на сервиса за проверка.

## Гаранция

Във всяка държава са валидни издадените от нашия оторизиран дистрибутор гаранционни условия. Евентуални повреди на Вашия уред ще отстраним в рамките на гаранционния срок безплатно, ако се касае за дефект в материалите или производствен дефект. В случай на предявяване на право на гаранция, се обърнете към Вашия дистрибутор или към най-близкия оторизиран сервис, като представите касовата бележка.

(Адрес, вж. задната страна)

Допълнителна гаранционна информация (ако има такава) можете да намерите в страницата „Сервиз“ на местния уебсайт на Kärcher в раздел „Изтегляне“.

## Технически данни

	K 5 Smart Control Flex	K 5 Premium Smart Control Flex	
<b>Електрическо свързване</b>			
Напрежение	V	230	230
Фаза	~	1	1
Честота	Hz	50	50
Присъединителна мощност	kW	2,1	2,1
Тип защита	IPX5	IPX5	IPX5
Клас защита	I	I	I
Предпазител (инертен)	A	10	10
<b>Извод за вода</b>			
Налягане на постъпващата вода (макс.)	MPa	1,2	1,2
Температура на постъпващата вода (макс.)	°C	40	40
Количество на постъпващата вода (мин.)	l/min	10	10
Височина на засмукване (макс.)	m	0,5	0,5
<b>Данни за мощността на уреда</b>			
Работно налягане	MPa	12,5	12,5
Макс. допустимо налягане	MPa	14,5	14,5
Дебит, вода	l/min	7,5	7,5
Дебит, максимален	l/min	8,3	8,3
Дебит, почистващи препарати	l/min	0,3	0,3
Реактивна сила на пистолета за работа под високо налягане	N	20	20
<b>Размери и тегла</b>			
Типично собствено тегло	kg	15,3	15,5
Дължина	mm	405	417
Ширина	mm	306	306

		K 5 Smart Control Flex	K 5 Premiu m Smart Control Flex
Височина	mm	584	584
<b>Радиомодул SRD</b>			
Честота	MHz	868,7- 869,2	868,7- 869,2
Предавателна мощност ERP	mW	0,53	0,53
<b>Радиомодул Bluetooth</b>			
Честота	GHz	2,45	2,45
Предавателна мощност ERP	mW	6,3	6,3
<b>Установени стойности съгласно EN 60335-2-79</b>			
Стойност на вибрацията ръка-рамо	m/s <sup>2</sup>	1,2	1,2
Неустойчивост K	m/s <sup>2</sup>	0,6	0,6
Ниво на звуково налягане L <sub>pA</sub>	dB(A)	77	77
Неустойчивост K <sub>pA</sub>	dB(A)	3	3
Ниво на звукова мощност L <sub>WA</sub> + Неустойчивост K <sub>WA</sub>	dB(A)	93	93

Основание за освобождаване съгласно Регламент (ЕС) 2019/1781, приложение I, раздел 2 (12): j)  
Запазваме си правото на технически промени.

## Декларация за съответствие на ЕС

С настоящото декларираме, че продуктът, посочен по-долу, отговаря на съответните разпоредби на изброените директиви и регламенти. При несъгласувана с нас промяна на продукта тази декларация губи своята валидност.

Продукт: Уред за почистване под високо налягане  
Тип: 1.324-xxx

**Директиви и регламенти**  
2006/42/EO (+2009/127/EO)  
2014/53/EC  
2011/65/EC  
2000/14/EO  
2009/125/EO

**Приложен(и) регламент(и)**  
(EC) 2019/1781

**Приложими хармонизирани стандарти**  
EN 60335-1  
EN 60335-2-79  
EN 62233: 2008  
EN 300 220-2 V3.1.1  
EN 300 328 V2.2.2  
EN IEC 63000: 2018

**Приложима процедура за оценяване на  
съответствието**  
2000/14/EO: Приложение V

**Ниво на звукова мощност dB(A)**  
Измерено: 90  
Гарантирано: 93

**Име и адрес**  
Пълномощник по документацията:  
S. Reiser  
Alfred Kärcher SE & Co. KG  
Alfred-Kärcher-Str. 28 - 40  
71364 Winnenden (Germany)  
Телефон: +49 7195 14-0  
Факс: +49 7195 14-2212



I. Jetter

Chief Engineer

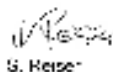

S. Reiser

Chief Engineer

Winnenden, 2021/06/01



## إرشادات عامة

يرجى قراءة دليل التشغيل هذا قبل أول استخدام للجهاز وكذلك إرشادات السلامة المرفقة. ثم يجب استخدام الجهاز وفقا لذلك. عليك الاحتفاظ بكلتا الكتيبتين وذلك للاستخدام اللاحق أو تسليمهما للمالك التالي.



## تجهيزات السلامة

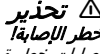

إصابات خطيرة بسبب فقد تجهيزات السلامة أو تعديلها أو عدم فعاليتها.  
لا تتجاوز تجهيزات السلامة أو تزيلها أو تجعلها غير فعالة. تجهيزات السلامة تخدم حمايتك.

### مفتاح الجهاز

مفتاح الجهاز يمنع تشغيل الجهاز دون قصد.

### قفل مسدس الضغط العالي

القفل يحجب الرافعة، ومسدس الضغط العالي، ويمنع بدء تشغيل الجهاز دون قصد.

### وظيفة الإيقاف التلقائي

عند تحرير الرافعة مع مسدس الضغط العالي، يوقف مفتاح الضغط المضخة، ويوقف شعاع الضغط العالي. عند الضغط على الذراع، يتم تشغيل المضخة ثانية.

### مفتاح حماية المحرك

في حالة وجود تيار عالي للغاية، يُقفل مفتاح حماية المحرك الجهاز.

## رموز على الجهاز

لا توجه شعاع الضغط العالي على الأشخاص، أو الحيوانات، أو أي معدات كهربائية فعالة أو على الجهاز نفسه.  
حماية الجهاز من التجمد.



لا يسمح بتوصيل الجهاز مباشرة بشبكة مياه الشرب العامة.



## حماية البيئة

المواد المستخدمة في التغليف قابلة لإعادة التدوير. يرجى التخلص من مواد التغليف بطريقة تحافظ على البيئة.  
تحتوي الأجهزة الكهربائية والإلكترونية على مواد قيمة قابلة لإعادة التدوير وغالبا ما تحتوي أيضا على مكونات مثل البطاريات، أو المراكمات أو الزيوت والتي قد تشكل خطورة على صحة الإنسان والبيئة في حالة التعامل معها بشكل غير صحيح أو إذا تم التخلص منها بصورة خاطئة. إلا أن هذه المكونات ضرورية لتشغيل الجهاز بصورة سليمة. لا يجوز التخلص من الأجهزة المميزة بهذا الرمز مع النفايات المنزلية.  
أعمال التنظيف التي يتكون فيها مياه عادمة تحتوي على زيوت، مثل غسل المحركات، وغسل الهيكل السفلي، لا يسمح بإجرائها إلا في أماكن الغسل المزودة بفاصل للزيت.  
لا يسمح بالعمل باستخدام مواد التنظيف إلا في أماكن العمل غير المنغدة للسوائل مع وجود وصلة بقناة المياه المتسخة. لا يسمح بوصول مواد التنظيف إلى المياه أو إلى التربة السطحية. استخدام المياه من مجاري المياه العامة غير مسموح به في بعض البلدان.

### إرشادات حول مواد المحتويات (REACH)

تجد المعلومات الحالية حول المحتويات على الموقع:

[www.kaercher.de/REACH](http://www.kaercher.de/REACH)

## المحتويات

205	تطبيق KÄRCHER Home & Garden App .....
205	إرشادات عامة .....
205	تجهيزات السلامة .....
205	رموز على الجهاز .....
205	حماية البيئة .....
206	الاستخدام المطابق للتعليمات .....
206	الملحقات التكميلية وقطع الغيار .....
206	محتوى التسليم .....
206	مواصفات الجهاز .....
206	التركيب .....
207	التشغيل الأولي .....
207	بدء التشغيل .....
208	التشغيل .....
209	النقل .....
209	التخزين .....
210	العناية والصيانة .....
210	المساعدة في حالة حدوث أعطال .....
211	الضمان .....
211	البيانات الفنية .....
212	EU Declaration of Conformity .....

## تطبيق KÄRCHER Home & Garden App

يمكن تشغيل الجهاز مباشرة إما عن طريق مسدس الضغط العالي أو عن طريق تحكم بلوتوث® في الأجهزة المحمولة المجهزة بتقنية لاسلكية، فلذلك يحتاج إلى تطبيق KÄRCHER Home & Garden.

يحتوي التطبيق بشكل إضافي على:

- معلومات حول التركيب والتشغيل
  - معلومات حول مجالات الاستخدام
  - نصائح وحيل
  - أسئلة متداولة مع استكشاف الأخطاء وإصلاحها بالتفصيل
  - الاتصال بمركز خدمة KÄRCHER
- يمكن تنزيل التطبيق هنا:



## علامة تجارية

- بلوتوث® تعد الكلمة علامة تجارية والشعارات علامات تجارية مسجلة أيضا لشركة Bluetooth SIG, Inc. وأي استخدام لهذه العلامات من قبل شركة Alfred Kärcher SE & Co. KG بموجب ترخيص.
- تطبيقات جوجل™ و أندرويد™ هي علامات تجارية مسجلة لشركة Google Inc.
- آبل® و متجر التطبيقات® هي علامات تجارية مسجلة لشركة Apple Inc.

## الاستخدام المطابق للتعليمات

استخدم منظفات الضغط العالي للاستعمال المنزلي فقط.  
منظفات الضغط العالي مخصصة لتنظيف الماكينات والسيارات والمباني والعدد والواجهات والشرفات ومعدات الحدائق وغيرها وذلك باستخدام الضغط العالي لشعاع المياه.

## الملحقات التكميلية وقطع الغيار

استخدام الملحقات التكميلية الأصلية وقطع الغيار الأصلية فقط، والتي تضمن تشغيل الجهاز بشكل آمن وخالي من الاختلالات. تجد المعلومات الخاصة بالملحقات التكميلية وقطع الغيار على الموقع [www.kaercher.com](http://www.kaercher.com).

## محتوى التسليم

محتوى تسليم الجهاز مصور على العبوة. تأكد من وجود جميع محتويات العبوة عند فتحها. وفي حالة نقص أية ملحقات تكميلية أو اكتشاف أي تلف بها ناتج عن عملية النقل، يرجى إخطار البائع.

## مواصفات الجهاز

يتم في دليل التشغيل هذا شرح التجهيزات الكاملة. وفقاً للموديل، ستكون هناك اختلافات في نطاق التوريد (انظر العبوة).

الاشكال، انظر صفحة الصور

### صورة إيضاحية A

### صورة إيضاحية B

- 1 قاعدة مع مقبض للحمل
- 2 وصلة المياه مع مصفاة مركبة
- 3 عجلة النقل
- 4 حاجب

5 مجرى الخرطوم

6 أدر مفتاح الجهاز إلى الوضع "OFF" / "I/ON/O"

7 حفظ أنابيب النفث

8 خرطوم الضغط العالي

9 \*توصيل زجاجة مواد التنظيف

10 حفظ / وضع ركن مسدس الضغط العالي

11 3 في 1 أنبوب النفث Multi Jet مزود بـ 3 أنواع من النفث ( انظر أيضاً الفصل Smart Control )

12 مسدس ضغط عالي Smart Control

13 شاشة LCD (انظر أيضاً الفصل LCD

14 قفل درج البطارية

15 درج البطارية

16 أزرار "+/-" لتنظيم الضغط

17 قفل مسدس الضغط العالي

18 زر فصل خرطوم الضغط العالي من مسدس الضغط العالي

19 ذراع مسدس الضغط العالي

20 مقبض النقل، قابل للخلع

21 مقبض الحمل

22 حامل الخرطوم

23 بكرة خرطوم الضغط العالي

24 كرنك يدوي لبكرة الخرطوم

25 لوحة الطراز

26 درج الملحقات

27 ختاف لتثبيت الشبكة

28 شبكة لدرج الملحقات

29 وصلة الشبكة مع قابس الشبكة

30 المسامير والخوابير المرفقة

31 توصيل وصلة المياه

32 \* خرطوم حديقة (مقوى بالنسيج، قطره لا يقل عن 1/2 بوصة (13 مم)، بطول 7,5 متر على الأقل، مع فارتة سريعة متوفرة تجارياً)

33 \* خرطوم شفط KÄRCHER لإمداد المياه من الحاويات المفتوحة (طلب رقم 100.0-2.643)

\* ضروري بشكل إضافي

## LCD شاشة

### صورة إيضاحية C

1 مجال الاستخدام (SOFT / 2-MEDIUM / 3-HARD-1) بمستويي ضغط لكل منهما)

2 مؤشر وظيفة BOOST

3 نوع النفث الذي يُصح به (نفث مسطح / مادة تنظيف / كاشط الأوساخ)

4 البيان بلوتوث®-الاتصال

5 حالة قوة الإشارة (4 درجات)

6 حالة البطارية (فارغة، شبه فارغة، متوسطة، ممتلئة)

7 درجة مادة التنظيف (1 / 2 / 3)

## المسامير والخوابير المرفقة

### صورة إيضاحية D

1 قاعدة الخابور (عدد 2)

2 برغي 4x22 (عدد 2)

3 برغي 4x16 (عدد 10)

## التركيب

### للاشكال، انظر صفحة الصور.

قبل بدء التشغيل يجب تركيب الأجزاء المرفقة بالجهاز. إعداد البراغي المرفقة، والمفك المناسب لذلك.

### تركيب العجلات

1. إدخال العجلات.

### إرشاد

يجب الانتباه إلى توجيه الثقوب.

### صورة إيضاحية E

2. يجب تأمين العجلات ببرغي واحد لكل منهما.

### تركيب القاعدة

1. إدخال القاعدة.

### صورة إيضاحية F

2. إدخال الخابورات في الثقوب حتى النهاية.

3. يجب تأمين القاعدة ببرغين.

### تركيب موضع تخزين أنابيب الرش

1. تعليق موضع تخزين أنبوب الرش.

2. تأمين موضع التخزين باستخدام 2 من البراغي.

3. تأمين القطع باستخدام 4 براغي.

### صورة إيضاحية G

### صورة إيضاحية H

### تركيب مقبض النقل

1. إدخال مقبض النقل.

### صورة إيضاحية I

### تركيب شبكة الملحقات

1. تعليق شبكة الملحقات على الخطافات.

### صورة إيضاحية J

## بدء التشغيل

1. وضع الجهاز على ارضية مستوية.
2. فك خرطوم الضغط العالي بالكامل.
3. اسحب خرطوم الضغط العالي بالكامل إلى الأمام عن طريق مجرى الخرطوم، وفك أي عروات والنوعات محتملة.
4. إدخال خرطوم الضغط العالي في مسدس الضغط العالي حتى يثبت بشكل مسموع.

### إرشاد

مراعاة الاتجاه السليم للوصلة.

### صورة إيضاحية N

5. التحقق من التوصيل المضمون عن طريق شد خرطوم الضغط العالي.
6. إدخال قابس الشبكة في المقبس.

### الإمداد بالمياه

لمعرفة قيم التوصيل انظر لوحة الصنع أو فصل البيانات الفنية. مراعاة تعليمات مؤسسة التزويد بالمياه.

### تنبيه

#### الأضرار بسبب المياه الملوثة

الانسباخت في المياه قد تؤدي إلى تضرر المضخة والملحقات. لتوفير الحماية توصي KÄRCHER باستخدام فلتر المياه طراز KÄRCHER (الملحقات الخاصة، رقم الطلب 059-4.730).

### التوصيل بصنوبر المياه

### تنبيه

#### قارنة خرطوم مع جهاز Aquastop بوصلة مياه الجهاز

#### تضيق المضخة

لا تستخدم أبداً قارنة خرطوم مع جهاز Aquastop بوصلة مياه الجهاز.

يمكنك استخدام قارنة جهاز Aquastop على حفية المياه.

1. إدخال خرطوم الحديقة في التوصيلة الخاصة بوصلة المياه.
2. توصيل خرطوم الحديقة بصنوبر المياه.
3. فتح صنوبر المياه بالكامل.

### صورة إيضاحية O

### شفط المياه من الخزان المفتوح

هذا المنظف العامل بالضغط العالي مناسب للاستخدام مع خرطوم الشفط من KÄRCHER لامتصاص المياه السطحية، على سبيل المثال من براميل الأمطار، أو البرك، (لمعرفة أقصى ارتفاع للشفط، راجع البيانات الفنية).

1. اربط الوصلة في وصلة المياه.
2. اماً خرطوم الشفط بالمياه.
3. أدر خرطوم الشفط من وصلة المياه الخاصة بالجهاز، وتعليقه بأحد مصادر المياه (مثلاً لبرميل المطر).

### تصريف الهواء من الجهاز

1. تشغيل الجهاز "I/ON".
2. فتح رافعة مسدس الضغط العالي.
3. ضغط رافعة مسدس الضغط العالي. الجهاز يعمل.
4. اترك الجهاز يعمل بحد أقصى لمدة دقيقتين حتى تخرج المياه بدون فقاعات.
5. تحرير رافعة مسدس الضغط العالي.
6. قفل رافعة مسدس الضغط العالي.

### دفع خرطوم الضغط العالي عن طريق مجرى الخرطوم

1. إدخال خرطوم الضغط العالي من الخلف عن طريق منفذ إدخال الخرطوم.
- ### صورة إيضاحية K

### تركيب التوصيلات الخاصة بوصلة المياه

1. ربط التوصيلات الخاصة بوصلات المياه في موضع وصلات المياه بالجهاز.
- ### صورة إيضاحية L

## التشغيل الأولي

### إرشاد

إذا كنت لا ترغب التحكم بالجهاز عن طريق جهازك المحمول عبر اتصال بلوتوث®، ما عليك سوى تنفيذ الخطوات الواردة في قسم "إقران مسدس الضغط العالي".

### يجب تنزيل التطبيق وتسجيل جهازك

1. تنزيل تطبيق KÄRCHER Home & Garden (انظر الفصل تطبيق KÄRCHER Home & Garden App).
2. بدء تشغيل تطبيق KÄRCHER Home & Garden.
3. تسجيل الدخول في تطبيق KÄRCHER Home & Garden. يجب إنشاء حساب لهذا إذا لزم الأمر.
4. مسح رمز QR المرفق صوتياً. سيتم تسجيل منظف الضغط العالي.

### إرشاد

إذا لم يكن لديك رمز QR المرفق في متناول اليد، فيمكنك تسجيل الجهاز برقم الجزء والرقم التسلسلي أيضاً. يتواجد كلا الرقمين على لوحة الطراز.

5. يجب اتباع تعليمات تطبيق KÄRCHER Home & Garden.

### إرشاد

تأكد قبل توصيل مسدس الضغط العالي من أنك قد فعلت بلوتوث® على جهازك المحمول.

### إقران مسدس الضغط العالي

### إرشاد

تجد شرح مفصل حول الاقتران على الموقع <https://www.kaercher.com/FCR>.

6. إدخال قابس منظف الضغط العالي في المقبس. يتحول الجهاز إلى وضع الاقتران لمدة 60 ثانية. يكون إقران مسدس الضغط العالي خلال هذا الوقت ممكناً.
7. الضغط على الزر "+" والزر "-" بمسدس الضغط العالي في نفس الوقت لمدة 3 ثوانٍ على الأقل. إذا كان الاقتران ناجحاً، فإن مستويات الضغط وكذلك رمز اللاسلكي وبلوتوث® ستظهر على الشاشة.

### صورة إيضاحية M

طراز اتصال بلوتوث® بين الجهاز المحمول ومنظف الضغط العالي يتم تلقائياً.

### إرشاد

إذا لزم الأمر، يمكنك استخدام اتصال بلوتوث® لاحقاً أيضاً، عن طريق الضغط على الزر "-" لمدة 10 ثوانٍ.

8. إذا فشلت محاولة الاقتران:
  - a يجب سحب قابس منظف الضغط العالي من المقبس.
  - b الانتظار لمدة 20 ثانية.
  - c إقران مسدس الضغط العالي مجدداً.

## تنبيه

**تضرر السطح الحساس أو المطلي**  
تعرض الأسطح للضرر بسبب المسافة القليلة لشعاع النفط، أو عن طريق اختيار أنبوب نفث غير مناسب.  
حافظ على مسافة 30 سم على الأقل في حالة تنظيف الأسطح المطلية.

لا تقم بتنظيف إطارات السيارات، أو الطلاء، أو الأسطح الحساسة مثل الخشب باستخدام سحاق الاتساخت.

1. أدخل أنبوب الشعاع المتعدد 3 في 1 ونبتة بلفه بزواوية قدرها 90 درجة. يرجى مراعاة التوجيه في هذا الصدد

## صورة إيضاحية P

## تنبيه

**تغيير نوع النفط عند الضغط على ذراع مسدس الضغط العالي**

تفاتيح في أنبوب النفث

1. قم بتحرير ذراع مسدس الضغط العالي قبل تغيير نوع النفط.
2. اختيار نوع النفط. في هذا الصدد ينبغي إدارة أنبوب النفث 3- في-1 Multi Jet حتى يكون بيان الشعاع اللازم مرئي في الأعلى.

## صورة إيضاحية Q

3. تشغيل الجهاز ("I/ON").
4. فتح رافعة مسدس الضغط العالي.
5. ضغط رافعة مسدس الضغط العالي. الجهاز يعمل.

## تنشيط وظيفة BOOST

لتنظيف الأوساخ العنيدة، يمكن تنشيط وظيفة BOOST لمدة 30 ثانية بغض النظر عن مستوى الضغط المعين. يزداد ضغط الماء جراء ذلك.

1. اضغط مع الاستمرار على الزر "+" الموجود على مسدس الضغط العالي حتى يتم عرض BOOST على شاشة LCD.

## صورة إيضاحية R

بعد انتهاء صلاحية وظيفة BOOST، يعمل الجهاز مع مستوى الضغط المحدد مسبقاً.  
بمجرد أن يتوقف البيان في الشاشة عن الوميض، تُتاح وظيفة BOOST مرة أخرى.

## التشغيل باستخدام مواد تنظيف

## ⚠ خطر

## عدم مراعاة صفحة بيانات السلامة

أضرار صحية جسدية بسبب استخدام المنظفات بشكل غير صحيح.  
احرص على مراعاة منشور بيانات السلامة الصادر عن الجهة الصانعة لمواد التنظيف، ولا سيما إرشادات تجهيزات الحماية الشخصية.

1. انزع غطاء زجاجة مواد التنظيف Plug 'n' Clean.
2. اضغط زجاجة مواد التنظيف وفتحها إلى أسفل في وصلة مواد التنظيف Plug 'n' Clean.

## صورة إيضاحية S

3. إدارة أنبوب النفث المتعدد 3-في-1 بغطاء مواد التنظيف "MIX" باتجاه مؤشر الضغط الخاص بمسدس الضغط العالي حتى تومض LCD الخاصة بـ "MIX".
4. أثناء التشغيل يتم خلط محلول مواد التنظيف مع شعاع المياه. يمكن أن يتم ضبط كثافة مواد التنظيف المرغوبة عن طريق الأزرار "+/-" بمسدس الضغط العالي.

## طريقة التنظيف الموصى بها

1. رش المنظف باقتضائية على السطح الجاف واتركه ليظهر أثره (لا يجف).
2. اشطف الاتساخت المحررة بتيار الضغط العالي.

## بعد التشغيل مع مواد التنظيف

1. قم بنزع وصلة زجاجة مواد التنظيف Plug 'n' Clean من مأخذها، وأغلق الغطاء.
2. صنع زجاجة مادة التنظيف في الحامل بحيث يكون الغطاء متجهاً لأعلى من أجل التخزين.
3. اشطف الجهاز لحوالي 30 ثانية بالمياه النقية.

## قطع عملية التشغيل

1. تحرير ذراع مسدس الضغط العالي.

## تنبيه

## خطر حدوث أضرار



أضرار في المخفض بسبب التشغيل على الجاف.  
أوقف تشغيل الجهاز إذا لم يترافق الضغط في غضون دقيقتين.  
تصرف وفقاً للتعليمات الواردة في الفصل المساعدة في حالة حدوث أعطال.

## Smart Control نظم

يمكن أن يتم عن طريق استخدام الأزرار "+ / -" بمسدس الضغط العالي اختيار درجات الضغط وجرعات مواد التنظيف. يمكن تغيير نوع النفط عن طريق إدارة أنبوب النفث Multi Jet المتعدد 3 في 1.

## إرشاد

يمكن أن تختلف حساسية المواد بشكل كبير اعتماداً على العمر الزمني والحالة. وبالتالي فإن التوصيات غير ملازمة.

فوهة نفث مسدس الضغط	البيان	موصى بها على سبيل المثال
		على سبيل المثال، الشرفات الحجرية والأسفلت والأسطح المعدنية وأدوات الحدائق (عربة اليد، المجرفة، الخ)
		سيارات / دراجات نارية، أسطح القرميد، الجدران الملبسة، أثاث بلاستيكي
		للأسطح الخشبية والدراجات ومفروشات من الفس

## كاشط الأوساخ

مستويات الضغط	البيان	موصى بها على سبيل المثال
		للأوساخ العنيدة على وجه الخصوص للاستخدام على التراسات الحجرية والأسفلتية وأدوات الحدائق (عربة اليد، المجرفة، وما إلى ذلك)

## فوهة مادة التنظيف

مستويات الضغط	البيان	موصى بها على سبيل المثال
		التشغيل باستخدام مادة تنظيف، تعبير جرعة مركز مادة التنظيف حسب اللزوم

## التخزين

### ⚠ تنويه

#### خطر وقوع إصابة وضرر بفعل وزن الجهاز

إصابات واضرار عليك عند النقل والتخزين مراعاة وزن الجهاز.

#### حفظ الجهاز

1. وضع الجهاز على أرضية مستوية.
2. فصل أنبوب النفث عن مسدس الضغط العالي.
3. ضغط زر الفصل في مسدس الضغط العالي، وافصل خرطوم الضغط العالي من مسدس الضغط العالي.
4. يدون بكرة خرطوم: قم بتخزين خرطوم الضغط العالي على الجهاز.

### تنبيه

#### تضرر خرطوم الضغط العالي

- تضرر خرطوم الضغط العالي بسبب استخدام اتجاه دوران خاطئ عند اللف، قم بمراعاة اتجاه طنبور الخرطوم.
5. مع بكرة خرطوم: باستخدام ذراع التدوير اليدوي، قم بلف طنبور الخرطوم عكس اتجاه عقارب الساعة، ولف خرطوم الضغط العالي.
  6. قم بحفظ وصلة الكهراء والملحقات في الجهاز.
- فيل فترات التخزين الطويلة، يرجى مراعاة الإرشادات الإضافية، انظر فصل العناية والصيانة.

#### الحماية من التجمد

### تنبيه

#### خطر التجمد

يمكن أن تتلف الأجهزة التي لم يتم تفرغها بشكل كامل تحت تأثير التجمد.

عليك تفرغ الجهاز والملحقات بشكل كامل. عليك حماية الجهاز من التجمد.

يجب القيام بما يلي:

- فصل الجهاز عن مصدر الإمداد بالمياه.
  - فصل مسدس الضغط العالي عن خرطوم الضغط العالي.
1. تشغيل الجهاز "I/ON".
  2. انتظر لمدة دقيقة على الأقل لكيلا تخرج أي مياه من خرطوم الضغط العالي.
  3. إيقاف الجهاز.
  4. حفظ الجهاز بملاحقاته الكاملة في غرفة مؤمنة محمية من التجمد.

عند تحرير الذراع، يتم غلق الجهاز يتم الحفاظ على الضغط العالي في النظام.

2. قفل ذراع مسدس الضغط العالي.

3. صورة إيضاحية T أدخل مسدس الضغط العالي مع أنبوب النفث في موضع الإيقاف.

4. عند فترات التوقف عن العمل لمدة تزيد عن 5 دقائق اغلق الجهاز "OFF/0".

#### إنهاء التشغيل

### ⚠ تنويه

#### خطر الإصابة

الإصابة بسبب تيار المياه المتدفقة بضغط عالي وبشكل غير متحكم به.

لا تفصل خرطوم الضغط العالي من مسدس الضغط العالي أو من الجهاز إلا في حالة عدم وجود ضغط في النظام.

1. تحرير ذراع مسدس الضغط العالي.
2. أغلق صنوبر المياه.
3. ضغط ذراع مسدس الضغط العالي لمدة 30 ثانية.
4. يتم تبديد الضغط المتبقي في النظام.
5. تحرير ذراع مسدس الضغط العالي.
6. قفل ذراع مسدس الضغط العالي.
7. أطفئ الجهاز "OFF/0".
7. فصل الجهاز عن مصدر الإمداد بالمياه.
8. سحب قابس الشبكة من المقبس.

## النقل

### ⚠ تنويه

#### خطر وقوع إصابة وضرر بفعل وزن الجهاز

إصابات واضرار عليك عند النقل والتخزين مراعاة وزن الجهاز.

#### حمل الجهاز

1. رفع وحمل الجهاز من مقبض الحمل.

#### سحب الجهاز

1. سحب مقبض النقل حتى يثبت بصوت مسموع.
2. سحب الجهاز من مقبض النقل.

#### نقل الجهاز في السيارة

1. قبل نقل الجهاز، قم بنزع وصلة زجاجة مواد التنظيف 'n Plug' Clean من مأخذها، وأغلق الغطاء.
2. تأمين الجهاز ضد الانزلاق، والانتقال.

### ⚠️ خطر

#### خطر الإصابة بصدمة كهربائية

الاصابة بسبب ملامسة اجزاء موصلة للكهرباء

قم باغلاق الجهاز

اسحب قابس الشبكة.

الجهاز ليس به أي عيوب، هذا يعني أنه من غير الضروري أن تقوم بأي أعمال صيانة منتظمة.

#### تنظيف المصفاة في وصلة المياه

### تنبيه

#### خطر حدوث أضرار

تضرر الشاشة بسبب التنظيف غير السليم.

لا تنظف المصفاة إلا تحت المياه الجارية عكس اتجاه التدفق

الخاص به.

لا تستخدم أشياء حادة أو صلبة، مثل، البير أو الفرش السلكية.

### تنبيه

#### خطر حدوث أضرار

تضرر الجهاز والملحقات عند التشغيل دون مصفاة أو مع مصفاة

تالفة.

قم بفحص المصفاة قبل تركيبها في وصلة المياه من حيث وجود

أضرار بها. استبدل المصفاة التالفة على الفور.

لا تقم بتشغيل الجهاز دون مصفاة.

تنظيف المصفاة في وصلة المياه عند اللزوم.

1. اربط الوصلة في وصلة المياه.

2. سحب المصفاة.

3. تنظيف المصفاة تحت المياه الجارية.

4. تركيب المصفاة في وصلة المياه.

#### صورة إيضاحية U

#### استبدال بطاريات مسدس الضغط العالي

يحتاج إلى بطاريتين بحجم AAA أو بطاريات قابلة لإعادة الشحن.

صورة إيضاحية V

1. الضغط على مزلاج القفل.

صورة إيضاحية W

2. فتح درج البطارية.

3. إخراج البطارية.

4. إدخال بطاريات جديدة مع الحرص على الاتجاه الصحيح

للاقطاب.

5. غلق درج البطارية.

6. التخلص من البطاريات المستخدمة طبقا للوائح السارية.

في الغالب تكون للاختلالات أسباب بسيطة يمكنك التغلب عليها ببساطة بالاستعانة بالعرض العام التالي. في حالات الشك أو عند حدوث اختلالات غير مذكورة هنا فيرجى التوجه إلى خدمة العملاء المعتمدة.

### ⚠️ خطر

#### خطر على الحياة

إصابات مميتة بسبب التعرض لصدمة كهربائية عند لمس الأجزاء

الواقعة تحت فلتانية.

لا تلمس الأجزاء الواقعة تحت فلتانية.

قم باغلاق الجهاز

اسحب قابس الشبكة من مقبس الشبكة.

#### الجهاز لا يعمل

1. ضغط رافعة مسدس الضغط العالي.

الجهاز يعمل.

2. التأكد من توافق بيانات الجهد الموجودة على لوحة الطراز مع

جهد مصدر التيار.

3. افحص وصلة الكهرباء من حيث وجود أضرار.

4. في حالة فرط التحميل على المحرك، وتحرير مفتاح حماية

المحرك:

a اطفى الجهاز "OFF/0".

b اترك الجهاز لمدة ساعة واحدة ليبرد.

c تشغيل الجهاز "I/ON" والبدء في استعماله.

في حالة تكرار الخطأ لأكثر من مرة، افحص الجهاز من قبل

خدمة العملاء.

#### الجهاز لا يعمل، المحرك يُصدر طين

تذبذب الجهد بسبب ضعف التيار الكهربائي أو في حالة استخدام

وصلة لتمديد الكابلات.

1. عند التشغيل، قم أولاً بضغط الرافعة الخاصة بمسدس الضغط

العالي، ثم قم بتشغيل الجهاز "I/ON".

#### الجهاز لا يعمل بالضغط

الإمداد بالمياه منخفض للغاية.

1. فتح صنوبر المياه بالكامل.

2. قم بفحص الإمداد بالمياه من حيث وجود كمية الإمداد الكافية.

3. فحص إعدادات أنبوب النفث.

4. تأكد من عدم تخطي ارتفاع الشفط الأقصى.

#### المصفاة في وصلة المياه متسخة.

1. سحب المصفاة في وصلة المياه باستخدام زردية.

2. تنظيف المصفاة تحت المياه الجارية.

#### صورة إيضاحية U

يوجد هواء في الجهاز

1. قم بتفيس الجهاز:

a تشغيل الجهاز دون أنبوب نفث لمدة دقيقتين بحد

أقصى.

b اضغط على مسدس الضغط العالي، وانتظر حتى تخرج منه

المياه دون فقاعات.

c توصيل أنبوب النفث.

#### تقلبات شديدة في الضغط

1. تنظيف فوهة الضغط العالي:

a قم بإزالة الترسبات من تقويف الفوهة باستخدام إبرة.

b شطف فوهة الضغط العالي بالمياه من الأمام.

2. فحص كمية الإمداد بالمياه.

#### الجهاز يسرب

1. وجود تسرب لطيف في الجهاز هو أمر ضروري فنياً. في حالة

وجود تسرب كثيف يجب التواصل مع خدمة العملاء المعتمدة.

#### يجب عدم شفط مواد التنظيف

1. إدارة أنبوب النفث المتعدد 3 في 1 على فوهة مواد التنظيف

"MIX".

2. تأكد من أن فتحة زجاجة مواد التنظيف Plug 'n' Clean موجهة

إلى أسفل ومتصلة بوصلة مواد التنظيف.

#### لا يوجد عرض للضغط بمسدس الضغط العالي

#### صورة إيضاحية X

1. فحص البطاريات واستبدالها إذا لزم الأمر.

2. يجب تقليل المسافة بين مسدس الضغط العالي ومنظف

الضغط العالي.

3. إجراء الاقتران مع منظف الضغط العالي مجدداً، انظر الفصل

التشغيل الأولى.

## البيانات الفنية

K 5 Premium Smart Control Flex	K 5 Smart Control Flex		
<b>توصيل الطاقة</b>			
230	230	V	الفالطة
1	1	~	الطور
50	50	Hz	التردد
2,1	2,1	kW	قدرة التوصيل
IPX5	IPX5		نوع الحماية
1	1		فئة الحماية
10	10	A	مصهر الشبكة (محمول)
<b>وصلة المياه</b>			
1,2	1,2	MPa	ضغط التدفق (الأقصى)
40	40	°C	درجة حرارة التدفق (القصوى)
10	10	l/min	كمية التدفق (الدنيا)
0,5	0,5	m	مستوى الضغط (الأقصى)
<b>أداء الجهاز</b>			
12,5	12,5	MPa	ضغط التشغيل
14,5	14,5	MPa	الضغط الأقصى المسموح به
7,5	7,5	l/min	كمية الإمداد، المياه
8,3	8,3	l/min	كمية الإمداد القصوى
0,3	0,3	l/min	كمية الإمداد، مواد التنظيف
20	20	N	قوة ارتجاع مسدس الضغط العالي
<b>الأبعاد الوزن</b>			
15,5	15,3	kg	وزن التشغيل النمطي
417	405	mm	الطول
306	306	mm	العرض
584	584	mm	الارتفاع
<b>وحدة الاسلكي SRD</b>			
-868,7	-868,7	MHz	التردد
869,2	869,2		
0,53	0,53	mW	قدرة الإرسال ERP
<b>وحدة بلوتوث لاسلكية</b>			
2,45	2,45	GHz	التردد
6,3	6,3	mW	قدرة الإرسال ERP
<b>القيم المسجلة وفقاً للمواصفة EN 60335-2-79</b>			
1,2	1,2	m/s <sup>2</sup>	القيمة الاهتزازية لليد والذراع
0,6	0,6	m/s <sup>2</sup>	K قيمة الشك
77	77	dB(A)	L <sub>PA</sub> مستوى انبعاث الصوت
3	3	dB(A)	K <sub>PA</sub> قيمة الشك
93	93	dB(A)	مستوى قدرة الصوت + L <sub>WA</sub> قيمة الشك K <sub>WA</sub>

نحتفظ بحق إدخال التعديلات الفنية.

## لا تظهر وظيفة BOOST على الشاشة ولا يمكن تشغيلها عبر تطبيق KÄRCHER Home & Garden

الجهاز ساخن.

1. افحص درجة حرارة مدخل الماء (لمعرفة أقصى درجة حرارة لمدخل الماء، انظر الفصل **البيانات الفنية**).
2. خفض درجة حرارة مدخل الماء لمنع المحرك مزيداً من التبريد.

### بلاغات الخطأ

#### صورة إيضاحية Y

1. أطفئ الجهاز "OFF/0".
  2. سحب قابس الشبكة من المقبس.
  3. إعادة توصيل القابس في المقبس بعد 20 ثانية.
  4. تشغيل الجهاز "I/ON".
- في حالة تكرار الخطأ لأكثر من مرة، افحص الجهاز من قبل خدمة العملاء.

#### تشغيل اضطراري

عند وجود عطل في تنظيم الضغط بمسدس الضغط العالي، فإن منظف الضغط العالي سيعمل بأقصى مستوى.

1. إيقاف تفعيل التشغيل الاضطراري:
    - a أطفئ الجهاز "OFF/0".
    - b سحب قابس الشبكة من المقبس.
    - c إعادة توصيل القابس في المقبس بعد 20 ثانية.
    - d تشغيل الجهاز "I/ON".
- في حالة تكرار الخطأ لأكثر من مرة، افحص الجهاز من قبل خدمة العملاء.

#### مسدس الضغط العالي لا يعمل بشكل صحيح

#### صورة إيضاحية Z

طرا خطأ داخلي في إلكترونيات مسدس الضغط العالي.

1. الضغط على مزلاج القفل.
- #### صورة إيضاحية W
2. فتح درج البطارية.
  3. إخراج البطارية.
  4. إدخال البطاريات مع الحرص على الاتجاه الصحيح للأقطاب.
  5. غلق درج البطارية.
- في حال تكرار الخطأ لأكثر من مرة، يجب فحص الجهاز من قبل خدمة العملاء.

## الضمان

يسري في كل دولة شروط الضمان التي تضعها شركة التسويق المتخصصة التابعة لنا. نحن نتولى إصلاح الأخطاء التي قد تطرا على جهازك خلال فترة الضمان بدون مقابل، عندما يكون سبب هذه الأعطال ناجم عن عيب في المواد المستخدمة أو في عملية التصنيع. في حالة استحقاق الضمان، توجه من فضلك بقسيمة الشراء إلى أقرب موزع أو مركز خدمة عملاء معتمد. (العنوان على الصفحة الخلفية)

يمكن العثور على المزيد من المعلومات حول الضمان (إن وجدت) في قسم الخدمة على موقع Kärcher المحلي تحت عنوان "التبريلات".



**THANK YOU!**  
**MERCI! DANKE! ¡GRACIAS!**



Registrieren Sie Ihr Produkt und profitieren Sie von vielen Vorteilen.

Register your product and benefit from many advantages.

Enregistrez votre produit et bénéficiez de nombreux avantages.

Registre su producto y aproveche de muchas ventajas.

**[www.kaercher.com/welcome](http://www.kaercher.com/welcome)**



Bewerten Sie Ihr Produkt und sagen Sie uns Ihre Meinung.

Rate your product and tell us your opinion.

Évaluer votre produit et dites-nous votre opinion.

Reseñe su producto y díganos su opinión.



**[www.kaercher.com/dealersearch](http://www.kaercher.com/dealersearch)**

**Alfred Kärcher SE & Co. KG**

Alfred-Kärcher-Str. 28-40

71364 Winnenden (Germany)

