

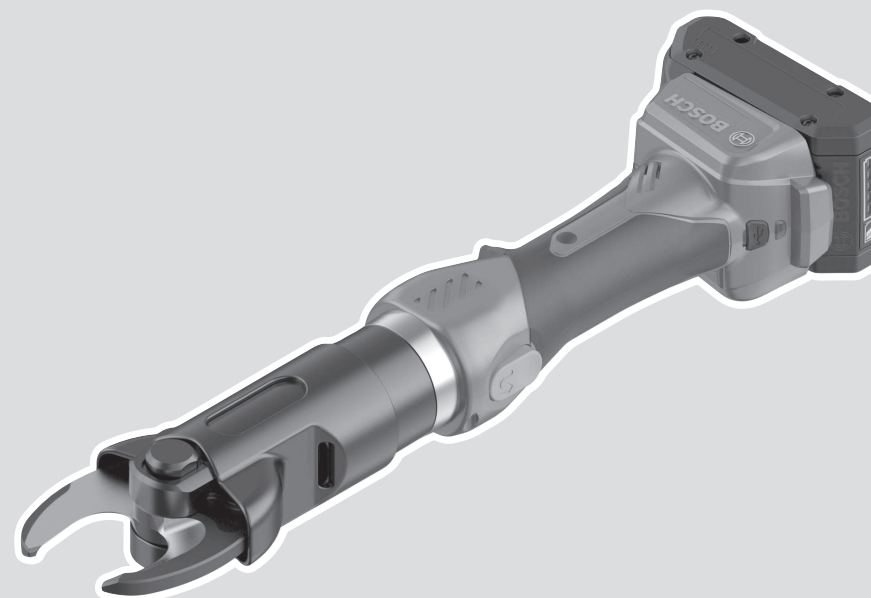

Professional HEAVY DUTY GKH 18V-50



Robert Bosch Power Tools GmbH
70538 Stuttgart
GERMANY

www.bosch-pt.com

1 609 92A B11 (2024.11) T / 223



1 609 92A B11

- | | | |
|--|--|---------------------------------|
| de Originalbetriebsanleitung | ru Оригинальное руководство по эксплуатации | lt Originali instrukcija |
| en Original instructions | uk Оригінальна інструкція з експлуатації | ko 사용 설명서 원본 |
| fr Notice originale | kk Пайдалану нұсқаулығының түпнұсқасы | ar دليل التشغيل الأصلي |
| es Manual original | ro Instrucțiuni originale | fa دفترچه راهنمای اصلی |
| pt Manual original | bg Оригинална инструкция | |
| it Istruzioni originali | mk Оригиналное упатство за работа | |
| nl Oorspronkelijke gebruiksaanwijzing | sr Originalno uputstvo za rad | |
| da Original brugsanvisning | sl Izvirna navodila | |
| sv Bruksanvisning i original | hr Originalne upute za rad | |
| no Original driftsinstruks | et Algupärane kasutusjuhend | |
| fi Alkuperäiset ohjeet | lv Instrukcijas oriģinālvalodā | |
| el Πρωτότυπο οδηγιών χρήσης | | |
| tr Orijinal işletme talimatı | | |
| pl Instrukcja oryginalna | | |
| cs Původní návod k používání | | |
| sk Pôvodný návod na použitie | | |
| hu Eredeti használati utasítás | | |



Deutsch	Seite	4
English	Page	10
Français	Page	16
Español	Página	23
Português	Página	30
Italiano	Pagina	37
Nederlands	Pagina	43
Dansk	Side	50
Svensk	Sidan	55
Norsk	Side	61
Suomi	Sivu	67
Ελληνικά	Σελίδα	73
Türkçe	Sayfa	80
Polski	Strona	86
Čeština	Stránka	93
Slovenčina	Stránka	99
Magyar	Oldal	106
Русский	Страница	112
Українська	Сторінка	121
Қазақ	Бет	128
Română	Pagina	136
Български	Страница	143
Македонски	Страница	150
Srpski	Strana	157
Slovenščina	Stran	163
Hrvatski	Stranica	169
Eesti	Lehekülg	175
Latviešu	Lappuse	181
Lietuvių k.	Puslapis	188
한국어	페이지	194
عربي	الصفحة	200
فارسی	صفحه	206

CE/UK
CA..... l/i

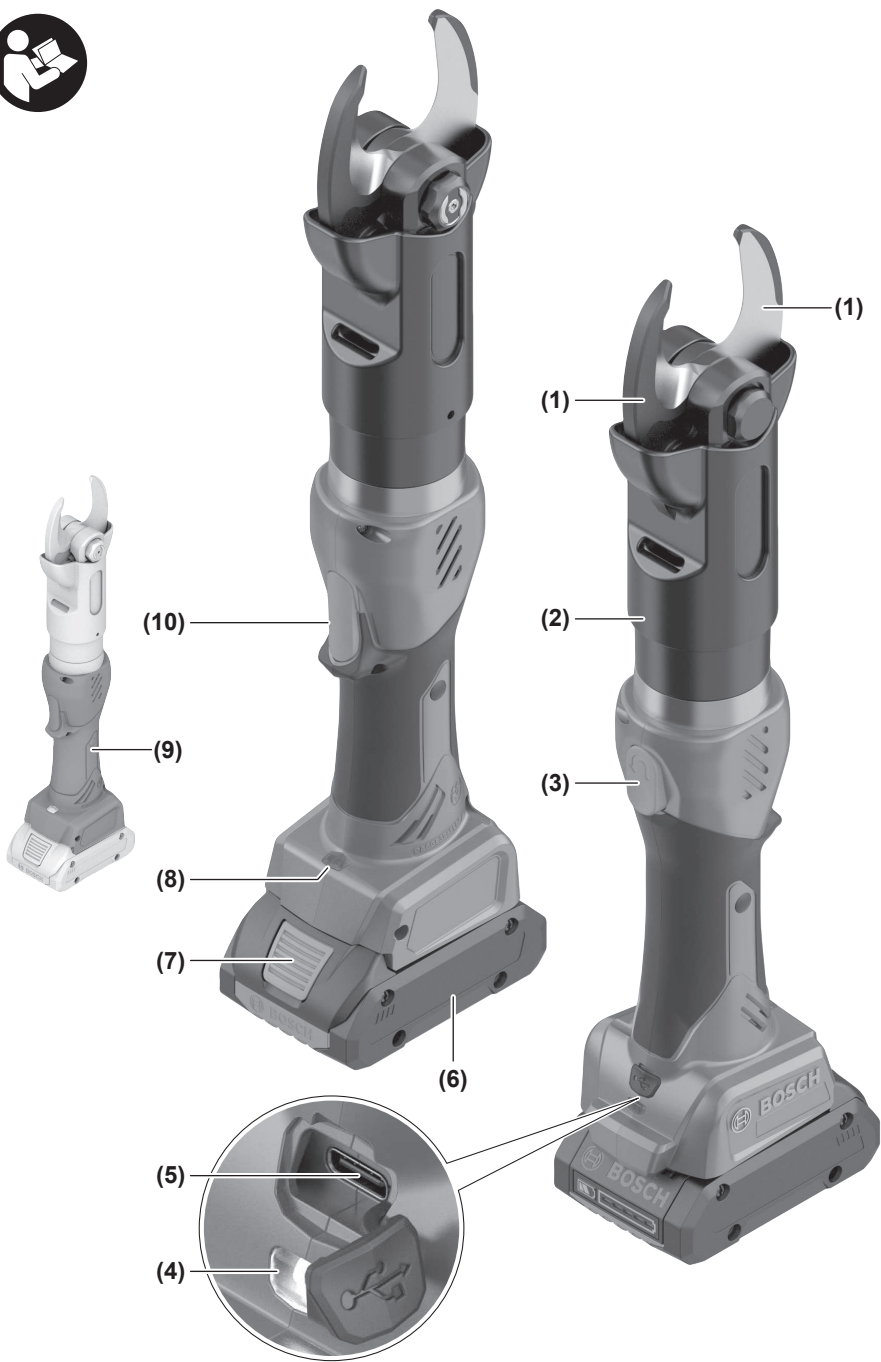

Deutsch

Sicherheitshinweise

Allgemeine Sicherheitshinweise für Elektrowerkzeuge

⚠️ WARNUNG Lesen Sie alle Sicherheitshinweise, Anweisungen, Gebildungen und technischen Daten, mit denen dieses Elektrowerkzeug versehen ist. Versäumnisse bei der Einhaltung der Sicherheitshinweise und nachfolgenden Anweisungen können elektrischen Schlag, Brand und/oder schwere Verletzungen verursachen.

Bewahren Sie alle Sicherheitshinweise und Anweisungen für die Zukunft auf.

Der in den Sicherheitshinweisen verwendete Begriff „Elektrowerkzeug“ bezieht sich auf netzbetriebene Elektrowerkzeuge (mit Netzleitung) und auf akkubetriebene Elektrowerkzeuge (ohne Netzleitung).

Arbeitsplatzsicherheit

- ▶ **Halten Sie Ihren Arbeitsbereich sauber und gut beleuchtet.** Unordnung oder unbeleuchtete Arbeitsbereiche können zu Unfällen führen.
- ▶ **Arbeiten Sie mit dem Elektrowerkzeug nicht in explosionsgefährdeter Umgebung, in der sich brennbare Flüssigkeiten, Gase oder Stäube befinden.** Elektrowerkzeuge erzeugen Funken, die den Staub oder die Dämpfe entzünden können.
- ▶ **Halten Sie Kinder und andere Personen während der Benutzung des Elektrowerkzeugs fern.** Bei Ablenkung können Sie die Kontrolle über das Elektrowerkzeug verlieren.

Elektrische Sicherheit

- ▶ **Der Anschlussstecker des Elektrowerkzeuges muss in die Steckdose passen. Der Stecker darf in keiner Weise verändert werden. Verwenden Sie keine Adapterstecker gemeinsam mit Schutzgeerdeten Elektrowerkzeugen.** Unveränderte Stecker und passende Steckdosen verringern das Risiko eines elektrischen Schlages.
- ▶ **Vermeiden Sie Körperkontakt mit geerdeten Oberflächen wie von Rohren, Heizungen, Herden und Kühlschränken.** Es besteht ein erhöhtes Risiko durch elektrischen Schlag, wenn Ihr Körper geerdet ist.
- ▶ **Halten Sie Elektrowerkzeuge von Regen oder Nässe fern.** Das Eindringen von Wasser in ein Elektrowerkzeug erhöht das Risiko eines elektrischen Schlages.
- ▶ **Zweckentfremden Sie die Anschlussleitung nicht, um das Elektrowerkzeug zu tragen, aufzuhängen oder um den Stecker aus der Steckdose zu ziehen. Halten Sie die Anschlussleitung fern von Hitze, Öl, scharfen Kanten oder sich bewegenden Teilen.** Beschädigte oder verwickelte Anschlussleitungen erhöhen das Risiko eines elektrischen Schlages.

- ▶ **Wenn Sie mit einem Elektrowerkzeug im Freien arbeiten, verwenden Sie nur Verlängerungskabel, die auch für den Außenbereich geeignet sind.** Die Anwendung einer für den Außenbereich geeigneten Verlängerungsleitung verringert das Risiko eines elektrischen Schlages.
- ▶ **Wenn der Betrieb des Elektrowerkzeuges in feuchter Umgebung nicht vermeidbar ist, verwenden Sie einen Fehlerstromschutzschalter.** Der Einsatz eines Fehlerstromschutzschalters vermindert das Risiko eines elektrischen Schlages.

Sicherheit von Personen

- ▶ **Seien Sie aufmerksam, achten Sie darauf, was Sie tun, und gehen Sie mit Vernunft an die Arbeit mit einem Elektrowerkzeug. Benutzen Sie kein Elektrowerkzeug, wenn Sie müde sind oder unter dem Einfluss von Drogen, Alkohol oder Medikamenten stehen.** Ein Moment der Unachtsamkeit beim Gebrauch des Elektrowerkzeuges kann zu ernsthaften Verletzungen führen.
- ▶ **Tragen Sie persönliche Schutzausrüstung und immer eine Schutzbrille.** Das Tragen persönlicher Schutzausrüstung, wie Staubmaske, rutschfeste Sicherheitsschuhe, Schutzhelm oder Gehörschutz, je nach Art und Einsatz des Elektrowerkzeuges, verringert das Risiko von Verletzungen.
- ▶ **Vermeiden Sie eine unbeabsichtigte Inbetriebnahme. Vergewissern Sie sich, dass das Elektrowerkzeug ausgeschaltet ist, bevor Sie es an die Stromversorgung und/oder den Akku anschließen, es aufnehmen oder tragen.** Wenn Sie beim Tragen des Elektrowerkzeuges den Finger am Schalter haben oder das Gerät eingeschaltet an die Stromversorgung anschließen, kann dies zu Unfällen führen.
- ▶ **Entfernen Sie Einstellwerkzeuge oder Schraubenschlüssel, bevor Sie das Elektrowerkzeug einschalten.** Ein Werkzeug oder Schlüssel, der sich in einem drehenden Geräteteil befindet, kann zu Verletzungen führen.
- ▶ **Vermeiden Sie eine abnormale Körperhaltung. Sorgen Sie für einen sicheren Stand und halten Sie jederzeit das Gleichgewicht.** Dadurch können Sie das Elektrowerkzeug in unerwarteten Situationen besser kontrollieren.
- ▶ **Tragen Sie geeignete Kleidung. Tragen Sie keine weite Kleidung oder Schmuck. Halten Sie Haare und Kleidung fern von sich bewegenden Teilen.** Lockere Kleidung, Schmuck oder lange Haare können von sich bewegenden Teilen erfasst werden.
- ▶ **Wenn Staubabsaug- und -auffangeinrichtungen montiert werden können, sind diese anzuschließen und richtig zu verwenden.** Verwendung einer Staubabsaugung kann Gefährdungen durch Staub verringern.
- ▶ **Wiegen Sie sich nicht in falscher Sicherheit und setzen Sie sich nicht über die Sicherheitsregeln für Elektrowerkzeuge hinweg, auch wenn Sie nach vielfachem Gebrauch mit dem Elektrowerkzeug vertraut sind.** Achtloses Handeln kann binnen Sekundenbruchteilen zu schweren Verletzungen führen.

Verwendung und Behandlung des Elektrowerkzeugs

- ▶ **Überlasten Sie das Elektrowerkzeug nicht. Verwenden Sie für Ihre Arbeit das dafür bestimmte Elektrowerkzeug.** Mit dem passenden Elektrowerkzeug arbeiten Sie besser und sicherer im angegebenen Leistungsbereich.
- ▶ **Benutzen Sie kein Elektrowerkzeug, dessen Schalter defekt ist.** Ein Elektrowerkzeug, das sich nicht mehr ein- oder ausschalten lässt, ist gefährlich und muss repariert werden.
- ▶ **Ziehen Sie den Stecker aus der Steckdose und/oder entfernen Sie einen abnehmbaren Akku, bevor Sie Geräteeinstellungen vornehmen, Einsatzwerkzeugteile wechseln oder das Elektrowerkzeug weglegen.** Diese Vorsichtsmaßnahme verhindert den unbeabsichtigten Start des Elektrowerkzeugs.
- ▶ **Bewahren Sie unbenutzte Elektrowerkzeuge außerhalb der Reichweite von Kindern auf. Lassen Sie keine Personen das Elektrowerkzeug benutzen, die mit diesem nicht vertraut sind oder diese Anweisungen nicht gelesen haben.** Elektrowerkzeuge sind gefährlich, wenn sie von unerfahrenen Personen benutzt werden.
- ▶ **Pflegen Sie Elektrowerkzeuge und Einsatzwerkzeug mit Sorgfalt. Kontrollieren Sie, ob bewegliche Teile einwandfrei funktionieren und nicht klemmen, ob Teile gebrochen oder so beschädigt sind, dass die Funktion des Elektrowerkzeuges beeinträchtigt ist. Lassen Sie beschädigte Teile vor dem Einsatz des Gerätes reparieren.** Viele Unfälle haben ihre Ursache in schlecht gewarteten Elektrowerkzeugen.
- ▶ **Halten Sie Schneidwerkzeuge scharf und sauber.** Sorgfältig gepflegte Schneidwerkzeuge mit scharfen Schneidkanten verkleben sich weniger und sind leichter zu führen.
- ▶ **Verwenden Sie Elektrowerkzeug, Zubehör, Einsatzwerkzeuge usw. entsprechend diesen Anweisungen. Berücksichtigen Sie dabei die Arbeitsbedingungen und die auszuführende Tätigkeit.** Der Gebrauch von Elektrowerkzeugen für andere als die vorgesehenen Anwendungen kann zu gefährlichen Situationen führen.
- ▶ **Halten Sie Griffe und Griffflächen trocken, sauber und frei von Öl und Fett.** Rutschige Griffe und Griffflächen erlauben keine sichere Bedienung und Kontrolle des Elektrowerkzeugs in unvorhergesehenen Situationen.

Verwendung und Behandlung des Akkuwerkzeugs

- ▶ **Laden Sie die Akkus nur mit Ladegeräten auf, die vom Hersteller empfohlen werden.** Durch ein Ladegerät, das für eine bestimmte Art von Akkus geeignet ist, besteht Brandgefahr, wenn es mit anderen Akkus verwendet wird.
- ▶ **Verwenden Sie nur die dafür vorgesehenen Akkus in den Elektrowerkzeugen.** Der Gebrauch von anderen Akkus kann zu Verletzungen und Brandgefahr führen.
- ▶ **Halten Sie den nicht benutzten Akku fern von Büroklammern, Münzen, Schlüsseln, Nägeln, Schrauben oder anderen kleinen Metallgegenständen, die eine Überbrückung der Kontakte verursachen könnten.** Ein

Kurzschluss zwischen den Akkukontakten kann Verbrennungen oder Feuer zur Folge haben.

- ▶ **Bei falscher Anwendung kann Flüssigkeit aus dem Akku austreten. Vermeiden Sie den Kontakt damit. Bei zufälligem Kontakt mit Wasser abspülen. Wenn die Flüssigkeit in die Augen kommt, nehmen Sie zusätzliche ärztliche Hilfe in Anspruch.** Austretende Akkufflüssigkeit kann zu Hautreizungen oder Verbrennungen führen.
- ▶ **Benutzen Sie keinen beschädigten oder veränderten Akku.** Beschädigte oder veränderte Akkus können sich unvorhersehbar verhalten und zu Feuer, Explosion oder Verletzungsgefahr führen.
- ▶ **Setzen Sie einen Akku keinem Feuer oder zu hohen Temperaturen aus.** Feuer oder Temperaturen über 130 °C können eine Explosion hervorrufen.
- ▶ **Befolgen Sie alle Anweisungen zum Laden und laden Sie den Akku oder das Akkuwerkzeug niemals außerhalb des in der Betriebsanleitung angegebenen Temperaturbereichs.** Falsches Laden oder Laden außerhalb des zugelassenen Temperaturbereichs kann den Akku zerstören und die Brandgefahr erhöhen.

Service

- ▶ **Lassen Sie Ihr Elektrowerkzeug nur von qualifiziertem Fachpersonal und nur mit Original-Ersatzteilen reparieren.** Damit wird sichergestellt, dass die Sicherheit des Elektrowerkzeuges erhalten bleibt.
- ▶ **Warten Sie niemals beschädigte Akkus.** Sämtliche Wartung von Akkus sollte nur durch den Hersteller oder bevollmächtigte Kundendienststellen erfolgen.

Sicherheitshinweise für hydraulische Akku-Kabelschneider

WARNUNG!



Tragen Sie eine Schutzbrille.



Greifen Sie niemals in den Arbeitsbereich des Werkzeugkopfes, es sei denn, ein sicherer Stillstand ist gewährleistet. Ein sicherer Stillstand des Elektrowerkzeugs ist nur bei vollständig geöffnetem Werkzeugkopf und entnommenem Akku gewährleistet.

- ▶ **Die Bedienung des Elektrowerkzeugs darf ausschließlich durch geschultes Fachpersonal über 16 Jahren erfolgen.** Dadurch verringern Sie die Gefährdung von Personen.
- ▶ **Die Bedienung des Elektrowerkzeugs darf ausschließlich durch eine einzelne Person erfolgen. Verweisen Sie andere Personen aus dem Gefahrenbereich des Elektrowerkzeugs.** Dadurch verringern Sie die Gefährdung von Personen.

- ▶ **Betreiben Sie das Elektrowerkzeug nur, wenn der Werkzeugkopf einsehbar ist und Sie sicherstellen können, dass sich keine Gliedmaßen im Gefahrenbereich befinden.** Dadurch vermeiden Sie Verletzungen.
- ▶ **Stoppen Sie das Elektrowerkzeug durch Loslassen der Ein-/Aus-Taste, falls während der Arbeit Gefahr für Mensch oder Maschine entsteht.**
- ▶ **Halten Sie das Elektrowerkzeug an den isolierten Griffflächen, wenn Sie Arbeiten ausführen, bei denen das Einsatzwerkzeug verborgene Stromleitungen treffen kann.** Der Kontakt mit einer spannungsführenden Leitung kann auch metallene Geräteteile unter Spannung setzen und zu einem elektrischen Schlag führen.
- ▶ **Mithilfe des mechanischen Rücklaufs können Sie das Elektrowerkzeug in Notfällen und vor Arbeiten am Elektrowerkzeug in die Ausgangslage bringen. Setzen Sie das Elektrowerkzeug vor dem Ablegen bzw. nach Arbeitsende still und druckfrei.** Betätigen Sie die Rückstelltaste, um das Elektrowerkzeug druckfrei zu schalten.
- ▶ **Betreiben Sie das Elektrowerkzeug ausschließlich handgeführt. Die Ein-/Aus-Taste und die Rückstelltaste müssen dabei in Reichweite sein, um im Notfall betätigt zu werden.**
- ▶ **Die Verwendung des Elektrowerkzeugs im Stationärbetrieb ist verboten. Es darf weder zur Verwendung auf dem Boden abgestellt werden, noch in eine Klemmvorrichtung eingeklemmt werden.**
- ▶ **Stellen Sie vor Arbeitsbeginn sicher, dass sich im Arbeitsbereich keine unter Spannung stehenden Teile befinden. Ergreifen Sie entsprechende Schutzmaßnahmen, falls in der Nähe spannungsführende Teile sind.** Das Elektrowerkzeug ist nicht für Arbeiten an unter Spannung stehenden Teilen geeignet.
- ▶ **Betreiben Sie das Elektrowerkzeug nicht in explosiver Umgebung.**
- ▶ **Öffnen Sie das Elektrowerkzeug nicht.** Ein sicherer Betrieb ist dann nicht mehr gewährleistet und der Garantieanspruch verfällt.
- ▶ **Um eine Überhitzung des Elektrowerkzeugs zu vermeiden, verwenden Sie das Elektrowerkzeug nicht länger als 15 Minuten im Dauerbetrieb.** Das Elektrowerkzeug ist nicht für den Dauerbetrieb ausgelegt.
- ▶ **Sichern Sie das Elektrowerkzeug bei Arbeiten in erhöhter Position ausreichend mit Absturzsicherungsmitteln und achten Sie darauf, dass sich unterhalb des Arbeitsbereichs keine Personen aufhalten. Tragen Sie bei Überkopparbeiten einen Kopfschutz.** So können Sie Sach- und Personenschäden beim unbeabsichtigten Herabfallen des Elektrowerkzeugs vermeiden.
- ▶ **Bei Verlust von Öl muss das Elektrowerkzeug an den Hersteller zurückgesandt werden.**
- ▶ **Vermeiden Sie Kontakt mit austretendem Hydrauliköl. Reinigen Sie die Haut nach Kontakt gründlich mit Seife und Wasser. Spülen Sie Augen nach Kontakt sofort mit reichlich Wasser mindestens 10 Minuten lang.**

Kontakt mit Hydrauliköl kann zu Reizungen und allergischen Reaktionen führen.

- ▶ **Entnehmen Sie den Akku erst, wenn das Elektrowerkzeug sicher stillgesetzt wurde.**
- ▶ **Bei Beschädigung und unsachgemäßem Gebrauch des Akkus können Dämpfe austreten. Der Akku kann brennen oder explodieren.** Führen Sie Frischluft zu und suchen Sie bei Beschwerden einen Arzt auf. Die Dämpfe können die Atemwege reizen.
- ▶ **Ändern und öffnen Sie den Akku nicht.** Es besteht die Gefahr eines Kurzschlusses.
- ▶ **Durch spitze Gegenstände wie z. B. Nagel oder Schraubenzieher oder durch äußere Krafteinwirkung kann der Akku beschädigt werden.** Es kann zu einem internen Kurzschluss kommen und der Akku brennen, rauchen, explodieren oder überhitzen.
- ▶ **Verwenden Sie den Akku nur in Produkten des Herstellers.** Nur so wird der Akku vor gefährlicher Überlastung geschützt.



Schützen Sie den Akku vor Hitze, z. B. auch vor dauernder Sonneneinstrahlung, Feuer, Schmutz, Wasser und Feuchtigkeit. Es besteht Explosions- und Kurzschlussgefahr.



WARNUNG



Stellen Sie sicher, dass die Knopfzelle nicht in die Hände von Kindern gelangt. Knopfzellen sind gefährlich.

- ▶ **Knopfzellen dürfen niemals verschluckt oder in andere Körperöffnungen eingeführt werden. Wenn der Verdacht besteht, dass die Knopfzelle verschluckt oder in eine andere Körperöffnung eingeführt wurde, suchen Sie sofort einen Arzt auf.** Ein Verschlucken der Knopfzelle kann innerhalb von 2 Stunden zu ernsthaften inneren Verätzungen und zum Tod führen.

Produkt- und Leistungsbeschreibung



Lesen Sie alle Sicherheitshinweise und Anweisungen. Versäumnisse bei der Einhaltung der Sicherheitshinweise und Anweisungen können elektrischen Schlag, Brand und/oder schwere Verletzungen verursachen.

Bitte beachten Sie die Abbildungen im vorderen Teil der Betriebsanleitung.

Bestimmungsgemäßer Gebrauch

Das Elektrowerkzeug ist bestimmt zum Schneiden von mehr- und feindrähtigen Aluminium- und Kupferkabeln ohne Stahlarmierung.

Abgebildete Komponenten

Die Nummerierung der abgebildeten Komponenten bezieht sich auf die Darstellung des Elektrowerkzeugs auf der Grafikseite.

- (1) Klinge
- (2) Schneidkopf
- (3) Rücksteltaste
- (4) Statusanzeige
- (5) USB-Buchse
- (6) Akku^{a)}
- (7) Akku-Entriegelungstaste^{a)}
- (8) Arbeitslicht
- (9) Handgriff (isolierte Grifffläche)
- (10) Ein-/Aus-Taste

a) **Dieses Zubehör gehört nicht zum Standard-Lieferumfang.**

Technische Daten

Hydraulischer Akku-Kabelschneider		GKH 18V-50
Sachnummer		3 601 JPO 0..
Nennspannung	V ⁻⁻⁻	18
Systempresskraft max.	kN	50
max. schneidbarer Kabeldurchmesser	mm	40
Drehbereich Schneidkopf	°	360
USB-Standard Elektrowerkzeug		USB 2.0
USB-Kabel für Datenübertragung (handelsüblich)		USB Type-C ^{A)}
Gewicht ^{B)}	kg	2,7
empfohlene Umgebungstemperatur beim Laden	°C	0 ... +35
erlaubte Umgebungstemperatur beim Betrieb ^{C)}	°C	-10 ... +50
erlaubte Umgebungstemperatur bei Lagerung	°C	-20 ... +50
empfohlene Akkus		GBA 18V... ProCORE18V...
empfohlene Ladegeräte		GAL 18... GAX 18... GAL 36...

A) USB Type-C[®] und USB-C[®] sind Markenzeichen des USB Implementers Forums.

B) Gewicht ohne Akku
(Gewicht des Akkus siehe <http://www.bosch-professional.com>)

C) eingeschränkte Leistung bei Temperaturen < 0 °C

Werte können je nach Produkt variieren und Anwendungs- sowie Umweltbedingungen unterliegen. Weitere Informationen unter www.bosch-professional.com/wac.

Geräusch-/Vibrationsinformation

Geräuschemissionswerte ermittelt entsprechend **EN 62841-1**.

Der A-bewertete Schalldruckpegel des Elektrowerkzeugs ist typischerweise kleiner als 70 dB(A). Der Geräuschpegel beim Arbeiten kann die angegebenen Werte überschreiten.

Gehörschutz tragen!

Schwingungsgesamtwerte a_h (Vektorsumme dreier Richtungen) und Unsicherheit K ermittelt entsprechend

EN 62841-1:

$$a_h < 2,5 \text{ m/s}^2, K = 1,5 \text{ m/s}^2.$$

Der in diesen Anweisungen angegebene Schwingungspegel und der Geräuschemissionswert sind entsprechend einem genormten Messverfahren gemessen worden und können für den Vergleich von Elektrowerkzeugen miteinander verwendet werden. Sie eignen sich auch für eine vorläufige Einschätzung der Schwingungs- und Geräuschemission.

Der angegebene Schwingungspegel und der Geräuschemissionswert repräsentieren die hauptsächlichen Anwendungen des Elektrowerkzeugs. Wenn allerdings das Elektrowerkzeug für andere Anwendungen, mit abweichenden Einsatzwerkzeugen oder ungenügender Wartung eingesetzt wird, können der Schwingungspegel und der Geräuschemissionswert abweichen. Dies kann die Schwingungs- und Geräuschemission über den gesamten Arbeitszeitraum deutlich erhöhen.

Für eine genaue Abschätzung der Schwingungs- und Geräuschemissionen sollten auch die Zeiten berücksichtigt werden, in denen das Gerät abgeschaltet ist oder zwar läuft, aber nicht tatsächlich im Einsatz ist. Dies kann die Schwingungs- und Geräuschemissionen über den gesamten Arbeitszeitraum deutlich reduzieren.

Legen Sie zusätzliche Sicherheitsmaßnahmen zum Schutz des Bedieners vor der Wirkung von Schwingungen fest wie zum Beispiel: Wartung von Elektrowerkzeug und Einsatzwerkzeugen, Warmhalten der Hände, Organisation der Arbeitsabläufe.

Akku

Bosch verkauft Akku-Elektrowerkzeuge auch ohne Akku. Ob im Lieferumfang Ihres Elektrowerkzeugs ein Akku enthalten ist, können Sie der Verpackung entnehmen.

Akku laden

► **Benutzen Sie nur die in den technischen Daten aufgeführten Ladegeräte.** Nur diese Ladegeräte sind auf den bei Ihrem Elektrowerkzeug verwendeten Li-Ionen-Akku abgestimmt.

Hinweis: Li-Ionen-Akkus werden aufgrund internationaler Transportvorschriften teilgeladen ausgeliefert. Um die volle Leistung des Akkus zu gewährleisten, laden Sie vor dem ersten Einsatz den Akku vollständig auf.

Akku einsetzen

Schieben Sie den geladenen Akku in die Akku-Aufnahme, bis dieser eingerastet ist.

Akku entnehmen



Zur Entnahme des Akkus drücken Sie die Akku-Entriegelungstaste und ziehen den Akku heraus. **Wenden Sie dabei keine Gewalt an.**

Der Akku verfügt über 2 Verriegelungsstufen, die verhindern sollen, dass der Akku beim unbeabsichtigten Drücken der Akku-Entriegelungstaste herausfällt. Solange der Akku im Elektrowerkzeug eingesetzt ist, wird er durch eine Feder in Position gehalten.

Akku-Ladezustandsanzeige

Hinweis: Nicht jeder Akku-Typ verfügt über eine Ladezustandsanzeige.

Die grünen LEDs der Akku-Ladezustandsanzeige zeigen den Ladezustand des Akkus an. Aus Sicherheitsgründen ist die Abfrage des Ladezustands nur bei Stillstand des Elektrowerkzeuges möglich.

Drücken Sie die Taste für die Ladezustandsanzeige  oder , um den Ladezustand anzuzeigen. Dies ist auch bei abgenommenem Akku möglich.

Leuchtet nach dem Drücken der Taste für die Ladezustandsanzeige keine LED, ist der Akku defekt und muss ausgetauscht werden.

Akku-Typ GBA 18V...



LED	Kapazität
Dauerlicht 3 × grün	60–100 %
Dauerlicht 2 × grün	30–60 %
Dauerlicht 1 × grün	5–30 %
Blinklicht 1 × grün	0–5 %

Akku-Typ ProCORE18V...



LED	Kapazität
Dauerlicht 5 × grün	80–100 %
Dauerlicht 4 × grün	60–80 %
Dauerlicht 3 × grün	40–60 %
Dauerlicht 2 × grün	20–40 %
Dauerlicht 1 × grün	5–20 %
Blinklicht 1 × grün	0–5 %

Hinweise für den optimalen Umgang mit dem Akku

Schützen Sie den Akku vor Feuchtigkeit und Wasser.

Lagern Sie den Akku nur im Temperaturbereich von –20 °C bis 50 °C. Lassen Sie den Akku z.B. im Sommer nicht im Auto liegen.

Reinigen Sie gelegentlich die Lüftungsschlitze des Akkus mit einem weichen, sauberen und trockenen Pinsel.

Eine wesentlich verkürzte Betriebszeit nach der Aufladung zeigt an, dass der Akku verbraucht ist und ersetzt werden muss.

Beachten Sie die Hinweise zur Entsorgung.

Betrieb

Schneidvorgang

- ▶ **Setzen Sie den Akku erst direkt vor dem Start des Schneidvorgangs in das Elektrowerkzeug.** Wird die Ein-/Aus-Taste **(10)** z.B. während der Schneidvorbereitung unbeabsichtigt gedrückt, besteht Verletzungsgefahr.
- ▶ **Um eine Überhitzung des Elektrowerkzeugs zu vermeiden, verwenden Sie das Elektrowerkzeug nicht länger als 15 min im Dauerbetrieb.**

Stellen Sie sicher, dass die Klingen **(1)** sauber und ohne optische Mängel sind.

Schneidvorgang:

- Setzen Sie den Akku in das Elektrowerkzeug.
- Zum **Einschalten und Start des Schneidvorgangs** drücken Sie die Ein-/Aus-Taste **(10)** und halten die Taste gedrückt. Das Arbeitslicht **(8)** leuchtet auf.
- Hat das Elektrowerkzeug einen vollständigen Schnitt erkannt, öffnen sich die Klingen **(1)** und **der Motor schaltet sich automatisch aus.** Lassen Sie die Ein-/Aus-Taste **(10)** los. Das Arbeitslicht erlischt nach ca. 10 s automatisch.

Schneidvorgang manuell beenden:

- Zum vorzeitigen Beenden des Schneidvorgangs lassen Sie die Ein-/Aus-Taste **(10)** während des Schneidvorgangs los. Die Klingen **(1)** stoppen.
- Wird der Schneidvorgang vorzeitig gestoppt oder öffnen sich die Klingen **(1)** nach Ende des Schneidvorgangs nicht automatisch, dann drücken Sie die Rückstelltaste **(3)**. Halten Sie die Rückstelltaste gedrückt, bis sich die Klingen vollständig geöffnet haben.

Entnehmen Sie den Akku aus dem Elektrowerkzeug.

Leuchtet die Statusanzeige **(4)** am Ende des Schneidvorgangs grün, wurde ein vollständiger Schnitt erkannt.

Ruhemodus und Wiederanlaufschutz

Das Elektrowerkzeug wird aus Sicherheitsgründen in folgenden Fällen in den **Ruhemodus** versetzt:

- wenn es länger als 5 min nach dem Einsetzen des Akkus oder dem letzten Schneidvorgang nicht benutzt wird,
- wenn die Ein-/Aus-Taste **(10)** während des Akku-Einsetzens gedrückt wird (als **Wiederanlaufschutz**).

Drücken Sie in diesem Fall einmal kurz die Ein-/Aus-Taste **(10)**, um das Elektrowerkzeug zu aktivieren. Starten Sie dann den Schneidvorgang wie gewohnt.

Zustandsanzeigen

Farbe Statusanzeige (4)	Bedeutung	Abhilfe
Nach dem Einsetzen des Akkus/Aufwecken aus dem Ruhemodus:		
grün (3 s)	Elektrowerkzeug einsatzbereit	-
gelb (3 s)	Bis zum Ende des Wartungsintervalls bleiben weniger als 1000 Arbeitszyklen.	Planen Sie die Wartung bei einer autorisierten Bosch -Kundendienststelle.
rot (3 s)	Akku zu schwach für Schneidvorgang Akku und/oder Elektrowerkzeug außerhalb des Betriebstemperaturbereichs	Akku laden/wechseln Akku und Elektrowerkzeug austemperieren lassen
Nach Abschluss des Schneidvorgangs/während des Betriebs:		
grün (3 s)	Schneidvorgang erfolgreich	-
gelb (dauerhaft)	Wartungsintervall von 20000 Arbeitszyklen überschritten	Senden Sie das Elektrowerkzeug zur Wartung an eine autorisierte Bosch -Kundendienststelle.
rot (3 s)	kein vollständiger Schneidvorgang, interner Fehler des Elektrowerkzeugs oder Elektrowerkzeug außerhalb des Betriebstemperaturbereichs	<ol style="list-style-type: none"> 1. Schneidvorgang neu starten 2. Akku entnehmen und wieder einsetzen 3. Elektrowerkzeug austemperieren lassen 4. Helfen diese Maßnahmen nicht, dann wenden Sie sich an eine autorisierte Bosch-Kundendienststelle.

Die genauen Fehlermeldungen können auch über die **Bosch** Read-Out Software abgerufen werden.

Arbeitsergebnisse mit der Bosch Read-Out Software auslesen

Das Elektrowerkzeug speichert zu jedem Arbeitsvorgang Daten wie Druck und Arbeitszeit. Um diese Daten auszulesen, benötigen Sie die **Bosch** Read-Out Software, die Sie über www.bosch-professional.com kostenlos herunterladen können. Installieren Sie die Software und beachten Sie die Installationshinweise. In der Software können Sie auch einsehen, wie viele Arbeitszyklen noch bis zum nächsten Wartungsintervall ausstehen.

Zum Übertragen der Protokolleinträge öffnen Sie die Abdeckung der USB-Buchse (5) und verbinden das Elektrowerkzeug über ein USB Type-C®-Kabel mit Ihrem PC. Für den Zugriff auf die Protokolleinträge muss ein Akku in das Elektrowerkzeug eingesetzt sein.

Wartung und Service

Wartung und Reinigung

- ▶ **Nehmen Sie den Akku vor allen Arbeiten am Elektrowerkzeug (z.B. Wartung, Werkzeugwechsel etc.) aus dem Elektrowerkzeug.** Bei unbeabsichtigtem Betätigen des Ein-/Ausschalters besteht Verletzungsgefahr.
- ▶ **Halten Sie das Elektrowerkzeug und die Lüftungsschlitze sauber, um gut und sicher zu arbeiten.**

Halten Sie das Elektrowerkzeug trocken. Wischen Sie Verschmutzungen nur mit einem feuchten Tuch ab.

Lagern und transportieren Sie das Elektrowerkzeug nur in der XL-BOX.

Um den sicheren Betrieb des Elektrowerkzeugs möglichst lange zu gewährleisten, muss das Elektrowerkzeug nach 20000 Arbeitszyklen bzw. spätestens nach 4 Jahren gewartet werden. Beim Überschreiten von 20000 Arbeitszyklen leuchtet die Statusanzeige (4) dauerhaft gelb.

Senden Sie das Elektrowerkzeug zur Wartung an eine autorisierte **Bosch**-Kundendienststelle.

Hinweis: Wird das Wartungsintervall nicht eingehalten, erlischt der Garantieanspruch.

Schärfen Sie stumpf gewordene Klingen (1) nicht selbst nach, sondern senden Sie das Elektrowerkzeug dazu an eine autorisierte **Bosch**-Kundendienststelle.

Kundendienst und Anwendungsberatung

Der Kundendienst beantwortet Ihre Fragen zu Reparatur und Wartung Ihres Produkts sowie zu Ersatzteilen. Explosionszeichnungen und Informationen zu Ersatzteilen finden Sie auch unter: www.bosch-pt.com

Das Bosch-Anwendungsberatungs-Team hilft Ihnen gerne bei Fragen zu unseren Produkten und deren Zubehör.

Geben Sie bei allen Rückfragen und Ersatzteilbestellungen bitte unbedingt die 10-stellige Sachnummer laut Typenschild des Produkts an.

Deutschland

Robert Bosch Power Tools GmbH
Servicezentrum Elektrowerkzeuge
Zur Luhne 2
37589 Kalefeld – Willershausen

Kundendienst: Tel.: (0711) 400 40 460

E-Mail: Servicezentrum.Elektrowerkzeuge@de.bosch.com

Unter www.bosch-pt.de können Sie online Ersatzteile bestellen oder Reparaturen anmelden.

Anwendungsberatung:
Tel.: (0711) 400 40 460
Fax: (0711) 400 40 462
E-Mail: kundenberatung.ew@de.bosch.com

Weitere Serviceadressen finden Sie unter:

www.bosch-pt.com/serviceaddresses

Transport

Die empfohlenen Li-Ionen-Akkus unterliegen den Anforderungen des Gefahrgutrechts. Die Akkus können durch den Benutzer ohne weitere Auflagen auf der Straße transportiert werden.

Beim Versand durch Dritte (z.B.: Lufttransport oder Spedition) sind besondere Anforderungen an Verpackung und Kennzeichnung zu beachten. Hier muss bei der Vorbereitung des Versandstückes ein Gefahrgut-Experte hinzugezogen werden.

Versenden Sie Akkus nur, wenn das Gehäuse unbeschädigt ist. Kleben Sie offene Kontakte ab und verpacken Sie den Akku so, dass er sich nicht in der Verpackung bewegt. Bitte beachten Sie auch eventuelle weiterführende nationale Vorschriften.

Entsorgung

Elektrowerkzeuge, Akkus, Zubehör und Verpackungen sollen einer umweltgerechten Wiederverwertung zugeführt werden.

Das Elektrowerkzeug enthält Öle und Fette. Entsorgen Sie das Elektrowerkzeug gemäß den geltenden Gesetzen und Richtlinien.



Werfen Sie Elektrowerkzeuge und Akkus/Batterien nicht in den Hausmüll!

Nur für EU-Länder:

Nicht mehr gebrauchsfähige Elektrowerkzeuge und defekte oder verbrauchte Akkus/Batterien müssen getrennt entsorgt werden. Nutzen Sie die vorgesehenen Sammelsysteme.

Bei unsachgemäßer Entsorgung können Elektro- und Elektronik-Altgeräte aufgrund des möglichen Vorhandenseins gefährlicher Stoffe schädliche Auswirkungen auf die Umwelt und die menschliche Gesundheit haben.

Nur für Deutschland:

Informationen zur Rücknahme von Elektro-Altgeräten für private Haushalte

Wie im Folgenden näher beschrieben, sind bestimmte Vertreter zur unentgeltlichen Rücknahme von Altgeräten verpflichtet.

Vertreiber mit einer Verkaufsfläche für Elektro- und Elektronikgeräte von mindestens 400 m² sowie Vertreiber von Lebensmitteln mit einer Gesamtverkaufsfläche von mindestens 800 m², die mehrmals im Kalenderjahr oder dauerhaft Elek-

tro- und Elektronikgeräte anbieten und auf dem Markt bereitstellen, sind verpflichtet,

1. bei der Abgabe eines neuen Elektro- oder Elektronikgeräts an einen Endnutzer ein Altgerät des Endnutzers der gleichen Geräteart, das im Wesentlichen die gleichen Funktionen wie das neue Gerät erfüllt, am Ort der Abgabe oder in unmittelbarer Nähe hierzu unentgeltlich zurückzunehmen; Ort der Abgabe ist auch der private Haushalt, sofern dort durch Auslieferung die Abgabe erfolgt: In diesem Fall ist die Abholung des Altgeräts für den Endnutzer unentgeltlich; und
2. auf Verlangen des Endnutzers Altgeräte, die in keiner äußeren Abmessung größer als 25 cm sind, im Einzelhandelsgeschäft oder in unmittelbarer Nähe hierzu unentgeltlich zurückzunehmen; die Rücknahme darf nicht an den Kauf eines Elektro- oder Elektronikgerätes geknüpft werden und ist auf drei Altgeräte pro Geräteart beschränkt.

Der Vertreter hat beim Abschluss des Kaufvertrags für das neue Elektro- oder Elektronikgerät den Endnutzer über die Möglichkeit zur unentgeltlichen Rückgabe bzw. Abholung des Altgeräts zu informieren und den Endnutzer nach seiner Absicht zu befragen, ob bei der Auslieferung des neuen Geräts ein Altgerät zurückgegeben wird.

Dies gilt auch bei Vertrieb unter Verwendung von Fernkommunikationsmitteln, wenn die Lager- und Versandflächen für Elektro- und Elektronikgeräte mindestens 400 m² betragen oder die gesamten Lager- und Versandflächen mindestens 800 m² betragen, wobei die unentgeltliche Abholung auf Elektro- und Elektronikgeräte der Kategorien 1 (Wärmeüberträger), 2 (Bildschirmgeräte) und 4 (Großgeräte mit mindestens einer äußeren Abmessung über 50 cm) beschränkt ist. Für alle übrigen Elektro- und Elektronikgeräte muss der Vertreter geeignete Rückgabemöglichkeiten in zumutbarer Entfernung zum jeweiligen Endnutzer gewährleisten; das gilt auch für Altgeräte, die in keiner äußeren Abmessung größer als 25 cm sind, die der Endnutzer zurückgeben will, ohne ein neues Gerät zu kaufen.

Akkus/Batterien:

Li-Ion:

Bitte beachten Sie die Hinweise im Abschnitt Transport (siehe „Transport“, Seite 10).

Die integrierte Knopfzelle darf zur Entsorgung nur von Fachpersonal entnommen werden.

English

Safety Instructions

General Power Tool Safety Warnings

WARNING

Read all safety warnings, instructions, illustrations and specifica-

tions provided with this power tool. Failure to follow all instructions listed below may result in electric shock, fire and/or serious injury.

Save all warnings and instructions for future reference.

The term "power tool" in the warnings refers to your mains-operated (corded) power tool or battery-operated (cordless) power tool.

Work area safety

- ▶ **Keep work area clean and well lit.** Cluttered or dark areas invite accidents.
- ▶ **Do not operate power tools in explosive atmospheres, such as in the presence of flammable liquids, gases or dust.** Power tools create sparks which may ignite the dust or fumes.
- ▶ **Keep children and bystanders away while operating a power tool.** Distractions can cause you to lose control.

Electrical safety

- ▶ **Power tool plugs must match the outlet. Never modify the plug in any way. Do not use any adapter plugs with earthed (grounded) power tools.** Unmodified plugs and matching outlets will reduce risk of electric shock.
- ▶ **Avoid body contact with earthed or grounded surfaces, such as pipes, radiators, ranges and refrigerators.** There is an increased risk of electric shock if your body is earthed or grounded.
- ▶ **Do not expose power tools to rain or wet conditions.** Water entering a power tool will increase the risk of electric shock.
- ▶ **Do not abuse the cord. Never use the cord for carrying, pulling or unplugging the power tool. Keep cord away from heat, oil, sharp edges or moving parts.** Damaged or entangled cords increase the risk of electric shock.
- ▶ **When operating a power tool outdoors, use an extension cord suitable for outdoor use.** Use of a cord suitable for outdoor use reduces the risk of electric shock.
- ▶ **If operating a power tool in a damp location is unavoidable, use a residual current device (RCD) protected supply.** Use of an RCD reduces the risk of electric shock.

Personal safety

- ▶ **Stay alert, watch what you are doing and use common sense when operating a power tool. Do not use a power tool while you are tired or under the influence of drugs, alcohol or medication.** A moment of inattention while operating power tools may result in serious personal injury.
- ▶ **Use personal protective equipment. Always wear eye protection.** Protective equipment such as a dust mask, non-skid safety shoes, hard hat or hearing protection used for appropriate conditions will reduce personal injuries.
- ▶ **Prevent unintentional starting. Ensure the switch is in the off-position before connecting to power source and/or battery pack, picking up or carrying the tool.**

Carrying power tools with your finger on the switch or energising power tools that have the switch on invites accidents.

- ▶ **Remove any adjusting key or wrench before turning the power tool on.** A wrench or a key left attached to a rotating part of the power tool may result in personal injury.
- ▶ **Do not overreach. Keep proper footing and balance at all times.** This enables better control of the power tool in unexpected situations.
- ▶ **Dress properly. Do not wear loose clothing or jewellery. Keep your hair and clothing away from moving parts.** Loose clothes, jewellery or long hair can be caught in moving parts.
- ▶ **If devices are provided for the connection of dust extraction and collection facilities, ensure these are connected and properly used.** Use of dust collection can reduce dust-related hazards.
- ▶ **Do not let familiarity gained from frequent use of tools allow you to become complacent and ignore tool safety principles.** A careless action can cause severe injury within a fraction of a second.

Power tool use and care

- ▶ **Do not force the power tool. Use the correct power tool for your application.** The correct power tool will do the job better and safer at the rate for which it was designed.
- ▶ **Do not use the power tool if the switch does not turn it on and off.** Any power tool that cannot be controlled with the switch is dangerous and must be repaired.
- ▶ **Disconnect the plug from the power source and/or remove the battery pack, if detachable, from the power tool before making any adjustments, changing accessories, or storing power tools.** Such preventive safety measures reduce the risk of starting the power tool accidentally.
- ▶ **Store idle power tools out of the reach of children and do not allow persons unfamiliar with the power tool or these instructions to operate the power tool.** Power tools are dangerous in the hands of untrained users.
- ▶ **Maintain power tools and accessories. Check for misalignment or binding of moving parts, breakage of parts and any other condition that may affect the power tool's operation. If damaged, have the power tool repaired before use.** Many accidents are caused by poorly maintained power tools.
- ▶ **Keep cutting tools sharp and clean.** Properly maintained cutting tools with sharp cutting edges are less likely to bind and are easier to control.
- ▶ **Use the power tool, accessories and tool bits etc. in accordance with these instructions, taking into account the working conditions and the work to be performed.** Use of the power tool for operations different from those intended could result in a hazardous situation.
- ▶ **Keep handles and grasping surfaces dry, clean and free from oil and grease.** Slippery handles and grasping

surfaces do not allow for safe handling and control of the tool in unexpected situations.

Battery tool use and care

- ▶ **Recharge only with the charger specified by the manufacturer.** A charger that is suitable for one type of battery pack may create a risk of fire when used with another battery pack.
- ▶ **Use power tools only with specifically designated battery packs.** Use of any other battery packs may create a risk of injury and fire.
- ▶ **When battery pack is not in use, keep it away from other metal objects, like paper clips, coins, keys, nails, screws or other small metal objects, that can make a connection from one terminal to another.** Shorting the battery terminals together may cause burns or a fire.
- ▶ **Under abusive conditions, liquid may be ejected from the battery; avoid contact. If contact accidentally occurs, flush with water. If liquid contacts eyes, additionally seek medical help.** Liquid ejected from the battery may cause irritation or burns.
- ▶ **Do not use a battery pack or tool that is damaged or modified.** Damaged or modified batteries may exhibit unpredictable behaviour resulting in fire, explosion or risk of injury.
- ▶ **Do not expose a battery pack or tool to fire or excessive temperature.** Exposure to fire or temperature above 130°C may cause explosion.
- ▶ **Follow all charging instructions and do not charge the battery pack or tool outside the temperature range specified in the instructions.** Charging improperly or at temperatures outside the specified range may damage the battery and increase the risk of fire.

Service

- ▶ **Have your power tool serviced by a qualified repair person using only identical replacement parts.** This will ensure that the safety of the power tool is maintained.
- ▶ **Never service damaged battery packs.** Service of battery packs should only be performed by the manufacturer or authorized service providers.

Safety Instructions for Hydraulic Cordless Cable Cutters



WARNING!



Wear safety goggles.



Never reach into the work area of the tool head, unless a safe operational stop is ensured. You can only ensure that the power tool is at a safe operational stop if the tool head is fully open and the battery has been removed.

- ▶ **The power tool must only be operated by trained professionals who are aged 16 or over.** This will reduce the danger to persons.
- ▶ **The power tool must only be operated by one person. Direct other persons out of the hazardous zone of the power tool.** This will reduce the danger to persons.
- ▶ **Only operate the power tool if the tool head is visible and you can ensure that no limbs are in the danger zone.** This will allow you to avoid injury.
- ▶ **Stop the power tool by releasing the on/off button if there is danger to persons or the machine while you are working.**
- ▶ **Hold the power tool by insulated gripping surfaces, when performing an operation where the cutting accessory may contact hidden wiring.** Cutting accessory contacting a "live" wire may make exposed metal parts of the power tool "live" and could give the operator an electric shock.
- ▶ **In emergencies and before starting work with the power tool, you can move the power tool into the starting position by using the mechanical return. Before setting the power tool down or after finishing work, shut down the pressing tool and depressurise it.** Press the reset button to depressurise the power tool.
- ▶ **Only operate the power tool by hand. The on/off button and the reset button must be within reach so that they can be pressed in an emergency.**
- ▶ **It is prohibited to use the power tool in a fixed position. It must be neither placed on the ground nor clamped in a clamping device for use.**
- ▶ **Before starting work, ensure that there are no live parts in the work area. If there are live parts in the vicinity, take appropriate protective measures.** The power tool is not suitable for working on live parts.
- ▶ **Do not operate the power tool in an explosive environment.**
- ▶ **Do not open the power tool.** Safe operation is then no longer guaranteed and the warranty claim becomes void.
- ▶ **In order to prevent the power tool from overheating, do not use the power tool in continuous operation for more than 15 minutes.** The power tool is not designed for continuous operation.
- ▶ **If you are working in an elevated position, secure the power tool sufficiently using a fall protection system and ensure that there are no persons below the work area. Wear protective headgear when carrying out overhead work.** This will enable you to avoid material damage and personal injury if you inadvertently drop the power tool.
- ▶ **In the event of oil loss, the power tool must be sent back to the manufacturer.**
- ▶ **Avoid contact with leaking hydraulic fluid. Clean your skin thoroughly with soap and water in the event of any contact. Rinse your eyes immediately with plenty of water for at least 10 minutes in the event of any**

contact. Contact with hydraulic fluid can cause irritation and allergic reactions.

- ▶ **Only remove the battery once the power tool has been shut down safely.**
- ▶ **In case of damage and improper use of the battery, vapours may be emitted. The battery can set alight or explode.** Ensure the area is well ventilated and seek medical attention should you experience any adverse effects. The vapours may irritate the respiratory system.
- ▶ **Do not modify or open the battery.** There is a risk of short-circuiting.
- ▶ **The battery can be damaged by pointed objects such as nails or screwdrivers or by force applied externally.** An internal short circuit may occur, causing the battery to burn, smoke, explode or overheat.
- ▶ **Only use the battery in the manufacturer's products.** This is the only way in which you can protect the battery against dangerous overload.



Protect the battery against heat, e.g. against continuous intense sunlight, fire, dirt, water and moisture. There is a risk of explosion and short-circuiting.



WARNING



Ensure that the coin cell is kept out of the reach of children. Coin cells are dangerous.

- ▶ **Coin cells must never be swallowed or inserted into any other part of the body. If you suspect that someone has swallowed a coin cell or that a coin cell has entered the body in another way, seek medical attention immediately.** Swallowing coin cells can result in severe internal burns and death within 2 hours.

Product Description and Specifications



Read all the safety and general instructions.

Failure to observe the safety and general instructions may result in electric shock, fire and/or serious injury.

Please observe the illustrations at the beginning of this operating manual.

Intended Use

The power tool is intended for cutting multi-wire and fine-wire aluminium and copper cables that are not reinforced with steel.

Product Features

The numbering of the product features refers to the diagram of the power tool on the graphics page.

- (1) Blade

- (2) Cutting head
- (3) Reset button
- (4) Status indicator
- (5) USB port
- (6) Rechargeable battery^{a)}
- (7) Battery release button^{a)}
- (8) Worklight
- (9) Handle (insulated gripping surface)
- (10) On/off button

a) **This accessory is not part of the standard scope of delivery.**

Technical Data

Hydraulic cordless cable cutter	GKH 18V-50	
Article number	3 601 JPO 0..	
Rated voltage	V _{DC}	18
Max. system pressing force	kN	50
Max. cable cutting diameter	mm	40
Cutting head turning range	°	360
USB standard for power tool	USB 2.0	
USB cable for data transfer (commercially available)	USB Type-C ^{B)}	
Weight ^{B)}	kg	2.7
Recommended ambient temperature during charging	°C	0 to +35
Permitted ambient temperature during operation ^{C)}	°C	-10 to +50
Permitted ambient temperature during storage	°C	-20 to +50
Recommended rechargeable batteries	GBA 18V... ProCORE18V...	
Recommended battery chargers	GAL 18... GAX 18... GAL 36...	

A) USB Type-C[®] and USB-C[®] are trademarks of USB Implementers Forum.

B) Weight without rechargeable battery (Weight of rechargeable battery can be found on <http://www.bosch-professional.com>)

C) Limited performance at temperatures < 0 °C

Values can vary depending on the product, scope of application and environmental conditions. To find out more, visit www.bosch-professional.com/wac.

Noise/Vibration Information

Noise emission values determined according to **EN 62841-1**.

Typically the A-weighted sound pressure level of the product is less than 70 dB(A). The noise level when working can exceed the declared values.

Wear hearing protection!

Vibration total values a_h (triax vector sum) and uncertainty K determined according to **EN 62841-1**:

$a_{\text{h}} < 2.5 \text{ m/s}^2$, $K = 1.5 \text{ m/s}^2$.

The vibration level and noise emission value given in these instructions have been measured in accordance with a standardised measuring procedure and may be used to compare power tools. They may also be used for a preliminary estimation of vibration and noise emissions.

The stated vibration level and noise emission value represent the main applications of the power tool. However, if the power tool is used for other applications, with different accessories or is poorly maintained, the vibration level and noise emission value may differ. This may significantly increase the vibration and noise emissions over the total working period.

To estimate vibration and noise emissions accurately, the times when the tool is switched off or when it is running but not actually being used should also be taken into account. This may significantly reduce vibration and noise emissions over the total working period.

Implement additional safety measures to protect the operator from the effects of vibration, such as servicing the power tool and accessories, keeping their hands warm, and organising workflows correctly.

Rechargeable battery

Bosch sells some cordless power tools without a rechargeable battery. You can tell whether a rechargeable battery is included with the power tool by looking at the packaging.

Charging the battery

- **Use only the chargers listed in the technical data.** Only these chargers are matched to the lithium-ion battery of your power tool.

Note: Lithium-ion rechargeable batteries are supplied partially charged according to international transport regulations. To ensure full rechargeable battery capacity, fully charge the rechargeable battery before using your tool for the first time.

Inserting the Battery

Push the charged battery into the battery holder until it clicks into place.

Removing the Battery



To remove the rechargeable battery, press the battery release button and pull the battery out. **Do not use force to do this.**

The rechargeable battery has two locking levels to prevent the battery from falling out if the battery release button is pressed unintentionally. The rechargeable battery is held in place by a spring when fitted in the power tool.

Battery charge indicator

Note: Not all battery types have a battery charge indicator. The green LEDs on the battery charge indicator indicate the state of charge of the battery. For safety reasons, it is only

possible to check the state of charge when the power tool is not in operation.

Press the button for the battery charge indicator  or  to show the state of charge. This is also possible when the battery is removed.

If no LED lights up after pressing the button for the battery charge indicator, then the battery is defective and must be replaced.

Battery model GBA 18V...



LED	Capacity
3 × continuous green light	60–100 %
2 × continuous green light	30–60 %
1 × continuous green light	5–30 %
1 × flashing green light	0–5 %

Battery model ProCORE18V...



LED	Capacity
5 × continuous green light	80–100 %
4 × continuous green light	60–80 %
3 × continuous green light	40–60 %
2 × continuous green light	20–40 %
1 × continuous green light	5–20 %
1 × flashing green light	0–5 %

Recommendations for Optimal Handling of the Battery

Protect the battery against moisture and water.

Only store the battery within a temperature range of -20 to 50 °C. Do not leave the battery in your car in the summer, for example.

Occasionally clean the ventilation slots on the battery using a soft brush that is clean and dry.

A significantly reduced operating time after charging indicates that the battery has deteriorated and must be replaced. Follow the instructions on correct disposal.

Operation

Cutting Process

- **Only insert the rechargeable battery into the power tool just before starting the cutting process.** If, for example, you inadvertently press the on/off button **(10)** during the preparations for cutting, there is a risk of injury.

- **In order to prevent the power tool from overheating, do not use the power tool in continuous operation for more than 15 min.**

Ensure that the blades **(1)** are clean and without visible defects.

Cutting process:

- Insert the rechargeable battery into the power tool.
- To **switch on and start the cutting process**, press and hold the on/off button **(10)**. The worklight **(8)** lights up.
- Once the power tool has detected a complete cut, the blades **(1)** open and **the motor switches off automatically**. Release the on/off button **(10)**. The worklight will go out automatically after approx. 10 s.

Manually ending the cutting process:

- To end the cutting process prematurely, release the on/off button **(10)** during the cutting process. Stop the blades **(1)**.
- If the cutting process is stopped prematurely or the blades **(1)** do not open automatically at the end of the

cutting process, then press the reset button **(3)**. Press and hold the reset button until the blades have fully opened.

Remove the battery from the power tool.

If the status indicator **(4)** lights up green at the end of the cutting process, a complete cut has been detected.

Sleep Mode and Restart Protection

For safety reasons, the power tool will be put into **sleep mode** in the following cases:

- If it has been more than 5 min since the battery was inserted or the tool has not been used for more than 5 min after the last cutting process,
- If the on/off button **(10)** is pressed while the battery is being inserted (as **restart protection**).

In this case, briefly press the on/off button **(10)** once to activate the power tool. Then start the cutting process as usual.

Status indicators

Colour of the status indicator (4)	Meaning	Corrective measure
After inserting the rechargeable battery/waking up from sleep mode:		
Green (3 s)	Power tool ready for use	–
Yellow (3 s)	There are fewer than 1000 work cycles remaining until the end of the maintenance interval.	Schedule maintenance with an authorised Bosch after-sales service centre.
Red (3 s)	Battery is too weak for cutting process	Charge/change battery
	Battery and/or power tool outside the operating temperature range	Allow the battery and the power tool to reach the correct temperature range
After completion of the cutting process/during operation:		
Green (3 s)	Cutting process successful	–
Yellow (continuous)	Maintenance interval of 20,000 work cycles exceeded	Send the power tool to an authorised Bosch after-sales service centre for maintenance.
Red (3 s)	No complete cutting process, internal fault of the power tool or power tool outside the operating temperature range	<ol style="list-style-type: none"> 1. Restart the cutting process 2. Remove and reinsert the rechargeable battery 3. Leave the power tool to adjust to the ambient temperature 4. If these measures do not help, then contact an authorised Bosch after-sales service centre.

The specific error messages can also be accessed via the **Bosch** Read-Out Software.

Reading Out Work Results with the Bosch Read-Out Software

The power tool saves data such as pressure and working time for each work process. To read out this data, you need the **Bosch** Read-Out Software, which you can download free of charge from www.bosch-professional.com. Install the software and follow the installation instructions. In the soft-

ware, you can also see how many work cycles are still outstanding until the next maintenance interval.

To transfer log entries, open the flap for the USB port **(5)** and connect the power tool with your PC via a USB Type-C® cable. A rechargeable battery must be inserted into the power tool to access the log entries.

Maintenance and Service

Maintenance and Cleaning

- **Before carrying out any work on the power tool (e.g. maintenance, tool change etc.), remove the battery from the power tool.** There is risk of injury from unintentionally pressing the on/off switch.
- **To ensure safe and efficient operation, always keep the power tool and the ventilation slots clean.**

Keep the power tool dry. Only wipe off any dirt using a damp cloth.

Only store and transport the power tool in the XL-BOXX.

To ensure that the power tool is operating safely for as long as possible, the power tool requires maintenance after 20,000 work cycles, or after 4 years at the latest. Once 20,000 work cycles have been exceeded, the status indicator (4) will light up yellow continuously.

Send the power tool to an authorised **Bosch** after-sales service centre for maintenance.

Note: If the maintenance interval is not observed, the warranty will be void.

Do not re-sharpen blades (1) that have become blunt yourself. Instead, send the power tool to an authorised **Bosch** after-sales service centre.

After-Sales Service and Application Service

Our after-sales service responds to your questions concerning maintenance and repair of your product as well as spare parts. You can find explosion drawings and information on spare parts at: www.bosch-pt.com

The Bosch product use advice team will be happy to help you with any questions about our products and their accessories.

In all correspondence and spare parts orders, please always include the 10-digit article number given on the nameplate of the product.

Great Britain

Robert Bosch Ltd. (B.S.C.)
P.O. Box 98
Broadwater Park
North Orbital Road
Denham Uxbridge
UB 9 5HJ

At www.bosch-pt.co.uk you can order spare parts or arrange the collection of a product in need of servicing or repair.

Tel. Service: (0344) 7360109

E-Mail: boschservicecentre@bosch.com

You can find further service addresses at:

www.bosch-pt.com/serviceaddresses

Transport

The recommended lithium-ion batteries are subject to legislation on the transport of dangerous goods. The user can transport the batteries by road without further requirements.

When the batteries are shipped by third parties (e.g. air transport or forwarding agency), special requirements on packaging and labelling (e.g. ADR regulations) must be met. A dangerous goods expert must be consulted when preparing the items for shipping.

Dispatch battery packs only when the housing is undamaged. Tape or mask off open contacts and pack up the battery in such a manner that it cannot move around in the packaging. Please also observe the possibility of more detailed national regulations.

Disposal

The power tools, batteries, accessories and packaging should be recycled in an environmentally friendly manner. The power tool contains oils and greases. Dispose of the power tool in accordance with the applicable laws and regulations.



Do not dispose of power tools and batteries/rechargeable batteries into household waste!

Only for EU countries:

Power tools that are no longer suitable for use and defective or used batteries must be disposed of separately. Use the designated collection systems.

If disposed incorrectly, waste electrical and electronic equipment may have harmful effects on the environment and human health, due to the potential presence of hazardous substances.

Only for United Kingdom:

According to The Waste Electrical and Electronic Equipment Regulations 2013 (SI 2013/3113) (as amended) and the Waste Batteries and Accumulators Regulations 2009 (SI 2009/890) (as amended), products that are no longer usable must be collected separately and disposed of in an environmentally friendly manner.

Battery packs/batteries:

Li-ion:

Please observe the notes in the section on transport (see "Transport", page 16).

The integrated coin cell may only be removed for disposal by qualified personnel.

Français

Consignes de sécurité

Avertissements de sécurité généraux pour l'outil électrique

AVERTISSEMENT

Lire tous les avertissements de sécurité, les instructions, les illustra-

tions et les spécifications fournis avec cet outil électrique. Ne pas suivre les instructions énumérées ci-dessous peut provoquer un choc électrique, un incendie et/ou une blessure sérieuse.

Conserver tous les avertissements et toutes les instructions pour pouvoir s'y reporter ultérieurement.

Le terme "outil électrique" dans les avertissements fait référence à votre outil électrique alimenté par le secteur (avec cordon d'alimentation) ou votre outil électrique fonctionnant sur batterie (sans cordon d'alimentation).

Sécurité de la zone de travail

- ▶ **Conserver la zone de travail propre et bien éclairée.** Les zones en désordre ou sombres sont propices aux accidents.
- ▶ **Ne pas faire fonctionner les outils électriques en atmosphère explosive, par exemple en présence de liquides inflammables, de gaz ou de poussières.** Les outils électriques produisent des étincelles qui peuvent enflammer les poussières ou les fumées.
- ▶ **Maintenir les enfants et les personnes présentes à l'écart pendant l'utilisation de l'outil électrique.** Les distractions peuvent vous faire perdre le contrôle de l'outil.

Sécurité électrique

- ▶ **Il faut que les fiches de l'outil électrique soient adaptées au socle. Ne jamais modifier la fiche de quelque façon que ce soit. Ne pas utiliser d'adaptateurs avec des outils électriques à branchement de terre.** Des fiches non modifiées et des socles adaptés réduisent le risque de choc électrique.
- ▶ **Éviter tout contact du corps avec des surfaces reliées à la terre telles que les tuyaux, les radiateurs, les cuisinières et les réfrigérateurs.** Il existe un risque accru de choc électrique si votre corps est relié à la terre.
- ▶ **Ne pas exposer les outils électriques à la pluie ou à des conditions humides.** La pénétration d'eau à l'intérieur d'un outil électrique augmente le risque de choc électrique.
- ▶ **Ne pas maltraiter le cordon. Ne jamais utiliser le cordon pour porter, tirer ou débrancher l'outil électrique. Maintenir le cordon à l'écart de la chaleur, du lubrifiant, des arêtes vives ou des parties en mouvement.** Des cordons endommagés ou emmêlés augmentent le risque de choc électrique.
- ▶ **Lorsqu'on utilise un outil électrique à l'extérieur, utiliser un prolongateur adapté à l'utilisation extérieure.** L'utilisation d'un cordon adapté à l'utilisation extérieure réduit le risque de choc électrique.
- ▶ **Si l'usage d'un outil électrique dans un emplacement humide est inévitable, utiliser une alimentation protégée par un dispositif à courant différentiel résiduel (RCD).** L'usage d'un RCD réduit le risque de choc électrique.

Sécurité des personnes

- ▶ **Rester vigilant, regarder ce que vous êtes en train de faire et faire preuve de bon sens dans votre utilisation de l'outil électrique. Ne pas utiliser un outil électrique lorsque vous êtes fatigué ou sous l'emprise de drogues, de l'alcool ou de médicaments.** Un moment d'inattention en cours d'utilisation d'un outil électrique peut entraîner des blessures graves.
- ▶ **Utiliser un équipement de protection individuelle. Toujours porter une protection pour les yeux.** Les équipements de protection individuelle tels que les masques contre les poussières, les chaussures de sécurité antidérapantes, les casques ou les protections auditives utilisés pour les conditions appropriées réduisent les blessures.
- ▶ **Éviter tout démarrage intempestif. S'assurer que l'interrupteur est en position arrêt avant de brancher l'outil au secteur et/ou au bloc de batteries, de le ramasser ou de le porter.** Porter les outils électriques en ayant le doigt sur l'interrupteur ou brancher des outils électriques dont l'interrupteur est en position marche est source d'accidents.
- ▶ **Retirer toute clé de réglage avant de mettre l'outil électrique en marche.** Une clé laissée fixée sur une partie tournante de l'outil électrique peut donner lieu à des blessures.
- ▶ **Ne pas se précipiter. Garder une position et un équilibre adaptés à tout moment.** Cela permet un meilleur contrôle de l'outil électrique dans des situations inattendues.
- ▶ **S'habiller de manière adaptée. Ne pas porter de vêtements amples ou de bijoux. Garder les cheveux et les vêtements à distance des parties en mouvement.** Des vêtements amples, des bijoux ou les cheveux longs peuvent être pris dans des parties en mouvement.
- ▶ **Si des dispositifs sont fournis pour le raccordement d'équipements pour l'extraction et la récupération des poussières, s'assurer qu'ils sont connectés et correctement utilisés.** Utiliser des collecteurs de poussière peut réduire les risques dus aux poussières.
- ▶ **Rester vigilant et ne pas négliger les principes de sécurité de l'outil sous prétexte que vous avez l'habitude de l'utiliser.** Une fraction de seconde d'inattention peut provoquer une blessure grave.

Utilisation et entretien de l'outil électrique

- ▶ **Ne pas forcer l'outil électrique. Utiliser l'outil électrique adapté à votre application.** L'outil électrique adapté réalise mieux le travail et de manière plus sûre au régime pour lequel il a été construit.
- ▶ **Ne pas utiliser l'outil électrique si l'interrupteur ne permet pas de passer de l'état de marche à arrêt et inversement.** Tout outil électrique qui ne peut pas être commandé par l'interrupteur est dangereux et il faut le réparer.
- ▶ **Débrancher la fiche de la source d'alimentation et/ou enlever le bloc de batteries, s'il est amovible, avant**

tout réglage, changement d'accessoires ou avant de ranger l'outil électrique. De telles mesures de sécurité préventives réduisent le risque de démarrage accidentel de l'outil électrique.

- ▶ **Conserver les outils électriques à l'arrêt hors de la portée des enfants et ne pas permettre à des personnes ne connaissant pas l'outil électrique ou les présentes instructions de le faire fonctionner.** Les outils électriques sont dangereux entre les mains d'utilisateurs novices.
- ▶ **Observer la maintenance des outils électriques et des accessoires. Vérifier qu'il n'y a pas de mauvais alignement ou de blocage des parties mobiles, des pièces cassées ou toute autre condition pouvant affecter le fonctionnement de l'outil électrique. En cas de dommages, faire réparer l'outil électrique avant de l'utiliser.** De nombreux accidents sont dus à des outils électriques mal entretenus.
- ▶ **Garder affûtés et propres les outils permettant de couper.** Des outils destinés à couper correctement entretenus avec des pièces coupantes tranchantes sont moins susceptibles de bloquer et sont plus faciles à contrôler.
- ▶ **Utiliser l'outil électrique, les accessoires et les lames etc., conformément à ces instructions, en tenant compte des conditions de travail et du travail à réaliser.** L'utilisation de l'outil électrique pour des opérations différentes de celles prévues peut donner lieu à des situations dangereuses.
- ▶ **Il faut que les poignées et les surfaces de préhension restent sèches, propres et dépourvues d'huiles et de graisses.** Des poignées et des surfaces de préhension glissantes rendent impossibles la manipulation et le contrôle en toute sécurité de l'outil dans les situations inattendues.

Utilisation des outils fonctionnant sur batteries et précautions d'emploi

- ▶ **Ne recharger qu'avec le chargeur spécifié par le fabricant.** Un chargeur qui est adapté à un type de bloc de batteries peut créer un risque de feu lorsqu'il est utilisé avec un autre type de bloc de batteries.
- ▶ **N'utiliser les outils électriques qu'avec des blocs de batteries spécifiquement désignés.** L'utilisation de tout autre bloc de batteries peut créer un risque de blessure et de feu.
- ▶ **Lorsqu'un bloc de batteries n'est pas utilisé, le maintenir à l'écart de tout autre objet métallique, par exemple trombones, pièces de monnaie, clés, clous, vis ou autres objets de petite taille qui peuvent donner lieu à une connexion d'une borne à une autre.** Le court-circuitage des bornes d'une batterie entre elles peut causer des brûlures ou un feu.
- ▶ **Dans de mauvaises conditions, du liquide peut être éjecté de la batterie; éviter tout contact. En cas de contact accidentel, nettoyer à l'eau. Si le liquide entre en contact avec les yeux, rechercher plus une aide**

médicale. Le liquide éjecté des batteries peut causer des irritations ou des brûlures.

- ▶ **Ne pas utiliser un bloc de batteries ou un outil fonctionnant sur batteries qui a été endommagé ou modifié.** Les batteries endommagées ou modifiées peuvent avoir un comportement imprévisible provoquant un feu, une explosion ou un risque de blessure.
- ▶ **Ne pas exposer un bloc de batteries ou un outil fonctionnant sur batteries au feu ou à une température excessive.** Une exposition au feu ou à une température supérieure à 130 °C peut provoquer une explosion.
- ▶ **Suivre toutes les instructions de charge et ne pas charger le bloc de batteries ou l'outil fonctionnant sur batteries hors de la plage de températures spécifiée dans les instructions.** Un chargement incorrect ou à des températures hors de la plage spécifiée de températures peut endommager la batterie et augmenter le risque de feu.

Maintenance et entretien

- ▶ **Faire entretenir l'outil électrique par un réparateur qualifié utilisant uniquement des pièces de rechange identiques.** Cela assure le maintien de la sécurité de l'outil électrique.
- ▶ **Ne jamais effectuer d'opération d'entretien sur des blocs de batteries endommagés.** Il convient que l'entretien des blocs de batteries ne soit effectué que par le fabricant ou les fournisseurs de service autorisés.

Consignes de sécurité pour coupe-câbles sans-fil hydrauliques

AVERTISSEMENT !



Portez toujours des lunettes de protection.



Ne mettez jamais les doigts dans la zone de travail de la tête de l'outil, à moins d'être sûr que celui-ci est bien à l'arrêt.



L'outil électroportatif n'est bien à l'arrêt que quand la tête de l'outil est entièrement ouverte et quand la batterie a été retirée.

- ▶ **L'utilisation de l'outil électroportatif est réservée aux personnes qualifiées de plus de 16 ans.** Cela réduit le risque de mise en danger des personnes.
- ▶ **L'outil électroportatif est conçu pour une utilisation par une seule personne. Veillez à ce qu'aucune autre personne ne se trouve dans la zone de danger de l'outil lors de son utilisation.** Cela réduit le risque de mise en danger des personnes.
- ▶ **N'utilisez l'outil électroportatif que quand la tête de sertissage est bien visible et quand vous pouvez être sûr qu'aucun doigt ou autre partie du corps ne se**

trouve dans la zone de danger. Cela écarte tout risque de blessure.

- ▶ **Arrêtez l'outil électroportatif en relâchant le bouton Marche/Arrêt dès le moindre risque de blessure ou d'endommagement de l'outil.**
- ▶ **Tenir l'outil électrique par des surfaces de préhension isolées au cours d'une opération où l'accessoire de coupe peut être en contact avec des fils dissimulés.**
Des accessoires de coupe en contact avec un fil "sous tension" peuvent mettre des parties métalliques exposées de l'outil électrique "sous tension" et provoquer un choc électrique chez l'opérateur.
- ▶ **Le retour mécanique permet se placer l'outil électroportatif dans sa position de repos dans les situations d'urgence et avant chaque utilisation de l'outil. Arrêtez et dépressurisez l'outil électroportatif avant de le poser ou à la fin d'un travail.** Pour dépressuriser l'outil électroportatif, appuyez sur le bouton de réinitialisation.
- ▶ **N'utilisez l'outil électroportatif que de manière mobile en le tenant avec une main. Le bouton Marche/Arrêt et le bouton de réinitialisation doivent rester accessibles et pouvoir être actionnés dans les situations d'urgence.**
- ▶ **Une utilisation stationnaire de l'outil électroportatif est interdite. Pour son utilisation, l'outil ne doit pas être posé au sol ou être placé dans un dispositif de maintien.**
- ▶ **Assurez-vous avant chaque utilisation qu'il n'y a pas de pièces sous tension dans la zone de travail. En présence de pièces sous tension à proximité, prenez les mesures de protection qui s'imposent.** L'outil électroportatif n'est pas conçu pour une utilisation sur des pièces sous tension électrique.
- ▶ **N'utilisez pas l'outil électroportatif en atmosphère explosive.**
- ▶ **N'ouvrez pas l'outil électroportatif.** Un fonctionnement sûr ne peut ensuite plus être garanti et la garantie est annulée.
- ▶ **Pour éviter toute surchauffe de l'outil électroportatif, ne l'utilisez pas en continu pendant plus de 15 minutes.** L'outil électroportatif n'est pas conçu pour une utilisation en continu.
- ▶ **Lors de travaux en hauteur, sécurisez correctement l'outil contre les chutes et assurez-vous que personne ne se trouve en dessous de la zone de travail. Lors de travaux en hauteur, portez un casque de protection.** Cela permet d'éviter tout endommagement de l'outil et tout risque de blessures au cas où l'outil venait à tomber par inadvertance.
- ▶ **En cas de perte d'huile, renvoyez l'outil électroportatif au fabricant.**
- ▶ **Évitez tout contact avec l'huile hydraulique qui s'écoule. Après un contact avec la peau, nettoyez soigneusement la peau avec de l'eau et du savon. Après un contact avec les yeux, rincez abondamment les yeux pendant au moins 10 minutes.** Tout contact avec

de l'huile hydraulique peut causer des irritations et des réactions allergiques.

- ▶ **Ne retirez pas la batterie avant d'avoir éteint l'outil électroportatif avec le bouton Marche/Arrêt.**
- ▶ **Si l'accu est endommagé ou utilisé de manière non conforme, des vapeurs peuvent s'échapper. L'accu peut brûler ou exploser.** Ventilez le local et consultez un médecin en cas de malaise. Les vapeurs peuvent entraîner des irritations des voies respiratoires.
- ▶ **N'apportez aucune modification à la batterie et ne l'ouvrez pas.** Risque de court-circuit.
- ▶ **Les objets pointus comme un clou ou un tournevis et le fait d'exercer une force extérieure sur le boîtier risque d'endommager l'accu.** Il peut en résulter un court-circuit interne et l'accu risque de s'enflammer, de dégager des fumées, d'exploser ou de surchauffer.
- ▶ **N'utilisez l'accu que sur les produits du fabricant.** Tout risque de surcharge dangereuse sera alors exclu.



Conservez la batterie à l'abri de la chaleur, en la protégeant p. ex. de l'ensoleillement direct, du feu, de la saleté, de l'eau et de l'humidité. Il existe un risque d'explosion et de courts-circuits.



AVERTISSEMENT



Assurez-vous de ne jamais laisser la pile bouton à la portée des enfants. Les piles boutons sont dangereuses.

- ▶ **Les piles boutons ne doivent en aucun cas être ingérées ou introduites dans des ouvertures corporelles. En cas de suspicion d'ingestion d'une pile bouton ou d'introduction d'une pile dans une autre ouverture corporelle, consultez immédiatement un médecin.**
L'ingestion d'une pile bouton peut, au bout de seulement 2 heures, provoquer des brûlures graves et même entraîner la mort.

Description des prestations et du produit



Lisez attentivement toutes les instructions et consignes de sécurité. Le non-respect des instructions et consignes de sécurité peut provoquer un choc électrique, un incendie et/ou entraîner de graves blessures.

Référez-vous aux illustrations qui se trouvent à l'avant de la notice d'utilisation.

Utilisation conforme

L'outil électroportatif est conçu pour sectionner des câbles d'aluminium ou de cuivre multibrins ou à brins fins sans renfort en acier.

Éléments constitutifs

La numérotation des éléments se réfère à la représentation de l'outil électroportatif sur la page graphique.

- (1) Lame
- (2) Tête de coupe
- (3) Bouton de réinitialisation
- (4) Indicateur d'état
- (5) Prise USB
- (6) Batterie^{a)}
- (7) Bouton de déverrouillage de la batterie^{a)}
- (8) LED d'éclairage
- (9) Poignée (surface de prise en main isolée)
- (10) Touche Marche/Arrêt

a) Ces accessoires ne sont pas compris dans la fourniture.

Caractéristiques techniques

Coupe-câbles sans-fil hydraulique		GKH 18V-50
Référence		3 601 JPO 0..
Tension nominale	V~	18
Force de pression maximale	kN	50
Diamètre de câble maximal sectionnable	mm	40
Plage de rotation de la tête de coupe	°	360
Type de prise USB de l'outil électroportatif		USB 2.0
Câble USB de transmission de données (disponible dans le commerce)		USB Type-C ^{a)}
Poids ^{b)}	kg	2,7
Températures ambiantes recommandées pour la charge	°C	0 ... +35
Températures ambiantes autorisées pour l'utilisation ^{c)}	°C	-10 ... +50
Températures ambiantes autorisées pour le stockage	°C	-20 ... +50
Batteries recommandées		GBA 18V... ProCORE18V...
Chargeurs recommandés		GAL 18... GAX 18... GAL 36...

A) USB Type-C[®] et USB-C[®] sont des marques déposées de l'USB Implementers Forum.

B) Poids sans batterie (pour le poids de la batterie, voir <http://www.bosch-professional.com>)

C) performances réduites à des températures < 0 °C

Les valeurs peuvent varier selon le produit, les conditions d'utilisation et les conditions ambiantes. Pour plus d'informations, rendez-vous sur www.bosch-professional.com/wac.

Niveau sonore et vibrations

Valeurs d'émissions sonores déterminées selon la norme **EN 62841-1**.

Le niveau de pression acoustique en dB(A) typique de l'outil électroportatif est inférieur à 70 dB(A). Le niveau sonore peut dépasser les valeurs indiquées pendant l'utilisation de l'outil. **Portez un casque antibruit !**

Valeurs globales de vibration a_{hv} (somme vectorielle sur les trois axes) et incertitude K conformément à **EN 62841-1** : $a_{hv} < 2,5 \text{ m/s}^2$, $K = 1,5 \text{ m/s}^2$.

Le niveau de vibration et la valeur d'émission sonore indiqués dans cette notice d'utilisation ont été mesurés selon une procédure de mesure normalisée et peuvent être utilisés pour établir une comparaison entre différents outils électroportatifs. Ils peuvent aussi servir de base à une estimation préliminaire du taux de vibration et du niveau sonore.

Le niveau de vibration et la valeur d'émission sonore indiqués s'appliquent pour les utilisations principales de l'outil électroportatif. Si l'outil électroportatif est utilisé pour d'autres applications, avec d'autres accessoires de travail ou sans avoir fait l'objet d'un entretien régulier, le niveau de vibration et la valeur d'émission sonore peuvent différer. Il peut en résulter des vibrations et un niveau sonore nettement plus élevés pendant toute la durée de travail.

Pour une estimation précise du niveau de vibration et du niveau sonore, il faut aussi prendre en considération les périodes pendant lesquelles l'outil est éteint ou bien en marche sans être vraiment en action. Il peut en résulter au final un niveau de vibration et un niveau sonore nettement plus faibles pendant toute la durée de travail.

Prévoyez des mesures de protection supplémentaires permettant de protéger l'utilisateur de l'effet des vibrations, par exemple : maintenance de l'outil électroportatif et des accessoires de travail, maintien des mains au chaud, organisation des procédures de travail.

Accu

Bosch vend ses outils électroportatifs sans-fil aussi sans accu. Il est indiqué sur l'emballage si un accu est fourni ou non avec l'outil électroportatif.

Recharge de l'accu

► **N'utilisez que les chargeurs indiqués dans les Caractéristiques techniques.** Seuls ces chargeurs sont adaptés à l'accu Lithium-Ion de votre outil électroportatif.

Remarque : Les dispositions internationales en vigueur pour le transport de marchandises obligent à livrer les accus Lithium-Ion partiellement chargés. Pour que les accus soient pleinement performants, chargez-les complètement avant leur première utilisation.

Mise en place de l'accu

Insérez l'accu dans le compartiment à accu jusqu'à ce qu'il s'enclenche.

Retrait de l'accu



Pour retirer l'accu, appuyez sur le bouton de déverrouillage de l'accu et sortez l'accu de l'outil électroportatif. **Ne forcez pas.**

L'accu dispose d'un double verrouillage permettant d'éviter qu'il tombe si vous appuyez par mégarde sur le bouton de déverrouillage d'accu. Tant que l'accu est en place dans l'outil électroportatif, un ressort le maintient en position.

Indicateur de niveau de charge de l'accu

Remarque : Tous les types d'accu ne possèdent pas d'indicateur d'état de charge.

Les LED vertes de l'indicateur d'état de charge indiquent le niveau de charge de la batterie. Pour des raisons de sécurité, il n'est possible d'afficher l'état de charge que quand l'outil électroportatif est à l'arrêt.

Pour afficher le niveau de charge, appuyez sur le bouton de l'indicateur de niveau de charge  ou . L'affichage du niveau de charge est également possible après retrait de l'accu.

Si aucune LED ne s'allume après avoir appuyé sur le bouton de l'indicateur de niveau de charge, la batterie est défectueuse et doit être remplacée.

Batterie de type GBA 18V...



LED	Capacité
Allumage permanent en vert de 3 LED	60–100 %
Allumage permanent en vert de 2 LED	30–60 %
Allumage permanent en vert de 1 LED	5–30 %
Clignotement en vert de 1 LED	0–5 %

Batterie de type ProCORE18V...



LED	Capacité
Allumage permanent en vert de 5 LED	80–100 %
Allumage permanent en vert de 4 LED	60–80 %
Allumage permanent en vert de 3 LED	40–60 %
Allumage permanent en vert de 2 LED	20–40 %
Allumage permanent en vert de 1 LED	5–20 %
Clignotement en vert de 1 LED	0–5 %

Indications pour une utilisation optimale de la batterie

Protégez l'accu de l'humidité et de l'eau.

Ne stockez l'accu que dans la plage de températures de –20 à 50 °C. Ne laissez par ex. pas l'accu dans une voiture en plein été.

Nettoyez de temps en temps les orifices de ventilation de l'accu à l'aide d'un pinceau doux, propre et sec.

Une baisse notable de l'autonomie de l'accu au fil des recharges effectuées indique que l'accu est arrivé en fin de vie et qu'il doit être remplacé.

Respectez les indications concernant l'élimination.

Fonctionnement

Procédure de coupe

- **Insérez la batterie dans l'outil électroportatif juste avant d'effectuer une coupe.** Il y a risque de blessure au cas où la touche Marche/Arrêt (10) est actionnée par inadvertance pendant la phase de préparation de l'outil électroportatif.
- **Pour éviter toute surchauffe de l'outil électroportatif, ne l'utilisez pas en continu pendant plus de 15 minutes.**

Veillez à ce que les lames (1) soient propres et sans dommages apparents.

Réalisation d'une coupe :

- Insérez la batterie dans l'outil électroportatif.
- Pour **mettre en marche l'outil et démarrer une coupe**, appuyez sur la touche Marche/Arrêt (10) et maintenez-la actionnée. La LED d'éclairage (8) s'allume.
- Dès que l'outil électroportatif détecte que la coupe est terminée, les lames (1) s'ouvrent et **le moteur s'arrête automatiquement**. Relâchez la touche Marche/Arrêt (10). La LED d'éclairage s'éteint automatiquement après env. 10 s.

Interruption manuelle d'une coupe :

- Pour interrompre prématurément une coupe, relâchez la touche Marche/Arrêt (10). Les lames (1) s'immobilisent.
- Si vous interrompez la coupe prématurément ou si les lames (1) ne s'ouvrent pas automatiquement à la fin de la coupe, appuyez sur le bouton de réinitialisation (3). Maintenez le bouton de réinitialisation enfoncé jusqu'à ce que les lames s'ouvrent complètement.

Retirez la batterie de l'outil électroportatif.

Si l'indicateur d'état (4) s'allume en vert à la fin d'une coupe, c'est qu'une coupe concluante a été détectée.

Mode repos et protection antiredémarrage

Pour des raisons de sécurité, l'outil électroportatif est placé dans le **mode repos** dans les cas suivants :

- quand il n'est pas utilisé dans les 5 min qui suivent l'insertion de la batterie ou dans les 5 min qui suivent la dernière coupe,
- quand la touche Marche/Arrêt (10) est actionnée pendant la mise en place de la batterie (**protection antiredémarrage**).

Pour réactiver l'outil électroportatif, appuyez une fois brièvement sur le bouton Marche/Arrêt (10). Démarrez ensuite la coupe normalement.

Indications d'état

Couleur de l'indicateur d'état (4)	Signification	Remède
Après insertion de la batterie/réactivation de l'outil jusqu'alors en mode repos :		
Vert (3 s)	L'outil électroportatif est prêt à l'emploi	-
Jaune (3 s)	Il reste moins de 1 000 cycles de travail jusqu'à la prochaine échéance de maintenance.	Planifiez une maintenance auprès d'un centre de service après-vente Bosch agréé.
Rouge (3 s)	Batterie trop faible pour effectuer une coupe Batterie et/ou outil électroportatif en dehors de la plage de températures admissibles	Rechargez la batterie/changez de batterie Attendez que la batterie et l'outil électroportatif reviennent à la température ambiante
Au terme d'une coupe/pendant l'utilisation de l'outil :		
Vert (3 s)	La coupe effectuée a été concluante	-
Jaune (en continu)	Échéance de maintenance dépassée (plus de 20 000 cycles de travail effectués)	Envoyez l'outil pour maintenance à un centre de Service après-vente Bosch agréé.
Rouge (3 s)	Coupe pas menée à son terme, défaut interne de l'outil électroportatif ou outil électroportatif en dehors de la plage de températures admissible	<ol style="list-style-type: none"> 1. Redémarrez la procédure de coupe 2. Retirez et réinsérez la batterie 3. Attendez que l'outil électroportatif revienne à la température ambiante 4. Si ces mesures n'apportent aucune amélioration, adressez-vous à un point de service après-vente Bosch agréé.

Vous pouvez aussi consulter les messages de défauts avec le Read-Out Software **Bosch**.

Consultation des résultats de travail avec le Read-Out Software Bosch

L'outil électroportatif mémorise lors de chaque coupe différentes données, notamment la pression et le temps de travail. Pour consulter ces données, vous avez besoin du Read-Out Software **Bosch** téléchargeable gratuitement sur le site www.bosch-professional.com. Installez le logiciel en respectant les consignes d'installation. Le logiciel indique également combien de cycles de travail il reste jusqu'à la prochaine échéance de maintenance.

Pour transmettre les entrées de protocole, ouvrez le cache de la prise USB (5) et connectez l'outil électroportatif à votre ordinateur à l'aide d'un câble USB Type-C®. Pour pouvoir accéder aux entrées de protocole, une batterie doit être insérée dans l'outil électroportatif.

Entretien et Service après-vente

Nettoyage et entretien

- **Retirez systématiquement la batterie avant toute intervention sur l'outil électroportatif (maintenance, changement d'accessoire, etc.).** Il y a sinon risque de blessure si vous appuyez par mégarde sur l'interrupteur Marche/Arrêt.

► Toujours tenir propres l'outil électroportatif ainsi que les fentes de ventilation afin d'obtenir un travail impeccable et sûr.

Veillez à ce que l'outil électroportatif reste sec. Supprimez les salissures avec un chiffon humide.

Utilisez le coffret XL-BOXX pour transporter et ranger l'outil électroportatif.

Pour que l'outil électroportatif reste opérationnel pendant longtemps, il doit faire l'objet d'une maintenance après 20 000 cycles de travail ou au plus tard au bout de 4 ans. Après avoir dépassé 20 000 cycles de travail, l'indicateur d'état (4) s'allume en jaune.

Envoyez l'outil pour maintenance à un centre de Service après-vente **Bosch** agréé.

Remarque : Le non-respect des intervalles de maintenance entraîne l'annulation de la garantie.

N'aiguissez pas vous-même les lames émoussées (1), envoyez l'outil électroportatif à un centre de service après-vente **Bosch** agréé.

Service après-vente et conseil utilisateurs

Notre Service Après-Vente répond à vos questions concernant la réparation et l'entretien de votre produit et les pièces de rechange. Des vues éclatées ainsi que des informations concernant les pièces de rechange se trouvent également sous : www.bosch-pt.com

L'équipe de conseil utilisateurs Bosch se tient à votre disposition pour répondre à vos questions concernant nos produits et leurs accessoires.

Pour toute demande de renseignement ou commande de pièces de rechange, nous préciser impérativement le numéro d'article à dix chiffres indiqué sur la plaque signalétique du produit.

France

Réparer un outil Bosch n'a jamais été aussi simple, et ce, en moins de 5 jours, grâce à SAV DIRECT, notre formulaire de retour en ligne que vous trouverez sur notre site internet www.bosch-pt.fr à la rubrique Services. Vous y trouverez également notre boutique de pièces détachées en ligne où vous pouvez passer directement vos commandes.

Vous êtes un utilisateur, contactez : Le Service Clientèle Bosch Outillage Electroportatif
Tel. : 09 70 82 12 26 (Numéro non surtaxé au prix d'un appel local)

E-Mail : sav.outillage-electroportatif@fr.bosch.com

Vous êtes un revendeur, contactez :

Robert Bosch (France) S.A.S.
Service Après-Vente Electroportatif
126, rue de Stalingrad
93705 DRANCY Cédex
Tel. : (01) 43119006

E-Mail : sav-bosch.outillage@fr.bosch.com

Vous trouverez d'autres adresses de service sous :

www.bosch-pt.com/serviceaddresses

Transport

Les batteries Lithium-ion recommandées sont soumises aux règlements de transport des matières dangereuses. L'utilisateur peut transporter les batteries par voie routière sans mesures supplémentaires.

Lors d'une expédition par tiers (par ex. : transport aérien ou entreprise de transport), les mesures à prendre spécifiques à l'emballage et au marquage doivent être observées. Dans un tel cas, lors de la préparation de l'envoi, il est impératif de faire appel à un expert en transport des matières dangereuses.

N'expédiez les accumulateurs que si le carter n'est pas endommagé. Recouvrez les contacts à l'air libre et emballez l'accu de manière à ce qu'il ne se déplace pas dans l'emballage. Veuillez également respecter les réglementations supplémentaires éventuellement en vigueur dans votre pays.

Élimination des déchets

Les outils électroportatifs, les batteries ainsi que leurs accessoires et emballages doivent être rapportés dans un centre de recyclage respectueux de l'environnement.

L'outil électroportatif contient des huiles et des graisses. Éliminez l'outil électroportatif conformément à la législation et aux directives en vigueur.



Ne jetez pas les outils électroportatifs et les accus/piles avec les ordures ménagères !

Seulement pour les pays de l'UE :

Les outils électroportatifs usagés et les batteries/piles défectueuses ou usagées doivent être mis au rebut séparément. Utilisez les systèmes de collecte prévus.

S'ils ne sont pas éliminés correctement, les déchets d'équipements électriques et électroniques peuvent avoir des effets néfastes sur l'environnement et la santé humaine en raison de la présence éventuelle de substances dangereuses.

Accus/piles :

Li-Ion :

Veuillez respecter les indications se trouvant dans le chapitre Transport (voir « Transport », Page 23).

La pile bouton intégrée ne doit être retirée que par une personne qualifiée pour sa mise au rebut.

Valable uniquement pour la France :



FR

Cet appareil, ses accessoires, et batterie se recyclent

À DÉPOSER EN MAGASIN

À DÉPOSER EN DÉCHÈTERIE



OU



Points de collecte sur www.quefairedemesdechets.fr

Español

Indicaciones de seguridad

Indicaciones generales de seguridad para herramientas eléctricas

⚠️ ADVERTENCIA

Lea íntegramente las advertencias de peligro, las instrucciones, las ilustraciones y las especificaciones entregadas con esta herramienta eléctrica.

En caso de no atenerse a las instrucciones siguientes, ello puede ocasionar una descarga eléctrica, un incendio y/o una lesión grave.

Guardar todas las advertencias de peligro e instrucciones para futuras consultas.

El término "herramienta eléctrica" empleado en las siguientes advertencias de peligro se refiere a herramientas eléctricas de conexión a la red (con cable de red) y a herramientas eléctricas accionadas por acumulador (sin cable de red).

Seguridad del puesto de trabajo

► Mantenga el área de trabajo limpia y bien iluminada.

Las áreas desordenadas u oscuras pueden provocar accidentes.

► No utilice herramientas eléctricas en un entorno con peligro de explosión, en el que se encuentren combustibles líquidos, gases o material en polvo.

Las herramientas eléctricas producen chispas que pueden llegar a inflamar los materiales en polvo o vapores.

- ▶ **Mantenga alejados a los niños y otras personas de su puesto de trabajo al emplear la herramienta eléctrica.** Una distracción le puede hacer perder el control sobre la herramienta eléctrica.

Seguridad eléctrica

- ▶ **El enchufe de la herramienta eléctrica debe corresponder a la toma de corriente utilizada. No es admisible modificar el enchufe en forma alguna. No emplear adaptadores en herramientas eléctricas dotadas con una toma de tierra.** Los enchufes sin modificar adecuados a las respectivas tomas de corriente reducen el riesgo de una descarga eléctrica.
- ▶ **Evite que su cuerpo toque partes conectadas a tierra como tuberías, radiadores, cocinas y refrigeradores.** El riesgo a quedar expuesto a una sacudida eléctrica es mayor si su cuerpo tiene contacto con tierra.
- ▶ **No exponga la herramienta eléctrica a la lluvia o a condiciones húmedas.** Existe el peligro de recibir una descarga eléctrica si penetran ciertos líquidos en la herramienta eléctrica.
- ▶ **No abuse del cable de red. No utilice el cable de red para transportar o colgar la herramienta eléctrica, ni tire de él para sacar el enchufe de la toma de corriente. Mantenga el cable de red alejado del calor, aceite, esquinas cortantes o piezas móviles.** Los cables de red dañados o enredados pueden provocar una descarga eléctrica.
- ▶ **Al trabajar con la herramienta eléctrica a la intemperie utilice solamente cables de prolongación apropiados para su uso al aire libre.** La utilización de un cable de prolongación adecuado para su uso en exteriores reduce el riesgo de una descarga eléctrica.
- ▶ **Si fuese imprescindible utilizar la herramienta eléctrica en un entorno húmedo, es necesario conectarla a través de un dispositivo de corriente residual (RCD) de seguridad (fusible diferencial).** La aplicación de un fusible diferencial reduce el riesgo a exponerse a una descarga eléctrica.

Seguridad de personas

- ▶ **Esté atento a lo que hace y emplee sentido común cuando utilice una herramienta eléctrica. No utilice la herramienta eléctrica si estuviese cansado, ni tampoco después de haber consumido drogas, alcohol o medicamentos.** El no estar atento durante el uso de la herramienta eléctrica puede provocarle serias lesiones.
- ▶ **Utilice un equipo de protección personal. Utilice siempre una protección para los ojos.** El riesgo a lesionarse se reduce considerablemente si se utiliza un equipo de protección adecuado como una mascarilla antipolvo, zapatos de seguridad con suela antideslizante, casco, o protectores auditivos.
- ▶ **Evite una puesta en marcha involuntaria. Asegurarse de que la herramienta eléctrica esté desconectada antes de conectarla a la toma de corriente y/o al montar el acumulador, al recogerla y al transportarla.** Si transporta la herramienta eléctrica sujetándola por el interruptor

de conexión/desconexión, o si alimenta la herramienta eléctrica estando ésta conectada, ello puede dar lugar a un accidente.

- ▶ **Retire las herramientas de ajuste o llaves fijas antes de conectar la herramienta eléctrica.** Una herramienta de ajuste o llave fija colocada en una pieza rotante puede producir lesiones al poner a funcionar la herramienta eléctrica.
- ▶ **Evite posturas arriesgadas. Trabaje sobre una base firme y mantenga el equilibrio en todo momento.** Ello le permitirá controlar mejor la herramienta eléctrica en caso de presentarse una situación inesperada.
- ▶ **Lleve puesta una vestimenta de trabajo adecuada. No utilice vestimenta amplia ni joyas. Mantenga su pelo y vestimenta alejados de las piezas móviles.** La vestimenta suelta, el pelo largo y las joyas se pueden enganchar con las piezas en movimiento.
- ▶ **Si se proporcionan dispositivos para la conexión de las instalaciones de extracción y recogida de polvo, asegúrese que éstos estén conectados y que sean utilizados correctamente.** El empleo de estos equipos reduce los riesgos derivados del polvo.
- ▶ **No permita que la familiaridad ganada por el uso frecuente de herramientas eléctricas lo deje caer en la complacencia e ignore las normas de seguridad de herramientas.** Una acción negligente puede causar lesiones graves en una fracción de segundo.

Uso y trato cuidadoso de herramientas eléctricas

- ▶ **No sobrecargue la herramienta eléctrica. Utilice la herramienta eléctrica adecuada para su aplicación.** Con la herramienta eléctrica adecuada podrá trabajar mejor y más seguro dentro del margen de potencia indicado.
- ▶ **No utilice la herramienta eléctrica si el interruptor está defectuoso.** Las herramientas eléctricas que no se puedan conectar o desconectar son peligrosas y deben hacerse reparar.
- ▶ **Saque el enchufe de la red y/o retire el acumulador desmontable de la herramienta eléctrica, antes de realizar un ajuste, cambiar de accesorio o al guardar la herramienta eléctrica.** Esta medida preventiva reduce el riesgo a conectar accidentalmente la herramienta eléctrica.
- ▶ **Guarde las herramientas eléctricas fuera del alcance de los niños. No permita la utilización de la herramienta eléctrica a aquellas personas que no estén familiarizadas con su uso o que no hayan leído estas instrucciones.** Las herramientas eléctricas utilizadas por personas inexpertas son peligrosas.
- ▶ **Cuide las herramientas eléctricas y los accesorios. Controle la alineación de las piezas móviles, rotura de piezas y cualquier otra condición que pudiera afectar el funcionamiento de la herramienta eléctrica. En caso de daño, la herramienta eléctrica debe repararse antes de su uso.** Muchos de los accidentes se deben a herramientas eléctricas con un mantenimiento deficiente.

- ▶ **Mantenga los útiles limpios y afilados.** Los útiles mantenidos correctamente se dejan guiar y controlar mejor.
- ▶ **Utilice la herramienta eléctrica, los accesorios, los útiles, etc. de acuerdo a estas instrucciones, considerando en ello las condiciones de trabajo y la tarea a realizar.** El uso de herramientas eléctricas para trabajos diferentes de aquellos para los que han sido concebidas puede resultar peligroso.
- ▶ **Mantenga las empuñaduras y las superficies de las empuñaduras secas, limpias y libres de aceite y grasa.** Las empuñaduras y las superficies de las empuñaduras resbaladizas no permiten un manejo y control seguro de la herramienta eléctrica en situaciones imprevistas.

Trato y uso cuidadoso de herramientas accionadas por acumulador

- ▶ **Solamente recargar los acumuladores con los cargadores especificados por el fabricante.** Existe un riesgo de incendio al intentar cargar acumuladores de un tipo diferente al previsto para el cargador.
- ▶ **Utilice las herramientas eléctricas sólo con los acumuladores específicamente designados.** El uso de otro tipo de acumuladores puede provocar daños e incluso un incendio.
- ▶ **Si no utiliza el acumulador, guárdelo separado de objetos metálicos, como clips de papel, monedas, llaves, clavos, tornillos u otros objetos metálicos pequeños que pudieran puentear sus contactos.** El cortocircuito de los contactos del acumulador puede causar quemaduras o un incendio.
- ▶ **La utilización inadecuada del acumulador puede provocar fugas de líquido. Evite el contacto con él. En caso de un contacto accidental, enjuagar el área afectada con abundante agua. En caso de un contacto con los ojos, recurra además inmediatamente a ayuda médica.** El líquido del acumulador puede irritar la piel o producir quemaduras.
- ▶ **No emplee acumuladores o útiles dañados o modificados.** Los acumuladores dañados o modificados pueden comportarse en forma imprevisible y producir un fuego, explosión o peligro de lesión.
- ▶ **No exponga un paquete de baterías o una herramienta eléctrica al fuego o a una temperatura demasiado alta.** La exposición al fuego o a temperaturas sobre 130 °C puede causar una explosión.
- ▶ **Siga todas las instrucciones para la carga y no cargue nunca el acumulador o la herramienta eléctrica a una temperatura fuera del margen correspondiente especificado en las instrucciones.** Una carga inadecuada o a temperaturas fuera del margen especificado puede dañar el acumulador y aumentar el riesgo de incendio.

Servicio

- ▶ **Únicamente deje reparar su herramienta eléctrica por un experto cualificado, empleando exclusivamente piezas de repuesto originales.** Solamente así se mantiene la seguridad de la herramienta eléctrica.

- ▶ **No repare los acumuladores dañados.** El mantenimiento de los acumuladores sólo debe ser realizado por el fabricante o un servicio técnico autorizado.

Indicaciones de seguridad para cortadores de cables hidráulicos a batería

¡ADVERTENCIA!



Use unas gafas de protección.



No introduzca nunca la mano en la zona de trabajo del cabezal de la herramienta a menos que esté garantizada una parada segura.



Una parada segura de la herramienta eléctrica solo está garantizada con el cabezal de la herramienta completamente abierto y la batería extraída.

- ▶ **El manejo de la herramienta eléctrica debe ser realizado exclusivamente por personal especializado y capacitado mayor de 16 años.** Así se reduce el peligro para las personas.
- ▶ **El manejo de la herramienta eléctrica debe estar a cargo de una sola persona.** Indique a otras personas que abandonen la zona de peligro de la herramienta eléctrica. Así se reduce el peligro para las personas.
- ▶ **Utilice la herramienta eléctrica sólo cuando el cabezal de la herramienta esté visible y pueda asegurarse de que no se encuentren extremidades en la zona de peligro.** Así puede evitar que se produzcan lesiones.
- ▶ **Detenga la herramienta eléctrica soltando la tecla de conexión/desconexión si existe riesgo para las personas o la máquina durante el trabajo.**
- ▶ **Sujete la herramienta eléctrica por las superficies de agarre aisladas al realizar trabajos en los que el accesorio de corte pueda entrar en contacto con conductores eléctricos ocultos.** En el caso del contacto del accesorio de corte con conductores "bajo tensión", las partes metálicas expuestas de la herramienta eléctrica pueden quedar "bajo tensión" y dar al operador una descarga eléctrica.
- ▶ **Mediante el retorno mecánico, puede volver a colocar la herramienta eléctrica en su posición inicial en caso de emergencia y antes de trabajar en la herramienta eléctrica. Antes de depositar la herramienta eléctrica o al finalizar el trabajo, párela y déjela sin presión.** Accione la tecla de reposición para dejar sin presión la herramienta eléctrica.
- ▶ **Utilice la herramienta eléctrica únicamente como herramienta manual. La tecla de conexión/desconexión y la tecla de reposición deben estar al alcance de la mano para poder accionarlas en caso de emergencia.**
- ▶ **Se prohíbe el uso de la herramienta eléctrica en servicio estacionario. Para su utilización, no debe colocar-**

se en el suelo ni sujetarse en un dispositivo de sujeción.

- ▶ **Antes de comenzar a trabajar, asegúrese de que no existan piezas bajo tensión en la zona de trabajo. Tome las medidas de protección adecuadas si existen piezas bajo tensión en las inmediaciones.** La herramienta eléctrica no es adecuada para trabajos en piezas bajo tensión.
- ▶ **No opere la herramienta eléctrica en un entorno explosivo.**
- ▶ **No abra la herramienta eléctrica.** En ese caso, el funcionamiento seguro ya no está garantizado y la garantía pierde su vigencia.
- ▶ **Para evitar el sobrecalentamiento de la herramienta eléctrica, no la utilice en servicio permanente durante más de 15 minutos.** La herramienta eléctrica no está diseñada para un servicio permanente.
- ▶ **Cuando trabaje en una posición elevada, asegure la herramienta eléctrica adecuadamente con un equipo de protección contra caídas y asegúrese de que no haya personas debajo de la zona de trabajo. Utilice protección para la cabeza cuando trabaje por encima de la cabeza.** Así puede evitar daños materiales y personales si la herramienta eléctrica se cae accidentalmente.
- ▶ **En caso de pérdida de aceite, la herramienta eléctrica debe reenviarse al fabricante.**
- ▶ **Evite el contacto con el aceite hidráulico saliente. Limpie bien la piel con agua y jabón después del contacto. Enjuague los ojos inmediatamente con abundante agua durante al menos 10 minutos después del contacto.** El contacto con aceite hidráulico puede provocar irritaciones y reacciones alérgicas.
- ▶ **No retire la batería hasta que la herramienta eléctrica se haya parado de forma segura.**
- ▶ **En caso de daño y uso inapropiado del acumulador pueden emanar vapores. El acumulador se puede quemar o explotar.** En tal caso, busque un entorno con aire fresco y acuda a un médico si nota molestias. Los vapores pueden llegar a irritar las vías respiratorias.
- ▶ **No modifique ni abra el acumulador.** Podría provocar un cortocircuito.
- ▶ **Mediante objetos puntiagudos, como p. ej. clavos o destornilladores, o por influjo de fuerza exterior se puede dañar el acumulador.** Se puede generar un cortocircuito interno y el acumulador puede arder, humear, explotar o sobrecalentarse.
- ▶ **Utilice el acumulador sólo en productos del fabricante.** Solamente así queda protegido el acumulador contra una sobrecarga peligrosa.



Proteja la batería del calor excesivo, además de, p. ej., una exposición prolongada al sol, la suciedad, el fuego, el agua o la humedad. Existe riesgo de explosión y cortocircuito.



ADVERTENCIA



Asegúrese, que la pila en forma de botón no llegue a las manos de niños. Las pilas en forma de botón son peligrosas.

- ▶ **Las pilas en forma de botón nunca deben tragarse ni introducirse en otros orificios corporales. Si existe la sospecha, que la pila en forma de botón se ha tragado o se ha introducido en otra abertura corporal, busque inmediatamente una atención médica.** La ingestión de una pila en forma de botón puede causar dentro de 2 horas serias causticaciones internas y la muerte.

Descripción del producto y servicio



Lea íntegramente estas indicaciones de seguridad e instrucciones. Las faltas de observación de las indicaciones de seguridad y de las instrucciones pueden causar descargas eléctricas, incendios y/o lesiones graves.

Por favor, observe las ilustraciones en la parte inicial de las instrucciones de servicio.

Uso adecuado

La herramienta eléctrica está diseñada para cortar cables de aluminio y cobre trenzados y de hilo fino sin armadura de acero.

Componentes ilustrados

La numeración de los componentes representados se refiere a la imagen de la herramienta eléctrica en la página ilustrada.

- (1) Cuchilla
- (2) Cabezal de corte
- (3) Tecla de reset
- (4) Indicador de estado
- (5) Hembrilla USB
- (6) Acumulador^{a)}
- (7) Tecla de desenclavamiento del acumulador^{a)}
- (8) Luz de trabajo
- (9) Empuñadura (superficie de empuñadura aislada)
- (10) Tecla de conexión/desconexión

a) **Estos accesorios no corresponden al material que se adjunta de serie.**

Datos técnicos

Cortacables hidráulico a batería	GKH 18V-50	
Número de artículo		3 601 JPO 0..
Tensión nominal	V _{nom}	18
Fuerza de presión del sistema máx.	kN	50
Diámetro máx. del cable a cortar	mm	40

Cortacables hidráulico a batería	GKH 18V-50	
Cabezal de corte giratorio	°	360
Herramienta eléctrica con USB estándar		USB 2.0
Cable USB para la transferencia de datos (convencional)		USB Type-C® ^{A)}
Peso ^{B)}	kg	2,7
Temperatura ambiente recomendada durante la carga	°C	0 ... +35
Temperatura ambiente permitida durante el servicio ^{C)}	°C	-10 ... +50
Temperatura ambiente permitida durante el almacenamiento	°C	-20 ... +50
Acumuladores recomendados		GBA 18V... ProCORE18V...
Cargadores recomendados		GAL 18... GAX 18... GAL 36...

A) USB Type-C® y USB-C® son signos de marca de USB Implementers Forum.

B) Peso sin acumulador
(Peso del acumulador ver <http://www.bosch-professional.com>)

C) potencia limitada a temperaturas < 0 °C

Los valores pueden variar dependiendo del producto y están sujetos a la aplicación y a las condiciones medioambientales. Más información en www.bosch-professional.com/wac.

Información sobre ruidos y vibraciones

Valores de emisión de ruido determinados según **EN 62841-1**.

El nivel de presión sonora del aparato, determinado con un filtro A, es normalmente inferior a 70 dB(A). El nivel de ruidos puede sobrepasar los valores indicados durante el trabajo. **¡Usar unos protectores auditivos!**

Valores totales de vibraciones a_h (suma de vectores de tres direcciones) e inseguridad K determinados según **EN 62841-1**:

$$a_h < 2,5 \text{ m/s}^2, K = 1,5 \text{ m/s}^2.$$

El nivel de vibraciones y el valor de emisiones de ruidos indicados en estas instrucciones han sido determinados según un procedimiento de medición normalizado y pueden servir como base de comparación con otras herramientas eléctricas. También son adecuados para estimar provisionalmente la emisión de vibraciones y ruidos.

El nivel de vibraciones y el valor de emisiones de ruidos indicados han sido determinados para las aplicaciones principales de la herramienta eléctrica. Por ello, el nivel de vibraciones y el valor de emisiones de ruidos pueden ser diferentes si la herramienta eléctrica se utiliza para otras aplicaciones, con útiles diferentes, o si el mantenimiento de la misma fuese deficiente. Ello puede suponer un aumento drástico de la emisión de vibraciones y de ruidos durante el tiempo total de trabajo.

Para determinar con exactitud las emisiones de vibraciones y de ruidos, es necesario considerar también aquellos tiempos en los que el aparato esté desconectado, o bien, esté en

funcionamiento, pero sin ser utilizado realmente. Ello puede suponer una disminución drástica de las emisiones de vibraciones y de ruidos durante el tiempo total de trabajo.

Fije unas medidas de seguridad adicionales para proteger al usuario de los efectos por vibraciones, como por ejemplo: Mantenimiento de la herramienta eléctrica y de los útiles, conservar calientes las manos, organización de las secuencias de trabajo.

Acumulador

Bosch también vende herramientas eléctricas accionadas por acumulador sin acumulador. En el embalaje puede ver si un acumulador está incluido en el volumen de suministro de su herramienta eléctrica.

Carga del acumulador

► **Utilice únicamente los cargadores que se enumeran en los datos técnicos.** Solamente estos cargadores han sido especialmente adaptados a los acumuladores de iones de litio empleados en su herramienta eléctrica.

Indicación: Los acumuladores de iones de litio se entregan parcialmente cargados debido a la normativa de transporte internacional. Con el fin de obtener la plena potencia del acumulador, cargue completamente el acumulador antes de su primer uso.

Montaje del acumulador

Desplace el acumulador cargado en el alojamiento del acumulador, hasta que encastre perceptible.

Desmontaje del acumulador

Para la extracción del acumulador, presione la tecla de desenclavamiento y retire el acumulador. **No proceda con brusquedad.**

El acumulador dispone de 2 etapas de enclavamiento para evitar que se salga en el caso de un accionamiento accidental de la tecla de desenclavamiento del acumulador. Mientras la batería esté montada en la herramienta eléctrica, permanecerá retenida en su posición mediante un resorte.

Indicador del estado de carga del acumulador

Indicación: No cada tipo de acumulador dispone de un indicador de estado de carga.

Los LEDs verdes del indicador del estado de carga del acumulador indican el estado de carga del acumulador. Por motivos de seguridad, la consulta del estado de carga es solo posible con la herramienta eléctrica parada.

Presione la tecla del indicador de estado de carga , para indicar el estado de carga. Esto también es posible con el acumulador desmontado.

Si tras presionar la tecla del indicador de estado de carga no se enciende ningún LED, significa que el acumulador está defectuoso y debe sustituirse.

Tipo de acumulador GBA 18V...

Diodo luminoso (LED)	Capacidad
Luz permanente 3 × verde	60–100 %
Luz permanente 2 × verde	30–60 %
Luz permanente 1 × verde	5–30 %
Luz intermitente 1 × verde	0–5 %

Tipo de acumulador ProCORE18V...

Diodo luminoso (LED)	Capacidad
Luz permanente 5 × verde	80–100 %
Luz permanente 4 × verde	60–80 %
Luz permanente 3 × verde	40–60 %
Luz permanente 2 × verde	20–40 %
Luz permanente 1 × verde	5–20 %
Luz intermitente 1 × verde	0–5 %

Indicaciones para el trato óptimo del acumulador

Proteja el acumulador de la humedad y del agua.

Únicamente almacene el acumulador en el margen de temperatura desde -20 °C hasta 50 °C. P.ej., no deje el acumulador en el coche en verano.

Limpie de vez en cuando las rejillas de refrigeración del acumulador con un pincel suave, limpio y seco.

Si después de una recarga, el tiempo de funcionamiento del acumulador fuese muy reducido, ello es señal de que éste está agotado y deberá sustituirse.

Observe las indicaciones referentes a la eliminación.

Operación**Proceso de corte**

► **Introduzca la batería en la herramienta eléctrica solo justo antes de iniciar el proceso de corte.** Si se pulsa in-

voluntariamente la tecla de encendido/apagado **(10)**, p.ej. durante la preparación de corte, existe peligro de sufrir lesiones.

► **Para evitar el sobrecalentamiento de la herramienta eléctrica, no la utilice más de 15 minutos seguidos.**

Asegúrese de que las cuchillas **(1)** están limpias y no hay ningún desperfecto óptico.

Proceso de corte:

- Coloque la batería en la herramienta eléctrica.
- Para **encender e iniciar el proceso de corte**, pulse la tecla de encendido/apagado **(10)** y mantenga la tecla pulsada. La luz de trabajo **(8)** se enciende.
- Cuando la herramienta eléctrica detecta un corte completo, las cuchillas **(1)** se abren y **el motor se apaga automáticamente**. Suelte la tecla de encendido/apagado **(10)**. La luz de trabajo se apaga automáticamente tras unos 10 s.

Finalizar el proceso de corte manualmente:

- Si desea terminar antes de tiempo el proceso de corte, suelte la tecla de encendido/apagado **(10)** durante el corte. Las cuchillas **(1)** se detienen.
- Si el proceso de corte se detiene prematuramente o las cuchillas **(1)** no se abren automáticamente al final del proceso de corte, pulse la tecla de reset **(3)**. Mantenga pulsada la tecla de reset hasta que las cuchillas se hayan abierto por completo.

Retire la batería de la herramienta eléctrica.

Si el indicador de estado **(4)** se ilumina en verde al final del corte, significa que se ha detectado un corte completo.

Modo de reposo y protección contra el re arranque

Por razones de seguridad, la herramienta eléctrica cambia al **modo de reposo** en los siguientes casos:

- Cuando no se utiliza durante más de 5 minutos después de insertar la batería o del último proceso de corte.
- Cuando se pulsa la tecla de encendido/apagado **(10)** mientras se introduce la batería (como **protección contra el re arranque**).

En este caso, pulse una vez brevemente la tecla de encendido/apagado **(10)** para activar la herramienta eléctrica. Inicie el proceso de corte como de costumbre.

Indicadores de estado

Color de indicador de estado (4)	Significado	Remedio
Después de insertar la batería/salir del modo de reposo:		
Verde (3 s)	Herramienta eléctrica lista para el uso	–
Amarillo (3 s)	Quedan menos de 1000 ciclos de trabajo hasta el final del intervalo de mantenimiento.	Planifique el mantenimiento en un centro de servicio de Bosch autorizado.
Rojo (3 s)	Batería demasiado baja para el proceso de corte	Cargar/cambiar la batería

Color de indicador de estado (4)	Significado	Remedio
	Batería y/o herramienta fuera del rango de temperatura de funcionamiento	Dejar que la batería y la herramienta eléctrica se enfríen
Una vez concluido el proceso de corte/durante el funcionamiento:		
Verde (3 s)	Proceso de corte realizado correctamente	-
Amarillo (permanente)	Intervalo de mantenimiento de 20 000 ciclos de trabajo superado	Envíe la herramienta eléctrica para su mantenimiento a un centro de servicio de Bosch autorizado.
Rojo (3 s)	Proceso de corte no completado, fallo interno de la herramienta eléctrica o herramienta eléctrica fuera del rango de temperatura de funcionamiento	<ol style="list-style-type: none"> 1. Reiniciar el proceso de corte 2. Retirar la batería y volver a insertarla 3. Dejar que se enfríe la herramienta eléctrica 4. Si estas medidas no ayudan, póngase en contacto con un centro de servicio de Bosch autorizado.

Los mensajes de error precisos pueden consultarse también a través del Read-Out Software de **Bosch**.

Consultar los resultados del trabajo con el Read-Out Software de Bosch

La herramienta eléctrica guarda datos como la presión y el tiempo de trabajo para cada proceso de trabajo. Para leer estos datos necesita el Read-Out Software de **Bosch** que puede descargar gratuitamente desde www.bosch-professional.com. Instale el software y observe las instrucciones de instalación. En el software, también puede ver cuántos ciclos de trabajo quedan pendientes hasta el próximo intervalo de mantenimiento.

Para transferir las entradas del registro, abra la tapa de la toma USB (5) y conecte la herramienta eléctrica a su PC mediante un cable USB Type-C®. Para acceder a las entradas de registro, debe haber una batería insertada en la herramienta eléctrica.

Mantenimiento y servicio

Mantenimiento y limpieza

- ▶ **Antes de realizar cualquier trabajo en la herramienta eléctrica (p. ej., mantenimiento, cambio de herramienta, etc.), retire el acumulador de la herramienta eléctrica.** En caso contrario podría accidentarse al accionar fortuitamente el interruptor de conexión/desconexión.
- ▶ **Siempre mantenga limpias la herramienta eléctrica y las rejillas de ventilación para trabajar con eficacia y fiabilidad.**

Mantenga la herramienta eléctrica seca. Limpie la suciedad solo con un paño húmedo.

Almacene y transporte la herramienta eléctrica únicamente en la XL-BOXX.

Para garantizar un funcionamiento seguro de la herramienta eléctrica durante el mayor tiempo posible, esta debe someterse a mantenimiento después de 20 000 ciclos de trabajo o a más tardar tras 4 años. Si el número de ciclos de trabajo

supera los 20 000, el indicador de estado (4) se ilumina en amarillo de forma continua.

Envíe la herramienta eléctrica para su mantenimiento a un centro de servicio de **Bosch** autorizado.

Nota: El incumplimiento del intervalo de mantenimiento invalidará la garantía.

No reafíle usted mismo las cuchillas (1) desafiladas, envíe la herramienta eléctrica a un centro de servicio de **Bosch** autorizado.

Servicio técnico y atención al cliente

El servicio técnico le asesorará en las consultas que pueda Ud. tener sobre la reparación y mantenimiento de su producto, así como sobre piezas de recambio. Los dibujos de despiece e informaciones sobre las piezas de recambio los podrá obtener también en: www.bosch-pt.com
Nuestro equipo de asesores técnicos le orientará gustosamente en cuanto a la adquisición, aplicación y ajuste de los productos y accesorios.

Para cualquier consulta o pedido de piezas de repuesto es imprescindible indicar el nº de artículo de 10 dígitos que figura en la placa de características del producto.

España

Robert Bosch España S.L.U.
Departamento de ventas Herramientas Eléctricas
C/Hermanos García Noblejas, 19
28037 Madrid

Para efectuar su pedido online de recambios o pedir la recoda para la reparación de su máquina, entre en la página www.herramientasbosch.net.

Tel. Asesoramiento al cliente: 902 531 553

Fax: 902 531554

México

Robert Bosch, S. de R.L. de C.V.
Calle Robert Bosch No. 405
C.P. 50071 Zona Industrial, Toluca – Estado de México
Tel.: (52) 55 528430-62
Tel.: 800 6271286
www.boschherramientas.com.mx

Encontrará más direcciones del servicio técnico en:

www.bosch-pt.com/serviceaddresses

Transporte

Los acumuladores de iones de litio recomendados están sujetos a los requerimientos estipulados en la legislación sobre mercancías peligrosas. Los acumuladores pueden ser transportados por carretera por el usuario sin más imposiciones.

En el caso de un envío por terceros (p. ej., transporte aéreo o agencia de transportes) deberán considerarse las exigencias especiales en cuanto a su embalaje e identificación. En ese caso deberá recurrirse a un experto en mercancías peligrosas al preparar la pieza para su envío.

Únicamente envíe acumuladores si su carcasa no está dañada. Si los contactos no van protegidos cúbralos con cinta adhesiva y embale el acumulador de manera que éste no se pueda mover dentro del embalaje. Observe también la normativa nacional aplicable.

Eliminación

Las herramientas eléctricas, acumuladores, accesorios y embalajes deberán someterse a un proceso de recuperación que respete el medio ambiente.

La herramienta eléctrica contiene aceites y grasas. Elimine la herramienta eléctrica de acuerdo con las leyes y directivas vigentes.



¡No arroje las herramientas eléctricas, acumuladores o pilas a la basura!

Sólo para los países de la UE:

Las herramientas eléctricas que ya no se puedan utilizar y acumuladores/baterías defectuosos o usados deben desecharse por separado. Utilice los sistemas de recogida previstos.

Si se eliminan de forma inadecuada, los residuos de aparatos eléctricos y electrónicos pueden tener efectos nocivos para el medio ambiente y la salud humana debido a la posible presencia de sustancias peligrosas.

Acumuladores/pilas:

Iones de Litio:

Por favor, observe las indicaciones en el apartado Transporte (ver "Transporte", Página 30).

La pila de botón integrada solo puede ser extraída para su eliminación por personal cualificado.

NOM

El símbolo es solamente válido, si también se encuentra sobre la placa de características del producto/fabricado.

Português

Instruções de segurança

Instruções gerais de segurança para ferramentas eléctricas

⚠ AVISO

Devem ser lidas todas as indicações de segurança,

instruções, ilustrações e especificações desta ferramenta eléctrica. O desrespeito das instruções apresentadas abaixo poderá resultar em choque eléctrico, incêndio e/ou ferimentos graves.

Guarde bem todas as advertências e instruções para futura referência.

O termo "ferramenta eléctrica" utilizado a seguir nas indicações de advertência, refere-se a ferramentas eléctricas operadas com corrente de rede (com cabo de rede) e a ferramentas eléctricas operadas com acumulador (sem cabo de rede).

Segurança da área de trabalho

- ▶ **Mantenha a sua área de trabalho sempre limpa e bem iluminada.** Desordem ou áreas de trabalho insuficientemente iluminadas podem levar a acidentes.
- ▶ **Não trabalhar com a ferramenta eléctrica em áreas com risco de explosão, nas quais se encontrem líquidos, gases ou pós inflamáveis.** Ferramentas eléctricas produzem faíscas, que podem inflamar pós ou vapores.
- ▶ **Manter crianças e outras pessoas afastadas da ferramenta eléctrica durante a utilização.** No caso de distração é possível que perca o controlo sobre o aparelho.

Segurança eléctrica

- ▶ **A ficha de conexão da ferramenta eléctrica deve caber na tomada. A ficha não deve ser modificada de maneira alguma. Não utilizar uma ficha de adaptação junto com ferramentas eléctricas protegidas por ligação à terra.** Fichas não modificadas e tomadas apropriadas reduzem o risco de um choque eléctrico.
- ▶ **Evitar que o corpo possa entrar em contacto com superfícies ligadas à terra, como tubos, aquecimentos, fogões e frigoríficos.** Há um risco elevado devido a choque eléctrico, se o corpo estiver ligado à terra.
- ▶ **Manter o aparelho afastado de chuva ou humidade.** A infiltração de água numa ferramenta eléctrica aumenta o risco de choque eléctrico.
- ▶ **Não deverá utilizar o cabo para outras finalidades. Nunca utilizar o cabo para transportar a ferramenta eléctrica, para pendurá-la, nem para puxar a ficha da tomada. Manter o cabo afastado do calor, do óleo, de arestas afiadas ou de peças em movimento.** Cabos danificados ou emaranhados aumentam o risco de um choque eléctrico.

- ▶ **Se trabalhar com uma ferramenta eléctrica ao ar livre, só deverá utilizar cabos de extensão apropriados para áreas exteriores.** A utilização de um cabo de extensão apropriado para áreas exteriores reduz o risco de um choque eléctrico.
- ▶ **Se não for possível evitar o funcionamento da ferramenta eléctrica em áreas húmidas, deverá ser utilizado um disjuntor de corrente de avaria.** A utilização de um disjuntor de corrente de avaria reduz o risco de um choque eléctrico.

Segurança de pessoas

- ▶ **Esteja atento, observe o que está a fazer e tenha prudência ao trabalhar com a ferramenta eléctrica. Não utilizar uma ferramenta eléctrica quando estiver fatigado ou sob a influência de drogas, álcool ou medicamentos.** Um momento de descuido ao utilizar a ferramenta eléctrica, pode levar a lesões graves.
- ▶ **Utilizar equipamento de protecção individual. Utilizar sempre óculos de protecção.** A utilização de equipamento de protecção pessoal, como máscara de protecção contra pó, sapatos de segurança antiderrapantes, capacete de segurança ou protecção auricular, de acordo com o tipo e aplicação da ferramenta eléctrica, reduz o risco de lesões.
- ▶ **Evitar uma colocação em funcionamento involuntária. Assegure-se de que a ferramenta eléctrica esteja desligada, antes de conectá-la à alimentação de rede e/ou ao acumulador, antes de levantá-la ou de transportá-la.** Se tiver o dedo no interruptor ao transportar a ferramenta eléctrica ou se o aparelho for conectado à alimentação de rede enquanto estiver ligado, poderão ocorrer acidentes.
- ▶ **Remover ferramentas de ajuste ou chaves de boca antes de ligar a ferramenta eléctrica.** Uma ferramenta ou chave que se encontre numa parte do aparelho em movimento pode levar a lesões.
- ▶ **Evite uma posição anormal. Mantenha uma posição firme e mantenha sempre o equilíbrio.** Desta forma é mais fácil controlar a ferramenta eléctrica em situações inesperadas.
- ▶ **Usar roupa apropriada. Não usar roupa larga nem jóias. Mantenha os cabelos e roupas afastados de peças em movimento.** Roupas frouxas, cabelos longos ou jóias podem ser agarrados por peças em movimento.
- ▶ **Se for possível montar dispositivos de aspiração ou de recolha, assegure-se de que estejam conectados e utilizados correctamente.** A utilização de uma aspiração de pó pode reduzir o perigo devido ao pó.
- ▶ **Não deixe que a familiaridade resultante de uma utilização frequente de ferramentas permita que você se torne complacente e ignore os princípios de segurança da ferramenta.** Uma acção descuidada pode causar ferimentos graves numa fracção de segundo.

Utilização e manuseio cuidadoso de ferramentas eléctricas

- ▶ **Não sobrecarregue a ferramenta eléctrica. Utilize a ferramenta eléctrica apropriada para o seu trabalho.** É melhor e mais seguro trabalhar com a ferramenta eléctrica apropriada na área de potência indicada.
 - ▶ **Não utilizar uma ferramenta eléctrica com um interruptor defeituoso.** Uma ferramenta eléctrica que não pode mais ser ligada nem desligada, é perigosa e deve ser reparada.
 - ▶ **Puxar a ficha da tomada e/ou remover o acumulador, se amovível, antes de executar ajustes na ferramenta eléctrica, de substituir acessórios ou de guardar as ferramentas eléctricas.** Esta medida de segurança evita o arranque involuntário da ferramenta eléctrica.
 - ▶ **Guardar ferramentas eléctricas não utilizadas fora do alcance de crianças e não permitir que as pessoas que não estejam familiarizadas com o aparelho ou que não tenham lido estas instruções utilizem o aparelho.** Ferramentas eléctricas são perigosas se forem utilizadas por pessoas inexperientes.
 - ▶ **Tratar a ferramenta eléctrica e os acessórios com cuidado. Controlar se as partes móveis do aparelho funcionam perfeitamente e não emperram, e se há peças quebradas ou danificadas que possam prejudicar o funcionamento da ferramenta eléctrica. Permitir que peças danificadas sejam reparadas antes da utilização.** Muitos acidentes têm como causa, a manutenção insuficiente de ferramentas eléctricas.
 - ▶ **Manter as ferramentas de corte afiadas e limpas.** Ferramentas de corte cuidadosamente tratadas e com cantos de corte afiados emperram com menos frequência e podem ser conduzidas com maior facilidade.
 - ▶ **Utilizar a ferramenta eléctrica, acessórios, ferramentas de aplicação, etc. conforme estas instruções. Considerar as condições de trabalho e a tarefa a ser executada.** A utilização de ferramentas eléctricas para outras tarefas a não ser as aplicações previstas, pode levar a situações perigosas.
 - ▶ **Mantenha os punhos e as superfícies de agarrar secas, limpas e livres de óleo e massa consistente.** Punhos e superfícies de agarrar escorregadias não permitem o manuseio e controle seguros da ferramenta em situações inesperadas.
- #### Manuseio e utilização cuidadosos de ferramentas com acumuladores
- ▶ **Só carregar acumuladores em carregadores recomendados pelo fabricante.** Há perigo de incêndio se um carregador apropriado para um certo tipo de acumuladores for utilizado para carregar acumuladores de outros tipos.
 - ▶ **Só utilizar ferramentas eléctricas com os acumuladores apropriados.** A utilização de outros acumuladores pode levar a lesões e perigo de incêndio.
 - ▶ **Manter o acumulador que não está sendo utilizado afastado de cliques, moedas, chaves, parafusos ou**

- outros pequenos objectos metálicos que possam causar um curto-circuito dos contactos.** Um curto-circuito entre os contactos do acumulador pode ter como consequência queimaduras ou fogo.
- ▶ **No caso de aplicação incorrecta pode vaziar líquido do acumulador. Evitar o contacto. No caso de um contacto accidental, deverá enxaguar com água. Se o líquido entrar em contacto com os olhos, também deverá consultar um médico.** Líquido que escapa do acumulador pode levar a irritações da pele ou a queimaduras.
 - ▶ **Não use um acumulador ou uma ferramenta danificada ou modificada.** Os acumuladores danificados ou modificados exibem um comportamento imprevisível podendo causar incêndio, explosão ou risco de lesão.
 - ▶ **Não exponha o acumulador ou a ferramenta ao fogo ou temperatura excessiva.** A exposição ao fogo ou a temperaturas acima de 130 °C pode causar explosão.
 - ▶ **Siga todas as instruções de carregamento e não carregue o acumulador ou a ferramenta fora da faixa de temperatura especificada no manual de instruções.** Carregar indevidamente ou em temperaturas fora da faixa especificada pode danificar o acumulador e aumentar o risco de incêndio.

Serviço

- ▶ **Só permita que o seu aparelho seja reparado por pessoal especializado e qualificado e só com peças de reposição originais.** Desta forma é assegurado o funcionamento seguro do aparelho.
- ▶ **Nunca tente reparar acumuladores danificados.** A reparação de acumuladores deve ser realizada apenas pelo fabricante ou agentes de assistência autorizados.

Instruções de segurança para cortador de cabo hidráulico sem fio



AVISO!



Usar óculos de proteção.



Nunca coloque as mãos na área de trabalho da cabeça da ferramenta, a não ser que esteja assegurada uma paragem segura. A paragem segura da ferramenta elétrica só está assegurada com a cabeça da ferramenta totalmente aberta com a bateria retirada.

- ▶ **A ferramenta elétrica só pode ser operada por pessoal técnico formado com uma idade superior a 16 anos.** Deste modo, é reduzido o perigo para pessoas.
- ▶ **A ferramenta elétrica só pode ser operada por uma única pessoa. Informe outras pessoas sobre a área de perigo da ferramenta elétrica.** Deste modo, é reduzido o perigo para pessoas.
- ▶ **Opere a ferramenta elétrica apenas quando a cabeça da ferramenta está visível e quando puder assegurar que não estão membros na área de perigo.** Desta forma, evita ferimentos.
- ▶ **Pare a ferramenta elétrica soltando a tecla de ligar/desligar, caso surjam perigos para pessoas ou para a máquina durante o trabalho.**
- ▶ **Segure a ferramenta elétrica nas superfícies de agarrar isoladas, ao executar uma operação onde o acessório de corte possa entrar em contacto com cabos escondidos.** Se o acessório de corte entrar em contacto com um fio "sob tensão", as partes metálicas expostas da ferramenta elétrica ficam "sob tensão" e podem produzir um choque elétrico.
- ▶ **Com a ajuda do recuo mecânico, pode colocar a ferramenta elétrica na posição inicial em casos de emergência e antes de trabalhos na ferramenta elétrica. Pare a ferramenta e isente-a de pressão antes de a guardar e no fim do trabalho.** Prima o botão de reiniciar para isentar a ferramenta elétrica de pressão.
- ▶ **Opere a ferramenta elétrica apenas guiada manualmente. A tecla de ligar/desligar e o botão de reiniciar têm de estar ao alcance para serem pressionados em caso de emergência.**
- ▶ **É proibida a utilização da ferramenta elétrica em funcionamento estacionário. Não pode ser pousada no chão nem presa num dispositivo de aperto.**
- ▶ **Antes do início dos trabalhos, certifique-se de que não existem peças sob tensão na área de trabalho. Adote medidas de proteção adequadas caso existam peças condutoras de tensão nas proximidades.** A ferramenta elétrica não é adequada para trabalhos em peças que se encontram sob tensão.
- ▶ **Não opere a ferramenta elétrica num ambiente explosivo.**
- ▶ **Não abra a ferramenta elétrica.** Com isso, deixa de estar assegurado um funcionamento seguro e o direito à reivindicação da garantia é perdido.
- ▶ **Para evitar um sobreaquecimento da ferramenta elétrica, não utilize a ferramenta elétrica em funcionamento contínuo durante mais do que 15 minutos.** A ferramenta elétrica não foi concebida para o funcionamento contínuo.
- ▶ **Proteja suficientemente a ferramenta elétrica nos trabalhos numa posição mais elevada e certifique-se de que não se encontram pessoas por baixo da área de trabalho. Utilize um capacete nos trabalhos acima de cabeça.** Assim pode evitar danos pessoais e materiais no caso de queda inadvertida da ferramenta elétrica.
- ▶ **A ferramenta elétrica tem de ser enviada de volta para o fabricante no caso de perda de óleo.**
- ▶ **Evite o contacto com o óleo hidráulico que sai. Após o contacto, lave muito bem a pele com sabão e água. Após o contacto, lave imediatamente os olhos com água abundante durante pelo menos 10 minutos.** O

contacto com óleo hidráulico pode causar irritações e reações alérgicas.

- ▶ **Só retire a bateria depois de a ferramenta elétrica estar imobilizada de forma segura.**
- ▶ **Em caso de danos e de utilização incorreta da bateria, podem escapar vapores. A bateria pode incendiar-se ou explodir.** Areje o espaço e procure assistência médica no caso de apresentar queixas. É possível que os vapores irrite as vias respiratórias.
- ▶ **Não altere nem abra o acumulador.** Há perigo de haver um curto-circuito.
- ▶ **Os objetos afiados como, p. ex., pregos ou chaves de fendas, assim como o efeito de forças externas podem danificar o acumulador.** Podem causar um curto-circuito interno e o acumulador pode ficar queimado, deitar fumo, explodir ou sobreaquecer.
- ▶ **Utilize a bateria apenas em produtos do fabricante.** Só assim é que a bateria é protegida contra sobrecarga perigosa.



Proteger a bateria contra calor, p. ex. também contra uma permanente radiação solar, fogo, sujidade, água e humidade. Há risco de explosão ou de um curto-circuito.



AVISO



Mantenha a pilha botão afastada de crianças. As pilhas botão são perigosas.

- ▶ **As pilhas botão não podem nunca ser engolidas ou introduzidas em qualquer orifício corporal. Se suspeitar que a pilha botão foi engolida ou introduzida em qualquer orifício corporal, procure imediatamente um médico.** Engolir uma pilha botão pode causar queimaduras químicas internas graves num espaço de 2 horas e causar a morte.

Descrição do produto e do serviço



Leia todas as instruções de segurança e instruções. A inobservância das instruções de segurança e das instruções pode causar choque elétrico, incêndio e/ou ferimentos graves.

Respeite as figuras na parte da frente do manual de instruções.

Utilização adequada

A ferramenta elétrica destina-se a cortar cabos de alumínio e de cobre bifilares e finos sem reforço em aço.

Componentes ilustrados

A numeração dos componentes ilustrados refere-se à apresentação da ferramenta elétrica na página de esquemas.

- (1) Lâmina
- (2) Cabeça de corte
- (3) Botão de paragem
- (4) Indicação de estado
- (5) Tomada USB
- (6) Bateria^{a)}
- (7) Tecla de desbloqueio da bateria^{a)}
- (8) Luz de trabalho
- (9) Punho (superfície do punho isolada)
- (10) Tecla de ligar/desligar

a) **Este acessório não pertence ao volume de fornecimento.**

Dados técnicos

Cortador de cabo hidráulico sem fio		GKH 18V-50
Número de produto		3 601 JPO 0..
Tensão nominal	V _~	18
Força máx. de pressão do sistema	kN	50
Diâmetro máx. de cabo cortável	mm	40
Área de rotação da cabeça de corte	°	360
Ferramenta elétrica standard USB		USB 2.0
Cabo USB para transferência de dados (convencional)		USB Type-C ^{A)}
Peso ^{B)}	kg	2,7
Temperatura ambiente recomendada durante o carregamento	°C	0 ... +35
Temperatura ambiente admissível durante o funcionamento ^{C)}	°C	-10 ... +50
Temperatura ambiente admissível durante o armazenamento	°C	-20 ... +50
Baterias recomendadas		GBA 18V... ProCORE18V...
Carregadores recomendados		GAL 18... GAX 18... GAL 36...

A) USB Type-C® e USB-C® são marcas registadas da USB Implementers Forum.

B) Peso sem bateria (peso sem bateria ver <http://www.bosch-professional.com>)

C) potência limitada perante temperaturas < 0 °C

Os valores podem variar em função do produto e estar sujeitos a condições de aplicação e do meio ambiente. Para mais informações consulte www.bosch-professional.com/wac.

Informação sobre ruídos/vibrações

Os valores de emissão de ruído determinados de acordo com **EN 62841-1**.

O nível de pressão sonora avaliado como A da ferramenta elétrica é inferior a 70 dB(A). O nível sonoro durante os trabalhos pode ultrapassar os valores indicados. **Usar proteção auditiva!**

Valores totais de vibração a_h (soma dos vetores das três direções) e incerteza K determinada segundo **EN 62841-1**:
 $a_h < 2,5 \text{ m/s}^2$, $K = 1,5 \text{ m/s}^2$.

O nível de vibrações indicado nestas instruções e o valor de emissões sonoras foram medidos de acordo com um processo de medição normalizado e podem ser utilizados para a comparação de ferramentas elétricas. Também são adequados para uma avaliação provisória das emissões sonoras e de vibrações.

O nível de vibrações indicado e o valor de emissões sonoras representam as aplicações principais da ferramenta elétrica. Se a ferramenta elétrica for utilizada para outras aplicações, com outras ferramentas de trabalho ou com manutenção insuficiente, é possível que o nível de vibrações e de emissões sonoras seja diferente. Isto pode aumentar sensivelmente a emissão sonora e de vibrações para o período completo de trabalho.

Para uma estimativa exata da emissão sonora e de vibrações, também deveriam ser considerados os períodos nos quais o aparelho está desligado ou funciona, mas não está sendo utilizado. Isto pode reduzir a emissão sonora e de vibrações durante o completo período de trabalho.

Além disso também deverão ser estipuladas medidas de segurança para proteger o operador contra o efeito de vibrações, como por exemplo: manutenção de ferramentas elétricas e acessórios, manter as mãos quentes e organização dos processos de trabalho.

Bateria

Bosch vende ferramentas elétricas sem fio também sem bateria. Pode consultar na embalagem se está incluída uma bateria no volume de fornecimento da sua ferramenta elétrica.

Carregar a bateria

- **Utilize apenas os carregadores listados nos dados técnicos.** Só estes carregadores são apropriados para os baterias de lítio utilizadas para a sua ferramenta elétrica.

Nota: devido a normas de transporte internacionais, as baterias de lítio são fornecidas parcialmente carregadas. Para assegurar a completa potência da bateria, a bateria deverá ser carregada completamente antes da primeira utilização.

Colocar a bateria

Insira a bateria carregada no respetivo encaixe, até que esta esteja engatada.

Retirar a bateria



Para retirar a bateria, pressione a respetiva tecla de desbloqueio e puxe a bateria para fora. **Não empregue força.**

A bateria possui 2 níveis de travamento, que devem evitar, que a bateria caia, caso a tecla de desbloqueio da bateria seja premida por acaso. Enquanto a bateria estiver dentro da ferramenta elétrica, ela é mantida em posição por uma mola.

Indicador do nível de carga da bateria

Nota: Nem todos os tipos de bateria dispõem de um indicador do nível de carga de bateria.

Os LEDs verdes do indicador do nível de carga da bateria indicam o nível de carga da bateria. Por motivos de segurança, a consulta do nível de carga só é possível com a ferramenta elétrica parada.

Prima a tecla para o indicador do nível de carga da bateria  ou  para visualizar o nível de carga. Isto também é possível com a bateria removida.

Se, depois de premir a tecla para o indicador do nível de carga da bateria, não se acender qualquer LED, a bateria tem defeito e tem de ser substituída.

Tipo de bateria GBA 18V...



LED	Capacidade
Luz permanente 3 × verde	60–100 %
Luz permanente 2 × verde	30–60 %
Luz permanente 1 × verde	5–30 %
Luz intermitente 1 × verde	0–5 %

Tipo de bateria ProCORE18V...



LED	Capacidade
Luz permanente 5 × verde	80–100 %
Luz permanente 4 × verde	60–80 %
Luz permanente 3 × verde	40–60 %
Luz permanente 2 × verde	20–40 %
Luz permanente 1 × verde	5–20 %
Luz intermitente 1 × verde	0–5 %

Indicações sobre o manuseio ideal da bateria

Proteger a bateria contra humidade e água.

Armazene a bateria apenas na faixa de temperatura de -20 °C a 50 °C . Por exemplo, não deixe a bateria dentro do automóvel no verão.

Limpar de vez em quando as aberturas de ventilação da bateria com um pincel macio, limpo e seco.

Um tempo de funcionamento reduzido após o carregamento indica que a bateria está gasta e que deve ser substituída.

Observe as indicações sobre a eliminação de forma ecológica.

Funcionamento

Processo de corte

► **Coloque a bateria na ferramenta elétrica imediatamente antes de iniciar o processo de corte.**

Existe perigo de ferimentos se a tecla de ligar/desligar (10) foi premida inadvertidamente, p. ex., durante a preparação do corte.

► **Para evitar um superaquecimento da ferramenta elétrica, não utilize a ferramenta elétrica em funcionamento contínuo durante mais do que 15 min.**

Certifique-se de que as lâminas (1) estão limpas e sem danos visíveis.

Processo de corte:

- Coloque a bateria na ferramenta elétrica.
- Para **ligar e iniciar o processo de corte** prima a tecla de ligar/desligar (10) e mantenha-a premida. A luz de trabalho (8) acende-se.
- Se a ferramenta elétrica tiver detetado um corte completo, as lâminas (1) abrem-se e **o motor desliga-se automaticamente**. Solte a tecla de ligar/desligar (10). A luz de trabalho apaga-se automaticamente após aprox. 10 s.

Terminar o processo de corte manualmente:

- Para terminar precocemente o processo de corte, solte a tecla de ligar/desligar (10) durante o processo de corte. As lâminas (1) param.
- Se o processo de corte for parado precocemente ou se as lâminas (1) não se abrirem automaticamente depois de terminado o processo de corte, prima ao botão de paragem (3). Mantenha o botão de paragem premido até que as lâminas se tenham aberto totalmente.

Retire a bateria da ferramenta elétrica.

Se o indicador de estado (4) se acender a verde no fim do processo de corte, significa que foi detetado um corte completo.

Modo de repouso e proteção contra reaquecimento involuntário

Por motivos de segurança, a ferramenta elétrica é colocada no **modo de repouso** nos seguintes casos:

- se não for utilizada durante mais do que 5 min após a colocação da bateria ou após o último processo de corte,
- quando a tecla de ligar/desligar (10) é premida durante a colocação da bateria (como **proteção contra reaquecimento involuntário**).

Neste caso, prima uma vez brevemente a tecla de ligar/desligar (10) para ativar a ferramenta elétrica. Inicie então o processo de corte como habitualmente.

Indicadores de estado

Cor da indicação de estado (4)	Significado	Solução
Após a colocação da bateria/despertar do modo de repouso:		
Verde (3 s)	Ferramenta elétrica operacional	–
Amarelo (3 s)	Até ao fim do intervalo de manutenção existem menos do que 1000 ciclos de trabalho.	Planeia a manutenção por um posto de assistência técnica Bosch autorizado.
Vermelho (3 s)	Bateria demasiado fraca para o processo de corte	Carregar/trocar a bateria
	Bateria e/ou ferramenta elétrica fora da faixa da temperatura de serviço	Deixar a bateria e a ferramenta elétrica alcançarem a temperatura ambiente
Após a conclusão do processo de corte/durante o funcionamento:		
Verde (3 s)	Processo de corte bem-sucedido	–
Amarelo (permanentemente)	Intervalo de manutenção de 20000 ciclos de trabalho excedido	Envie a ferramenta elétrica para manutenção para um posto de assistência técnica Bosch autorizado.
Vermelho (3 s)	Processo de corte incompleto, erro interno da ferramenta elétrica ou ferramenta elétrica fora da faixa da temperatura de serviço	<ol style="list-style-type: none"> 1. Reiniciar o processo de corte 2. Retirar a bateria e voltar a colocá-la 3. Deixar a ferramenta elétrica alcançar a temperatura ambiente 4. Se estas medidas não ajudarem, contacte um posto de assistência técnica Bosch autorizado.

As mensagens de erro exatas pode ser acedidas através do Read-Out Software (software de leitura) da **Bosch**.

Ler os resultados de trabalho com o Read-Out Software (software de leitura) da Bosch

A ferramenta elétrica guarda os dados relativos a cada processo de trabalho, como a pressão e o tempo de trabalho. Para ler estes dados, necessita do Read-Out Software (software de leitura) da **Bosch**, o qual pode descarregar gratuitamente em www.bosch-professional.com. Instale o software e siga as instruções de instalação. No software também pode ver quantos ciclos de trabalho ainda existem até ao próximo intervalo de manutenção.

Para transferir as entradas de registo, abra a tomada USB **(5)** e ligue a ferramenta elétrica ao seu PC através de um cabo USB Type-C®. Para aceder às entradas de registo tem de estar colocada uma bateria na ferramenta elétrica.

Manutenção e assistência técnica

Manutenção e limpeza

- ▶ **Antes de qualquer trabalho na ferramenta elétrica (p. ex. manutenção, troca de ferramenta, etc.) retire a bateria da mesma.** Há perigo de ferimentos se o interruptor de ligar/desligar for acionado involuntariamente.
- ▶ **Manter a ferramenta elétrica e as aberturas de ventilação sempre limpas, para trabalhar bem e de forma segura.**

Mantenha a ferramenta elétrica seca. Limpe as sujidades com um pano húmido.

Armazene e transporte a ferramenta elétrica apenas na XL-BOXX.

Para assegurar o funcionamento seguro da ferramenta elétrica tanto tempo quanto possível, é necessário fazer a manutenção da mesma após 20000 ciclos de trabalho ou, o mais tardar, após 4 anos. Quando os 20000 ciclos de trabalho são ultrapassados, a indicação de estado **(4)** acende-se permanentemente a amarelo.

Envie a ferramenta elétrica para manutenção para um posto de assistência técnica **Bosch** autorizado.

Nota: Se o intervalo de manutenção não for respeitado, o direito à garantia é anulado.

Não afie as lâminas **(1)** que ficaram rombas, envia sim a ferramenta elétrica para um posto de assistência técnica **Bosch** autorizado.

Serviço pós-venda e aconselhamento

O serviço pós-venda responde às suas perguntas a respeito de serviços de reparação e de manutenção do seu produto, assim como das peças sobressalentes. Desenhos explodidos e informações sobre peças sobressalentes encontram-se em: www.bosch-pt.com

A nossa equipa de consultores Bosch esclarece com prazer todas as suas dúvidas a respeito dos nossos produtos e acessórios.

Indique para todas as questões e encomendas de peças sobressalentes a referência de 10 dígitos de acordo com a placa de características do produto.

Brasil

Robert Bosch Ltda. – Divisão de Ferramentas Elétricas
Rodovia Anhanguera, Km 98 - Parque Via Norte
13065-900, CP 1195
Campinas, São Paulo
Tel.: 0800 7045 446
www.bosch.com.br/contato

Portugal

Robert Bosch LDA
Avenida Infante D. Henrique
Lotes 2E – 3E
1800 Lisboa
Para efetuar o seu pedido online de peças entre na página www.ferramentasbosch.com.
Tel.: 21 8500000
Fax: 21 8511096

Outros endereços de serviço encontram-se em:

www.bosch-pt.com/serviceaddresses

Transporte

As baterias de íões de lítio recomendadas estão sujeitas às leis de materiais perigosos. As baterias podem ser transportadas na rua pelo utilizador, sem mais obrigações. No caso de envio por terceiros (por ex.: transporte aéreo ou expedição), devem ser observadas as especiais exigências quanto à embalagem e à designação. Neste caso é necessário consultar um especialista de materiais perigosos ao preparar a peça a ser trabalhada.

Baterias só devem ser transportadas se a carcaça estiver em perfeito estado. Colar contactos abertos e embalar a bateria de modo que não possa ser movimentar dentro da embalagem. Respeite também outras disposições nacionais eventualmente existentes.

Eliminação

As ferramentas elétricas, as baterias, os acessórios e as embalagens devem ser enviados a uma reciclagem ecológica de matéria-prima.

A ferramenta elétrica contém óleos e graxas. Elimine a ferramenta elétrica conforme as leis e diretivas aplicáveis.



Não deitar ferramentas elétricas e baterias/pilhas no lixo doméstico!

Apenas para países da UE:

As ferramentas elétricas que já não são úteis e as pilhas/baterias com defeito ou usadas têm de ser eliminadas separadamente. Utilize os sistemas de recolha previstos para o efeito.

Se descartados de forma inadequada, os resíduos de equipamentos elétricos e eletrónicos podem ter efeitos

nocivos ao meio ambiente e à saúde humana devido à possível presença de substâncias perigosas.

Baterias/pilhas:

Lítio:

Observar as indicações no capítulo Transporte (ver "Transporte", Página 36).

A pilha botão integrata só pode ser retirada por pessoal técnico para ser eliminada.

Italiano

Avvertenze di sicurezza

Avvertenze generali di sicurezza per elettro utensili

⚠ ATTENZIONE Leggere tutte le avvertenze di pericolo, le istruzioni operative, le figure e le specifiche fornite in dotazione al presente elettro utensile. Il mancato rispetto di tutte le istruzioni sottoelencate potrà comportare il pericolo di scosse elettriche, incendi e/o gravi lesioni.

Conservare tutte le avvertenze di pericolo e le istruzioni operative per ogni esigenza futura.

Il termine "elettro utensile" riportato nelle avvertenze fa riferimento ai dispositivi dotati di alimentazione elettrica (a filo) o a batteria (senza filo).

Sicurezza della postazione di lavoro

- ▶ **Conservare l'area di lavoro pulita e ben illuminata.** Zone disordinate o buie possono essere causa di incidenti.
- ▶ **Evitare di impiegare l'elettro utensile in ambienti soggetti al rischio di esplosioni nei quali siano presenti liquidi, gas o polveri infiammabili.** Gli elettro utensili producono scintille che possono far infiammare la polvere o i gas.
- ▶ **Tenere lontani i bambini ed altre persone durante l'impiego dell'elettro utensile.** Eventuali distrazioni potranno comportare la perdita del controllo sull'elettro utensile.

Sicurezza elettrica

- ▶ **La spina di allacciamento alla rete dell'elettro utensile deve essere adatta alla presa. Evitare assolutamente di apportare qualsivoglia modifica alla spina. Non utilizzare spine adattatrici con elettro utensili dotati di collegamento a terra.** Le spine non modificate e le prese adatte allo scopo riducono il rischio di scosse elettriche.
- ▶ **Evitare il contatto fisico con superfici collegate a terra, come tubi, radiatori, fornelli elettrici e frigoriferi.** Sussiste un maggior rischio di scosse elettriche nel momento in cui il corpo è messo a massa.
- ▶ **Custodire l'elettro utensile al riparo dalla pioggia o dall'umidità..** La penetrazione dell'acqua in un elettro utensile aumenta il rischio di una scossa elettrica.

- ▶ **Non usare il cavo per scopi diversi da quelli previsti. Non usare il cavo per trasportare o appendere l'elettro utensile, né per estrarre la spina dalla presa di corrente. Non avvicinare il cavo a fonti di calore, olio, spigoli taglienti e parti della macchina in movimento.** I cavi danneggiati o aggrovigliati aumentano il rischio d'insorgenza di scosse elettriche.
- ▶ **Se si utilizza l'elettro utensile all'aperto, impiegare un cavo di prolunga adatto per l'uso all'esterno.** L'uso di un cavo di prolunga omologato per l'impiego all'esterno riduce il rischio d'insorgenza di scosse elettriche.
- ▶ **Qualora non fosse possibile evitare di utilizzare l'elettro utensile in un ambiente umido, usare un interruttore di protezione dalle correnti di guasto (RCD).** L'uso di un interruttore di sicurezza riduce il rischio di una scossa elettrica.

Sicurezza delle persone

- ▶ **Quando si utilizza un elettro utensile è importante restare vigili, concentrarsi su ciò che si sta facendo ed operare con giudizio. Non utilizzare l'elettro utensile in caso di stanchezza o sotto l'effetto di droghe, alcool o medicinali.** Un attimo di distrazione durante l'uso dell'elettro utensile può essere causa di gravi incidenti.
- ▶ **Utilizzare gli appositi dispositivi di protezione individuali. Indossare sempre gli occhiali protettivi.** L'impiego, in condizioni appropriate, di dispositivi di protezione quali maschera antipolvere, scarpe antinfortunistiche antiscivolo, elmetto di protezione, protezioni acustiche, riduce il rischio di infortuni.
- ▶ **Evitare l'accensione involontaria dell'elettro utensile. Prima di collegare l'elettro utensile all'alimentazione di corrente e/o alla batteria, prima di prenderlo o trasportarlo, assicurarsi che sia spento.** Tenendo il dito sopra l'interruttore mentre si trasporta l'elettro utensile oppure collegandolo all'alimentazione di corrente con l'interruttore inserito, si vengono a creare situazioni pericolose in cui possono verificarsi seri incidenti.
- ▶ **Prima di accendere l'elettro utensile togliere qualsiasi attrezzo di regolazione o chiave utilizzata.** Un accessorio oppure una chiave che si trovi in una parte rotante della macchina può provocare seri incidenti.
- ▶ **Evitare di assumere posture anomale. Mantenere appoggio ed equilibrio adeguati in ogni situazione.** In questo modo è possibile controllare meglio l'elettro utensile in caso di situazioni inaspettate.
- ▶ **Indossare indumenti adeguati. Non indossare vestiti larghi, né gioielli. Tenere capelli e vestiti lontani da parti in movimento.** Vestiti larghi, gioielli o capelli lunghi potranno impigliarsi in parti in movimento.
- ▶ **Se l'utensile è dotato di un apposito attacco per dispositivi di aspirazione e raccolta polvere, accertarsi che gli stessi siano collegati ed utilizzati in modo conforme.** L'utilizzo di un'aspirazione polvere può ridurre lo svilupparsi di situazioni pericolose dovute alla polvere.
- ▶ **Evitare che la confidenza derivante da un frequente uso degli utensili si trasformi in superficialità e venga-**

no trascurate le principali norme di sicurezza. Una mancanza di attenzione può causare gravi lesioni in una frazione di secondo.

Trattamento accurato ed uso corretto degli elettroutensili

- ▶ **Non sottoporre l'elettroutensile a sovraccarico. Utilizzare l'elettroutensile adeguato per l'applicazione specifica.** Con un elettroutensile adatto si lavora in modo migliore e più sicuro nell'ambito della sua potenza di prestazione.
- ▶ **Non utilizzare l'elettroutensile qualora l'interruttore non consenta un'accensione/uno spegnimento corretti.** Un elettroutensile con l'interruttore rotto è pericoloso e deve essere aggiustato.
- ▶ **Prima di eseguire eventuali regolazioni, sostituire accessori o riporre la macchina al termine del lavoro, estrarre sempre la spina dalla presa di corrente e/o togliere la batteria, se rimovibile.** Tale precauzione eviterà che l'elettroutensile possa essere messo in funzione involontariamente.
- ▶ **Riporre gli elettroutensili fuori della portata dei bambini durante i periodi di inutilizzo e non consentire l'uso degli utensili stessi a persone inesperte o che non abbiano letto le presenti istruzioni.** Gli elettroutensili sono macchine pericolose quando vengono utilizzati da persone non dotate di sufficiente esperienza.
- ▶ **Eeguire la manutenzione degli elettroutensili e relativi accessori. Verificare la presenza di un eventuale disallineamento o inceppamento delle parti mobili, la rottura di componenti o qualsiasi altra condizione che possa pregiudicare il corretto funzionamento dell'elettroutensile stesso. Se danneggiato, l'elettroutensile dovrà essere riparato prima dell'uso.** Numerosi incidenti vengono causati da elettroutensili la cui manutenzione è stata effettuata poco accuratamente.
- ▶ **Mantenere gli utensili da taglio affilati e puliti.** Gli utensili da taglio curati con particolare attenzione e con taglienti affilati s'inceppano meno frequentemente e sono più facili da condurre.
- ▶ **Utilizzare sempre l'elettroutensile, gli accessori e gli utensili specifici ecc. in conformità alle presenti istruzioni, tenendo conto delle condizioni di lavoro e delle operazioni da eseguire.** L'impiego di elettroutensili per usi diversi da quelli consentiti potrà dar luogo a situazioni di pericolo.
- ▶ **Mantenere impugnature e superfici di presa asciutte, pulite e prive di olio e grasso.** Impugnature e superfici di presa scivolose non consentono di manipolare e controllare l'utensile in caso di situazioni inaspettate.

Trattamento ed utilizzo appropriato di utensili dotati di batterie ricaricabili

- ▶ **Per ricaricare la batteria utilizzare solo il dispositivo di carica consigliato dal produttore.** Per un dispositivo di carica previsto per un determinato tipo di batteria sussiste pericolo di incendio se viene utilizzato con un tipo diverso di batteria ricaricabile.

- ▶ **Utilizzare gli elettroutensili solo con le batterie esplicitamente previste.** L'uso di batterie ricaricabili di tipo diverso potrà dare insorgenza a lesioni e comportare il rischio d'incendi.
- ▶ **Durante i periodi di inutilizzo, conservare la batteria lontano da oggetti metallici quali fermagli, monete, chiavi, chiodi, viti ed altri piccoli oggetti metallici che potrebbero creare una connessione tra i terminali.** Un eventuale corto circuito tra i contatti dell'accumulatore potrà dare origine a bruciaciture o ad incendi.
- ▶ **In caso di condizioni d'uso non conformi, si può verificare la fuoriuscita di liquido dalla batteria. Evitare il contatto. In caso di contatto accidentale, risciacquare con acqua. Qualora il liquido venisse in contatto con gli occhi, richiedere inoltre assistenza medica.** Il liquido fuoriuscito dalla batteria ricaricabile potrà causare irritazioni cutanee o ustioni.
- ▶ **Non utilizzare una batteria, né un utensile danneggiati o modificati.** Batterie danneggiate o modificate possono comportare problemi non prevedibili, causando incendi, esplosioni e possibili lesioni.
- ▶ **Non esporre una batteria o un elettroutensile al fuoco o a temperature eccessive.** L'esposizione al fuoco o a temperature superiori a 130 °C può causare esplosioni.
- ▶ **Seguire tutte le istruzioni di carica e non ricaricare la batteria o l'elettroutensile fuori dal campo di temperatura indicato nelle istruzioni stesse.** Una carica non corretta, o fuori dal campo di temperatura indicato, può comportare danni alla batteria ed aumentare il pericolo di incendio.

Assistenza

- ▶ **Fare riparare l'elettroutensile da personale specializzato ed utilizzando solo parti di ricambio identiche.** In tale maniera potrà essere salvaguardata la sicurezza dell'elettroutensile.
- ▶ **Non eseguire mai la manutenzione di batterie danneggiate.** La manutenzione di batterie ricaricabili andrà effettuata esclusivamente dal produttore o da fornitori di servizi appositamente autorizzati.

Avvertenze di sicurezza per tagliacavi idraulici a batteria

AVVERTENZA!





Indossare degli occhiali di protezione.



Non toccare mai l'area di lavoro della testa dell'utensile, a meno che non ne sia stato garantito un arresto sicuro. Un arresto sicuro dell'elettroutensile è realizzabile solo con la

completa apertura della testa dell'utensile e la rimozione della batteria.

- ▶ **L'utilizzo dell'elettroutensile è consentito esclusivamente a personale tecnico qualificato di età maggiore ai 16 anni.** In questo modo, si riducono i rischi per le persone.
 - ▶ **L'utilizzo dell'elettroutensile è consentito esclusivamente a una singola persona. Allontanare altre persone dall'area di pericolo dell'elettroutensile.** In questo modo, si riducono i rischi per le persone.
 - ▶ **Mettere in funzione l'elettroutensile solo quando la testa è visibile ed è possibile garantire che nell'area di pericolo non siano presenti arti del corpo.** In questo modo, si evitano possibili lesioni.
 - ▶ **Arrestare l'elettroutensile tramite rilascio del tasto ON/OFF qualora si presentassero situazioni di pericolo per persone o macchine durante il lavoro.**
 - ▶ **Afferrare e tenere l'elettroutensile dalle superfici isolate dell'impugnatura qualora si eseguano operazioni in cui l'accessorio da taglio potrebbe venire a contatto con cavi elettrici nascosti.** Se l'accessorio da taglio entra in contatto con un cavo sotto tensione, la tensione potrebbe trasmettersi anche alle parti metalliche esposte dell'elettroutensile, provocando la folgorazione dell'utilizzatore.
 - ▶ **In casi di emergenza e prima di eseguire interventi sull'elettroutensile, il ritorno meccanico consente di riportare l'elettroutensile nella posizione di partenza. Arrestare e depressurizzare l'elettroutensile prima di riparlo o una volta terminato il lavoro.** Per depressurizzare l'elettroutensile, azionare il tasto di reset.
 - ▶ **Utilizzare l'elettroutensile solo manualmente. In particolare, il tasto ON/OFF e il tasto di reset devono essere raggiungibili per essere attivati in caso di emergenza.**
 - ▶ **È vietato l'utilizzo dell'elettroutensile in modalità stazionaria. Non deve essere utilizzato né in appoggio sul pavimento né fissato in un dispositivo di bloccaggio.**
 - ▶ **Prima di iniziare il lavoro, accertarsi che nell'area di lavoro non siano presenti oggetti sotto tensione. In presenza di oggetti sotto tensione, adottare le dovute misure di protezione.** L'elettroutensile non è idoneo all'utilizzo su oggetti sotto tensione.
 - ▶ **Non utilizzare l'elettroutensile in ambienti esplosivi.**
 - ▶ **Non aprire l'elettroutensile.** Un'eventuale apertura dell'elettroutensile comprometterebbe la sicurezza di funzionamento e determina il decadimento della garanzia.
 - ▶ **Per evitare un surriscaldamento dell'elettroutensile, non utilizzarlo continuativamente per più di 15 minuti.** L'elettroutensile non è concepito per essere utilizzato in modo continuo.
 - ▶ **Se si eseguono lavori in posizione rialzata, accertarsi che l'elettroutensile sia provvisto di mezzi anticaduta sufficienti e accertarsi che al di sotto dell'area di lavoro non siano presenti persone. Se si eseguono lavori sopra testa, indossare una protezione per la testa.** In questo modo, si eviteranno danni a persone e cose in caso di caduta accidentale dell'elettroutensile.
 - ▶ **In caso di perdite d'olio, restituire l'elettroutensile al produttore.**
 - ▶ **Evitare il contatto con l'olio idraulico in caso di perdite. Dopo il contatto, lavare accuratamente la pelle con acqua e sapone. Dopo il contatto, sciacquare immediatamente gli occhi con abbondante acqua per almeno 10 minuti.** Il contatto con l'olio idraulico può causare irritazioni e reazioni allergiche.
 - ▶ **Rimuovere la batteria solo dopo aver arrestato l'elettroutensile in sicurezza.**
 - ▶ **In caso di danni o di utilizzo improprio della batteria, vi è rischio di fuoriuscita di vapori. La batteria può incendiarsi o esplodere.** Far entrare aria fresca nell'ambiente e contattare un medico in caso di malessere. I vapori possono irritare le vie respiratorie.
 - ▶ **Non modificare né aprire la batteria.** Vi è il rischio di cortocircuito.
 - ▶ **Qualora si utilizzino oggetti appuntiti, come ad es. chiodi o cacciaviti, oppure se si esercita forza dall'esterno, la batteria potrebbe danneggiarsi.** Potrebbe verificarsi un cortocircuito interno e la batteria potrebbe incendiarsi, emettere fumo, esplodere o surriscaldarsi.
 - ▶ **Utilizzare la batteria solo con articoli del produttore.** Soltanto in questo modo la batteria verrà protetta da pericoli sovraccarichi.
- 

Proteggere la batteria dal calore, ad esempio anche da irradiazione solare continua, fuoco, sporcizia, acqua ed umidità. Sussiste il pericolo di esplosioni e cortocircuito.
- 

ATTENZIONE
- 

Accertarsi che la pila a bottone sia fuori dalla portata dei bambini. Le pile a bottone sono pericolose.
- ▶ **Le pile a bottone non devono essere ingerite o inserite in altre cavità corporee. Qualora si sospetti che la pila a bottone sia stata ingerita o introdotta in un'altra cavità corporea, contattare immediatamente un medico.** L'ingerimento della pila a bottone può causare, nell'arco di 2 ore, gravi lesioni interne, con conseguenze anche mortali.

Descrizione del prodotto e dei servizi forniti



Leggere tutte le avvertenze e disposizioni di sicurezza. La mancata osservanza delle avvertenze e disposizioni di sicurezza può causare folgorazioni, incendi e/o lesioni di grave entità.

Si prega di osservare le immagini nella prima parte delle istruzioni per l'uso.

Utilizzo conforme

L'elettrotensile è concepito per il taglio di cavi in rame e alluminio multifilari e flessibili senza armatura in acciaio.

Componenti illustrati

La numerazione dei componenti raffigurati è riferita all'illustrazione dell'elettrotensile nella pagina con rappresentazione grafica.

- (1) Lama
- (2) Testa di taglio
- (3) Tasto di reset
- (4) Indicatore di stato
- (5) Presa USB
- (6) Batteria^{a)}
- (7) Tasto di sbloccaggio della batteria^{a)}
- (8) Luce di lavoro
- (9) Impugnatura (superficie di presa isolata)
- (10) Tasto ON/OFF

a) **Questo accessorio non è compreso nella fornitura standard.**

Dati tecnici

Tagliacavi idraulico a batteria	GKH 18V-50	
Codice prodotto		3 601 JPO 0..
Tensione nominale	V _~	18
Forza di pressatura di sistema max.	kN	50
Diametro cavo max. tagliabile	mm	40
Campo di rotazione della testa di taglio	°	360
Elettrotensile standard USB		USB 2.0
Cavo USB per trasferimento dati (convenzionale)		USB Type-C ^{a)}
Peso ^{b)}	kg	2,7
Temperatura ambiente consigliata in fase di ricarica	°C	0 ... +35
Temperatura ambiente consentita durante il funzionamento ^{c)}	°C	-10 ... +50
Temperatura ambiente consentita per lo stoccaggio	°C	-20 ... +50
Batterie consigliate		GBA 18V... ProCORE 18V...

Tagliacavi idraulico a batteria

GKH 18V-50

Caricabatteria consigliati	GAL 18...
	GAX 18...
	GAL 36...

- A) USB Type-C® e USB-C® sono marchi registrati di USB Implementers Forum.
- B) Peso senza batteria
(Per il peso della batteria, consultare il sito <http://www.bosch-professional.com>)
- C) Prestazioni limitate con temperature < 0 °C

I valori possono variare a seconda del prodotto ed essere soggetti a condizioni di impiego e ambientali. Per maggiori informazioni, consultare il sito www.bosch-professional.com/wac.

Informazioni su rumorosità e vibrazioni

Valori di emissione acustica rilevati conformemente a **EN 62841-1**.

Il livello di pressione acustica ponderato A dell'elettrotensile è tipicamente inferiore a 70 dB(A). Il livello di rumorosità durante il lavoro può superare i valori indicati. **Indossare le protezioni acustiche!**

Valori di oscillazione totali a_h (somma vettoriale delle tre direzioni) e grado d'incertezza K rilevati conformemente a **EN 62841-1**:

$$a_h < 2,5 \text{ m/s}^2, K = 1,5 \text{ m/s}^2.$$

Il livello di vibrazione ed il valore di emissione acustica indicati nelle presenti istruzioni sono stati rilevati conformemente ad una procedura di misurazione unificata e sono utilizzabili per confrontare gli elettrotensili. Le stesse procedure sono idonee anche per una valutazione temporanea del livello di vibrazione e dell'emissione acustica.

Il livello di vibrazione ed il valore di emissione acustica sono riferiti agli impieghi principali dell'elettrotensile; qualora, tuttavia, l'elettrotensile venisse utilizzato per altre applicazioni, oppure con accessori differenti o in caso di insufficiente manutenzione, il livello di vibrazione ed il valore di emissione acustica potrebbero variare. Ciò potrebbe aumentare sensibilmente l'emissione di vibrazioni e l'emissione acustica sull'intero periodo di funzionamento.

Per valutare con precisione i valori di vibrazione e di emissione acustica, andranno considerati anche i periodi nei quali l'utensile sia spento, oppure acceso, ma non utilizzato. Ciò potrebbe ridurre sensibilmente l'emissione di vibrazioni e l'emissione acustica sull'intero periodo di funzionamento.

Adottare misure di sicurezza supplementari per proteggere l'operatore dall'effetto delle vibrazioni: ad esempio, sottoponendo a manutenzione l'elettrotensile e gli utensili accessori, mantenendo calde le mani e organizzando i vari processi di lavoro.

Batteria

Bosch vende elettrotensili a batteria anche senza batteria. Per sapere se nella dotazione dell'elettrotensile è compresa una batteria, leggere quanto riportato sulla confezione.

Ricarica della batteria

► **Utilizzare esclusivamente i caricabatterie indicati nei dati tecnici.** Soltanto questi caricabatterie sono adatti alle batterie al litio utilizzate nell'elettrotensile.

Avvertenza: a causa delle norme internazionali per il trasporto, le batterie al litio vengono fornite parzialmente cariche. Per assicurare la piena potenza della batteria, ricaricarla completamente prima dell'impiego iniziale.

Introduzione della batteria

Spingere la batteria carica nell'apposito alloggiamento, sino a farlo scattare udibilmente in posizione.

Rimozione della batteria



Per rimuovere la batteria, premere il tasto di sbloccaggio ed estrarla. **Durante tale operazione, non esercitare forza.**

La batteria è dotata di 2 livelli di bloccaggio, preposti ad impedire che la batteria stessa cada all'esterno, qualora il tasto di sbloccaggio batteria venga premuto inavvertitamente. Sino a quando la batteria è inserita nell'elettrotensile, essa viene mantenuta in posizione da un'apposita molla.

Indicatore del livello di carica della batteria

Avvertenza: non tutti i tipi di batteria dispongono di un indicatore del livello di carica.

I LED verdi dell'apposito indicatore indicano il livello di carica della batteria. Per ragioni di sicurezza, il livello di carica si può verificare esclusivamente ad elettrotensile fermo.

Per visualizzare il livello di carica, premere il tasto dell'indicatore livello di carica della batteria  o . Ciò sarà possibile anche a batteria rimossa.

Se premuto il tasto dell'indicatore livello di carica della batteria non si illumina alcun LED, ciò significa che la batteria è difettosa e che deve essere sostituita.

Tipo di batteria GBA 18V...



LED	Capacità
Luce fissa, 3 LED verdi	60–100%
Luce fissa, 2 LED verdi	30–60%
Luce fissa, 1 LED verde	5–30%
Luce lampeggiante, 1 LED verde	0–5%

Tipo di batteria ProCORE18V...



LED	Capacità
Luce fissa, 5 LED verdi	80–100%
Luce fissa, 4 LED verdi	60–80%
Luce fissa, 3 LED verdi	40–60%
Luce fissa, 2 LED verdi	20–40%

LED	Capacità
Luce fissa, 1 LED verde	5–20%
Luce lampeggiante, 1 LED verde	0–5%

Avvertenze per l'impiego ottimale della batteria

Proteggere la batteria ricaricabile da umidità ed acqua.

Conservare la batteria esclusivamente nel campo di temperatura fra –20 °C e 50 °C. Non lasciare la batteria all'interno dell'auto, ad es. nel periodo estivo.

Pulire di tanto in tanto le fessure di ventilazione della batteria ricaricabile con un pennello morbido, pulito ed asciutto.

Una sensibile riduzione della durata del funzionamento dopo l'operazione di ricarica sta ad indicare che la batteria ricaricabile dovrà essere sostituita.

Attenersi alle indicazioni relative allo smaltimento.

Utilizzo

Operazione di taglio

► **Inserire la batteria nell'elettrotensile appena prima dell'avvio dell'operazione di taglio.** Premendo inavvertitamente il tasto ON/OFF **(10)**, ad es. durante le operazioni preliminari per il taglio, sussiste il pericolo di lesioni.

► **Per evitare un surriscaldamento dell'elettrotensile, non utilizzarlo continuamente per più di 15 minuti.**

Accertarsi che le lame **(1)** siano pulite e non presentino difetti ottici.

Operazione di taglio:

- Inserire la batteria nell'elettrotensile.
- Per **l'accensione e l'avvio dell'operazione di taglio**, premere il tasto ON/OFF **(10)** e tenerlo premuto. La luce di lavoro **(8)** si accende.
- Se l'elettrotensile ha riconosciuto un taglio completo, le lame si aprono **(1)** e il motore si spegne automaticamente. Rilasciare il tasto ON/OFF **(10)**. La luce di lavoro si spegne automaticamente dopo 10 s.

Per terminare manualmente l'operazione di taglio:

- Per terminare l'operazione di taglio anticipatamente, rilasciare il tasto ON/OFF **(10)** durante l'operazione di taglio. Le lame **(1)** si arrestano.
- Se l'operazione di taglio è stata interrotta anticipatamente e le lame **(1)** non si aprono automaticamente al termine dell'operazione di taglio, premere il tasto di reset **(3)**. Tenere premuto il tasto di reset finché le lame non si saranno aperte completamente.

Prelevare la batteria dall'elettrotensile.

Se al termine dell'operazione di taglio l'indicatore di stato **(4)** si accende con luce verde, è stato riconosciuto un taglio completo.

Modalità sospensione e protezione contro il riavvio accidentale

Per motivi di sicurezza, l'elettrotensile viene fatto passare alla **modalità sospensione** nei seguenti casi:

- se non viene utilizzato per più di 5 minuti dopo l'inserimento della batteria o dall'ultima operazione di taglio,

- se durante l'inserimento della batteria viene premuto il tasto ON/OFF **(10)** (come **protezione contro il riavvio accidentale**).

In questo caso, premere brevemente una volta il tasto ON/OFF **(10)** per attivare l'elettrotensile. Quindi, avviare l'operazione di taglio come di consueto.

Indicatori di stato

Colore indicatore di stato (4)	Significato	Rimedio
Dopo l'inserimento della batteria/uscita dalla modalità sospensione:		
Verde (3 s)	Elettrotensile pronto all'uso	–
Giallo (3 s)	Fino al termine dell'intervallo di manutenzione sono ancora disponibili meno di 1000 cicli di lavoro.	Pianificare la manutenzione presso un Centro Assistenza Clienti autorizzato Bosch .
Rosso (3 s)	Livello di carica della batteria insufficiente per l'operazione di taglio	Ricaricare/sostituire la batteria
	Batteria e/o elettrotensile al di fuori del campo di temperatura di esercizio	Portare batteria ed elettrotensile a temperatura normale
Al termine dell'operazione di taglio/durante il funzionamento:		
Verde (3 s)	Operazione di taglio avvenuta con successo	–
Giallo (luce fissa)	Intervallo di manutenzione di 20000 cicli di lavoro superato	Inviare l'elettrotensile a un Centro Assistenza Clienti autorizzato Bosch a scopo di manutenzione.
Rosso (3 s)	Nessuna operazione di taglio completa, guasto interno dell'elettrotensile o elettrotensile al di fuori del campo di temperatura di esercizio	<ol style="list-style-type: none"> 1. Riavviare l'operazione di taglio 2. Rimuovere e reinserire la batteria 3. Portare l'elettrotensile a temperatura normale 4. Se queste misure non fossero sufficienti, rivolgersi a un Centro Assistenza Clienti autorizzato Bosch.

I messaggi di errore precisi possono essere richiamati anche tramite il Read-Out Software (software di lettura) di **Bosch**.

Lettura dei risultati di lavoro con il Read-Out Software (software di lettura) di Bosch

L'elettrotensile memorizza dati come pressione e tempo di impiego per ogni operazione di lavoro. Per leggere questi dati, occorre il Read-Out Software (software di lettura) di **Bosch**, scaricabile gratuitamente dal sito www.bosch-professional.com. Installare il software e seguire le istruzioni di installazione. Nel software è possibile visualizzare il numero di cicli di lavoro ancora disponibili fino al prossimo intervallo di manutenzione.

Per trasferire le voci di protocollo, aprire la copertura della presa USB **(5)** e collegare l'elettrotensile al PC tramite il cavo USB Type-C®. Per accedere alle voci di protocollo è necessario che nell'elettrotensile vi sia una batteria inserita.

Manutenzione ed assistenza

Manutenzione e pulizia

- **Prima di qualsiasi intervento sull'elettrotensile (ad es. per manutenzione, sostituzione dell'accessorio ecc.), prelevare la batteria.** Qualora l'interruttore di avvio/arresto venga premuto inavvertitamente, vi è rischio di lesioni.

- **Per poter garantire buone e sicure operazioni di lavoro, tenere sempre puliti l'elettrotensile e le fessure di ventilazione.**

Mantenere l'elettrotensile asciutto. Pulire eventuali impurità utilizzando esclusivamente un panno bagnato.

Conservare e trasportare l'elettrotensile solo nella XL-BOX.

Per garantire che l'elettrotensile funzioni in modo sicuro il più a lungo possibile, andrà sottoposto a manutenzione dopo 20000 cicli di lavoro o al più tardi dopo 4 anni. Se si superano i 20000 cicli di lavoro, l'indicatore di stato **(4)** si illumina di giallo con luce fissa.

Inviare l'elettrotensile a un Centro Assistenza Clienti autorizzato **Bosch** a scopo di manutenzione.

Avvertenza: il mancato rispetto dell'intervallo di manutenzione comporta il decadimento del diritto alla garanzia. Se le lame (1) sono smussate, non affilarle autonomamente ma inviare l'elettrotensile a un Centro Assistenza Clienti autorizzato **Bosch**.

Servizio di assistenza e consulenza tecnica

Il servizio di assistenza risponde alle Vostre domande relative alla riparazione ed alla manutenzione del Vostro prodotto nonché concernenti le parti di ricambio. Disegni esplosi ed informazioni relative alle parti di ricambio sono consultabili anche sul sito: www.bosch-pt.com

Il team Bosch che si occupa della consulenza impieghi vi aiuterà in caso di domande relative ai nostri prodotti ed ai loro accessori.

In caso di richieste o di ordinazione di pezzi di ricambio, comunicare sempre il codice prodotto a 10 cifre riportato sulla targhetta di identificazione del prodotto.

Italia

Tel.: (02) 3696 2314

E-Mail: pt.hotlinebosch@it.bosch.com

Ulteriori indirizzi per l'assistenza sono indicati sotto:

www.bosch-pt.com/serviceaddresses

Trasporto

Le batterie ricaricabili agli ioni di litio raccomandate sono soggette ai requisiti di legge relativi a merci pericolose. Le batterie ricaricabili possono essere trasportate su strada tramite l'utente senza ulteriori precauzioni.

In caso di spedizione tramite terzi (ad es.: trasporto aereo oppure spedizioniere) devono essere osservati particolari requisiti relativi ad imballo e marcatura. In questo caso per la preparazione del pezzo da spedire è necessario ricorrere ad un esperto per merce pericolosa.

Spedire batterie ricaricabili solamente se la carcassa non è danneggiata. Coprire con nastro adesivo i contatti scoperti ed imballare la batteria ricaricabile in modo tale che non si muova nell'imballo. Attenersi anche alle eventuali prescrizioni integrative nazionali.

Smaltimento

Gli elettrotensili, le batterie, gli accessori e gli imballaggi dovranno essere riciclati nel rispetto dell'ambiente.

L'elettrotensile contiene grassi e oli. Smaltire l'elettrotensile conformemente alle leggi e alle linee guida vigenti.



Non gettare elettrotensili e batterie/pile tra i rifiuti domestici!

Solo per i Paesi UE:

Gli elettrotensili non più utilizzabili e le batterie/pile difettose o usate devono essere smaltiti separatamente. Utilizzare gli appositi sistemi di raccolta.

In caso di smaltimento effettuato in maniera impropria, i rifiuti di apparecchiature elettriche ed elettroniche, a causa

della possibile presenza di sostanza pericolose, possono avere effetti dannosi sull'ambiente e sulla salute dell'uomo.

Batterie/pile:

Per le batterie al litio:

Attenersi alle avvertenze riportate al paragrafo «Trasporto» (vedi «Trasporto», Pagina 43).

La pila a bottone integrata può essere estratta esclusivamente da personale specializzato, per essere smaltita.

Nederlands

Veiligheidsaanwijzingen

Algemene veiligheidsaanwijzingen voor elektrische gereedschappen

WAARSCHUWING Lees alle waarschuwingen, veiligheidsaanwijzingen, afbeeldingen en specificaties die bij dit elektrische gereedschap worden geleverd. Als de hieronder vermelde aanwijzingen niet worden opgevolgd, kan dit een elektrische schok, brand en/of ernstig letsel tot gevolg hebben.

Bewaar alle waarschuwingen en voorschriften voor toekomstig gebruik.

Het in de waarschuwingen gebruikte begrip elektrisch gereedschap heeft betrekking op elektrische gereedschappen voor gebruik op het stroomnet (met netsnoer) en op elektrische gereedschappen voor gebruik met een accu (zonder netsnoer).

Veiligheid van de werkomgeving

- ▶ **Houd uw werkomgeving schoon en goed verlicht.** Een rommelige of onverlichte werkomgeving kan tot ongevallen leiden.
- ▶ **Werk met het elektrische gereedschap niet in een omgeving met explosiegevaar waarin zich brandbare vloeistoffen, brandbare gassen of brandbaar stof bevinden.** Elektrische gereedschappen veroorzaken vonken die het stof of de dampen tot ontsteking kunnen brengen.
- ▶ **Houd kinderen en andere personen tijdens het gebruik van het elektrische gereedschap uit de buurt.** Wanneer u wordt afgeleid, kunt u de controle over het gereedschap verliezen.

Elektrische veiligheid

- ▶ **De aansluitstekker van het elektrische gereedschap moet in het stopcontact passen. De stekker mag in geen geval worden veranderd. Gebruik geen adapterstekkers in combinatie met gearde elektrische gereedschappen.** Onveranderde stekkers en passende stopcontacten beperken het risico van een elektrische schok.
- ▶ **Voorkom aanraking van het lichaam met gearde oppervlakken, bijvoorbeeld van buizen, verwarmingen,**

fornuizen en koelkasten. Er bestaat een verhoogd risico door een elektrische schok wanneer uw lichaam gearaaid is.

- ▶ **Houd het gereedschap uit de buurt van regen en vocht.** Het binnendringen van water in het elektrische gereedschap vergroot het risico van een elektrische schok.
- ▶ **Gebruik de kabel niet voor een verkeerd doel, om het elektrische gereedschap te dragen of op te hangen of om de stekker uit het stopcontact te trekken. Houd de kabel uit de buurt van hitte, olie, scherpe randen of bewegende delen.** Beschadigde of in de war geraakte kabels vergroten het risico van een elektrische schok.
- ▶ **Wanneer u buitenshuis met elektrisch gereedschap werkt, dient u alleen verlengkabels te gebruiken die voor gebruik buitenshuis zijn goedgekeurd.** Het gebruik van een voor gebruik buitenshuis geschikte verlengkabel beperkt het risico van een elektrische schok.
- ▶ **Als het gebruik van het elektrische gereedschap in een vochtige omgeving onvermijdelijk is, dient u een aardlekschakelaar te gebruiken.** Het gebruik van een aardlekschakelaar vermindert het risico van een elektrische schok.

Veiligheid van personen

- ▶ **Wees alert, let goed op wat u doet en ga met verstand te werk bij het gebruik van het elektrische gereedschap. Gebruik geen elektrisch gereedschap, wanneer u moe bent of onder invloed staat van drugs, alcohol of medicijnen.** Een moment van onoplettendheid bij het gebruik van het elektrische gereedschap kan tot ernstige verwondingen leiden.
- ▶ **Draag persoonlijke beschermingsmiddelen. Draag altijd een veiligheidsbril.** Het dragen van persoonlijke beschermingsmiddelen zoals een stofmasker, slipvaste werkschoenen, een veiligheidshelm of gehoorbescherming, afhankelijk van de aard en het gebruik van het elektrische gereedschap, vermindert het risico van verwondingen.
- ▶ **Voorkom per ongeluk inschakelen. Controleer dat het elektrische gereedschap uitgeschakeld is, voordat u de stekker in het stopcontact steekt of de accu aansluit en voordat u het gereedschap oppakt of draagt.** Wanneer u bij het dragen van het elektrische gereedschap uw vinger aan de schakelaar hebt of wanneer u het gereedschap ingeschakeld op de stroomvoorziening aansluit, kan dit tot ongevallen leiden.
- ▶ **Verwijder instelgereedschappen of schroefsleutels, voordat u het elektrische gereedschap inschakelt.** Een instelgereedschap of sleutel in een draaiend deel van het gereedschap kan tot verwondingen leiden.
- ▶ **Voorkom een onevenwichtige lichaamshouding. Zorg ervoor dat u stevig staat en steeds in evenwicht blijft.** Daardoor kunt u het elektrische gereedschap in onverwachte situaties beter onder controle houden.
- ▶ **Draag geschikte kleding. Draag geen loshangende kleding of sieraden. Houd haren en kleding uit de**

buurt van bewegende delen. Loshangende kleding, lange haren en sieraden kunnen door bewegende delen worden meegenomen.

- ▶ **Wanneer stofafzuigings- of stofopvangvoorzieningen kunnen worden gemonteerd, dient u zich ervan te verzekeren dat deze zijn aangesloten en juist worden gebruikt.** Het gebruik van een stofafzuiging beperkt het gevaar door stof.
- ▶ **Ondanks het feit dat u eventueel heel goed vertrouwd bent met het gebruik van gereedschappen, moet u ervoor zorgen dat u niet nonchalant wordt en veiligheidsvoorschriften voor het gereedschap gaat negeren.** Een onoplettende handeling kan binnen een fractie van een seconde ernstig letsel veroorzaken.

Zorgvuldige omgang met en zorgvuldig gebruik van elektrische gereedschappen

- ▶ **Overbelast het elektrische gereedschap niet. Gebruik voor uw werkzaamheden het daarvoor bestemde elektrische gereedschap.** Met het passende elektrische gereedschap werkt u beter en veiliger binnen het aangegeven capaciteitsbereik.
- ▶ **Gebruik geen elektrisch gereedschap waarvan de schakelaar defect is.** Elektrisch gereedschap dat niet meer kan worden in- of uitgeschakeld, is gevaarlijk en moet worden gerepareerd.
- ▶ **Trek de stekker uit het stopcontact en/of neem de accu (indien uitneembaar) uit het elektrische gereedschap, voordat u het elektrische gereedschap instelt, accessoires wisselt of het elektrische gereedschap opbergt.** Deze voorzorgsmaatregel voorkomt onbedoeld starten van het elektrische gereedschap.
- ▶ **Bewaar niet-gebruikte elektrische gereedschappen buiten bereik van kinderen. Laat het gereedschap niet gebruiken door personen die er niet mee vertrouwd zijn en deze aanwijzingen niet hebben gelezen.** Elektrische gereedschappen zijn gevaarlijk wanneer deze door onervaren personen worden gebruikt.
- ▶ **Pleeg onderhoud aan elektrische gereedschappen en accessoires. Controleer of bewegende delen van het gereedschap correct functioneren en niet vastklemmen en of onderdelen zodanig gebroken of beschadigd zijn dat de werking van het elektrische gereedschap nadelig wordt beïnvloed. Laat deze beschadigde onderdelen vóór gebruik repareren.** Veel ongevallen hebben hun oorzaak in slecht onderhouden elektrische gereedschappen.
- ▶ **Houd snijdende inzetgereedschappen scherp en schoon.** Zorgvuldig onderhouden snijdende inzetgereedschappen met scherpe snijkanten klemmen minder snel vast en zijn gemakkelijker te geleiden.
- ▶ **Gebruik elektrisch gereedschap, accessoires, inzetgereedschappen en dergelijke volgens deze aanwijzingen. Let daarbij op de arbeidsomstandigheden en de uit te voeren werkzaamheden.** Het gebruik van elektrische gereedschappen voor andere dan de voorziene toepassingen kan tot gevaarlijke situaties leiden.

- ▶ **Houd handgrepen en greepvlakken droog, schoon en vrij van olie en vet.** Gladde handgrepen en greepvlakken verhinderen dat het gereedschap in onverwachte situaties veilig kan worden gehanteerd en bediend.

Gebruik en onderhoud van accugereedschappen

- ▶ **Laad accu's alleen op in oplaadapparaten die door de fabrikant worden geadviseerd.** Voor een oplaadapparaat dat voor een bepaald type accu geschikt is, bestaat brandgevaar wanneer het met andere accu's wordt gebruikt.
- ▶ **Gebruik alleen de daarvoor bedoelde accu's in de elektrische gereedschappen.** Het gebruik van andere accu's kan tot verwondingen en brandgevaar leiden.
- ▶ **Voorkom aanraking van de niet-gebruikte accu met paperclips, munten, sleutels, spijkers, schroeven en andere kleine metalen voorwerpen die overbrugging van de contacten kunnen veroorzaken.** Kortsluiting tussen de accucontacten kan brandwonden of brand tot gevolg hebben.
- ▶ **Bij verkeerd gebruik kan vloeistof uit de accu lekken. Voorkom contact daarmee. Spoel bij onvoorzien contact met water af. Wanneer de vloeistof in de ogen komt, dient u bovendien een arts te raadplegen.** Gelekte accuvloeistof kan tot huidirritaties en verbrandingen leiden.
- ▶ **Gebruik accu of gereedschap niet, als deze beschadigd of veranderd zijn.** Beschadigde of veranderde accu's kunnen onvoorspelbaar gedrag vertonen, waardoor een brand, explosie of het gevaar van letsel kan ontstaan.
- ▶ **Stel accu of gereedschap niet bloot aan vuur of overmatige temperaturen.** Blootstelling aan vuur of temperaturen boven 130 °C kan een explosie veroorzaken.
- ▶ **Volg alle aanwijzingen voor het laden en laad de accu of het gereedschap niet buiten het temperatuurbereik dat in de aanwijzingen is vermeld.** Verkeerd laden of laden bij temperaturen buiten het vastgelegde bereik kan de accu beschadigen en het risico van brand vergroten.

Service

- ▶ **Laat het elektrische gereedschap alleen repareren door gekwalificeerd en vakkundig personeel en alleen met originele vervangingsonderdelen.** Daarmee wordt gewaarborgd dat de veiligheid van het gereedschap in stand blijft.
- ▶ **Voer nooit servicewerkzaamheden aan beschadigde accu's uit.** Service van accu's dient uitsluitend te worden uitgevoerd door de fabrikant of erkende servicewerkplaatsen.

Veiligheidsaanwijzingen voor hydraulische accu-kabelkniptangen



WAARSCHUWING!



Draag een veiligheidsbril.



Grijp nooit in het werkgebied van de gereedschapskop, tenzij een veilige stilstand is gewaarborgd.

Een veilige stilstand van het elektrische gereedschap is alleen gewaarborgd bij een volledig geopende gereedschapskop en weggenomen accu.

- ▶ **Het elektrische gereedschap mag uitsluitend worden bediend door geschoold vakpersoneel dat ouder dan 16 jaar is.** Daardoor verkleint u het gevaar voor personen.
- ▶ **Het elektrische gereedschap mag uitsluitend door één enkele persoon worden bediend. Verban andere personen uit de gevarezone van het elektrische gereedschap.** Daardoor verkleint u het gevaar voor personen.
- ▶ **Gebruik het elektrische gereedschap alleen wanneer de gereedschapskop te zien is en u kunt garanderen dat zich geen ledematen in de gevarezone bevinden.** Daardoor vermijdt u verwondingen.
- ▶ **Stop het elektrische gereedschap door de aan/uitknop los te laten, als tijdens het werk gevaar voor mens of machine ontstaat.**
- ▶ **Houd het elektrische gereedschap vast aan de geïsoleerde handgrepen, wanneer u werkzaamheden verricht waarbij het accessoire in aanraking kan komen met verborgen bedrading.** Als het accessoire in aanraking komt met een spanningvoerende draad, dan kunnen de metalen delen van het elektrische gereedschap onder spanning komen te staan en zou de gebruiker een elektrische schok kunnen krijgen.
- ▶ **Met behulp van de mechanische terugloop kunt u het elektrische gereedschap in noodgevallen en vóór werkzaamheden aan het elektrische gereedschap in de uitgangspositie brengen. Zet het elektrische gereedschap stil en maak het drukloos voordat u het weglegt of aan het einde van het werk.** Bedien de terugzetknop om het elektrische gereedschap drukloos te schakelen.
- ▶ **Gebruik het elektrische gereedschap uitsluitend uit de hand. De aan/uitknop en de terugzetknop moeten daarbij binnen bereik zijn om deze in een noodgeval te kunnen bedienen.**
- ▶ **Het stationaire gebruik van het elektrische gereedschap is verboden. Het mag voor gebruik noch op de grond worden gezet noch in een klemvoorziening worden vastgezet.**
- ▶ **Zorg er vóór aanvang van het werk voor dat zich in het werkgebied geen onderdelen bevinden die onder spanning staan. Tref de juiste veiligheidsmaatregelen als zich spanningvoerende onderdelen in de nabijheid bevinden.** Het elektrische gereedschap is niet geschikt voor werkzaamheden aan onderdelen die onder spanning staan.

- ▶ **Gebruik het elektrische gereedschap niet in een omgeving waar ontploffingsgevaar heerst.**
- ▶ **Open het elektrische gereedschap niet.** Een veilige werking is dan niet meer gegarandeerd en de aanspraak op garantie vervalt.
- ▶ **Om oververhitting van het elektrische gereedschap te vermijden, gebruikt u het elektrische gereedschap niet langer dan 15 minuten ononderbroken.** Het elektrische gereedschap is niet ontworpen voor continu gebruik.
- ▶ **Zeker het elektrische gereedschap bij werkzaamheden op grotere hoogte voldoende met valbeschermingsmiddelen en let erop dat er onder het werkgebied geen personen verblijven. Draag bij bovenhandse werkzaamheden hoofdbescherming.** Zo kunnen materiële schade en persoonlijk letsel bij per ongeluk omlaagvallen van het elektrische gereedschap worden vermeden.
- ▶ **Bij verlies van olie moet het elektrische gereedschap naar de fabrikant worden teruggestuurd.**
- ▶ **Vermijd contact met uitstromende hydraulische olie. Reinig de huid na contact grondig met water en zeep. Spoel uw ogen na contact direct ten minste 10 minuten lang met overvloedig water.** Contact met hydraulische olie kan leiden tot irritaties en allergische reacties.
- ▶ **Verwijder de accu pas wanneer het elektrische gereedschap veilig werd stilgezet.**
- ▶ **Bij beschadiging en verkeerd gebruik van de accu kunnen er dampen vrijkomen. De accu kan branden of exploderen.** Zorg voor de aanvoer van frisse lucht en zoek bij klachten een arts op. De dampen kunnen de luchtwegen irriteren.
- ▶ **Verander en open de accu niet.** Er bestaat gevaar voor kortsluiting.
- ▶ **Door spitse voorwerpen, zoals bijv. spijkers of schroevendraaiers, of door krachtnwerking van buitenaf kan de accu beschadigd worden.** Er kan een interne kortsluiting ontstaan en de accu doen branden, roken, exploderen of oververhitten.
- ▶ **Gebruik de accu alleen in producten van de fabrikant.** Alleen zo wordt de accu tegen gevaarlijke overbelasting beschermd.



Bescherm de accu tegen hitte, bijvoorbeeld ook tegen voortdurend zonlicht, vuil, water en vocht. Er bestaat gevaar voor explosie en kortsluiting.



WAARSCHUWING



Zorg ervoor dat de knoopcel niet in de handen van kinderen komt.
Knoopcellen zijn gevaarlijk.

- ▶ **Knoopcellen mogen nooit ingeslikt of in andere lichaamsopeningen ingebracht worden. Wanneer het vermoeden bestaat dat de knoopcel ingeslikt of in een andere lichaamsopening ingebracht werd, bezoek dan**

onmiddellijk een arts. Inslikken van de knoopcel kan binnen 2 uur leiden tot ernstig inwendig letsel en overlijden.

Beschrijving van product en werking



Lees alle veiligheidsaanwijzingen en instructies. Het niet naleven van de veiligheidsaanwijzingen en instructies kan elektrische schokken, brand en/of zware verwondingen veroorzaken.

Neem goed nota van de afbeeldingen in het voorste deel van de gebruiksaanwijzing.

Beoogd gebruik

Het elektrische gereedschap is bedoeld voor het snijden van meer- en fijnaderige aluminium- en koperkabels zonder stalen omvlechting.

Afgebeelde componenten

De componenten zijn genummerd zoals op de afbeelding van het elektrische gereedschap op de pagina met afbeeldingen.

- (1) Mes
- (2) Snijkop
- (3) Terugzettoets
- (4) Statusaanduiding
- (5) USB-bus
- (6) Accu^{a)}
- (7) Accu-ontgrendelingstoets^{a)}
- (8) Werklicht
- (9) Handgreep (geïsoleerd greepvlak)
- (10) Aan/uit-toets

a) Dit toebehoren wordt niet standaard meegeleverd.

Technische gegevens

Hydraulische accu-kabelsnijder		GKH 18V-50
Productnummer		3 601 JPO 0..
Nominale spanning	V _{DC}	18
Systeemperskracht max.	kN	50
Max. snijdbare kabeldiameter	mm	40
Draaibereik snijkop	°	360
USB-standaard elektrische gereedschap		USB 2.0
USB-kabel voor gegevensoverdracht (universeel)		USB Type-C ^{a)}
Gewicht ^{b)}	kg	2,7
Aanbevolen omgevingstemperatuur bij het opladen	°C	0 ... +35
Toegestane omgevingstemperatuur bij het gebruik ^{c)}	°C	-10 ... +50
Toegestane omgevingstemperatuur bij opslag	°C	-20 ... +50

Hydraulische accu-kabelsnijder	GKH 18V-50
Aanbevolen accu's	GBA 18V... ProCORE18V...
Aanbevolen oplaadapparaten	GAL 18... GAX 18... GAL 36...

- A) USB Type-C® en USB-C® zijn handelsmerken van het USB Implementers Forum.
- B) Gewicht zonder accu
(zie voor het gewicht van de accu
<http://www.bosch-professional.com>)
- C) beperkt vermogen bij temperaturen < 0 °C

Waarden kunnen afhankelijk van product variëren en onderhevig zijn aan toepassings- en omgevingsvoorwaarden. Meer informatie vindt u op www.bosch-professional.com/wac.

Informatie over geluid en trillingen

Geluidsemissiewaarden vastgesteld conform **EN 62841-1**.

Het A-gewogen geluidsdrukkniveau van het elektrische gereedschap is typisch lager dan 70 dB(A). Het geluidsniveau bij het werken kan de aangegeven waarden overschrijden.

Draag een gehoorbescherming!

Totale trillingswaarden a_h (vectorsom van drie richtingen) en onzekerheid K bepaald conform **EN 62841-1**:

$$a_h < 2,5 \text{ m/s}^2, K = 1,5 \text{ m/s}^2.$$

Het in deze gebruiksaanwijzing vermelde trillingsniveau en de geluidsemissiewaarde zijn gemeten met een genormeerde meetmethode en kunnen worden gebruikt om elektrische gereedschappen met elkaar te vergelijken. Ze zijn ook geschikt voor een voorlopige inschatting van de trillings- en geluidsemissie.

Het aangegeven trillingsniveau en de aangegeven geluidsemissiewaarde representeren de voornaamste toepassingen van het elektrische gereedschap. Wanneer het elektrische gereedschap echter wordt gebruikt voor andere toepassingen, met afwijkende inzetgereedschappen of onvoldoende onderhoud, dan kunnen het trillingsniveau en de geluidsemissiewaarde afwijken. Dit kan de trillings- en geluidsemissie gedurende de gehele arbeidsperiode duidelijk verhogen.

Voor een nauwkeurige schatting van de trillings- en geluidsemissies moet ook rekening worden gehouden met de tijden waarin het gereedschap uitgeschakeld is, of waarin het gereedschap wel loopt, maar niet werkelijk wordt gebruikt. Dit kan de trillings- en geluidsemissies gedurende de gehele arbeidsperiode duidelijk verminderen.

Leg aanvullende veiligheidsmaatregelen ter bescherming van de gebruiker tegen het effect van trillingen vast, zoals: onderhoud van elektrische gereedschappen en inzetgereedschappen, warm houden van de handen, organisatie van het arbeidsproces.

Accu

Bosch verkoopt accugereedschap ook zonder accu. Of bij de levering van uw elektrische gereedschap een accu inbegrepen is, kunt u zien op de verpakking.

Accu opladen

► **Gebruik alleen de in de technische gegevens vermelde oplaadapparaten.** Alleen deze oplaadapparaten zijn afgestemd op de bij het elektrische gereedschap gebruikte Li-Ion-accu.

Aanwijzing: lithium-ion-accu's worden vanwege internationale transportvoorschriften gedeeltelijk geladen geleverd. Om het volledige vermogen van de accu te waarborgen, laadt u vóór het eerste gebruik de accu volledig op.

Accu plaatsen

Schuif de geladen accu in de accuhouder tot deze is vastgeklit.

Accu verwijderen



Voor het verwijderen van de accu drukt u op de accu-ontgrendelingstoets en trekt u de accu uit het elektrische gereedschap. **Gebruik daarbij geen geweld.**

De accu beschikt over 2 vergrendelingsstanden die moeten voorkomen dat de accu bij onbedoeld indrukken van de accu-ontgrendelingstoets uit het elektrische gereedschap valt. Zolang de accu in het elektrische gereedschap is geplaatst, wordt deze door een veer op de juiste plaats gehouden.

Accu-oplaadaanduiding

Aanwijzing: Niet elk accutype beschikt over een oplaadaanduiding.

De groene LED's van de accu-oplaadaanduiding geven de laadtoestand van de accu aan. Uit veiligheidsoverwegingen is het opvragen van de laadtoestand alleen bij stilstaand elektrisch gereedschap mogelijk.

Druk op de toets voor de oplaadaanduiding  of , om de laadtoestand aan te geven. Dit is ook mogelijk, wanneer de accu is weggenomen.

Als er na het drukken op de toets voor de oplaadaanduiding geen LED brandt, dan is de accu defect en moet vervangen worden.

Accutype GBA 18V...



LED	Capaciteit
Permanent licht 3 × groen	60–100 %
Permanent licht 2 × groen	30–60 %
Permanent licht 1 × groen	5–30 %
Knipperlicht 1 × groen	0–5 %

Accutype ProCORE18V...



LED	Capaciteit
Permanent licht 5 × groen	80–100 %
Permanent licht 4 × groen	60–80 %

LED	Capaciteit
Permanent licht 3 × groen	40–60 %
Permanent licht 2 × groen	20–40 %
Permanent licht 1 × groen	5–20 %
Knipperlicht 1 × groen	0–5 %

Aanwijzingen voor de optimale omgang met de accu

Bescherm de accu tegen vocht en water.

Bewaar de accu alleen bij een temperatuur tussen –20 °C en 50 °C. Laat de accu bijvoorbeeld in de zomer niet in de auto liggen.

Reinig de ventilatieopeningen van de accu af en toe met een zachte, schone en droge doek.

Een duidelijk kortere gebruiksduur na het opladen duidt erop dat de accu versleten is en moet worden vervangen.

Neem de aanwijzingen met betrekking tot afvalverwijdering in acht.

Gebruik

Snijproces

- **Plaats de accu pas net vóór de start van het snijproces in het elektrische gereedschap.** Wordt bv. tijdens de voorbereiding per ongeluk op de aan/uit-toets **(10)** gedrukt, dan bestaat er letselgevaar.
- **Om oververhitting van het elektrische gereedschap te voorkomen, gebruikt u het elektrische gereedschap niet langer dan 15 minuten ononderbroken.**

Zorg ervoor dat de messen **(1)** schoon en zonder zichtbare gebreken zijn.

Toestandsaanduidingen

Kleur	Betekenis	Verhelpen
statusaanduiding (4)		
Na het plaatsen van de accu/wekken uit de rustmodus:		
Groen (3 s)	Elektrisch gereedschap gebruiksklaar	–
Geel (3 s)	Tot het einde van het onderhoudsinterval resteren minder dan 1000 werkcycli.	Maak een onderhoudsafspraak bij een geautoriseerde Bosch -servicedienst.
Rood (3 s)	Accu te zwak voor snijproces	Accu opladen/verwisselen
	Accu en/of elektrisch gereedschap buiten het werktemperatuurbereik	Accu en elektrisch gereedschap op de juiste temperatuur laten komen
Na beëindiging van het snijproces/tijdens de werking:		
Groen (3 s)	Snijproces succesvol	–
Geel (permanent)	Onderhoudsinterval van 20.000 werkcycli overschreden	Stuur het elektrische gereedschap voor onderhoud naar een geautoriseerde Bosch -servicedienst.
Rood (3 s)	Geen volledig snijproces, interne fout van het elektrische gereedschap of elektrische gereedschap buiten het werktemperatuurbereik	<ol style="list-style-type: none"> 1. Snijproces opnieuw starten 2. Accu verwijderen en weer aanbrengen 3. Elektrisch gereedschap op de juiste temperatuur laten komen

Snijproces:

- Plaats de accu in het elektrische gereedschap.
- Voor het **inschakelen en de start van het snijproces** drukt u op de aan/uit-toets **(10)** en houdt u deze ingedrukt. Het werklicht **(8)** gaat branden.
- Heeft het elektrische gereedschap een volledige snede herkend, dan worden de messen **(1)** geopend en wordt **de motor automatisch uitgeschakeld**. Laat de aan/uit-toets **(10)** los. Het werklicht gaat na ca. 10 s automatisch uit.

Snijproces handmatig beëindigen:

- Om het snijproces voortijdig te beëindigen, laat u de aan/uit-toets **(10)** tijdens het snijproces los. De messen **(1)** stoppen.
- Wordt het snijproces voortijdig gestopt of worden de messen **(1)** na beëindiging van het snijproces niet automatisch geopend, druk dan op de resettoets **(3)**. Houd de resettoets ingedrukt, totdat de messen volledig zijn geopend.

Verwijder de accu uit het elektrische gereedschap.

Brandt de statusaanduiding **(4)** aan het einde van het snijproces groen, dan is een volledige snede herkend.

Rustmodus en nulspanningsbeveiliging

Het elektrische gereedschap wordt om veiligheidsredenen in de volgende gevallen in de **rustmodus** gezet:

- als het langer dan 5 minuten na het plaatsen van de accu of het laatste snijproces niet wordt gebruikt;
- als de aan/uit-toets **(10)** tijdens het plaatsen van de accu wordt ingedrukt (als **nulspanningsbeveiliging**).

Druk in dit geval een keer kort op de aan/uit-toets **(10)**, om het elektrische gereedschap te activeren. Start het snijproces dan zoals gebruikelijk.

**Kleur
statusaanduiding (4)****Betekenis****Verhelpen**

4. Helpen deze maatregelen niet, neem dan contact op met een geautoriseerde **Bosch**-servicedienst.

De precieze foutmeldingen kunnen ook via de **Bosch** Read-Out Software worden afgevraagd.

Arbeidsresultaten met de Bosch Read-Out Software afvragen

Het elektrische gereedschap slaat bij elk proces gegevens zoals druk en werktijd op. Om deze gegevens af te vragen, hebt u de **Bosch** Read-Out Software nodig, die u kosteloos kunt downloaden op www.bosch-professional.com. Installeer de software en let op de installatie-instructies. In de software kunt u ook bekijken, hoeveel werkcycli nog te gaan tot het volgende onderhoudsinterval.

Voor de overdracht van protocolvermeldingen opent u de afdekking van de USB-aansluiting (5) en verbindt u het elektrische gereedschap via een USB Type-C®-kabel met uw PC. Voor de toegang tot de protocolvermeldingen moet een accu in het elektrische gereedschap zijn geplaatst.

Onderhoud en service

Onderhoud en reiniging

- **Neem de accu vóór alle werkzaamheden aan het elektrische gereedschap (bijv. onderhoud, wisselen van accessoires, enz.) uit het elektrische gereedschap.** Bij per ongeluk bedienen van de aan/uit-schakelaar bestaat gevaar voor letsel.

- **Houd het elektrische gereedschap en de ventilatie-openingen altijd schoon om goed en veilig te werken.**

Houd het elektrische gereedschap droog. Verwijder vuil uitsluitend met een vochtige doek.

Bewaar en transporteer het elektrische gereedschap uitsluitend in de XL-BOXX.

Om een langdurige goede werking van het elektrische gereedschap te waarborgen, moet na 20.000 werkcycli of uiterlijk na 4 jaar onderhoud aan het elektrische gereedschap worden uitgevoerd. Bij het overschrijden van 20.000 werkcycli brandt de statusaanduiding (4) permanent geel.

Stuur het elektrische gereedschap voor onderhoud naar een geautoriseerde **Bosch**-servicedienst.

Aanwijzing: wordt het onderhoudsinterval overschreden, dan vervalt het recht op garantie.

Slijp bot geworden messen (1) niet zelf, maar stuur het elektrische gereedschap hiervoor naar een geautoriseerde **Bosch**-servicedienst.

Klantenservice en gebruiksdvies

Onze klantenservice beantwoordt uw vragen over reparatie en onderhoud van uw product en over vervangingsonderdelen. Explosietekeningen en informatie over vervangingsonderdelen vindt u ook op: www.bosch-pt.com

Het Bosch-adviesteam helpt u graag bij vragen over onze producten en het toebehoren.

Vermeld bij vragen en bestellingen van vervangingsonderdelen altijd het uit tien cijfers bestaande productnummer volgens het typeplaatje van het product.

Nederland

Tel.: (076) 579 54 54

Fax: (076) 579 54 94

E-mail: gereedschappen@nl.bosch.com

Meer serviceadressen vindt u op:

www.bosch-pt.com/serviceaddresses

Vervoer

Op de geadviseerde lithium-ion-accu's zijn de eisen voor het vervoer van gevaarlijke stoffen van toepassing. De accu's kunnen door de gebruiker zonder verdere voorwaarden over de weg worden vervoerd.

Bij verzending door derden (bijv. luchtvervoer of expeditiebedrijf) moeten bijzondere eisen ten aanzien van verpakking en markering in acht worden genomen. In deze gevallen moet bij de voorbereiding van de verzending een deskundige voor gevaarlijke goederen worden geraadpleegd.

Verzend accu's alleen als de behuizing onbeschadigd is. Plak blootliggende contacten af en verpak de accu zodanig dat deze niet in de verpakking beweegt. Neem ook eventuele bijkomende nationale voorschriften in acht.

Afvalverwijdering

Elektrische gereedschappen, accu's, accessoires en verpakkingen moeten op een voor het milieu verantwoorde wijze gerecycled worden.

Het elektrische gereedschap bevat olie en vet. Voer het elektrische gereedschap af volgens de geldende voorschriften en richtlijnen.



Gooi elektrische gereedschappen, accu's en batterijen niet bij het huisvuil.

Alleen voor landen van de EU:

Afgedankte elektrische gereedschappen en defecte of lege accu's/batterijen moeten apart worden verwijderd. Maak gebruik van de hiervoor bestemde inzamelingsystemen.

Als afgedankte elektrische en elektronische apparatuur op onjuiste wijze wordt verwijderd, kan dit schadelijke gevolgen hebben voor het milieu en de volksgezondheid vanwege de mogelijke aanwezigheid van gevaarlijke stoffen.

Accu's/batterijen:

Li-Ion:

Lees de aanwijzingen in het gedeelte Vervoer en neem deze in acht (zie „Vervoer“, Pagina 49).

De geïntegreerde knooppel mag voor het afvoeren door geschoold personeel worden verwijderd.

Dansk

Sikkerhedsinstrukser

Generelle sikkerhedsanvisninger for el-værktøj

⚠ ADVARSEL Læs alle sikkerhedsadvarsler, instruktioner, illustrationer og specifikationer, som følger med el-værktøjet. I tilfælde af manglende overholdelse af anvisningerne nedenfor er der risiko for elektrisk stød, brand og/eller alvorlige personskader.

Opbevar alle sikkerhedsinstrukser og anvisninger til senere brug.

Betegnelsen "el-værktøj" i advarslerne refererer til dit (ledningsforbundne) el-værktøj tilsluttet lysnettet eller til batteridrevet (ledningsfrit) el-værktøj.

Sikkerhed på arbejdspladsen

- ▶ **Hold arbejdsområdet rent og godt oplyst.** Rodede eller mørke områder kan medføre ulykker.
- ▶ **Brug ikke el-værktøjet i eksplosionsfarlige omgivelser, hvor der findes brændbare væsker, gasser eller støv.** El-værktøj kan slå gnister, der kan antænde støv eller dampe.
- ▶ **Sørg for, at andre personer og ikke mindst børn holdes væk fra arbejdsområdet, når el-værktøjet er i brug.** Hvis man distraheres, kan man miste kontrollen over maskinen.

Elektrisk sikkerhed

- ▶ **El-værktøjets stik skal passe til kontakten. Stikket må under ingen omstændigheder ændres. Brug ikke adapterstik sammen med jordforbundet el-værktøj.** Uændrede stik, der passer til kontakterne, nedsætter risikoen for elektrisk stød.
- ▶ **Undgå kropskontakt med jordforbundne overflader som f. eks. rør, radiatorer, komfurer og køleskabe.** Hvis din krop er jordforbundet, øges risikoen for elektrisk stød.
- ▶ **El-værktøj må ikke udsættes for regn eller fugt.** Indtrængen af vand i el-værktøj øger risikoen for elektrisk stød.
- ▶ **Brug ikke ledningen til formål, den ikke er beregnet til. Du må aldrig bære el-værktøjet i ledningen, hænge el-værktøjet op i ledningen eller rykke i ledningen for at trække stikket ud af kontakten. Beskyt ledningen mod varme, olie, skarpe kanter eller maskindele, der er i bevægelse.** Beskadigede eller indviklede ledninger øger risikoen for elektrisk stød.

- ▶ **Hvis el-værktøjet benyttes i det fri, må der kun benyttes en forlængerledning, der er egnet til udendørs brug.** Brug af forlængerledning til udendørs brug nedsætter risikoen for elektrisk stød.
- ▶ **Hvis det ikke kan undgås at bruge el-værktøjet i fugtige omgivelser, skal der bruges et HFI-relæ.** Brug af et HFI-relæ reducerer risikoen for at få elektrisk stød.

Personlig sikkerhed

- ▶ **Det er vigtigt at være opmærksom og holde øje med, hvad man laver, og bruge el-værktøjet fornuftigt. Brug ikke el-værktøj, hvis du er træt, har indtaget alkohol eller er påvirket af medikamenter eller euforiserende stoffer.** Få sekunders uopmærksomhed ved brug af el-værktøjet kan føre til alvorlige personskader.
 - ▶ **Brug personligt beskyttelsesudstyr. Brug altid beskyttelsesbriller.** Brug af sikkerhedsudstyr som f. eks. støvmaske, skridsikkert fodtøj, beskyttelseshjelm eller høreværn afhængig af maskintype og anvendelse nedsætter risikoen for personskader.
 - ▶ **Undgå utilsigtet igangsætning. Kontrollér, at el-værktøjet er slukket, før du tilslutter det til strømtilførslen og/eller batteriet, løfter eller bærer det.** Undgå at bære el-værktøjet med fingeren på afbryderen og sørg for, at el-værktøjet ikke er tændt, når det sluttes til nettet, da dette øger risikoen for personskader.
 - ▶ **Gør det til en vane altid at fjerne indstillingsværktøj eller skruenøgle, før el-værktøjet startes.** Hvis et stykke værktøj eller en nøgle sidder i en roterende maskindel, er der risiko for personskader.
 - ▶ **Undgå en unormal legemssposition. Sørg for at stå sikkert, mens der arbejdes, og kom ikke ud af balance.** Dermed har du bedre muligheder for at kontrollere el-værktøjet, hvis der skulle opstå uventede situationer.
 - ▶ **Brug egnet arbejdstøj. Undgå løse beklædningsgenstande eller smykker. Hold hår og tøj væk fra dele, der bevæger sig.** Dele, der er i bevægelse, kan gribe fat i løstsiddende tøj, smykker eller langt hår.
 - ▶ **Hvis støvudsugnings- og opsamlingsudstyr kan monteres, er det vigtigt, at dette tilsluttes og benyttes korrekt.** Brug af en støvopsugning kan reducere støvmængden og dermed den fare, der er forbundet med støv.
 - ▶ **Selvom du kender værktøjet godt og er vant til at bruge det, skal du alligevel være opmærksom og overholde sikkerhedsanvisningerne.** Et øjebliks uopmærksomhed kan medføre alvorlige personskader.
- #### Omhyggelig omgang med og brug af el-værktøj
- ▶ **Undgå overbelastning af el-værktøjet. Brug altid el-værktøj, der er beregnet til det stykke arbejde, der skal udføres.** Med det passende el-værktøj arbejder man bedst og mest sikkert inden for det angivne effektområde.
 - ▶ **Brug ikke el-værktøj, hvis afbryderen er defekt.** El-værktøj, der ikke kan startes eller stoppes, er farligt og skal repareres.

- ▶ **Træk stikket ud af stikkontakten og/eller fjern batteriet, hvis det kan tages af, før el-værktøjet justeres, før skift af tilbehørsdele og før el-værktøjet lægges til opbevaring.** Disse sikkerhedsforanstaltninger forhindrer utilsigtet start af el-værktøjet.
- ▶ **Opbevar ubenyttet el-værktøj uden for børns rækkevidde. Lad aldrig personer, der ikke er fortrolige med el-værktøjet eller ikke har gennemlæst disse instrukser, benytte el-værktøjet.** El-værktøj er farligt, hvis det benyttes af ukyndige personer.
- ▶ **Vedligehold el-værktøj og tilbehørsdele. Kontroller, om bevægelige maskindele fungerer korrekt og ikke sidder fast, og om delene er brækket eller beskadiget, således at el-værktøjets funktion påvirkes. Få beskadigede dele repareret, inden el-værktøjet tages i brug.** Mange uheld skyldes dårligt vedligeholdt el-værktøj.
- ▶ **Sørg for, at skæreværktøjer er skarpe og rene.** Omhyggeligt vedligeholdte skæreværktøjer med skarpe skærekanter sætter sig ikke så hurtigt fast og er nemmere at føre.
- ▶ **Brug el-værktøj, tilbehør, indsatsværktøj osv. iht. disse instrukser. Tag hensyn til arbejdsforholdene og det arbejde, der skal udføres.** Anvendelse af el-værktøjet til formål, som ligger uden for det fastsatte anvendelsesområde, kan føre til farlige situationer.
- ▶ **Hold håndtag og gribeflader tørre, rene og fri for olie og smørefedt.** Hvis håndtag og gribeflader er glatte, kan værktøjet ikke håndteres og styres sikkert, hvis der sker noget uventet.

Omhyggelig omgang med og brug af akku-værktøj

- ▶ **Oplad kun batterier i ladeapparater, der er anbefalet af producenten.** Et ladeapparat, der er egnet til en bestemt type batterier, må ikke benyttes med andre batterier – brandfare.
- ▶ **Brug kun batterier, der er beregnet til el-værktøjet.** Brug af andre batterier øger risikoen for personskader og er forbundet med brandfare.
- ▶ **Batterier, der ikke benyttes, må ikke komme i berøring med metaldele såsom kontorclips, mønter, nøgler, søm, skruer eller andre små metalgenstande, da disse kan kortslutte kontakterne.** En kortslutning mellem batteri-kontakterne øger risikoen for personskader i form af forbrændinger.
- ▶ **Hvis batteriet anvendes forkert, kan der slippe væske ud af batteriet – undgå kontakt.** Hvis det alligevel skulle ske, skylles med vand. Søg læge, skylles kommer i øjnene. Batterivæske kan give hudirritation eller forbrændinger.
- ▶ **Brug ikke batterier eller værktøj, som er beskadiget eller modificeret.** Beskadigede eller modificerede batterier kan reagere uforudsigeligt og forårsage brand, eksplosion eller fare for personskade.
- ▶ **Batterier eller værktøj må ikke udsættes for ild eller meget høje temperaturer.** Ild eller temperaturer over 130 °C kan medføre eksplosion.

- ▶ **Følg alle instruktioner for opladning. Batteriet må ikke oplades ved temperaturer uden for det område, der er angivet i instruktionerne.** Forkert opladning eller opladning ved temperaturer uden for det angivne område kan medføre skader på batteriet og forøge brandfaren.

Service

- ▶ **Sørg for, at el-værktøj kun reparerer af kvalificerede fagfolk og at der kun benyttes originale reservedele.** Dermed sikres størst mulig maskinsikkerhed.
- ▶ **Beskadigede batterier må aldrig reparerer.** Reparation af batterier må kun udføres af producenten eller autoriserede reparatører.

Sikkerhedsforskrifter til hydrauliske akkukabelsakse

ADVARSEL!



Brug sikkerhedsbriller.



Grib aldrig ind i værktøjshovedets arbejdsområde, før du er helt sikker på, at det er standset. Du kan kun være helt sikker på, at el-værktøjet er standset, når værktøjshovedet er helt åbent, og akkuen er taget ud.

- ▶ **El-værktøjet må kun betjenes af professionelle brugere over 16 år.** Dette reducerer risikoen for kvæstelser.
- ▶ **El-værktøjet må kun betjenes af en enkelt person. Bed andre personer om at forlade el-værktøjets fareområde.** Dette reducerer risikoen for kvæstelser.
- ▶ **Brug kun el-værktøjet, når værktøjshovedet er synligt, og du er sikker på, at alle lemmer er uden for fareområdet.** På den måde undgår du kvæstelser.
- ▶ **Stand el-værktøjet ved at slippe tænd/sluk-knappen, hvis der er risiko for kvæstelser eller skade på maskinen under drift.**
- ▶ **Hold fast om el-værktøjets isolerede gribeflader, når du udfører arbejde, hvor skæretilbehøret kan komme i kontakt med skjulte kabler.** Hvis skæretilbehøret kommer i kontakt med en "strømførende" ledning, kan blottede metaldele på el-værktøjet blive "strømførende", og der er risiko for elektrisk stød for brugeren.
- ▶ **Det mekaniske returløb kan bruges til at bringe el-værktøjet tilbage til udgangspositionen i nødsituationer, og før der arbejdes på el-værktøjet. Før du stiller el-værktøjet fra dig, eller når arbejdet er afsluttet, skal du standse el-værktøjet og gøre det trykløst.** Tryk på nulstillingsknappen for at gøre el-værktøjet trykløst.
- ▶ **Betjen udelukkende el-værktøjet håndholdt. Tænd/sluk-knappen og nulstillingsknappen skal være inden for rækkevidde, så du kan trykke på dem i tilfælde af en nødsituation.**

- ▶ **El-værktøjet må ikke betjenes som stationær enhed.** Det må hverken placeres på gulvet eller fastspændes i en fastspændingsanordning under brug.
- ▶ **Sørg for, at der ikke befinder sig spændingsførende dele i arbejdsområdet, før arbejdet påbegyndes. Træf passende beskyttelsesforanstaltninger, hvis der er spændingsførende dele i nærheden.** El-værktøjet er ikke beregnet til arbejde på dele, som står under spænding.
- ▶ **Brug ikke el-værktøjet i eksplosive omgivelser.**
- ▶ **Åbn ikke el-værktøjet.** I så fald kan det ikke længere garanteres, at el-værktøjet er sikkert at bruge, og garantien bortfalder.
- ▶ **For at undgå overophedning af el-værktøjet må du ikke bruge el-værktøjet i mere end 15 minutter ad gangen.** El-værktøjet er ikke konstrueret med henblik på konstant drift.
- ▶ **Når der arbejdes med el-værktøjet på højtbeliggende steder, skal du sikre det tilstrækkeligt med faldsikringsudstyr, ligesom du skal sikre, at der ikke befinder sig personer under arbejdsområdet. Bær altid hjelm ved arbejde over hovedhøjde.** På den måde kan du undgå kvæstelser og tingsskade, hvis el-værktøjet tabes.
- ▶ **Hvis el-værktøjet mister olie, skal det returneres til forhandleren.**
- ▶ **Undgå kontakt med udstrømmende hydraulikolie. Rengør huden grundigt med vand og sæbe i tilfælde af kontakt. Skyl straks øjnene med rigeligt vand i mindst 10 minutter i tilfælde af kontakt.** Kontakt med hydraulikolie kan forårsage irritation og allergiske reaktioner.
- ▶ **Fjern først akkuen, når el-værktøjet er standset helt.**
- ▶ **Beskadiges akkuen, eller bruges den forkert, kan der sive dampe ud. Akkuen kan antændes eller eksplodere.** Tilfør frisk luft, og søg læge, hvis du føler dig utilpas. Dampene kan irritere luftvejene.
- ▶ **Akkuen må ikke ændres eller åbnes.** Fare for kortslutning.
- ▶ **Akkuen kan blive beskadiget af spidse genstande som f.eks. søm eller skruetrækkere eller ydre kraftpåvirkning.** Der kan opstå indvendig kortslutning, så akkuen kan antændes, ryge, eksplodere eller overophedes.
- ▶ **Brug kun akkuen i produkter fra producenten.** Kun på denne måde beskyttes batteriet mod farlig overbelastning.



Beskyt akkuen mod varme (f.eks. også mod varige solstråler, brand, snavs, vand og fugtighed). Der er risiko for eksplosion og kortslutning.



ADVARSEL



Sørg for, at knapcellebatteriet er utilgængeligt for børn. Knapceller er farlige.

- ▶ **Knapceller må aldrig komme i munden eller indføres i andre kropsåbninger. Hvis du har mistanke om, at knapcellebatteriet er blevet slugt eller ført ind i en anden kropsåbning, skal du straks søge læge.** En slugt knapcelle kan inden for 2 timer forårsage alvorlige indre ætsninger og døden.

Produkt- og ydelsesbeskrivelse



Læs alle sikkerhedsinstrukser og anvisninger. Overholdes sikkerhedsinstrukserne og anvisningerne ikke, er der risiko for elektrisk stød, brand og/eller alvorlige kvæstelser.

Vær opmærksom på alle illustrationer i den forreste del af betjeningsvejledningen.

Beregnet anvendelse

El-værktøjet er beregnet til skæring af aluminiums- og kobberkabler uden stålarmring med flere korer og fine korer.

Viste komponenter

Nummereringen af de illustrerede komponenter refererer til illustrationen af el-værktøjet på illustrationssiden.

- (1) Klinge
- (2) Skærehoved
- (3) Nulstillingsknap
- (4) Statusvisning
- (5) USB-bøsning
- (6) Akku^{a)}
- (7) Akku-oplåsingsknap^{a)}
- (8) Arbejdslys
- (9) Håndgreb (isoleret grebsflade)
- (10) Tænd/sluk-knap

a) Dette tilbehør hører ikke til standard-leveringen.

Tekniske data

Hydraulisk akku-kabelskærer	GKH 18V-50	
Varenummer		3 601 JPO 0..
Nominal spænding	V _{nom}	18
Systempressekraft maks.	kN	50
Maks. kabel diameter, der kan skæres	mm	40
Skærehovedets drejemojde	°	360
USB-standard, el-værktøj		USB 2.0
USB-kabel til dataoverførsel (gængs)		USB Type-C ^{a)}
Vægt ^{b)}	kg	2,7
Anbefalet omgivelsestemperatur ved opladning	°C	0 ... +35
Tilladt omgivelsestemperatur ved drift ^{c)}	°C	-10 ... +50

Hydraulisk akku-kabelskærer		GKH 18V-50
Tilladt omgivelsestemperatur ved opbevaring	°C	-20 ... +50
Anbefalede akkuer		GBA 18V... ProCORE18V...
Anbefalede ladere		GAL 18... GAX 18... GAL 36...

- A) USB Type-C® og USB-C® er varemærker tilhørende USB Implementers Forum.
 B) Vægt uden batteri (Batteriets vægt se <http://www.bosch-professional.com>)
 C) begrænset ydelse ved temperaturer < 0 °C
 Værdierne kan variere afhængigt af produktet samt anvendelses- og miljøbetingelserne. Du kan finde flere oplysninger under www.bosch-professional.com/wac.

Støj-/vibrationsinformation

Støjemissionsværdier fundet iht. **EN 62841-1**.

Værktøjets A-vurderede lydtrykniveau er typisk mindre end 70 dB(A). Støjniveauet ved arbejde kan overskride de angivne værdier. **Brug høreværn!**

Vibrationer samlet værdi a_h (vektorsum af tre retninger) og usikkerhed K fundet iht. **EN 62841-1**:

$$a_h < 2,5 \text{ m/s}^2, K = 1,5 \text{ m/s}^2.$$

Det svingningsniveau og støjemissionsniveau, der fremgår af anvisningerne, er målt iht. en standardiseret måleværdi og kan anvendes til sammenligning af elværktøj med hinanden. De er også egnet til en foreløbig vurdering af svingnings- og støjemissionen.

Det angivne svingnings- og støjemissionsniveau repræsenterer de væsentlige anvendelser af el-værktøjet. Hvis el-værktøjet dog anvendes til andre formål, med afvigende indsatsværktøj eller utilstrækkelig vedligeholdelse, kan svingnings- og støjemissionsniveauet afvige. Dette kan føre til en betydelig forøgelse af svingnings- og støjemissionen i hele arbejdstidsrummet.

Til en nøjagtig vurdering af svingnings- og støjemissionen bør der også tages højde for de tider, i hvilke værktøjet er slukket eller godt nok kører, men rent faktisk ikke anvendes. Dette kan føre til en betydelig reduktion af svingnings- og støjemissionsniveauet i hele arbejdstidsrummet.

Fastlæg ekstra sikkerhedsforanstaltninger til beskyttelse af brugeren mod svingningers virkning som f.eks.: Vedligeholdelse af el-værktøj og indsatsværktøj, holde hænder varme, organisation af arbejdsforløb.

Akku

Bosch sælger også akku-værktøjer uden akku. Om der følger en akku med din leverance fremgår af emballagen.

Oppladning af akku

- **Brug kun de ladeaggregater, der fremgår af de tekniske data.** Kun disse ladeaggregater er afstemt i forhold til den Li-ion-akku, der bruges på dit el-værktøj.

Bemærk! Lithium-ion-akkuer udleveres delvis opladet på grund af internationale transportforskrifter. For at sikre at akkuen fungerer 100 %, skal du oplade akkuen helt i opladeren før første ibrugtagning.

Isætning af akku

Skub den opladede akku ind i akkuholderen, så den går hørbart i indgreb.

Udtagning af akku



Akkuen tages ud ved at trykke på akku-oplåsingsknappen og trække akkuen ud af el-værktøjet. **Undgå brug af vold.**

Akkuen har to låsetrin, der forhindrer, at den falder ud, hvis du skulle komme til at trykke på akku-udløserknappen ved et uheld. Så længe akkuen sidder i el-værktøjet, holdes den i position af en fjeder.

Akku-ladetilstandsindikator

Bemærk! Ikke alle akku-typer er udstyret med ladetilstandsindikator.

De grønne lysdioder på akku-ladetilstandsindikatoren viser akkuens ladetilstand. Af sikkerhedsgrunde er det kun muligt for forespørgsmål om ladetilstanden, når el-værktøjet er standset.

Tryk på tasten til ladetilstandsindikatoren  eller  for at få vist ladetilstanden. Dette er også muligt, når akkuen er taget ud.

Hvis ingen lysdioder lyser efter tryk på tasten til ladetilstandsindikatoren, er akkuen defekt og skal udskiftes.

Akku-type GBA 18V...



LED	Kapacitet
Konstant lys 3 × grøn	60–100 %
Konstant lys 2 × grøn	30–60 %
Konstant lys 1 × grøn	5–30 %
Blinkende lys 1 × grøn	0–5 %

Akku-type ProCORE18V...



LED	Kapacitet
Konstant lys 5 × grøn	80–100 %
Konstant lys 4 × grøn	60–80 %
Konstant lys 3 × grøn	40–60 %
Konstant lys 2 × grøn	20–40 %
Konstant lys 1 × grøn	5–20 %
Blinkende lys 1 × grøn	0–5 %

Henvisninger til optimal håndtering af akkuen

Beskyt akkuen mod fugtighed og vand.

Opbevar kun akkuen i et temperaturområde fra -20 °C til 50 °C. Opbevar ikke akkuen i bilen f.eks. om sommeren.

Rengør akkuens ventilationsåbninger en gang imellem med en blød, ren og tør pensel.

Når driftstiden pr. opladning forkortes væsentligt, er det tegn på, at akkuerne er slidt op og skal udskiftes.

Læs og overhold henvisningerne mht. bortskaffelse.

Brug

Skæring

- ▶ **Sæt først akkuen i el-værktøjet, lige før skæringen skal starte.** Hvis du kommer til at trykke utilsigtet på tænd/sluk-knappen (10), for eksempel når du gør klar til skæring, er der risiko for at komme til skade.
- ▶ **For at undgå overophedning af el-værktøjet må du ikke bruge el-værktøjet i mere end 15 minutter ad gangen.**

Sørg for, at klingerne (1) er rene og ikke viser tegn på mangler.

Skæring:

- Sæt akkuen i el-værktøjet.

- Når du vil **tænde og starte skæringen**, skal du trykke på tænd/sluk-knappen (10) og holde den inde. Arbejdslyset (8) tændes.
- Når el-værktøjet har registreret er gennemført snit, åbnes klingerne (1) automatisk, og **motoren slukker**. Slip tænd/sluk-knappen (10). Arbejdslyset slukker automatisk efter ca. 10 s.

Manuel afslutning af skæring:

- Hvis du vil afslutte skæringen før tid, skal du slippe tænd/sluk-knappen (10) under skæringen. Klingerne (1) standser.
- Hvis skæringen afbrydes før tid, og klingerne (1) ikke åbnes automatisk, når skæringen er færdig, skal du trykke på nulstillingsknappen (3). Hold nulstillingsknappen inde, indtil klingerne har åbnet sig helt.

Tag akkuen ud af el-værktøjet.

Hvis statusvisningen (4) lyser grønt, når skæringen er afsluttet, er der registreret et gennemført snit.

Dvaletilstand og genstartsbeskyttelse

El-værktøjet skifter af sikkerhedsgrunde til **dvaletilstand** i følgende situationer:

- Hvis det ikke anvendes inden for 5 min, efter at akkuen er blevet sat i, eller efter sidste skæring
- Hvis der trykkes på tænd/sluk-knappen (10) under isætning af akkuen (som **genstartsbeskyttelse**).

Tryk i så fald én gang kort på tænd/sluk-knappen (10) for at aktivere el-værktøjet. Start derefter skæringen som normalt.

Tilstandsindikatorer

Farve på statusindikator (4)	Betydning	Afhjælpning
Efter isættelse af akkuen/aktivering fra dvaletilstand:		
Grøn (3 s)	El-værktøj klar til brug	-
Gul (3 s)	Frem til udløbet af serviceintervallet er der mindre end 1000 arbejdscyklusser.	Aftal service hos en autoriseret Bosch -kundeserviceafdeling.
Rød (3 s)	Akku for svag til skæring Akkuen og/eller el-værktøjet er uden for driftstemperaturområdet	Oplad/udskift akku Lad akku og el-værktøj akklimatisere
Efter afslutning af skæringen/under drift:		
Grøn (3 s)	Skæring gennemført	-
Gul (konstant)	Serviceintervallet på 20000 arbejds- cyklusser overskredet	Send el-værktøjet til service hos en autoriseret Bosch -kundeserviceafdeling.
Rød (3 s)	Skæringen er ikke fuldstændig, der er en intern fejl i el-værktøjet, eller el-værktøjet er uden for driftstemperaturområdet	1. Genstart skæringen 2. Tag akkuen ud, og sæt den i igen 3. Lad el-værktøj akklimatisere 4. Hvis det ikke afhjælper problemet, skal du kontakte en autoriseret Bosch -kundeserviceafdeling.

De præcise fejlmeddelelser kan åbnes via **Bosch** Read-Out Software.

Udlæs arbejdsresultaterne med Bosch Read-Out Software

El-værktøjet gemmer data om for eksempel tryk og arbejdstid for hver arbejdsdag. Hvis du vil udlæse disse data, skal du bruge **Bosch** Read-Out Software, som du kan hente gratis på www.bosch-professional.com. Installer softwaren, og følg installationsanvisningerne. I softwaren kan du se, hvor mange arbejdscyklusser der stadig er tilbage inden næste serviceinterval.

Hvis du vil overføre protokolposter, skal du åbne dækslet til USB-bøsningen (5) og slutte el-værktøjet til din pc ved hjælp af et USB Type-C®-kabel. Der skal sidde en akku i el-værktøjet, før der kan opnås adgang til protokolposterne.

Vedligeholdelse og service

Vedligeholdelse og rengøring

► Tag akkuen ud af el-værktøjet, før du udfører arbejde på det (f.eks. vedligeholdelse, værktøjsskift, etc.).

Utløst aktivering af tænd/sluk-knappen er forbundet med kvæstelsesfare.

► El-værktøj og ventilationsåbninger skal altid holdes rene for at sikre et godt og sikkert arbejde.

Hold el-værktøjet tørt. Brug altid kun en fugtig, blød klud til at fjerne snavs.

Opbevar og transportér altid kun el-værktøjet i en XL-BOXX.

For at du kan bruge el-værktøjet sikkert så længe som muligt, skal el-værktøjet services efter 20000 arbejdscyklusser eller senest efter 4 år. Hvis de 20000 arbejdscyklusser overskrides, lyser statusvisningen (4) konstant gult.

Send el-værktøjet til service hos en autoriseret **Bosch**-kundeserviceafdeling.

Bemærk! Hvis du ikke overholder serviceintervallerne, bortfalder garantien.

Hvis klingerne (1) er blevet sløve, må du ikke selv slibe dem. Send i stedet el-værktøjet til service hos en autoriseret **Bosch**-kundeserviceafdeling.

Kundeservice og anvendelsesrådgivning

Kundeservice besvarer dine spørgsmål vedr. reparation og vedligeholdelse af dit produkt samt reservedele. Reservedelstegninger og informationer om reservedele findes også under: www.bosch-pt.com

Bosch-kunderådgivningsteamet hjælper dig gerne, hvis du har spørgsmål til vores produkter og tilbehørsdele.

Produktets 10-cifrede varenummer (se typeskilt) skal altid angives ved forespørgsler og bestilling af reservedele.

Dansk

Bosch Service Center
Telegrafvej 3
2750 Ballerup

På www.bosch-pt.dk kan der online bestilles reservedele eller oprettes en reparations ordre.

Tlf. Service Center: 44898855

Fax: 44898755

E-Mail: vaerktoej@dk.bosch.com

Yderligere serviceadresser findes under:

www.bosch-pt.com/serviceaddresses

Transport

De anbefalede Li-Ion-akkuer overholder bestemmelserne om farligt gods. Akkuerne kan transporteres af brugeren på offentlig vej uden yderligere pålæg.

Ved forsendelse gennem tredjemand (f.eks.: lufttransport eller spedition) skal særlige krav vedr. emballage og mærkning overholdes. Her skal man kontakte en faregodsekspert, før forsendelsesstykket forberedes.

Send kun akkuer, hvis huset er ubeskadiget. Tilklæb åbne kontakter og indpak akkuen på en sådan måde, at den ikke kan bevæge sig i emballagen. Eventuelle mere vidtgående nationale forskrifter skal også overholdes.

Bortskaffelse

El-værktøj, akku, tilbehør og emballage skal genbruges på en miljøvenlig måde.

El-værktøjet indeholder olie og fedt. Bortskaf el-værktøjet i henhold til de gældende bestemmelser.



Smid ikke el-værktøj og akkuer/batterier ud sammen med det almindelige husholdningsaffald!

Gælder kun i EU-lande:

Udtjent el-værktøj og defekte eller udtjente akkuer/batterier skal bortskaffes separat. Brug det gældende afleveringssystem.

Bortskaffes udstyret ikke korrekt, kan affald af elektrisk og elektronisk udstyr beskadige miljøet og skade menneskers sundhed, hvis det indeholder farlige stoffer.

Akkuer/batterier:

Li-Ion:

Vær opmærksom på anvisningerne i afsnittet "Transport" (se "Transport", Side 55).

Det integrerede knapcellebatteri må kun fjernes af fagfolk med henblik på bortskaffelse.

Svensk

Säkerhetsanvisningar

Allmänna säkerhetsanvisningar för elverktyg

VARNING

Läs alla säkerhetsvarningar, instruktioner och specifikationer

som tillhandahålls med detta elverktyg. Fel som uppstår till följd av att instruktionerna nedan inte följts kan orsaka elstöt, brand och/eller allvariga personskador.

Förvara alla varningar och anvisningar för framtida bruk.

Begreppet Elverktyg hänförs till nätdrivna elverktyg (med nätsladd) och till batteridrivna elverktyg (sladdlösa).

Arbetsplats säkerhet

- ▶ **Håll ditt arbetsområde rent och väl upplyst.** Ostädade och mörka areor ökar olycksrisken.
- ▶ **Använd inte elverktyget i explosionsfarliga omgivningar när det t.ex. finns brännbara vätskor, gaser eller damm.** Elverktygen alstrar gnistor som kan antända dammet eller gaserna.
- ▶ **Håll under arbetet med elverktyget barn och obehöriga personer på betryggande avstånd.** Om du störs av obehöriga personer kan du förlora kontrollen över elverktyget.

Elektrisk säkerhet

- ▶ **Elverktygets stickpropp måste passa till vägguttaget. Stickproppen får absolut inte förändras. Använd inte adapterkontakter tillsammans med skyddsjordade elverktyg.** Oförändrade stickproppar och passande vägguttag reducerar risken för elstöt.
- ▶ **Undvik kroppskontakt med jordade ytor som t. ex. rör, värmeelement, spisar och kylskåp.** Det finns en större risk för elstöt om din kropp är jordad.
- ▶ **Skydda elverktyg mot regn och väta.** Tränger vatten in i ett elverktyg ökar risken för elstöt.
- ▶ **Missbruka inte nätsladden. Använd inte nätsladden för att bära eller hänga upp elverktyget och inte heller för att dra stickproppen ur vägguttaget.** Skadade eller tilltrasslade ledningar ökar risken för elstöt.
- ▶ **När du arbetar med ett elverktyg utomhus använd endast förlängningssladdar som är avsedda för utomhusbruk.** Om en lämplig förlängningssladd för utomhusbruk används minskar risken för elstöt.
- ▶ **Använd ett felströmsskydd om det inte är möjligt att undvika att elverktyget används i fuktig miljö.** Felströmsskyddet minskar risken för elstöt.

Personsäkerhet

- ▶ **Var uppmärksam, kontrollera vad du gör och använd elverktyget med förnuft. Använd inte ett elverktyg när du är trött eller om du är påverkad av droger, alkohol eller mediciner.** Under användning av elverktyg kan även en kort ouppmärksamhet leda till allvarliga kroppsskador.
- ▶ **Använd personlig skyddsutrustning. Använd alltid skyddsglasögon.** Användning av personlig skyddsutrustning, som t. ex. dammfiltermask, halkfria säkerhetsskor, skyddshjälm och hörselskydd, som är anpassade för användningsområdet, reducerar risken för kroppsskada.
- ▶ **Undvik oavsiktlig igångsättning. Kontrollera att elverktyget är fränkopplat innan du ansluter stickproppen till vägguttaget och/eller ansluter/tar bort batteriet, tar upp eller bär elverktyget.** Om du bär elverktyget med fingret på strömställaren eller ansluter påkopplat elverktyg till nätströmmen kan olycka uppstå.

- ▶ **Ta bort alla inställningsverktyg och skruvnycklar innan du startar elverktyget.** Ett verktyg eller en nyckel i en roterande komponent kan medföra kroppsskada.
- ▶ **Undvik onormala kroppsställningar. Se till att du alltid står stadigt och håller balansen.** I detta fall kan du lättare kontrollera elverktyget i oväntade situationer.
- ▶ **Bär lämpliga arbetskläder. Bär inte löst hängande kläder eller smycken. Håll håret och kläderna borta från rörliga delar.** Löst hängande kläder, långt hår och smycken kan dras in av roterande delar.
- ▶ **När elverktyg används med dammsugnings- och uppsamlingsutrustning, se till att dessa är rätt monterade och används på korrekt sätt.** Användning av dammsugning minskar de risker damm orsakar.
- ▶ **Låt inte vanan att ofta använda verktygen göra att du blir slarvig och ignorerar verktygets säkerhetsprinciper.** En vårdslös åtgärd kan leda till allvarlig personskada inom bräkdelen av en sekund.

Korrekt användning och hantering av elverktyg

- ▶ **Överbelasta inte elverktyget. Använd rätt elverktyg för det jobb du tänker göra.** Med ett lämpligt elverktyg kan du arbeta bättre och säkrare inom angivet effektområde.
- ▶ **Ett elverktyg med defekt strömställare får inte längre användas.** Ett elverktyg som inte kan kopplas in eller ur är farligt och måste repareras.
- ▶ **Dra stickproppen ur vägguttaget och/eller ta bort batteriet, om det kan tas ut ur elverktyget, innan inställningar utförs, tillbehörsdelar byts ut eller elverktyget lagras.** Denna skyddsåtgärd förhindrar oavsiktlig inkoppling av elverktyget.
- ▶ **Förvara elverktygen oåtkomliga för barn. Låt elverktyget inte användas av personer som inte är förtrogna med dess användning eller inte läst denna anvisning.** Elverktygen är farliga om de används av oerfarna personer.
- ▶ **Underhåll elverktyg och tillbehör omsorgsfullt. Kontrollera att rörliga komponenter fungerar felritt och inte kärvar, att komponenter inte brustit eller skadats och kontrollera orsaker som kan leda till att elverktygets funktioner påverkas menligt. Låt skadade delar repareras innan elverktyget tas i bruk.** Många olyckor orsakas av dåligt skötta elverktyg.
- ▶ **Håll skärverktygen skarpa och rena.** Omsorgsfullt skötta skärverktyg med skarpa eggar kommer inte så lätt i kläm och går lättare att styra.
- ▶ **Använd elverktyget, tillbehör, insatsverktyg osv. enligt dessa anvisningar. Ta hänsyn till arbetsvillkoren och arbetsmomenten.** Om elverktyget används på ett sätt som det inte är avsett för kan farliga situationer uppstå.
- ▶ **Håll handtag och greppytor torra, rena och fria från olja och fett.** Hala handtag och greppytor ger ingen säker hantering och kontroll över verktyget i oväntade situationer.

Omsorgsfull hantering och användning av sladdlösa elverktyg

- ▶ **Ladda batterierna endast i de laddare som tillverkaren rekommenderat.** Om en laddare som är avsedd för en viss typ av batterier används för andra batterityper finns risk för brand.
- ▶ **Använd endast batterier som är avsedda för aktuellt elverktyg.** Används andra batterier finns risk för kroppsskada och brand.
- ▶ **Håll gem, mynt, nycklar, spikar, skruvar och andra små metallföremål på avstånd från reservbatterier för att undvika en bygling av kontakterna.** En kortslutning av batteriets kontakter kan leda till brännskador eller brand.
- ▶ **Om batteriet används på fel sätt finns risk för att vätska rinner ur batteriet. Undvik kontakt med vätskan. Vid oavsiktlig kontakt spola med vatten. Om vätska kommer i kontakt med ögonen uppsök dessutom läkare.** Batterivätskan kan medföra hudirritation och brännskada.
- ▶ **Använd inte batteriet eller verktyg som är skadade eller modifierade.** Skadade eller modifierade batterier kan bete sig oväntat vilket leder till brand, explosion eller risk för personskador.
- ▶ **Exponera inte ett batteri eller verktyg för brand eller för hög temperatur.** Exponering för brand eller temperaturer över 130 °C kan leda till explosion.
- ▶ **Följ alla laddningsinstruktioner och ladda inte batteriet eller verktyget utanför det temperaturomfång som specificeras i instruktionerna.** En olämplig laddning eller en laddning vid en temperatur som ligger utanför det specificerade området kan skada batteriet och öka brandrisken.

Service

- ▶ **Låt endast kvalificerad fackpersonal reparera elverktyget och endast med originalreservdelar.** Detta garanterar att elverktygets säkerhet upprätthålls.
- ▶ **Utför aldrig service på skadade batterier.** Service på batterier får endast utföras av tillverkaren eller auktoriserade tjänsteleverantörer.

Säkerhetsanvisningar för sladdlösa hydrauliska kabelskärare



VARNING!



Använd skyddsglasögon.



Stick aldrig in händerna i verktygshuvudets arbetsområde om du inte är helt säker på att verktyget står helt stilla. Man kan endast garantera att elverktyget står stilla om verktygshuvudet är helt öppet och batteriet har tagits ut.

- ▶ **Elverktyget får endast användas av behörig fackpersonal över 16 år.** Det minskar risken för personskador.
- ▶ **Elverktyget får endast användas av en enda person. Håll andra personer på avstånd från elverktygets riskområde.** Det minskar risken för personskador.
- ▶ **Använd endast elverktyget när du kan se verktygshuvudet och säkerställa att inga kroppsdelar befinner sig i riskområdet.** Därmed undviker man skador.
- ▶ **Stoppa elverktyget genom att släppa på-/av-knappen om fara för människa eller maskin uppstår under arbetet.**
- ▶ **Håll elverktyget i de isolerade gripytorna när du utför ett arbete där skärtilbehören kan komma i kontakt med dolda kablar.** Vid kontakt med en strömförande ledning kan oskyddade metalldelar på verktyget som är strömförande ge användaren en elektrisk stöt.
- ▶ **Med hjälp av den mekaniska returen kan du försätta elverktyget i utgångsläge i nödläge samt innan underhåll utförs på elverktyget. Se till att elverktyget är stilla och trycklöst innan du lägger undan det resp. efter arbetets slut.** Tryck på återställningsknappen för att göra elverktyget tryckfritt.
- ▶ **Använd endast elverktyget manuellt. På-/av-knappen och återställningsknappen måste vara tillgängliga vid nödfall.**
- ▶ **Användning av elverktyget i stationär drift är förbjudet. Det får inte ställas på golvet eller fixeras i en klämanordning för användning.**
- ▶ **Innan arbetet påbörjas, se till att det inte finns några spänningsförande delar. Vidta lämpliga skyddsåtgärder om det finns spänningsförande delar i närheten.** Elverktyget är inte lämpligt för arbete på spänningsförande delar.
- ▶ **Använd inte elverktyget i explosiv omgivning.**
- ▶ **Öppna inte elverktyget.** Då kan säker drift inte garanteras, och garantin förfaller.
- ▶ **För att undvika överhettning av elverktyget, använd inte elverktyget i mer än 15 minuter i kontinuerlig drift.** Elverktyget är inte konstruerat för kontinuerlig drift.
- ▶ **Säkra elverktyget med fallsäkringar vid arbete i upphöjd position och se till att inga personer befinner sig under arbetsområdet. Bär hjälm vid arbete över huvudhöjd.** På detta sätt undviker du personskador och materiella skador om elverktyget faller ner.
- ▶ **Vid oljeförlust måste elverktyget skickas tillbaka till tillverkaren.**
- ▶ **Undvik kontakt med utträdande hydraulolja. Rengör huden grundligt med tvål och vatten efter kontakt. Spola ögonen med rikligt med vatten i minst 10 minuter efter kontakt.** Kontakt med hydraulolja kan leda till irritation och allergiska reaktioner.
- ▶ **Ta ut batteriet först när elverktyget är absolut stilla.**

- ▶ **Vid skador och felaktig användning av batteriet kan ångor träda ut. Batteriet kan börja brinna eller explodera.** Tillför friskluft och kontakta läkare vid besvär. Ångorna kan leda till irritation i andningsvägarna.
- ▶ **Batteriet får inte öppnas eller ändras.** Detta kan leda till kortslutning.
- ▶ **Batteriet kan skadas av vassa föremål som t.ex. spikar eller skruvmejslar eller på grund av yttre påverkan.** En intern kortslutning kan uppstå och rök, explosion eller överhettning kan förekomma hos batteriet.
- ▶ **Använd endast batteriet i produkter från tillverkaren.** Detta skyddar batteriet mot farlig överbelastning.



Skydda batteriet mot hög värme som t. ex. längre solbestrålning, eld, smuts, vatten och fukt. Explosions- och kortslutningsrisk.



VARNING



Se till att knappcellsbatterier inte hamnar i barns händer.

Knappcellsbatterier är farliga.

- ▶ **Knappcellsbatterier får aldrig sväljas eller föras in i andra kroppsöppningar. Om det finns misstankar om att knappcellsbatteriet har förtärts eller förts in i en annan kroppsöppning ska du omedelbart uppsöka läkare.** Förtäring av knappcellsbatterier kan leda till allvarliga inre frätskador och dödsfall inom 2 timmar.

Produkt- och prestandabeskrivning



Läs igenom alla säkerhetsanvisningar och instruktioner. Fel som uppstår till följd av att säkerhetsinstruktionerna och anvisningarna inte följts kan orsaka elstöt, brand och/eller allvarliga personskador.

Beakta bilden i den främre delen av bruksanvisningen.

Ändamålsenlig användning

Elverktyget är avsett för kapning av fler- och fintrådiga aluminium- och kopparkablar utan stålarmering.

Avbildade komponenter

Numreringen av de avbildade komponenterna refererar till framställningen av elverktyget på grafiksidan.

- (1) Klinga
- (2) Skärhuvud
- (3) Återställningsknapp
- (4) Statusindikering
- (5) USB-uttag
- (6) Batteri^{a)}
- (7) Batteri-upplåsningsknapp^{a)}
- (8) Arbetslampan

(9) Handtag (isolerad greppyta)

(10) På-/av-knapp

a) Dessa tillbehör ingår inte i standard leveransen.

Tekniska data

Sladdlös hydraulisk kabelsax	GKH 18V-50	
Artikelnummer		3 601 JPO 0..
Märkspänning	V ⁻⁻⁻	18
Systempresskraft max.	kN	50
Max. kabeldiameter	mm	40
Vridområde skärhuvud	°	360
USB-standard elverktyg		USB 2.0
USB-kabel för dataöverföring (standard)		USB Type-C ^{A)}
Vikt ^{B)}	kg	2,7
Rekommenderad omgivningstemperatur vid laddning	°C	0 ... +35
Tillåten omgivningstemperatur vid drift ^{C)}	°C	-10 ... +50
Tillåten omgivningstemperatur vid lagring	°C	-20 ... +50
Rekommenderade batterier		GBA 18V... ProCORE18V...
Rekommenderade laddare		GAL 18... GAX 18... GAL 36...

A) USB Type-C[®] och USB-C[®] är varumärken tillhörande USB Implementers Forum.

B) Vikt utan batteri (Batteriets vikt se <http://www.bosch-professional.com>)

C) begränsad effekt vid temperaturer < 0 °C

Värdena kan variera beroende på produkt och är beroende av användnings- och omgivningsvillkor. Mer information finns på www.bosch-professional.com/wac.

Buller-/vibrationsdata

Bullervärden framtagna enligt **EN 62841-1**.

Den A-klassade bullernivån för verktyget är i normalfall mindre än 70 dB(A). Bullernivån vid arbetet kan överskrida angivna värden. **Bär hörselskydd!**

Totala vibrationsvärden a_{hv} (vektorsumma för tre riktningar) och osäkerhet K beräknad enligt **EN 62841-1**:

$a_{hv} < 2,5 \text{ m/s}^2$, $K = 1,5 \text{ m/s}^2$.

Den vibrationsnivå och det bullervärde som anges i dessa anvisningar har uppmätts enligt en mätmetod som normerats och kan användas för att jämföra elverktyg med varandra. Mätmetoden är även lämplig för preliminär bedömning av vibrations- och bullernivån.

Den angivna vibrations- och bullernivån representerar den huvudsakliga användningen av elverktyget. Om däremot elverktyget används för andra ändamål, med andra insatsverktyg eller inte underhållits ordentligt kan vibrations- och bullernivån avvika. Då kan vibrations- och bullernivån under arbetsperioden öka betydligt under hela arbetstiden.

För en exakt bedömning av vibrations- och bullernivån bör även de tider beaktas när elverktyget är avstängt eller är igång, men inte används. Detta reducerar vibrations- och bullerbelastningen för den totala arbetsperioden betydligt. Bestäm extra säkerhetsåtgärder för att skydda operatören mot vibrationernas inverkan t.ex.: underhåll av elverktyget och insatsverktygen, att hålla händerna varma, organisation av arbetsförloppen.

Batteri

Bosch säljer batteridrivna elverktyg även utan batteri. Om det ingår ett batteri i leveransen av ditt elverktyg kan du se på förpackningen.

Ladda batteriet

- **Använd endast de laddare som anges i tekniska data.** Endast denna typ av laddare är anpassad till det litiumjonbatteri som används i elverktyget.

Observera: litiumjonbatterier levereras delvis laddade enligt internationella transportföreskrifter. För full effekt ska batteriet laddas helt innan första användningen.

Sätta in batteriet

Skjut in det laddade batteriet i batterihållaren tills det sitter fast.



Borttagning av batteri

För att ta ut batteriet, tryck på upplåsningsknappen och dra ut batteriet. **Bruka inte våld.**

Batteriet är försedd med två låssteg som hindrar ackumulatören från att falla ut om dess upplåsningsknapp faller ut. När batteriet är insatt i elverktyget hålls det med en fjäder i rätt läge.

Indikering batteristatus

Observera: Inte varje batterityp har en laddningsindikation. De tre gröna LED-lamporna på indikeringen för batteristatus visar batteriets laddningsnivå. Av säkerhetsskäl kan man endast kontrollera batteristatus när elverktyget är stilla.

Tryck på knappen för indikering av batteristatus  eller , för att visa batteriets laddningsnivå. Detta är möjligt även då batteriet är uttaget.

Om ingen LED-lampa lyser efter ett tryck på knappen för batteristatus är batteriet defekt och måste bytas ut.

Batterityp GBA 18V...



LED	Kapacitet
Fast ljus 3 × grönt	60–100 %
Fast ljus 2 × grönt	30–60 %
Fast ljus 1 × grönt	5–30 %
Blinkande ljus 1 × grönt	0–5 %

Batterityp ProCORE18V...



LED	Kapacitet
Fast ljus 5 × grönt	80–100 %
Fast ljus 4 × grönt	60–80 %
Fast ljus 3 × grönt	40–60 %
Fast ljus 2 × grönt	20–40 %
Fast ljus 1 × grönt	5–20 %
Blinkande ljus 1 × grönt	0–5 %

Anvisningar för korrekt hantering av batterimodulen

Skydda batterimodulen mot fukt och vatten.

Batteriet får endast lagras inom ett temperaturområde mellan –20 °C till 50 °C. Låt därför inte batterimodulen t. ex. på sommaren ligga kvar i bilen.

Rengör vid tillfälle batterimodulens ventilationsöppningar med en mjuk, ren och torr pensel.

År brukstiden efter uppladdning onormalt kort tyder det på att batterierna är förbrukade och måste bytas mot nya.

Beakta anvisningarna för avfallshantering.

Användning

Kapning

- **Sätt i batteriet i elverktyget direkt innan du startar kapningen.** Om på-/av-knappen **(10)** trycks in t.ex. under förberedelse för kapning föreligger risk för personskador.

- **För att undvika överhettning av elverktyget, använd inte elverktyget i mer än 15 minuter i kontinuerlig drift.**

Se till att klingorna **(1)** är rena och inte uppvisar några brister.

Kapning:

- Sätt in batteriet i elverktyget.
- För att **slå på och starta kapningen**, tryck på på-/av-knappen **(10)** och håll den intryckt. Arbetslampan **(8)** tänds.
- När elverktyget registrerar en fullständig kapning öppnas klingorna **(1)** och **motorn stängs av automatiskt**. Släpp på-/av-knappen **(10)** helt. Arbetslampan slocknar automatiskt efter ca. 10 sek.

Avsluta kapningen manuellt:

- För att avsluta kapningen i förtid, släpp på-/av-knappen **(10)** under kapningen. Klingorna **(1)** stannar.
- Om kapningen stoppas i förtid eller om klingorna **(1)** inte öppnas automatiskt efter kapningen, tryck på återställningsknappen **(3)**. Håll återställningsknappen intryckt tills klingorna har öppnats helt.

Ta ut batteriet ur elverktyget.

Om statusindikeringen (4) lyser grönt i slutet av kapningen har en fullständig kapning registrerats.

Viloläge och återstartsskydd

Elverktiget försätts i **viloläge** av säkerhetsskäl i följande fall:

- Om det inte används inom 5 min efter att batteriet satts i, eller inte används inom 5 min efter den senaste kapningen

- Om på-/av-knappen (10) trycks in medan batteriets sätts in (som **återstartsskydd**).

Tryck i detta fall kort på på-/av-knappen (10) för att aktivera elverktiget. Starta därefter kapningen som vanligt.

Statusindikeringar

Färg statusindikering (4)	Betydelse	Åtgärd
Efter att batteriet satts in/aktivering efter viloläge:		
Grön (3 sek)	Elverktyg redo för drift	–
Gul (3 sek)	Det är mindre än 1 000 arbetscykler kvar tills underhållsintervallet löper ut.	Planera underhåll hos en auktoriserad Bosch -kundtjänst.
Röd (3 sek)	Batteri för svagt för kapning Batteri och/eller elverktyg ligger utanför drifttemperaturintervallet	Ladda/byt ut batteriet Låt batteri och elverktyg tempereras
Efter avslutad kapning/under drift:		
Grön (3 sek)	Kapning fullförd	–
Gul (fast)	Underhållsintervall på 20 000 cykler har överskridits	Skicka elverktiget till en auktoriserad Bosch -kundtjänst för underhåll.
Röd (3 sek)	Ingen fullständig kapning, internt fel hos elverktiget eller elverktigets temperatur ligger utanför intervallet	<ol style="list-style-type: none"> 1. Starta kapningen på nytt 2. Ta ut batteriet och sätt in det igen 3. Låt elverktiget tempereras 4. Om dessa åtgärder inte hjälper, kontakta en auktoriserad Bosch-kundtjänst.

Exakta felmeddelanden kan också öppnas via **Bosch** Read-Out Software.

Läs av resultatet med Bosch Read-Out Software

Elverktiget sparar information som tryck och arbetstid för varje arbetspass. För att läsa av denna information behöver du **Bosch** Read-Out Software som du kan ladda ner kostnadsfritt på www.bosch-professional.com. Installera programvaran och följ installationsanvisningarna. I programvaran kan du också se hur många cykler som återstår till nästa underhållsintervall.

För att överföra posterna i protokollet, öppna skyddet på USB-uttaget (5) och anslut elverktiget via en USB Type-C®-kabel till din dator. För åtkomst till posterna i protokollet måste ett batteri vara isatt i elverktiget.

Underhåll och service

Underhåll och rengöring

- **Ta ut batteriet ur elverktiget innan alla arbeten på det (t.ex. underhåll, verktygsbyte, osv.).** Om strömbrytaren oavsiktligt påverkas finns risk för personskada.
- **Håll elverktiget och dess ventilationsöppningar rena för bra och säkert arbete.**

Håll elverktiget torrt. Torka av smuts med en fuktig trasa.

Lagra och transportera elverktiget endast i XL-BOXX.

För att säkerställa en säker drift av elverktiget under så lång tid som möjligt måste underhåll utföras på elverktiget senast efter 20 000 arbetscykler eller senast efter 4 år. Om 20 000 arbetscykler överskrids lyser statusindikeringen (4) fast i gult.

Skicka elverktiget till en auktoriserad **Bosch**-kundtjänst för underhåll.

Observera: om underhållsintervallet inte följs förfaller garantin.

Slipa inte trubbiga klingor (1) själv, utan skicka elverktiget till en auktoriserad **Bosch**-kundtjänst.

Kundtjänst och applikationsrådgivning

Kundservicen ger svar på frågor beträffande reparation och underhåll av produkter och reservdelar. Sprängskissar och informationer om reservdelar lämnas även på adressen:

www.bosch-pt.com

Bosch rådgivningsteam hjälper dig gärna om du har frågor om våra produkter och tillbehör.

Ange alltid vid förfrågningar och reservdelsbeställningar ovillkorligen det 10-siffriga produktnumret som finns på produktens typskylt.

Svenska

Bosch Service Center
Telegrafvej 3
2750 Ballerup
Danmark
Tel.: (08) 7501820 (inom Sverige)
Fax: (011) 187691

Vidare serviceadresser finner du under:

www.bosch-pt.com/serviceaddresses

Transport

De litiumjonbatterier som rekommenderas är underkastade kraven för farligt gods. Användaren kan utan ytterligare förpliktelser transportera batterierna på allmän väg.

Vid transport genom tredje person (t.ex. flygfrakt eller spedition) ska speciella villkor för förpackning och märkning beaktas. I detta fall bör vid förberedelse av transport en expert för farligt gods konsulteras.

Sekundärbatterier får försändas endast om höljet är oskadat. Tejpa öppna kontakter och förpacka batteriet så att det inte kan röras i förpackningen. Beakta också eventuella nationella föreskrifter.

Avfallshantering

Elverktyg, batterier, tillbehör och förpackning ska omhändertas på miljövänligt sätt för återvinning.

Elverktøyet inneholder olja og fett. Kassera elverktøyet enligt gjällande lagar og föreskrifter.



Släng inte elverktyg och inte heller batterier i hushållsavfall!

Endast för EU-länder:

Förbrukade elverktyg och defekta eller förbrukade batterier måste avfallshanteras. Lämna in på en återvinningsstation.

Vid osaklig omhändertagning kan el- och elektroniska förbrukade aggregat på grund av möjligen förekommande farliga ämnen ha en skadlig inverkan på miljön och människors hälsa.

Sekundär-/primärbatterier:**Li-jon:**

Beakta anvisningarna i avsnittet Transport (se „Transport“, Sidan 61).

Det integrerade knappcells-batteriet får endast demonteras av fackpersonal vid avfallshantering.

Norsk**Sikkerhetsanvisninger****Generelle sikkerhetsanvisninger for elektroverktøy**

⚠ ADVARSEL Les alle sikkerhetsanvisningene, instruksjonene, illustrasjonene og spesifikasjonene som følger med dette elektroverktøyet. Manglende overholdelse av anvisningene nedenfor kan medføre elektrisk støt, brann og/eller alvorlige personskader.

Ta godt vare på alle advarslene og all informasjonen. Med begrepet "elektroverktøy" i advarslene menes nettdrevne (med ledning) elektroverktøy eller batteridrevne (uten ledning) elektroverktøy.

Sikkerhet på arbeidsplassen

- ▶ **Sørg for at arbeidsplassen til enhver tid er ryddig og har god belysning.** Rot eller dårlig lys innebærer stor fare for uhell.
- ▶ **Bruk ikke elektroverktøy i eksplosjonsfarlige omgivelser, for eksempel der det finnes brennbare væsker, gasser eller støv.** Elektroverktøy lager gnister som kan antenne støv eller damp.
- ▶ **Hold barn og andre personer unna når et elektroverktøy brukes.** Hvis du blir forstyrret under arbeidet, kan du miste kontrollen over elektroverktøyet.

Elektrisk sikkerhet

- ▶ **Støpselet til elektroverktøyet må passe i stikkkontakten. Støpselet må ikke endres på noen måte. Bruk ikke adapterstøpsler sammen med jordede elektroverktøy.** Bruk av støpsler som ikke er forandret på og passende stikkontakter, reduserer risikoen for elektrisk støt.
- ▶ **Unngå kroppskontakt med jordede overflater som rør, radiatorer, komfyrer og kjøleskap.** Det er større fare for elektrisk støt hvis kroppen din er jordet.
- ▶ **Elektroverktøy må ikke utsettes for regn eller fuktighet.** Dersom det kommer vann i et elektroverktøy, øker risikoen for elektriske støt.
- ▶ **Ikke bruk ledningen til andre formål enn den er beregnet for. Bruk aldri ledningen til å bære eller trekke elektroverktøyet eller koble det fra strømforsyningen. Hold ledningen unna varme, olje, skarpe kanter eller deler som beveger seg.** Med skadede eller sammenfiltrede ledninger øker risikoen for elektrisk støt.
- ▶ **Når du arbeider utendørs med et elektroverktøy, må du bruke en skjøteledning som er egnet for utendørs bruk.** Når du bruker en skjøteledning som er egnet for utendørs bruk, reduseres risikoen for elektrisk støt.
- ▶ **Hvis det ikke kan unngås å bruke elektroverktøyet i fuktige omgivelser, må du bruke en jordfeilbryter.**

Bruk av en jordfeilbryter reduserer risikoen for elektrisk støt.

Personsikkerhet

- ▶ **Vær oppmerksom, følg med på det du gjør og utvis sunn fornuft når du arbeider med et elektroverktøy. Ikke bruk elektroverktøy når du er trøtt eller er påvirket av alkohol eller andre rusmidler eller medikamenter.** Et øyeblikks uoppmerksomhet ved bruk av elektroverktøyet kan føre til alvorlige personskader.
- ▶ **Bruk personlig verneutstyr. Bruk alltid øyebeskyttelse.** Bruk av egnet personlig sikkerhetsutstyr som støvmaske, sklisliske arbeidssko, hjelm eller hørselvern reduserer risikoen for skader.
- ▶ **Unngå utilsiktet start. Forviss deg om at elektroverktøyet er slått av før du kobler det til strømkilden og/eller batteriet, løfter det opp eller bærer det.** Hvis du holder fingeren på bryteren når du bærer elektroverktøyet eller kobler elektroverktøyet til strømmen i innkoblet tilstand, kan dette føre til uhell.
- ▶ **Fjern innstillingsverktøy eller skrunøkler før du slår på elektroverktøyet.** Et verktøy eller en nøkkel som befinner seg i en roterende verktøydell, kan føre til personskader.
- ▶ **Unngå en unormal kroppsholdning. Sørg for å stå riktig og stødig.** Dermed kan du kontrollere elektroverktøyet bedre i uventede situasjoner.
- ▶ **Bruk egnede klær. Ikke bruk vide klær eller smykker. Hold hår og klær unna deler som beveger seg.** Løstsittende tøy, smykker eller langt hår kan komme inn i deler som beveger seg.
- ▶ **Hvis det kan monteres støvavsugs- og -opsamlingsinnretninger, må du forvise deg om at disse er tilkoblet og brukes riktig.** Bruk av et støvavsug reduserer fare på grunn av støv.
- ▶ **Selv om du begynner å bli vant til å bruke verktøyet, må du ikke bli uoppmerksom og ignorere sikkerhetsreglene for verktøyet.** En uforsiktig handling kan forårsake alvorlig personskade i løpet av et brøkdels sekund.

Omhyggelig bruk og håndtering av elektroverktøy

- ▶ **Ikke overbelast elektroverktøyet. Bruk et elektroverktøy som er beregnet for arbeidsoppgaven.** Med et passende elektroverktøy arbeider du bedre og sikrere i det angitte effektområdet.
- ▶ **Ikke bruk elektroverktøyet hvis av/på-bryteren er defekt.** Et elektroverktøy som ikke lenger kan slås av eller på, er farlig og må repareres.
- ▶ **Trekk støpselet ut av strømkilden og/eller fjern batteriet (hvis demonterbart) før du utfører innstillinger på elektroverktøyet, skifter tilbehør eller legger bort maskinen.** Disse tiltakene forhindrer en utilsiktet starting av elektroverktøyet.
- ▶ **Elektroverktøy som ikke er i bruk, må oppbevares utilgjengelig for barn. Ikke la personer som ikke er fortrolige med elektroverktøyet eller ikke har lest**

disse anvisningene bruke verktøyet. Elektroverktøy er farlige når de brukes av uerfarne personer.

- ▶ **Vær nøye med vedlikeholdet av elektroverktøyet og tilbehøret. Kontroller om bevegelige verktøydeler fungerer feilfritt og ikke klemmes fast, og om deler er brukket eller har andre skader som virker inn på elektroverktøyets funksjon. Få reparert elektroverktøyet før det brukes igjen hvis det er skadet.** Dårlig vedlikeholdte elektroverktøy er årsaken til mange uhell.
- ▶ **Hold skjæreverktøyene skarpe og rene.** Godt stelte skjæreverktøy med skarpe skjær setter seg ikke så ofte fast og er lettere å føre.
- ▶ **Bruk elektroverktøy, tilbehør, verktøy osv. i henhold til disse anvisningene. Ta hensyn til arbeidsforholdene og arbeidet som skal utføres.** Bruk av elektroverktøy til andre formål enn de som er angitt, kan føre til farlige situasjoner.
- ▶ **Hold håndtak og gripeflater tørre, rene og uten olje eller fett.** Glatte håndtak og gripeflater hindrer sikker håndtering og styring av verktøyet i uventede situasjoner.

Bruk og pleie av batteridrevne verktøy

- ▶ **Lad batteriet bare med laderen som er angitt av produsenten.** Det oppstår brannfare hvis en lader som er egnet for en bestemt type batterier, brukes med andre batterier.
- ▶ **Bruk elektroverktøyene bare med batterier som er beregnet for dem.** Bruk av andre batterier kan medføre personskader og brannfare.
- ▶ **Når batteriet ikke er i bruk, må det holdes unna andre metallgjenstander som binders, mynter, nøkler, spikre, skruer eller andre mindre metallgjenstander som kan lage en forbindelse mellom kontaktene.** En kortslutning mellom batterikontaktene kan føre til forbrenninger eller brann.
- ▶ **Ved feil bruk kan det lekke væske ut av batteriet. Unngå kontakt med denne væsken. Skyll med vann hvis det oppstår kontakt med væsken. Hvis det kommer væske i øynene, må du i tillegg oppsøke lege.** Batterivæske som renner ut, kan føre til irritasjoner på huden eller forbrenninger.
- ▶ **Ikke bruk et batteri eller verktøy som er skadet eller modifisert.** Ødelagte eller modifiserte batterier kan oppføre seg uforutsigbart, noe som kan føre til brann, eksplosjon eller fare for personskade.
- ▶ **Ikke utsett et batteriet eller verktøy for åpen ild eller for høye temperaturer.** Eksponering for ild eller temperaturer over 130 °C kan føre til eksplosjon..
- ▶ **Følg alle anvisningene for lading, og ikke lad batteriet eller verktøyet utenfor temperaturområdet som er spesifisert i bruksanvisningen.** Feil lading eller lading ved temperaturer utenfor det spesifiserte temperaturområdet, kan skade batteriet og øke brannfaren.

Service

- ▶ **Elektroverktøyet må kun repareres av kvalifiserte fagpersoner og bare med originale reservedeler.** Slik opprettholdes verktøyet sikkerhet.
- ▶ **Ikke utfør vedlikehold på skadde batterier.** Vedlikehold av batterier skal alltid utføres av produsenten eller godkjente forhandlere.

Sikkerhetsanvisninger for hydrauliske batteridrevne kabelkuttere



ADVARSEL!



Bruk vernebriller.



Stikk aldri hendene inn i arbeidsområdet til verktøyhodet hvis du ikke er helt sikker på at verktøyet er stanset. Sikker stans av elektroverktøyet er bare garantert når verktøyhodet er helt åpnet og batteriet er tatt ut.

- ▶ **Elektroverktøyet må utelukkende betjenes av fagpersoner over 16 år med nødvendig opplæring.** Da reduseres fare for personskader.
- ▶ **Elektroverktøyet må utelukkende betjenes av én person om gangen. Sørg for at andre personer forlater fareområdet til elektroverktøyet.** Da reduseres fare for personskader.
- ▶ **Bruk elektroverktøyet bare når du kan se verktøyhodet og du kan sikre at ingen kroppsdeler befinner seg i fareområdet.** Dermed unngår du personskader.
- ▶ **Stopp elektroverktøyet ved å slippe av-/på-knappen hvis det oppstår fare for person eller maskin under arbeidet.**
- ▶ **Bruk de isolerte grepsflatene når du holder elektroverktøyet under arbeid der skjæretilbehøret kan komme borti skjulte ledninger.** Skjæretilbehør som kommer i berøring med en strømførende ledning, kan gjøre eksponerte metaldeler på elektroverktøyet strømførende og dermed gi brukeren elektrisk støt.
- ▶ **Ved hjelp av den mekaniske returstillingen kan du sette elektroverktøyet i utgangsstillingen i nødssituasjoner og før arbeid på elektroverktøyet. Stopp elektroverktøyet og slå av trykket før du setter det fra deg eller når arbeidet er slutt.** Trykk på tilbakestillingsknappen for å slå av trykket til elektroverktøyet.
- ▶ **Bruk elektroverktøyet utelukkende håndstyrt. Av-/på-knappen og tilbakestillingsknappen må være innenfor rekkevidde, slik at de kan aktiveres i en nødssituasjon.**
- ▶ **Stasjonær drift av elektroverktøyet er forbudt.** Det er ikke tillatt å bruke det mens det står plassert på

bakken eller er spent fast i en fastspenningsanordning.

- ▶ **Før arbeidet starter, må du forvise deg om at det ikke finnes noen deler som står under spenning i arbeidsområdet. Iverksett egnede beskyttelsestiltak hvis det finnes spenningsførende deler i nærheten.** Elektroverktøyet er ikke egnet for arbeid på deler som står under spenning.
- ▶ **Bruk ikke elektroverktøyet i eksplosive omgivelser.**
- ▶ **Ikke åpne elektroverktøyet.** Det fører til at sikker drift ikke lenger er sikret, og garantien vil ikke gjelde.
- ▶ **For å unngå overoppheting av elektroverktøyet må du ikke bruke det i mer enn 15 minutter i kontinuerlig drift.** Elektroverktøyet er ikke konstruert for kontinuerlig drift.
- ▶ **Under arbeid i høyden må du sikre elektroverktøyet tilstrekkelig med fallsikringsmidler og passe på at ingen personer befinner seg under arbeidsområdet. Bruk hodebeskyttelse under arbeid over hodehøyde.** Da kan du unngå personskader og materielle skader hvis elektroverktøyet utilsiktet skulle falle ned.
- ▶ **Ved tap av olje må elektroverktøyet sendes tilbake til produsenten.**
- ▶ **Unngå kontakt med sølt hydraulikkolje. Rengjør huden grundig med såpe og vann etter kontakt. Skyll øynene umiddelbart med mye vann i minst 10 minutter etter kontakt.** Kontakt med hydraulikkolje kan føre til irritasjon og allergiske reaksjoner.
- ▶ **Ta ikke ut batteriet før elektroverktøyet er sikkert stanset.**
- ▶ **Det kan slippe ut damp ved skader på og ikke-forskriftsmessig bruk av batteriet. Batteriet kan brenne eller eksplodere.** Sørg for forsyning av friskluft, og oppsøk lege hvis du får besvær. Dampene kan irritere åndedretsorganene.
- ▶ **Du må ikke endre og ikke åpne batteriet.** Det er fare for kortslutning.
- ▶ **Batteriet kan bli skadet av spisse gjenstander som spikre eller skrutrekkere eller på grunn av ytre påvirkning.** Resultat kan bli intern kortslutning, og det kan da komme røyk fra batteriet, eller batteriet kan ta fyr, eksplodere eller bli overopphet.
- ▶ **Bruk batteriet bare i produkter fra produsenten.** Kun slik beskyttes batteriet mot farlig overbelastning.



Beskytt batteriet mot varme, f.eks. også mot langvarig sollys og ild, skitt, vann og fuktighet. Det er fare for eksplosjon og kortslutning.



ADVARSEL



Pass på at knappcellerbatteriet ikke er tilgjengelig for barn. Knappcellerbatterier er farlige.

- **Knappcellebatterier må aldri svelges eller føres inn i andre kroppsåpninger. Ved mistanke om at et knappcellebatteri er svelget eller ført inn i en annen kroppsåpning må lege kontaktes umiddelbart.**

Svelging av et knappcellebatteri kan føre til alvorlige innvendige etseskader og død innen 2 timer.

Produktbeskrivelse og ytelses­spesifikasjoner



Les sikkerhets­anvisningene og instruksene.

Hvis ikke sikkerhets­anvisningene og instruksene tas til følge, kan det oppstå elektrisk støt, brann og/eller alvorlige personskader.

Se illustrasjonene i begynnelsen av bruksanvisningen.

Forskriftsmessig bruk

Elektroverktøyet er beregnet brukt til kutting av flertrådede og fintrådede aluminiums- og kobberkabler uten stålarmring.

Illustrerte komponenter

Nummereringen av de illustrerte komponentene refererer til bildet av elektroverktøyet på illustrasjonssiden.

- (1) Knivblad
- (2) Skjærehode
- (3) Nullstillingsknapp
- (4) Statusindikator
- (5) USB-kontakt
- (6) Batteri^{a)}
- (7) Batteriutløserknapp^{a)}
- (8) Arbeidslys
- (9) Håndtak (isolert grepsflate)
- (10) Av/på-knapp

a) Dette tilbehøret inngår ikke i standard-leveransen.

Tekniske data

Hydraulisk batteridrevet kabelkutter	GKH 18V-50	
Artikkelnummer	3 601 JPO 0..	
Nominell spenning	V ⁻⁻⁻	18
Systempresskraft maks.	kN	50
Maks. kabeldiameter som kan kuttes	mm	40
Dreieområde skjærehode	°	360
USB-standard elektroverktøy	USB 2.0	
USB-kabel for dataoverføring (vanlig handelsvare)	USB Type-C ^{a)}	
Vekt ^{b)}	kg	2,7
Anbefalt omgivelsestemperatur ved lading	°C	0 ... +35

Hydraulisk batteridrevet kabelkutter	GKH 18V-50	
Tillatt omgivelsestemperatur under drift ^{a)}	°C	-10 ... +50
Tillatt omgivelsestemperatur ved lagring	°C	-20 ... +50
Anbefalte batterier	GBA 18V... ProCORE18V...	
Anbefalte ladere	GAL 18... GAX 18... GAL 36...	

A) USB Type-C[®] og USB-C[®] er varemerker som tilhører USB Implementers Forum.

B) Vekt uten batteri (Batteriets vekt se <http://www.bosch-professional.com>)

C) begrenset ytelse ved temperaturer < 0 °C

Verdiene kan variere avhengig av produktet, bruksområdet og miljøforholdene. Du finner mer informasjon på www.bosch-professional.com/wac.

Støy-/vibrasjonsinformasjon

Støyemisjon målt i henhold til **EN 62841-1**.

Vanlig A-lydtrykknivå for enheten er under 70 dB(A). Støynivået kan overskride de angitte verdiene under arbeidet. **Bruk hørselvern!**

Vibrasjon totalt a_h (vektorsum av tre retninger) og usikkerhet K målt i henhold til **EN 62841-1**:

$$a_h < 2,5 \text{ m/s}^2, K = 1,5 \text{ m/s}^2.$$

Vibrasjonsnivået og støyemisjonen som er angitt i disse anvisningene er målt i samsvar med en standardisert målemetode og kan brukes til sammenligning av elektroverktøy. Verdiene egner seg også til en foreløpig estimering av vibrasjonsnivået og støytuslippet.

Angitt vibrasjonsnivå og støytuslipp representerer de hovedsakelige bruksområdene til elektroverktøyet. Men hvis elektroverktøyet brukes til andre formål, med andre innsatsverktøy eller utilstrekkelig vedlikehold, kan vibrasjonsnivået og støytuslippet avvike fra det som er angitt. Dette kan føre til en betydelig økning av vibrasjonsnivået og støytuslippet for hele arbeidstidsrommet.

For en nøyaktig vurdering av vibrasjonsnivået og støytuslippet skal det også tas hensyn til de tidene verktøyet er slått av, eller går, men ikke faktisk er i bruk. Dette kan redusere vibrasjonsnivået og støytuslippet for hele arbeidstidsrommet betraktelig.

Bestem ekstra sikkerhetstiltak til beskyttelse av brukeren mot vibrasjonenes virkning, som for eksempel: Vedlikehold av elektroverktøy og innsatsverktøy, holde hendene varme, organisere arbeidsforløpene.

Batteri

Bosch selger også batteridrevne elektroverktøy uten batteri. Det er angitt på emballasjen om et batteri følger med ditt elektroverktøy.

Lade batteriet

► **Bruk bare laderne som er oppført i de tekniske spesifikasjonene.** Kun disse laderne er tilpasset til Li-ion-batteriet som er brukt i elektroverktøyet.

Merknad: I samsvar med internasjonale transportforskrifter blir litium-ion-batterier levert delvis ladet. For å sikre full effekt fra batteriet må du lade det helt opp før første gangs bruk.

Sette inn batteriet

Skyv det oppladede batteriet inn i batteriholderen til det låses ordentlig.

Ta ut batteriet



For å ta ut batteriet trykker du på utløserknappen og trekker batteriet ut. **Ikke bruk makt.**

Batteriet har to låsetrinn som skal hindre at batteriet faller ut hvis batteriutløserknappen trykkes inn utilsiktet. Så lenge batteriet er satt inn i elektroverktøyet, holdes det i posisjon av en fjær.

Indikator for batteriladenivå

Merknad: Ikke alle batterityper er utstyrt med ladenivåindikator.

De grønne lysdiødene i batteriets ladenivåindikator viser batteriets ladenivå. Av sikkerhetsgrunner er det bare mulig å få vist ladenivået når elektroverktøyet er stoppet.

Trykk på knappen for indikatoren for batteriets ladenivå  eller  for å se ladenivået. Dette er mulig også når batteriet er tatt ut.

Hvis ingen lysdiode lyser etter at knappen for indikatoren for batteriets ladenivå er trykt inn, er batteriet defekt og må skiftes ut.

Batteritype GBA 18V...



Lysdiode	Kapasitet
Lyser kontinuerlig 3 × grønt	60–100 %
Lyser kontinuerlig 2 × grønt	30–60 %
Lyser kontinuerlig 1 × grønt	5–30 %
Blinker 1 × grønt	0–5 %

Batteritype ProCORE18V...



Lysdiode	Kapasitet
Lyser kontinuerlig 5 × grønt	80–100 %
Lyser kontinuerlig 4 × grønt	60–80 %
Lyser kontinuerlig 3 × grønt	40–60 %
Lyser kontinuerlig 2 × grønt	20–40 %
Lyser kontinuerlig 1 × grønt	5–20 %

Lysdiode	Kapasitet
Blinker 1 × grønt	0–5 %

Regler for optimal bruk av oppladbare batterier

Beskytt batteriet mot fuktighet og vann.

Batteriet må oppbevares ved temperatur fra –20 °C til 50 °C. Du må for eksempel ikke la det ligge i bilen om sommeren.

Rengjør ventilasjonsslissene på batteriet regelmessig med en myk, ren og tørr pensel.

En vesentlig kortere driftstid etter oppladingen er et tegn på at batteriet er oppbrukt og må skiftes ut.

Følg anvisningene om kassering.

Bruk

Kutting

- **Sett batteriet i elektroverktøyet først like før kuttingen skal starte.** Hvis f.eks. av/på-knappen **(10)** trykkes utilsiktet mens kuttingen forberedes, medfører det fare for personskader.
- **For å unngå overoppheting av elektroverktøyet må du ikke bruke det i mer enn 15 minutter i kontinuerlig drift.**

Forviss deg om at knivbladene **(1)** er rene og uten synlige feil.

Kutting:

- Sett batteriet i elektroverktøyet.
- For å **slå på og starte kuttingen** trykker du på av/på-knappen **(10)** og holder den inntrykt. Arbeidslyset **(8)** tennes.
- Hvis elektroverktøyet har registrert et fullstendig kutt, åpnes knivbladene **(1)** og **motoren slås automatisk av**. Slipp av/på-knappen **(10)**. Arbeidslyset slukker automatisk etter ca. 10 s.

Avslutte kutting manuelt:

- For å avslutte kuttingen tidligere slipper du av/på-knappen **(10)** mens kuttingen pågår. Knivbladene **(1)** stopper.
- Hvis kuttingen stoppes tidligere eller knivbladene **(1)** ikke åpnes automatisk etter at kuttingen er slutt, trykker du på nullstillingsknappen **(3)**. Hold nullstillingsknappen inntrykt helt til sagbladene er helt åpnet.

Ta batteriet ut av elektroverktøyet.

Hvis statusindikatoren **(4)** lyser grønt i slutten av kuttingen, har et fullstendig kutt blitt registrert.

Hvilemodus og gjenstartbeskyttelse

I følgende situasjoner settes elektroverktøyet av sikkerhetsgrunner i **hvilemodus**:

- hvis det ikke brukes etter at det har gått mer enn 5 minutter siden batteriet ble satt inn eller siden den siste kuttingen,
- hvis av/på-knappen **(10)** trykkes mens batteriet settes inn (som **gjenstartbeskyttelse**).

I disse tilfellene trykker du kort på av/på-knappen **(10)** for å aktivere elektroverktøyet. Deretter starter du kuttingen på vanlig måte.

Statusindikatorer

Farge på statusindikator (4)	Betydning	Løsning
Etter at batteriet er satt inn/vekke fra hvilemodus:		
Grønn (3 s)	Elektroverktøyet er klart til bruk	–
Gul (3 s)	Færre enn 1000 arbeidssykluser gjenstår til slutten av vedlikeholdsintervallet.	Planlegg vedlikehold hos et autorisert Bosch -serviceverksted.
Rød (3 s)	Batteriet er for svakt for kutting	Lad/skift batteriet
	Batteriet og/eller elektroverktøyet har ikke driftstemperatur	La batteriet og elektroverktøyet få driftstemperatur
Etter avsluttet kutting/under drift:		
Grønn (3 s)	Kutting vellykket	–
Gul (kontinuerlig)	Vedlikeholdsintervall på 20 000 arbeidssykluser overskredet	Send elektroverktøyet til et autorisert Bosch -serviceverksted for vedlikehold.
Rød (3 s)	Ufullstendig kutteprosess, intern feil i elektroverktøyet eller elektroverktøyet har ikke driftstemperatur	<ol style="list-style-type: none"> 1. Start kuttingen på nytt 2. Ta ut batteriet, og sett det inn igjen 3. La elektroverktøyet få driftstemperatur 4. Kontakt et autorisert Bosch-serviceverksted hvis disse tiltakene ikke løser problemet.

Du kan også hente frem de nøyaktige feilmeldingene via **Bosch** Read-Out Software.

Lese arbeidsresultatene med Bosch Read-Out Software

Elektroverktøyet lagrer data som trykk og arbeidstid for hver arbeidsoperasjon. For å lese disse dataene trenger du **Bosch** Read-Out Software. Dette programmet kan du laste ned gratis på www.bosch-professional.com. Installer programmet. Følg installasjonsanvisningene. I programmet kan du også se hvor mange arbeidssykluser som gjenstår til neste vedlikeholdsintervall.

For å overføre oppføringene i loggen åpner du dekslet til USB-kontakten **(5)** og kobler elektroverktøyet til datamaskinen din via en USB Type-C®-kabel. For at du skal få tilgang til oppføringene i loggen må et batteri være satt inn i elektroverktøyet.

Service og vedlikehold

Vedlikehold og rengjøring

- **Ta alltid batteriet ut av elektroverktøyet før arbeid på elektroverktøyet (for eksempel vedlikehold, bytte av verktøy, osv.).** Det er fare for personskader hvis du trykker på av/på-bryteren ved en feiltagelse.
- **Hold selve elektroverktøyet og ventilasjonsspaltene alltid rene, for å kunne arbeide bra og sikkert.**

Sørg for at elektroverktøyet alltid er tørt. Bruk bare en myk, fuktig klut for å tørke bort skitt.

Lagre og transporter elektroverktøyet bare i XL-BOXX.

For at elektroverktøyets driftssikkerhet skal være garantert lengst mulig må det vedlikeholdes etter 20 000 arbeidssykluser eller senest etter 4 år. Ved overskridelse av 20 000 arbeidssykluser lyser statusindikatoren **(4)** kontinuerlig gult.

Send elektroverktøyet til et autorisert **Bosch**-serviceverksted for vedlikehold.

Merknad: Hvis ikke vedlikeholdsintervallet overholdes, opphører garantien.

Du må ikke slippe sløve knivblad **(1)** selv. Send elektroverktøyet til et autorisert **Bosch**-serviceverksted for sliping.

Kundeservice og kundeveiledning

Kundeservice hjelper deg ved spørsmål om reparasjon og vedlikehold av produktet ditt og reservedelene. Sprengskisser og informasjoner om reservedeler finner du også på: www.bosch-pt.com

Bosch rådgivningsteam står til tjeneste ved spørsmål om våre produkter og tilbehør til disse.

Ved alle forespørsler og reservedelsbestillinger må du oppgi det 10-sifrede produktnummeret som er angitt på produktets typeskilt.

Norsk

Robert Bosch AS
Postboks 350
1402 Ski

Tel.: 64 87 89 50
Faks: 64 87 89 55

Flere serviceadresser finner du på:
www.bosch-pt.com/serviceaddresses

Transport

De anbefalte Li-ion-batteriene underligger kravene for farlig gods. Batteriene kan transporteres på veier av brukeren uten ytterligere krav.

Ved forsendelse som utføres av tredjepersoner (f. eks.: lufttransport eller spedisjon) må det oppfylles spesielle krav til emballasje og merking. Du må da konsultere en ekspert for farlig gods ved forberedelse av forsendelsen.

Send batterier kun hvis huset ikke er skadet. Lim igjen de åpne kontaktene og pakk batteriet slik at det ikke beveger seg i emballasjen. Følg også eventuelle ytterligere nasjonale forskrifter.

Deponering

Elektroverktøy, batterier, tilbehør og emballasje må leveres inn til miljøvennlig gjenvinning.

Elektroverktøyet inneholder olje og fett. Kast elektroverktøyet i samsvar med gjeldende lover og retningslinjer.



Elektroverktøy og batterier må ikke kastes i vanlig søppel!

Bare for land i EU:

Elektroverktøy som ikke lenger er i brukbar stand, og defekte eller forbrukte oppladbare batterier/engangs-batterier, skal leveres til kildesortering. Bruk innsamlings-systemene som er beregnet for dette formålet.

Ved usakkyndig kassering kan bruke elektriske og elektroniske apparater, hvis de inneholder farlige stoffer, ha skadelige utvirkninger på miljøet og den menneskelige helsen.

(Oppladbare) batterier:

Li-ion:

Se informasjonen i avsnittet Transport (se „Transport“, Side 67).

Det integrerte knappceller-batteriet må kun tas ut og kasseres av fagfolk.

Suomi

Turvallisuusohjeet

Yleiset sähkötyökalujen turvaohjeet

VAROITUS

Lue kaikki tämän sähkötyökalun mukana toimitetut varoitukset, oh-

jeet, kuvat ja tekniset tiedot. Alla mainittujen ohjeiden noudattamisen laiminlyönti saattaa aiheuttaa sähköiskun, tulipalon ja/tai vakavan loukkaantumisen.

Säilytä kaikki turvallisuusohjeet ja muut ohjeet tulevaisuutta varten.

Turvallisuusohjeissa käytetty käsite "sähkötyökalu" käsittää verkkokäyttöisiä sähkötyökaluja (verkkajohtolla) ja akku-käyttöisiä sähkötyökaluja (ilman verkkojohtoa).

Työpaikan turvallisuus

- ▶ **Pidä työskentelyalue puhtaana ja hyvin valaistuna.** Työpaikan epäjärjestys tai valaisemattomat työalueet voivat johtaa tapaturmiin.
- ▶ **Älä työskentele sähkötyökalulla räjähdysalttiissa ympäristössä, jossa on palavaa nestettä, kaasua tai pölyä.** Sähkötyökalu muodostaa kipinöitä, jotka saattavat sytyttää pölyn tai höyryn.
- ▶ **Pidä lapset ja sivulliset loitolla sähkötyökalua käytettäessäsi.** Voit menettää laitteen hallinnan, jos suuntaat huomiosi muualle.

Sähköturvallisuus

- ▶ **Sähkötyökalun pistotulpan tulee sopia pistorasiaan. Pistotulppaa ei saa muuttaa millään tavalla. Älä käytä minkäänlaisia pistorasia-adaptoreita maadoitettujen sähkötyökalujen kanssa.** Alkuperäisessä kunnossa olevat pistotulpat ja sopivat pistorasiat vähentävät sähköiskun vaaraa.
- ▶ **Vältä maadoitettujen pintojen, kuten putkien, patte- reiden, liesien tai jääkaappien koskettamista.** Sähköiskun vaara kasvaa, jos kehosi on maadoitettu.
- ▶ **Älä altista sähkötyökalua sateelle tai kosteudelle.** Veden pääsy sähkötyökalun sisään kasvattaa sähköiskun riskiä.
- ▶ **Älä käytä verkkojohtoa väärin. Älä käytä johtoa sähkötyökalun kantamiseen, ripustamiseen tai pistotulpan irrottamiseen pistorasiasta vetämällä. Pidä johto loitolla kuumuudesta, öljystä, terävistä reunoista ja liikkuvista osista.** Vahingoittuneet tai sokeutuneet johdot kasvattavat sähköiskun vaaraa.
- ▶ **Käyttäessäsi sähkötyökalua ulkona käytä ainoastaan ulkokäyttöön soveltuvaa jatkojohtoa.** Ulkokäyttöön soveltuvan jatkojohtoon käyttö pienentää sähköiskun vaaraa.
- ▶ **Jos sähkötyökalua on pakko käyttää kosteassa ympäristössä, on käytettävä vikavirtasuojakytkintä.** Vikavirtasuojakytkimen käyttö vähentää sähköiskun vaaraa.

Henkilöturvallisuus

- ▶ **Ole valpas, kiinnitä huomiota työskentelyysi ja noudata tervettä järkeä sähkötyökalua käyttäessäsi. Älä käytä mitään sähkötyökalua, jos olet väsynyt tai huumeiden, alkoholin tai lääkkeiden vaikutuksen alaisena.** Hetken tarkkaamattomuus sähkötyökalua käytettäessä saattaa johtaa vakavaan loukkaantumiseen.
- ▶ **Käytä henkilökohtaisia suojavarusteita. Käytä aina suojalaseja.** Henkilökohtaisen suojavarustuksen (esim. pölynaamari, luistamattomat turvajalkineet, suojakypärä

tai kuulonsuojaimet kulloisenkin tehtävän mukaan) käyttö vähentää loukkaantumisriskiä.

- ▶ **Estä tahaton käynnistyminen. Varmista, että käynnistyskytkin on kytketty pois päältä ennen kuin yhdistät työkalun sähköverkkoon ja/tai akkuun, otat työkalun käteen tai kannat sitä.** Jos kannat sähkötyökalua sormi käynnistyskytkimellä tai kytket sähkötyökalun pistotulpan pistorasiaan käynnistyskytkimen ollessa käyntiasennossa, altistat itsesi onnettomuuksille.
- ▶ **Poista mahdollinen säätötyökalu tai kiinnitysavain ennen kuin käynnistät sähkötyökalun.** Kiinnitysavain tai säätötyökalu, joka on unohdettu paikalleen sähkötyökalun pyöryvään osaan, saattaa aiheuttaa tapaturman.
- ▶ **Vältä kurkottelua. Huolehdi aina tukevasta seisomiasennosta ja tasapainosta.** Näin pystyt paremmin hallitsemaan sähkötyökalun odottamattomissa tilanteissa.
- ▶ **Käytä tarkoitukseen soveltuvia vaatteita. Älä käytä löysiä työvaatteita tai koruja. Pidä hiukset ja vaatteet poissa liikkuvien osien ulottuvilta.** Väljät vaatteet, korut ja pitkät hiukset voivat takertua liikkuviin osiin.
- ▶ **Jos laitteissa on pölynpoistoliitäntä, varmista, että se on kytketty oikein ja toimii kunnolla.** Pölynpoistojärjestelmän käyttö vähentää pölyn aiheuttamia vaaroja.
- ▶ **Työskentele keskittyneesti ja noudata aina turvallisuusmääräyksiä.** Hetkellinenkin huolimattomuus voi aiheuttaa vakavia vammoja.

Sähkötyökalun käyttö ja huolto

- ▶ **Älä ylikuormita laitetta. Käytä kyseiseen työhön tarkoitettua sähkötyökalua.** Sopivan tehoisella sähkötyökalulla teet työt paremmin ja turvallisemmin.
- ▶ **Älä käytä sähkötyökalua, jota ei voida käynnistää ja pysäyttää käynnistyskytkimestä.** Sähkötyökalu, jota ei voi enää hallita käynnistyskytkimellä, on vaarallinen ja täytyy korjauttaa.
- ▶ **Irrota pistotulppa pistorasiasta ja/tai irrota akku (jos irrotettava) sähkötyökalusta, ennen kuin suoritat säätöjä, vaihdat tarvikkeita tai viet sähkötyökalun varastoon.** Nämä varoimenpiteet estävät sähkötyökalun tahattoman käynnistymisen.
- ▶ **Säilytä sähkötyökalut poissa lasten ulottuvilta, kun niitä ei käytetä. Älä anna sellaisten henkilöiden käyttää sähkötyökalua, joilla ei ole tarvittavaa käyttökoekemusta tai jotka eivät ole lukeneet tätä käyttöohjetta.** Sähkötyökalut ovat vaarallisia, jos niitä käyttävät kokemattomat henkilöt.
- ▶ **Pidä sähkötyökalut ja tarvikkeet hyvässä kunnossa. Tarkista liikkuvat osat virheellisen kohdistuksen tai jumittumisen varalta. Varmista, ettei sähkötyökalussa ole murtuneita osia tai muita toimintaa haittaavia vikoja. Jos havaitset vikoja, korjautaa sähkötyökalu ennen käyttöä.** Monet tapaturmat johtuvat huonosti huolletuista sähkötyökaluista.
- ▶ **Pidä leikkausterät terävinä ja puhtaina.** Asianmukaisesti huolletut leikkaustyökalut, joiden leikkausreunat ovat teräviä, eivät jumita herkästi ja niitä on helpompi hallita.

- ▶ **Käytä sähkötyökaluja, tarvikkeita, ruuvauskärkiä jne. näiden ohjeiden, käyttöolosuhteiden ja työtehtävän mukaisesti.** Sähkötyökalun määrätystenvastainen käyttö saattaa aiheuttaa vaaratilanteita.
- ▶ **Pidä kahvat ja kädensijat kuivina ja puhtaina (öljyttöminä ja rasvattomina).** Jos kahvat ja kädensijat ovat liukkaita, et pysty yllättävissä tilanteissa ohjaamaan ja hallitsemaan työkalua turvallisesti.

Akkukäyttöisten työkalujen käyttö ja huolto

- ▶ **Lataa akku vain valmistajan suosittelemissa latauslaitteissa.** Latauslaite, joka soveltuu määrättyntyyppiselle akulle, saattaa muodostaa tulipalovaaran erilaista akkua ladattaessa.
- ▶ **Käytä sähkötyökalussa ainoastaan kyseiseen sähkötyökaluun tarkoitettua akkua.** Muunlaisen akun käyttö saattaa aiheuttaa tapaturman ja tulipalon.
- ▶ **Pidä irrotettu akku loitolla metalliesineistä, kuten periliittimistä, kolikoista, avaimista, nauloista, ruuveista tai muista pienistä metalliesineistä, jotka voivat oikosulkea akun koskettimet.** Akkukoskettimien välinen oikosulku saattaa aiheuttaa palovammoja tai johtaa tulipaloon.
- ▶ **Väärästä käytöstä johtuen akusta saattaa vuotaa nestettä. Vältä koskettamasta nestettä. Jos nestettä pääsee vahingossa iholle, huuhtelee kosketuskohta vedellä. Jos nestettä pääsee silmiin, käänny lisäksi lääkärin puoleen.** Akusta vuotava neste saattaa aiheuttaa ärsytystä ja palovammoja.
- ▶ **Älä käytä akkua tai työkalua, joka on voittunut tai johon on tehty muutoksia.** Jos akut ovat voittuneet tai niihin on tehty muutoksia, ne voivat toimia ennalta arvaamattomasti ja aiheuttaa tulipalon, räjähdyksen tai loukkaantumisvaaran.
- ▶ **Älä altista akkua tai työkalua tulelle tai äärimmäisille lämpötiloille.** Tulelle tai yli 130 °C kuumuudelle altistaminen saattaa aiheuttaa räjähdyksen.
- ▶ **Noudata latausohjeita ja lataa akku tai työkalu ohjeenmukaisen lämpötila-alueen rajoissa.** Lataaminen virheellisesti tai ohjeiden vastaisessa lämpötilassa saattaa vaurioittaa akkua ja lisätä palovaaraa.

Huolto

- ▶ **Anna ainoastaan koulutettujen ammattihenkilöiden korjata sähkötyökalusi ja hyväksy korjauksiin vain alkuperäisiä varaosia.** Näin varmistat, että sähkötyökalu säilyy turvallisena.
- ▶ **Älä missään tapauksessa yritä itse korjata vaurioituneita akkuja.** Akkua saa korjata vain valmistaja tai valtuutettu huoltopiste.

Hydraulisten akkukaapelileikkurien turvallisuusohjeet

VAROITUS!





Käytä suojalaseja.



Älä missään tapauksessa kosketa työkalun pään käyttöaluetta, jos työkalu saattaa käynnistyä tahattomasti. Sähkötyökalu on luotettavasti pois päältä vain, kun työkalun pää on täysin auki ja akku on irrotettu.

- ▶ **Sähkötyökalua saa käyttää vain koulutettu, yli 16-vuotias ammattiyöntekijä.** Tämä vähentää ihmisille aiheutuvaa vaaraa.
- ▶ **Sähkötyökalua saa käyttää vain yksi henkilö kerrallaan.** Ohjaa muut ihmiset pois sähkötyökalun vaara-alueelta. Tämä vähentää ihmisille aiheutuvaa vaaraa.
- ▶ **Käytä sähkötyökalua vain, kun työkalun pää on näkyvässä, jotta voit varmistaa, ettei vaara-alueella ei ole raajoja.** Siten saat vähennettyä loukkaantumisvaaraa.
- ▶ **Pysäytä sähkötyökalu vapauttamalla käynnistyspainike, jos työskentelyn aikana syntyy ihmisille tai koelle vaarallinen tilanne.**
- ▶ **Pidä sähkötyökalusta kiinni sen eristetyistä kahvapinoista, kun teet sellaisia töitä, joissa käyttötarvike voi koskettaa pilossa olevia sähköjohtoja.** Jos käyttötarvike koskettaa virrallista sähköjohtoa, tämä voi tehdä sähkötyökalun suojaamattomat metalliosat virrallisiksi ja aiheuttaa sähköiskun laitteen käyttäjälle.
- ▶ **Hätätilanteissa ja ennen sähkötyökaluun liittyviä töitä voit käyttää mekaanista palautusta sähkötyökalun palauttamiseen alkuasentoon.** Kytke sähkötyökalu pois päältä ja paineettomaksi, ennen kuin asetat sähkötyökalun syrjään tai lopetat työskentelyn. Paina palautuspainiketta kytkeäksesi sähkötyökalun paineettomaksi.
- ▶ **Ohjaa sähkötyökalua vain käsin.** Käynnistyspainikkeen ja palautuspainikkeen on oltava käden ulottuvilla, jotta niitä voidaan painaa hätätilanteissa.
- ▶ **Sähkötyökalun kiinteäasenteinen käyttö on kielletty.** Sitä ei saa käyttää lattialle asetettuna eikä kiinnittää telineeseen.
- ▶ **Varmista ennen työn aloittamista, ettei työskentelyalueella ole jännitteisiä osia.** Tee tarvittavat varoituspitoiteet, jos lähellä on jännitteisiä osia. Sähkötyökalu ei sovellu työskentelyyn jännitteisten osien kanssa.
- ▶ **Älä käytä sähkötyökalua räjähdysalttiissa ympäristössä.**
- ▶ **Älä avaa sähkötyökalua.** Muuten turvallinen toiminta ei ole enää varmaa ja takuu raukeaa.
- ▶ **Älä käytä sähkötyökalua keskeytyksettä yli 15 minuuttia, jotta sähkötyökalu ei ylikuumene.** Sähkötyökalua ei ole tarkoitettu jatkuvaan, pitkäkestoiseen käyttöön.
- ▶ **Jos työskentelet korkealla olevassa työkohteessa, kiinnitä sähkötyökalu riittävän varmasti putoamissuojaimilla, ja varmista, ettei työskentelyalueen alapuolella oleskele ihmisiä.** Käytä päänsuojainta, jos työkohte on päään yläpuolella. Näin voit välttää esine-

henkilövahingot, jos sähkötyökalu pääsee vahingossa puutoamaan.

- ▶ **Jos öljyä vuotaa, sähkötyökalu on palautettava valmistajalle.**
- ▶ **Vältä kosketusta vuotavaan hydraulioöljyyn.** Puhdista öljyn tahrима iho huolellisesti saippualla ja vedellä. Jos öljyä pääsee silmiin, huutele niitä välittömästi runsaalla vedellä vähintään 10 minuutin ajan. Kosketus hydraulioöljyyn voi aiheuttaa ärsytystä ja allergisia reaktioita.
- ▶ **Irrota akku vasta sitten, kun sähkötyökalu on sammutettu luotettavasti.**
- ▶ **Akusta saattaa purkautua höyryä, jos akku vioittuu tai jos akkua käytetään epäasianmukaisesti.** Akku saattaa syttyä palamaan tai räjähtää. Järjestä tehokas ilmanvaihto ja käänny lääkärin puoleen, jos havaitset ärsytystä. Höyry voi ärsyttää hengitysteitä.
- ▶ **Älä avaa akkua äläkä tee siihen mitään muutoksia.** Oikosulkuvaara.
- ▶ **Terävät esineet (esimerkiksi naulat ja ruuvitaltat) tai kuoreen kohdistuvat iskut saattavat vaurioittaa akkua.** Tämä voi johtaa akun oikosulkuun, tulipaloon, savumiseen, räjähtämiseen tai ylikuumentumiseen.
- ▶ **Käytä akkua vain sen valmistajan tuotteissa.** Vain tällä tavalla saat estettyä akun vaarallisen ylikuormituksen.



Suojaa akkua kuumuudelta, esimerkiksi pitkäaikaiselta auringonpaisteelta, tulta, lialta, vedeltä ja kosteudelta. Räjähdys- ja oikosulkuvaara.



VAROITUS



Varmista, että lapset eivät voi saada nappiparistoa käsiinsä. Nappiparistot ovat vaarallisia.

- ▶ **Nappiparistoja ei saa missään tapauksessa niellä tai työntää muihin ruumiinaukkoihin.** Jos epäilet, että nappiparisto on nielty tai työnnetty muuhun ruumiinaukkoon, käänny välittömästi lääkärin puoleen. Nielty nappiparisto voi aiheuttaa 2 tunnin sisällä vakavia sisäelinten syöpymiä ja kuoleman.

Tuotteen ja ominaisuuksien kuvaus



Lue kaikki turvallisuus- ja käyttöohjeet. Turvallisuus- ja käyttöohjeiden noudattamatta jättäminen voi johtaa sähköiskuun, tulipaloon ja/tai vakavaan loukkaantumiseen.

Huomioi käyttöohjeiden etuosan kuvat.

Määräystenmukainen käyttö

Sähkötyökalu on tarkoitettu teräsvahikkeettomien moni- ja hienolankaisten alumiini- ja kuparikaapeleiden leikkaamiseen.

Kuvatut osat

Kuvattujen osien numerointi viittaa kuvasivulla olevaan sähkötyökalun kuvaan.

- (1) Terä
 - (2) Leikkuupää
 - (3) Palautuspainike
 - (4) Käyttötilan näyttö
 - (5) USB-portti
 - (6) Akku^{a)}
 - (7) Akun lukituksen avauspainike^{a)}
 - (8) Työvalo
 - (9) Kahva (eristetty kahvapinta)
 - (10) Käynnistyspainike
- a) **Nämä lisätarvikkeet eivät kuulu Tavanomainen toimitukseen.**

Tekniset tiedot

Hydraulinen akkukaapelileikkuri		GKH 18V-50
Tuotenumero		3 601 JPO 0..
Nimellisjännite	V _{nom}	18
Järjestelmän enimmäispuristusvoima	kN	50
Suurin leikattavissa oleva kaapelihalkaisija	mm	40
Leikkuupään kääntöalue	°	360
Sähkötyökalun USB-standardi		USB 2.0
USB-tiedonsiirtojohto (tavanomainen)		USB Type-C ^{a)}
Paino ^{b)}	kg	2,7
Suosittelu ympäristön lämpötila latauksen aikana	°C	0...+35
Sallittu ympäristön lämpötila käytössä ^{c)}	°C	-10...+50
Sallittu ympäristön lämpötila säilytyksessä	°C	-20...+50
Suosittelut akut		GBA 18V... ProCORE18V...
Suosittelut latauslaitteet		GAL 18... GAX 18... GAL 36...

A) USB Type-C[®] ja USB-C[®] ovat USB Implementers Forumin rekisteröityjä tavaramerkkejä.

B) Paino ilman akkua (akun paino, katso <http://www.bosch-professional.com>)

C) rajoitettu teho, kun lämpötila < 0 °C

Arvot voivat vaihdella tuotteen mukaan ja riippuvat käyttö- ja ympäristöolosuhteista. Lisätietoja saat verkko-osoitteesta www.bosch-professional.com/wac.

Melu-/tärinätiedot

Melupäästöarvot on määritetty standardin **EN 62841-1** mukaan.

Sähkötyökalun tyypillinen A-painotettu äänenpainetaso on alle 70 dB(A). Melutaso saattaa töiden aikana ylittää ilmoitettut arvot. **Käytä kuulosuojaimia!**

Tärinän kokonaisarvot a_h (kolmen suunnan vektorisumma) ja epävarmuus K on määritetty standardin **EN 62841-1** mukaan:

$$a_h < 2,5 \text{ m/s}^2, K = 1,5 \text{ m/s}^2.$$

Näissä käyttöohjeissa ilmoitetut tärinä- ja melupäästötiedot on mitattu standardissa määritetyn mittausmenetelmän mukaan ja niitä voi käyttää sähkötyökalujen keskinäiseen vertailuun. Ne soveltuvat myös tärinä- ja melupäästöjen alustavaan arviointiin.

Ilmoitetut tärinä- ja melupäästöt vastaavat sähkötyökalun pääasiallisia käyttötapoja. Tärinä- ja melupäästöt saattavat kuitenkin poiketa ilmoitetuista arvoista, jos sähkötyökalua käytetään toisiin, muilla käyttötarvikkeilla tai riittämättömästi huollettuina. Tämä saattaa suurentaa koko työskentelyajan tärinä- ja melupäästöjä huomattavasti.

Tärinä- ja melupäästöjen tarkaksi arvioimiseksi on huomioitava myös ne ajat, jolloin laite on sammutettuna tai tyhjäkäynnillä. Tämä voi vähentää huomattavasti koko työskentelyajan tärinä- ja melupäästöjä.

Määrittele tarvittavat lisävaroitimenpiteet käyttäjän suojelemiseksi tärinän aiheuttamilta haitoilta (esimerkiksi sähkötyökalujen ja käyttötarvikkeiden huolto, käsien pitäminen lämpiminä ja työprosessien organisointi).

Akkua

Bosch myy akkukäyttöisiä sähkötyökaluja myös ilman akkua. Pakkauksesta näet, sisältyykö akku sähkötyökalusi toimitukseen.

Akun lataaminen

► **Käytä vain teknissä tiedoissa ilmoitettuja latauslaitteita.** Vain nämä latauslaitteet soveltuvat sähkötyökalusasi käytettävälle litiumioniakulle.

Huomautus: kansainvälisten kuljetusmääräysten mukaisesti Li-ion-akut toimitetaan osittain ladattuina. Akun täyden suorituskyvyn varmistamiseksi akku tulee ladata täyteen ennen ensikäyttöä.

Akun asentaminen

Työnnä ladattu akku akun kiinnityskohtaan niin, että se lukittuu paikalleen.

Akun irrottaminen



Kun haluat ottaa akun pois, paina akun vapautuspainiketta ja vedä akku irti. **Älä irrota akkua väkisin.**

Akussa on 2 lukitusvaihetta, millä estetään akun irtoaminen, jos painat tahattomasti akun vapautuspainiketta. Sähkötyökalussa oleva akku pysyy paikallaan jousen avulla.

Akun lataustilan näyttö

Huomautus: lataustilan näyttöä ei ole kaikissa akkutyypeissä.

Akun lataustilan näytön vihreät LED-valot ilmoittavat akun lataustilan. Turvallisuussyistä lataustilan tarkistaminen on mahdollista vain sähkötyökalun ollessa pysähdyksissä.

Kun haluat nähdä lataustilan, paina lataustilan näytön painiketta  tai . Tämä on mahdollista myös akun ollessa irrotettuna.

Jos lataustilan näytön painikkeen painaminen ei sytytä yhtään LED-valoa, akku on viallinen ja täytyy vaihtaa.

Akkutyypin GBA 18V...



LED-valo	Kapasiteetti
3 vihreää LED-valoa palaa jatkuvasti	60–100 %
2 vihreää LED-valoa palaa jatkuvasti	30–60 %
1 vihreä LED-valo palaa jatkuvasti	5–30 %
1 vihreä LED-valo vilkkuu	0–5 %

Akkutyypin ProCORE18V...



LED-valo	Kapasiteetti
5 vihreää LED-valoa palaa jatkuvasti	80–100 %
4 vihreää LED-valoa palaa jatkuvasti	60–80 %
3 vihreää LED-valoa palaa jatkuvasti	40–60 %
2 vihreää LED-valoa palaa jatkuvasti	20–40 %
1 vihreä LED-valo palaa jatkuvasti	5–20 %
1 vihreä LED-valo vilkkuu	0–5 %

Ohjeita akun optimaaliseen käsittelyyn

Suoja akku kosteudelta ja vedeltä.

Säilytä akkua vain –20 ... 50 °C lämpötilassa. Älä jätä akkua esimerkiksi kuumana kesäpäivänä pitkäksi ajaksi autoon.

Puhdista akun tuuletusaukot säännöllisin väliajoin pehmeällä, puhtaalla ja kuivalla siveltimellä.

Huomattavasti lyhentynyt käyntiaika latauksen jälkeen osoittaa, että akku on elinikänsä lopussa ja täytyy vaihtaa uuteen.

Huomioi hävitysohjeet.

Käyttötilojen näytöt

Käyttötilan näytön (4) merkivalon väri	Merkitys	Korjausohje
Akun asentamisen / lepotilasta heräämisen jälkeen:		
Vihreä (3 s)	Sähkötyökalu on käyttövalmis	–
Keltainen (3 s)	Huoltovälin loppuun on jäljellä alle 1 000 käyttökertaa.	Järjestä huolto valtuutetussa Bosch -huolto pisteessä.
Punainen (3 s)	Akun varaustila on liian matala leikkaamiseen	Lataa/vaihda akku

Käyttö

Leikkaaminen

- ▶ **Asenna akku sähkötyökaluun vasta juuri ennen leikkaamisen aloittamista.** Loukkaantumisvaara, jos käynnistyspainiketta **(10)** painetaan vahingossa esimerkiksi leikkaustyön valmistelun aikana.
- ▶ **Älä käytä sähkötyökalua keskeytyksettä yli 15 minuuttia, jotta sähkötyökalu ei ylikuumene.**

Varmista, että terät **(1)** ovat puhtaita eikä niissä ole näkyviä vaurioita.

Leikkaaminen:

- Asenna akku sähkötyökaluun.
- **Käynnistä moottori ja leikkaus** käynnistyspainikkeella **(10)** ja pidä painiketta pohjassa. Työvalo **(8)** syttyy.
- Kun sähkötyökalu havaitsee kaapelin katkenneen, terät **(1)** avautuvat ja **moottori sammuu automaattisesti**. Vapauta käynnistyspainike **(10)**. Työvalo sammuu automaattisesti n. 10 sekunnin kuluttua.

Leikkaamisen manuaalinen lopettaminen:

- Jos haluat lopettaa leikkaamisen ennenaikaisesti, vapauta käynnistyspainike **(10)** leikkaamisen aikana. Terät **(1)** pysähtyvät.
- Jos leikkaus lopetetaan ennenaikaisesti tai terät **(1)** eivät avaudu automaattisesti leikkaustyön päätyttyä, paina palautuspainiketta **(3)**. Pidä palautuspainiketta painettuna, kunnes terät avautuvat kokonaan.

Ota akku pois sähkötyökalusta.

Jos käyttötilan näytön **(4)** merkivalo palaa vihreänä leikkaustyön lopussa, laite on havainnut kaapelin katkenneen.

Lepotila ja uudelleenkäynnistysuoja

Turvallisuussyistä sähkötyökalu siirtyy **lepotilaan** seuraavissa tapauksissa:

- jos sitä ei käytetä yli 5 minuuttiin akun asentamisen tai viimeisen leikkaustyön jälkeen
- jos käynnistyspainiketta **(10)** painetaan akun asentamisen aikana (**uudelleenkäynnistysuoja**).

Paina tässä tapauksessa kerran lyhyesti käynnistyspainiketta **(10)** aktioidaksesi sähkötyökalun. Aloita sitten leikkaus tavalliseen tapaan.

Käyttötilan näytön (4) merkkivalon väri	Merkitys	Korjausohje
	Akku ja/tai sähkötyökalu sallitun käyttölämpötila-alueen ulkopuolella	Anna akun ja sähkötyökalun mukautua käyttölämpötilaan
Leikkaustyön päätyttyä/käytön aikana:		
Vihreä (3 s)	Leikkaustyö onnistui	-
Keltainen (jatkuva valo)	20 000 käyttökerran huoltoväli on ylitytty	Lähetä sähkötyökalu valtuutettuun Bosch -huoltopisteeseen.
Punainen (3 s)	Kaapeli ei ole katkennut, sähkötyökalun sisäinen virhe tai sähkötyökalu sallitun käyttölämpötila-alueen ulkopuolella	<ol style="list-style-type: none"> Käynnistä leikkaus uudelleen Irrota akku ja asenna se sitten takaisin paikalleen Anna sähkötyökalun mukautua käyttölämpötilaan Jos nämä toimenpiteet eivät auta, käänny valtuutetun Bosch -huoltopisteen puoleen.

Yksityiskohtaiset virheilmoitukset voi katsoa myös **Bosch** Read-Out Software -ohjelmistosta.

Työtulosten lukeminen Bosch Read-Out Software -ohjelmiston avulla

Sähkötyökalu tallentaa jokaisen käyttökerran tiedot, kuten puristuspaineen ja käyttöajan. Näiden tietojen lukemiseen tarvitset **Bosch** Read-Out Software -ohjelmiston, jonka voit ladata ilmaiseksi osoitteesta www.bosch-professional.com. Asenna ohjelmisto ja noudata asennusohjeita. Ohjelmistosta näet myös, kuinka monta käyttökertaa on jäljellä seuraavaan huoltoväliin asti.

Kun haluat siirtää lokimerkinnät, avaa USB-portin (5) kansi ja liitä sähkötyökalu tietokoneeseen USB Type-C® -johdolla. Lokimerkintöjen käsittely vaatii sen, että sähkötyökalussa on akku.

Hoito ja huolto

Huolto ja puhdistus

► **Ota akku pois sähkötyökalusta, ennen kuin teet sähkötyökaluun liittyviä töitä (esim. huolto, käyttötarvikkeen vaihto jne.).** Käynnistyskytkimen tahaton painallus aiheuttaa loukkaantumisvaaran.

► **Pidä aina sähkötyökalua ja sen tuuletusaukot puhtaina, jotta voit työskennellä hyvin ja turvallisesti.**

Pidä sähkötyökalu kuivana. Pyyhi lika pois vain kostealla liinalla.

Säilytä ja kuljeta sähkötyökalua vain XL-BOXissa.

Jotta sähkötyökalun turvallinen toiminta voidaan varmistaa mahdollisimman pitkään, sähkötyökalu on huollettava 20 000 käyttökerran jälkeen tai viimeistään neljän vuoden kuluttua. 20 000 käyttökerran jälkeen käyttötilan näytön (4) keltainen merkkivalo palaa jatkuvasti.

Lähetä sähkötyökalu valtuutettuun **Bosch**-huoltopisteeseen.

Huomautus: jos huoltoväliä ei noudateta, työkalun takuu raukeaa.

Älä teroita työsiä teriä (1) itse, vaan lähetä sähkötyökalu teroitettavaksi valtuutettuun **Bosch**-huoltopisteeseen.

Asiakaspalvelu ja käyttöneuvonta

Asiakaspalvelu vastaa tuotteesi korjausta ja huoltoa sekä varaosia koskeviin kysymyksiin. Räjähdyssiirustuksia ja tietoja varaosista löydät myös osoitteesta: www.bosch-pt.com Bosch-käyttöneuvontatiimi vastaa mielellään tuotteita ja tarvikkeita koskeviin kysymyksiin.

Ilmoita ehdottomasti kaikissa kyselyissä ja varaosatilauksissa 10-numeroinen tuotenumero, joka on ilmoitettu tuotteen mallikilvessä.

Suomi

Robert Bosch Oy
Bosch-keskushuolto
Pakkalantie 21 A
01510 Vantaa
Voitte tilata varaosat suoraan osoitteesta www.bosch-pt.fi.
Puh.: 0800 98044
Faksi: 010 296 1838
www.bosch-pt.fi

Lisää huoltoosoitteita löydät kohdasta:

www.bosch-pt.com/serviceaddresses

Kuljetus

Toimitukseen kuuluvat litiumioniakut ovat vaara-ainelain määräysten alaisia. Käyttäjä saa kuljettaa akkuja kadulla ilman erikoistoimenpiteitä.

Toimitettaessa sivullisen kautta (esim.: lentorahti tai huollinta) on noudatettava pakkausta ja merkintää koskevia erikoisvaatimuksia. Tällöin on lähetyksen valmistelussa käytettävä vaara-aineasiantuntijaa.

Lähetä akkuja ainoastaan, jos kotelo on vaurioitumaton. Teippaa avoimet liittimet ja pakkaa akku niin, että se ei pääse liikkumaan pakkauksessa. Noudata myös mahdollisia pidemälle meneviä kansallisia määräyksiä.

Ηävitys

Sähkötyökalut, akut, lisätarvikkeet ja pakkaukset tulee toimittaa ympäristöstävälliseen uusiokäyttöön.

Sähkötyökalu sisältää öljyä ja rasvaa. Hävitä käytöstä poistettu sähkötyökalu voimassa olevien lakien ja määräysten mukaisesti.



Älä heitä sähkötyökaluja tai akkuja/paristoja talousjätteisiin!

Koskee vain EU-maita:

Käytöstä poistetut sähkötyökalut sekä vialliset tai loppuun käytetyt akut/paristot on hävitettävä erikseen. Toimita ne asianmukaisiin keräyspisteisiin.

Asiattomassa hävityksessä vanhoilla sähkö- ja elektroniikkalaitteilla voi olla vahingollisia vaikutuksia ympäristöön ja ihmisten terveyteen, johtuen niissä mahdollisesti esiintyvistä vaarallisista aineista.

Akut/paristot:

Li-ion:

Noudata luvussa "Kuljetus" annettuja ohjeita (katso "Kuljetus", Sivu 72).

Jos sisäänrakennettu nappiparisto täytyy hävittää, sen saa irrottaa vain ammattiasentaja.

Ελληνικά

Υποδείξεις ασφαλείας

Γενικές υποδείξεις ασφαλείας για ηλεκτρικά εργαλεία

ΠΡΟΕΙΔΟ-ΠΟΙΗΣΗ

Διαβάστε όλες τις υποδείξεις ασφαλείας, οδηγίες, εικονογραφήσεις και όλα τα τεχνικά στοιχεία, που συνοδεύουν αυτό το ηλεκτρικό εργαλείο. Αμέλειες κατά την τήρηση των ακόλουθων υποδείξεων μπορεί να προκαλέσουν ηλεκτροπληξία, πυρκαγιά και/ή σοβαρούς τραυματισμούς.

Φυλάξτε όλες τις προειδοποιητικές υποδείξεις και οδηγίες για κάθε μελλοντική χρήση.

Ο όρος «ηλεκτρικό εργαλείο» που χρησιμοποιείται στις προειδοποιητικές υποδείξεις αναφέρεται σε ηλεκτρικά εργαλεία που τροφοδοτούνται από το ηλεκτρικό δίκτυο (με ηλεκτρικό καλώδιο) καθώς και σε ηλεκτρικά εργαλεία που τροφοδοτούνται από μπαταρία (χωρίς ηλεκτρικό καλώδιο).

Ασφάλεια στο χώρο εργασίας

- ▶ Διατηρείτε τον χώρο εργασίας καθαρό και καλά φωτισμένο. Ρύπανση ή σκοτεινές περιοχές προκαλούν ατυχήματα.
- ▶ Μην εργάζεσθε με το ηλεκτρικό εργαλείο σε περιβάλλον, όπου υπάρχει κίνδυνος έκρηξης, όπως με την πα-

ρουσία εύφλεκτων υγρών, αερίων ή σκόνης. Τα ηλεκτρικά εργαλεία δημιουργούν σπινθηρισμό ο οποίος μπορεί να αναφλέξει τη σκόνη ή τις αναθυμιάσεις.

- ▶ Όταν χρησιμοποιείτε το ηλεκτρικό εργαλείο, κρατάτε μακριά τα παιδιά και άλλα τυχόν παρευρισκόμενα άτομα. Σε περίπτωση απόσπασης της προσοχής σας μπορεί να χάσετε τον έλεγχο του εργαλείου.

Ηλεκτρική ασφάλεια

- ▶ Το φως του ηλεκτρικού εργαλείου πρέπει να ταιριάζει στην πρίζα. Μην τροποποιήσετε το φως με κανέναν τρόπο. Μην χρησιμοποιείτε φως προσαρμογής σε συνδυασμό με γειωμένα ηλεκτρικά εργαλεία. Αμεταποίητα φως και κατάλληλες πρίζες μειώνουν τον κίνδυνο ηλεκτροπληξίας.
- ▶ Αποφεύγετε την επαφή του σώματός σας με γειωμένες επιφάνειες, όπως σωλήνες, θερμοκρατικά σώματα (καλοριφέρ), κουζίνες ή ψυγεία. Όταν το σώμα σας είναι γειωμένο αυξάνεται ο κίνδυνος ηλεκτροπληξίας.
- ▶ Μην εκθέτετε τα ηλεκτρικά εργαλεία στη βροχή ή στην υγρασία. Η διείσδυση νερού σ' ένα ηλεκτρικό εργαλείο αυξάνει τον κίνδυνο ηλεκτροπληξίας.
- ▶ Μην τραβάτε το καλώδιο. Μην χρησιμοποιείτε το καλώδιο για τη μεταφορά ή το τράβηγμα για την απουδση του ηλεκτρικού εργαλείου. Κρατάτε το καλώδιο μακριά από θερμότητα, λάδι, κοφτερές ακμές ή κινούμενα εξαρτήματα. Τυχόν χαλασμένα ή περιπλεγμένα ηλεκτρικά καλώδια αυξάνουν τον κίνδυνο ηλεκτροπληξίας.
- ▶ Όταν εργάζεσθε μ' ένα ηλεκτρικό εργαλείο στην ύπαιθρο, χρησιμοποιείτε καλώδιο επέκτασης (μπαλαντζά) που είναι κατάλληλο και για εξωτερική χρήση. Η χρήση καλωδίων επιμήκυνσης κατάλληλων για υπαίθριους χώρους ελαττώνει τον κίνδυνο ηλεκτροπληξίας.
- ▶ Όταν η χρήση του ηλεκτρικού εργαλείου σε υγρό περιβάλλον είναι αναπόφευκτη, τότε χρησιμοποιήστε έναν προστατευτικό διακόπτη διαρροής (διακόπτης FI/RCD). Η χρήση ενός προστατευτικού διακόπτη διαρροής ελαττώνει τον κίνδυνο ηλεκτροπληξίας.

Ασφάλεια προσώπων

- ▶ Να είστε σε επαγρύπνηση, δίνετε προσοχή στην εργασία που κάνετε και χρησιμοποιείτε το ηλεκτρικό εργαλείο με περίσκεψη. Μην χρησιμοποιείτε το ηλεκτρικό εργαλείο όταν είστε κουρασμένοι ή υπό την επήρεια ναρκωτικών, οιονοπνεύματος ή φαρμάκων. Μια στιγμήα απροσεξία κατά το χειρισμό του ηλεκτρικού εργαλείου μπορεί να οδηγήσει σε σοβαρούς τραυματισμούς.
- ▶ Χρησιμοποιείτε τον προσωπικό εξοπλισμό προστασίας. Φοράτε πάντα προστατευτικά γυαλιά. Ο κατάλληλος προστατευτικός εξοπλισμός, όπως μάσκα προστασίας από σκόνη, αντιολισθητικά υποδήματα ασφαλείας, προστατευτικό κράνος ή ωτασπίδες, ανάλογα με τις εκάστοτε συνθήκες, ελαττώνει τον κίνδυνο τραυματισμών.
- ▶ Αποφεύγετε την αθέλητη εκκίνηση. Βεβαιωθείτε, ότι ο διακόπτης είναι στη θέση Off, πριν συνδέσετε το ηλεκτρικό εργαλείο με την πηγή τροφοδοσίας και/ή την μπαταρία καθώς και πριν το παραλάβετε ή το μεταφέρετε. Όταν μεταφέρετε τα ηλεκτρικά εργαλεία έχοντας

το δάχτυλό σας στο διακόπτη ή όταν συνδέσετε τα ηλεκτρικά εργαλεία με την πηγή ρεύματος όταν αυτά είναι ακόμη στη θέση ON, τότε δημιουργείται κίνδυνος τραυματισμών.

- ▶ **Απομακρύνετε από το ηλεκτρικό εργαλείο τυχόν εξαρτήματα ρύθμισης ή κλειδιά πριν θέσετε το ηλεκτρικό εργαλείο σε λειτουργία.** Ένα εργαλείο ή κλειδί συναρμολογημένο σ' ένα περιστρεφόμενο τμήμα ενός ηλεκτρικού εργαλείου μπορεί να οδηγήσει σε τραυματισμούς.
- ▶ **Προσέχετε πως στέκεστε. Φροντίζετε για την ασφαλή στάση του σώματός σας και διατηρείτε πάντοτε την ισορροπία σας.** Έτσι μπορείτε να ελέγχετε καλύτερα το ηλεκτρικό εργαλείο σε περιπτώσεις απροσδόκητων περιστάσεων.
- ▶ **Φοράτε σωστή ενδυμασία. Μη φοράτε φαρδιά ρούχα ή κοσμήματα. Κρατάτε τα μαλλιά και τα ρούχα σας μακριά από τα κινούμενα εξαρτήματα.** Χαλαρή ενδυμασία, κοσμήματα ή μακριά μαλλιά μπορεί να εμπλακούν στα κινούμενα εξαρτήματα.
- ▶ **Όταν υπάρχει η δυνατότητα σύνδεσης διατάξεων αναρρόφησης ή συλλογής σκόνης, βεβαιωθείτε ότι αυτές είναι συνδεδεμένες και ότι χρησιμοποιούνται σωστά.** Η χρήση μιας αναρρόφησης σκόνης μπορεί να ελαττώσει τον κίνδυνο που προκαλείται από τη σκόνη.
- ▶ **Μην εφησυχάζετε σε μια λάθος ασφάλεια και μην αφηφάτε τους κανόνες ασφαλείας για τα ηλεκτρικά εργαλεία, ακόμα και όταν μετά από συχνή χρήση είστε εξοικειωμένοι με το εργαλείο.** Ένας απρόσεκτος χειρισμός μπορεί μέσα σε κλάσματα του δευτερολέπτου να οδηγήσει σε σοβαρούς τραυματισμούς.

Χρήση και φροντίδα των ηλεκτρικών εργαλείων

- ▶ **Μην υπερφορτώνετε το ηλεκτρικό εργαλείο. Χρησιμοποιήστε το σωστό ηλεκτρικό εργαλείο για την εφαρμογή σας.** Με το κατάλληλο ηλεκτρικό εργαλείο εργάζεστε καλύτερα και ασφαλέστερα στην αναφερόμενη περιοχή ισχύος.
- ▶ **Μη χρησιμοποιήσετε ποτέ ένα ηλεκτρικό εργαλείο που έχει χαλασμένο διακόπτη On/Off.** Ένα ηλεκτρικό εργαλείο που δεν μπορείτε πλέον να το θέσετε σε λειτουργία και/ή εκτός λειτουργίας είναι επικίνδυνο και πρέπει να επισκευαστεί.
- ▶ **Αποσυνδέστε το φις από την πρίζα και/ή απομακρύνετε μια αποσπώμενη μπαταρία από το ηλεκτρικό εργαλείο, προτού εκτελέσετε ρυθμίσεις, αλλάξετε εξαρτήματα ή προτού φυλάξετε το ηλεκτρικό εργαλείο.** Αυτά τα προληπτικά μέτρα ασφαλείας μειώνουν τον κίνδυνο από τυχόν αθέλητη εκκίνηση του ηλεκτρικού εργαλείου.
- ▶ **Φυλάγετε τα ηλεκτρικά εργαλεία που δε χρησιμοποιούνται μακριά από παιδιά και μην επιτρέψετε τη χρήση του ηλεκτρικού εργαλείου σε άτομα που δεν είναι εξοικειωμένα με το ηλεκτρικό εργαλείο ή τις οδηγίες για τη λειτουργία του ηλεκτρικού εργαλείου.** Τα ηλεκτρικά εργαλεία είναι επικίνδυνα όταν χρησιμοποιούνται από άπειρα πρόσωπα.
- ▶ **Συντηρείτε τα ηλεκτρικά εργαλεία και τα εξάρτημα. Ελέγχετε, αν τα κινούμενα εξαρτήματα είναι σωστά ευθυγραμμισμένα και προσαρμοσμένα ή μήπως έχουν**

σπάσει τυχόν εξαρτήματα ή οποιαδήποτε άλλη κατάσταση, η οποία επηρεάζει τη λειτουργία του ηλεκτρικού εργαλείου. Σε περίπτωση βλάβης, επισκευάστε το ηλεκτρικό εργαλείο πριν τη χρήση. Η κακή συντήρηση των ηλεκτρικών εργαλείων αποτελεί αιτία πολλών ατυχημάτων.

- ▶ **Διατηρείτε τα εργαλεία κοπής κοφτερά και καθαρά.** Προσεκτικά συντηρημένα κοπτικά εργαλεία σφηνώνουν δυσκολότερα και οδηγούνται ευκολότερα.
- ▶ **Χρησιμοποιείτε τα ηλεκτρικά εργαλεία τα εξαρτήματα κτλ. σύμφωνα με αυτές τις οδηγίες, λαμβάνοντας υπόψη τις συνθήκες εργασίας και τις εργασίες που πρέπει να εκτελεστούν.** Η χρησιμοποίηση των ηλεκτρικών εργαλείων για εργασίες που δεν προβλέπονται γι' αυτά μπορεί να δημιουργήσει επικίνδυνες καταστάσεις.
- ▶ **Διατηρείτε τις λαβές και τις επιφάνειες λαβής στεγνές, καθαρές και ελεύθερες από λάδι και γράσο.** Οι ολισθηρές λαβές και επιφάνειες λαβής δεν επιτρέπουν κανέναν ασφαλή χειρισμό και έλεγχο του ηλεκτρικού εργαλείου σε τυχόν απρόβλεπτες καταστάσεις.

Προσεκτικός χειρισμός και χρήση εργαλείων μπαταρίας

- ▶ **Επαναφορτίζετε μόνο με τον φορτιστή που καθορίζεται από τον κατασκευαστή.** Ένας φορτιστής που είναι κατάλληλος μόνο για ένα συγκεκριμένο τύπο μπαταριών δημιουργεί κίνδυνο πυρκαγιάς όταν χρησιμοποιηθεί για άλλες μπαταρίες.
- ▶ **Χρησιμοποιείτε τα ηλεκτρικά εργαλεία μόνο με τις ειδικά σχεδιασμένες μπαταρίες.** Η χρήση άλλων μπαταριών μπορεί να οδηγήσει σε τραυματισμούς και να δημιουργήσει κίνδυνο πυρκαγιάς.
- ▶ **Όταν η μπαταρία δε χρησιμοποιείται, κρατήστε την μακριά από άλλα μεταλλικά αντικείμενα, όπως συνδετήρες χαρτιών, νομίσματα, κλειδιά, καρφιά, βίδες ή άλλα μικρά μεταλλικά αντικείμενα που μπορούν να βραχυκυκλώσουν τις επαφές της μπαταρίας.** Ένα βραχυκύκλωμα των επαφών της μπαταρίας μπορεί να προκαλέσει τραυματισμούς ή φωτιά.
- ▶ **Μια τυχόν εσφαλμένη χρήση μπορεί να οδηγήσει σε διαρροή υγρών από την μπαταρία. Αποφύγετε κάθε επαφή μ' αυτά. Σε περίπτωση τυχαίας επαφής ξεπλύνετε καλά με νερό. Εάν τα υγρά έρθουν σε επαφή με τα μάτια, ζητήστε επιπλέον ιατρική βοήθεια.** Διαρρέοντα υγρά μπαταρίας μπορεί να οδηγήσουν σε ερεθισμούς του δέρματος ή σε εγκαυματα.
- ▶ **Μην χρησιμοποιείτε μπαταρία ή εργαλείο που είναι κατεστραμμένο ή τροποποιημένο.** Οι χαλασμένες ή τροποποιημένες μπαταρίες μπορεί να παρουσιάσουν μια απρόβλεπτη συμπεριφορά και να οδηγήσουν σε φωτιά, έκρηξη ή σε κίνδυνο τραυματισμού.
- ▶ **Μην εκθέτετε μια μπαταρία ή ένα εργαλείο μπαταρίας σε φωτιά ή σε πολύ υψηλές θερμοκρασίες.** Η έκθεση στη φωτιά ή σε θερμοκρασία πάνω από τους 130 °C μπορεί να προκαλέσει έκρηξη.
- ▶ **Τηρείτε όλες τις υποδείξεις για τη φόρτιση και μη φορτίζετε την μπαταρία ή το εργαλείο μπαταρίας ποτέ εκτός της περιοχής θερμοκρασίας που αναφέρεται στις οδηγίες λειτουργίας.** Η λάθος φόρτιση ή η φόρτιση εκτός

της επιτρεπτής περιοχής θερμοκρασίας μπορεί να καταστρέψει την μπαταρία και να αυξήσει τον κίνδυνο πυρκαγιάς.

Σέρβις

- ▶ **Δώστε το ηλεκτρικό εργαλείο σας για συντήρηση από εξειδικευμένο προσωπικό, χρησιμοποιώντας μόνο γνήσια ανταλλακτικά.** Έτσι εξασφαλίζετε τη διατήρηση της ασφάλειας του ηλεκτρικού εργαλείου.
- ▶ **Μη συντηρείτε ποτέ χαλασμένες μπαταρίες.** Κάθε συντήρηση των μπαταριών πρέπει να πραγματοποιείται μόνο από τον κατασκευαστή ή από εξουσιοδοτημένα συνεργεία σέρβις πελατών.

Υποδείξεις ασφαλείας για υδραυλικούς κόφτες καλωδίων μπαταρίας



ΠΡΕΙΔΟΠΟΙΗΣΗ!



Φοράτε προστατευτικά γυαλιά.



Μη βάζετε ποτέ τα χέρια σας στην περιοχή εργασίας της κεφαλής του εργαλείου, εκτός εάν είναι εξασφαλισμένη μια ασφαλής ακινητοποίησης. Μια ασφαλής ακινητοποίηση του

ηλεκτρικού εργαλείου εξασφαλίζεται μόνο με εντελώς ανοιχτή την κεφαλή του εργαλείου και αφαιρεμένης μπαταρίας.

- ▶ **Ο χειρισμός του ηλεκτρικού εργαλείου επιτρέπεται να γίνεται αποκλειστικά από εκπαιδευμένο, ειδικευμένο προσωπικό άνω των 16 ετών.** Έτσι μειώνετε τον κίνδυνο τραυματισμού ατόμων.
- ▶ **Ο χειρισμός του ηλεκτρικού εργαλείου επιτρέπεται να γίνεται αποκλειστικά από ένα μόνο άτομο.** Απομακρύνετε άλλα άτομα από την επικίνδυνη περιοχή του ηλεκτρικού εργαλείου. Έτσι μειώνετε τον κίνδυνο τραυματισμού ατόμων.
- ▶ **Λειτουργείτε το ηλεκτρικό εργαλείο μόνο, όταν η κεφαλή του εργαλείου είναι ορατή και μπορείτε να εξασφαλίσετε, ότι κανένα μέλος του σώματος δε βρίσκεται στην επικίνδυνη περιοχή.** Έτσι αποφεύγετε τους τραυματισμούς.
- ▶ **Σταματήστε το ηλεκτρικό εργαλείο, αφήνοντας ελεύθερο το πλήκτρο On/Off, σε περίπτωση που κατά τη διάρκεια της εργασίας προκύψει κίνδυνος για άτομα ή το εργαλείο.**
- ▶ **Κρατάτε το ηλεκτρικό εργαλείο από τις μονωμένες επιφάνειες λαβής, όταν εκτελείτε μια εργασία, κατά την οποία το εξάρτημα κοπής μπορεί να έρθει σε επαφή με κρυμμένη καλωδίωση.** Εάν το εξάρτημα κοπής ακουμπήσει έναν ηλεκτροφόρο αγωγό μπορεί τα ακάλυπτα μεταλλικά μέρη του ηλεκτρικού εργαλείου να τεθούν υπό τάση και να προκαλέσουν ηλεκτροπληξία στον χειριστή.
- ▶ **Με τη βοήθεια της μηχανικής επιστροφής μπορείτε να φέρετε το ηλεκτρικό εργαλείο σε περίπτωση ανάγκης**

και πριν από την εργασία στο ηλεκτρικό εργαλείο στην αρχική του θέση. Πριν την εναπόθεση ή μετά το πέρας της εργασίας ακινητοποιήστε και εκτονώστε το ηλεκτρικό εργαλείο. Πατήστε το πλήκτρο επαναφοράς, για να θέσετε το ηλεκτρικό εργαλείο εκτός πίεσης.

- ▶ **Λειτουργείτε το ηλεκτρικό εργαλείο αποκλειστικά, οδηγώντας το με το χέρι.** Το πλήκτρο On/Off και το πλήκτρο επαναφοράς πρέπει πάντοτε να είναι προσιτά, ώστε να μπορούν να πατηθούν σε περίπτωση ανάγκης.
- ▶ **Η χρήση του ηλεκτρικού εργαλείου σε λειτουργία ως σταθερό εργαλείο απαγορεύεται. Δεν επιτρέπεται για χρήση να εναποτίθεται στο δάπεδο ούτε να στερεώνεται σε μια διάταξη σύσφιξης.**
- ▶ **Πριν την έναρξη της εργασίας βεβαιωθείτε, ότι στην περιοχή εργασίας δε βρίσκεται κανένα εξάρτημα υπό τάση. Λάβετε τα κατάλληλα μέτρα προστασίας, εάν υπάρχουν ηλεκτροφόρα μέρη κοντά.** Το ηλεκτρικό εργαλείο δεν είναι κατάλληλο για εργασίες σε μέρη που βρίσκονται υπό τάση.
- ▶ **Μη λειτουργείτε το ηλεκτρικό εργαλείο σε εκρηκτικό περιβάλλον.**
- ▶ **Μην ανοίξετε το ηλεκτρικό εργαλείο.** Διαφορετικά δεν εξασφαλίζεται πλέον μια ασφαλής λειτουργία και το δικαίωμα εγγύησης εκπίπτει.
- ▶ **Για την αποφυγή μιας υπερθέρμανσης του ηλεκτρικού εργαλείου, μη χρησιμοποιείτε το ηλεκτρικό εργαλείο πάνω από 15 λεπτά σε συνεχή λειτουργία.** Το ηλεκτρικό εργαλείο δεν είναι σχεδιασμένο για συνεχή λειτουργία.
- ▶ **Κατά την εργασία σε υψηλότερη θέση ασφαλίστε το ηλεκτρικό εργαλείο επαρκώς με εξοπλισμό προστασίας από πτώση και προσέξτε, να μη βρίσκεται κανένα άτομο κάτω από την περιοχή εργασίας. Κατά την εργασία πάνω από το κεφάλι χρησιμοποιείτε προστασία κεφαλής.** Έτσι μπορείτε να αποφύγετε υλικές ζημιές και τραυματισμούς ατόμων σε περίπτωση ακούσιας πτώσης του ηλεκτρικού εργαλείου.
- ▶ **Σε περίπτωση απώλειας λαδιού πρέπει το ηλεκτρικό εργαλείο να επιστραφεί στον κατασκευαστή.**
- ▶ **Αποφεύγετε την επαφή με το διαρρέον υδραυλικό λάδι. Καθαρίστε προσεκτικά το δέρμα μετά την επαφή με σαπούνι και νερό. Ξεπλύνετε αμέσως τα μάτια μετά την επαφή με άφθονο νερό το λιγότερο για 10 λεπτά.** Η επαφή με το υδραυλικό λάδι μπορεί να οδηγήσει σε ερεθισμό και αλλεργικές αντιδράσεις.
- ▶ **Αφαιρέστε την μπαταρία, αφού πρώτα το ηλεκτρικό εργαλείο ακινητοποιηθεί με ασφάλεια.**
- ▶ **Σε περίπτωση βλάβης ή/και αντικανονικής χρήσης της μπαταρίας μπορεί να εξέλθουν αναθυμιάσεις από την μπαταρία. Η μπαταρία μπορεί να αναφλεγεί ή να εκραγεί.** Αφήστε να μπει φρέσκος αέρας και επισκεφτείτε έναν γιατρό σε περίπτωση που έχετε ενοχλήσεις. Οι αναθυμιάσεις μπορεί να ερεθίσουν τις αναπνευστικές οδούς.
- ▶ **Μην τροποποιήσετε και μην ανοίξετε την μπαταρία.** Υπάρχει κίνδυνος βραχυκυκλώματος.
- ▶ **Από αιχμηρά αντικείμενα, όπως π.χ. καρφιά ή καταβίδια ή από εξωτερική άσκηση δύναμης μπορεί να υπο-**

οτεί ζημιά η μπαταρία. Μπορεί να προκληθεί ένα εσωτερικό βραχυκύκλωμα με αποτέλεσμα την ανάφλεξη, την εμφάνιση καπνού, την έκρηξη ή την υπερθέρμανση της μπαταρίας.

- **Χρησιμοποιείτε την μπαταρία μόνο σε προϊόντα του κατασκευαστή.** Μόνο έτσι προστατεύεται η μπαταρία από μια επικίνδυνη υπερφόρτιση.



Προστατεύετε την μπαταρία από υπερβολικές θερμοκρασίες, π. χ. ακόμη και από συνεχή ηλιακή ακτινοβολία, φωτιά, ρύπανση, νερό και υγρασία. Υπάρχει κίνδυνος έκρηξης και βραχυκυκλώματος.



ΠΡΟΕΙΔΟΠΟΙΗΣΗ



Βεβαιωθείτε, ότι η μπαταρία τύπου κουμπιού δε φθάνει στα χέρια των παιδιών. Οι μπαταρίες τύπου κουμπιού είναι επικίνδυνες.

- **Οι μπαταρίες τύπου κουμπιού δεν επιτρέπεται ποτέ να καταποθούν ή να περάσουν μέσα σε άλλη σωματική κοιλότητα.** Όταν υπάρχει η υποψία, ότι μια μπαταρία τύπου κουμπιού έχει καταποθεί ή έχει περάσει μέσα σε μια άλλη σωματική κοιλότητα, επισκεφτείτε αμέσως έναν γιατρό. Μια κατάποση των μπαταριών τύπου κουμπιού μπορεί μέσα σε 2 ώρες να οδηγήσει σε σοβαρά εσωτερικά εγκαύματα και στο θάνατο.

Περιγραφή προϊόντος και ισχύος



Διαβάστε όλες τις υποδείξεις ασφαλείας και τις οδηγίες. Η μη τήρηση των υποδείξεων ασφαλείας και των οδηγιών μπορεί να προκαλέσει ηλεκτροπληξία, πυρκαγιά και/ή σοβαρούς τραυματισμούς.

Προσέξτε παρακαλώ τις εικόνες στο μπροστινό μέρος των οδηγιών λειτουργίας.

Χρήση σύμφωνα με τον σκοπό προορισμού

Το ηλεκτρικό εργαλείο προορίζεται για κοπή πολύκλωνων καλωδίων και καλωδίων λεπτών κλώνων από αλουμίνιο και χαλκό χωρίς χαλύβδινη ενίσχυση.

Απεικονιζόμενα στοιχεία

Η αρίθμηση των απεικονιζόμενων στοιχείων βασίζεται στην απεικόνιση του ηλεκτρικού εργαλείου στη σελίδα γραφικών.

- (1) Λάμα
- (2) Κεφαλή κοπής
- (3) Πλήκτρο επαναφοράς
- (4) Ένδειξη κατάστασης
- (5) Υποδοχή USB
- (6) Μπαταρία^{a)}
- (7) Πλήκτρο απασφάλισης της μπαταρίας^{a)}
- (8) Φως εργασίας

(9) Χειρολαβή (μονωμένη επιφάνεια λαβής)

(10) Πλήκτρο On/Off

- a) Αυτό το προαιρετικό εξάρτημα δεν περιλαμβάνεται στο κανονικό περιεχόμενο παράδοσης.

Τεχνικά στοιχεία

Υδραυλικός κόφτης καλωδίων μπαταρίας	GKH 18V-50	
Κωδικός αριθμός		3 601 JPO 0..
Ονομαστική τάση	V _{nom}	18
Μέγ. δύναμη πίεσης συστήματος	kN	50
Μέγ. διάμετρος καλωδίου που μπορεί να κοπεί	mm	40
Περιοχή περιστροφής της κεφαλής κοπής	°	360
Στάνταρ ηλεκτρικό εργαλείο USB		USB 2.0
Καλώδιο USB για μεταφορά δεδομένων (συνηθισμένο του εμπορίου)		USB Type-C ^{A)}
Βάρος ^{B)}	kg	2,7
Συνιστώμενη θερμοκρασία περιβάλλοντος κατά τη φόρτιση	°C	0 ... +35
Επιτρεπόμενη θερμοκρασία περιβάλλοντος κατά τη λειτουργία ^{C)}	°C	-10 ... +50
Επιτρεπόμενη θερμοκρασία περιβάλλοντος κατά την αποθήκευση	°C	-20 ... +50
Συνιστώμενες μπαταρίες		GBA 18V... ProCORE18V...
Συνιστώμενοι φορτιστές		GAL 18... GAX 18... GAL 36...

A) USB Type-C[®] και USB-C[®] είναι εμπορικά σήματα του USB Implementers Forum.

B) Βάρος χωρίς μπαταρία (για το βάρος της μπαταρίας βλέπε <http://www.bosch-professional.com>)

C) περιορισμένη απόδοση στις θερμοκρασίες < 0 °C

Οι τιμές μπορεί να διαφέρουν ανάλογα με το προϊόν που υπόκεινται σε συνθήκες εφαρμογής καθώς και περιβάλλοντος. Περισσότερες πληροφορίες κάτω από www.bosch-professional.com/wac.

Πληροφορίες θορύβου/κραδασμών

Τιμές εκπομπής θορύβου υπολογισμένες κατά **EN 62841-1**.

Η χαρακτηριστική στάθμη ακουστικής πίεσης του ηλεκτρικού εργαλείου εξακριβώθηκε σύμφωνα με την καμπύλη A και είναι μικρότερη από 70 dB(A). Η στάθμη θορύβου κατά την εργασία μπορεί να ξεπεράσει τις αναφερόμενες τιμές. **Φοράτε ωτασπίδες!**

Συνολικές τιμές ταλαντώσεων a_h (διανυσματικό άθροισμα τριών κατευθύνσεων) και ανασφάλεια K υπολογισμένες κατά **EN 62841-1**:

$a_h < 2,5 \text{ m/s}^2$, $K = 1,5 \text{ m/s}^2$.

Η στάθμη κραδασμών και η τιμή εκπομπής θορύβου που αναφέρονται σ' αυτές τις οδηγίες έχουν μετρηθεί σύμφωνα με μια

τυποποιημένη μέθοδο μέτρησης και μπορούν να χρησιμοποιηθούν στη σύγκριση των διαφόρων ηλεκτρικών εργαλείων. Είναι επίσης κατάλληλες για μια προσωρινή εκτίμηση της εκπομπής κραδασμών και θορύβου.

Η αναφερόμενη στάθμη κραδασμών και τιμή εκπομπής θορύβου αντιπροσωπεύουν τις βασικές χρήσεις του ηλεκτρικού εργαλείου. Σε περίπτωση όμως που το ηλεκτρικό εργαλείο χρησιμοποιηθεί διαφορετικά με μη προτεινόμενα εξαρτήματα ή χωρίς επαρκή συντήρηση, τότε η στάθμη κραδασμών και η τιμή εκπομπής θορύβου αποκλίνουν. Αυτό μπορεί να αυξήσει σημαντικά την εκπομπή κραδασμών και θορύβου κατά τη συνολική διάρκεια του χρόνου εργασίας.

Για την ακριβή εκτίμηση των εκπομπών κραδασμών και θορύβου θα πρέπει να λαμβάνονται επίσης υπόψη και οι χρόνοι κατά τη διάρκεια των οποίων το εργαλείο είναι απενεργοποιημένο ή λειτουργεί, χωρίς όμως στην πραγματικότητα να χρησιμοποιείται. Αυτό μπορεί να μειώσει σημαντικά τις εκπομπές κραδασμών και θορύβου κατά τη συνολική διάρκεια του χρόνου εργασίας.

Γι' αυτό, πριν αρχίσουν οι επιπτώσεις των κραδασμών, πρέπει να καθορίζετε συμπληρωματικά μέτρα ασφαλείας για την προστασία του χειριστή όπως: Συντήρηση του ηλεκτρικού εργαλείου και των εξαρτημάτων που χρησιμοποιείτε, διατήρηση ζεστών των χεριών, οργάνωση της εκτέλεσης των διάφορων εργασιών.

Μπαταρία

Η εταιρεία **Bosch** πουλάει εργαλεία μπαταρίας επίσης και χωρής μπαταρία. Εάν στα υλικά παράδοσης του ηλεκτρικού εργαλείου σας περιλαμβάνεται μια μπαταρία, μπορείτε να το βρείτε στη συσκευασία.

Φόρτιση μπαταρίας

► **Χρησιμοποιείτε μόνο τους φορτιστές που αναφέρονται στα Τεχνικά στοιχεία.** Μόνο αυτοί οι φορτιστές είναι εναρμονισμένοι με την μπαταρία ιόντων λιθίου (Li-Ion) που χρησιμοποιείται στο ηλεκτρικό σας εργαλείο.

Υπόδειξη: Οι μπαταρίες ιόντων λιθίου λόγω διεθνών κανονισμών μεταφοράς παραδίδονται μερικώς φορτισμένες. Για την εξασφάλιση της πλήρους ισχύος της μπαταρίας, φορτίστε την μπαταρία πλήρως πριν την πρώτη χρήση.

Τοποθέτηση της μπαταρίας

Τοποθετήστε τη φορτισμένη μπαταρία στην υποδοχή της μπαταρίας, μέχρι να ασφαλιστεί.

Αφαίρεση της μπαταρίας



Για να αφαιρέσετε την μπαταρία πατήστε το πλήκτρο απασφάλισης της μπαταρίας και τραβήξτε την μπαταρία έξω. **Μην εφαρμόσετε εδώ καμία βία.**

Η μπαταρία διαθέτει 2 βαθμίδες ασφάλισης, οι οποίες πρέπει να εμποδίζουν την πώση της μπαταρίας, όταν πατηθεί κατά λάθος το πλήκτρο απασφάλισης της μπαταρίας. Όταν η μπαταρία είναι τοποθετημένη μέσα στο ηλεκτρικό εργαλείο, παραμένει στη σωστή θέση χάρη στην πίεση ενός ελατηρίου.

Ένδειξη της κατάστασης φόρτισης της μπαταρίας

Υπόδειξη: Κάθε τύπος μπαταρίας δε διαθέτει μια ένδειξη της κατάστασης φόρτισης.

Οι πράσινες φωτοдиодοι (LED) της ένδειξης της κατάστασης φόρτισης της μπαταρίας δείχνουν την κατάσταση φόρτισης της μπαταρίας. Για λόγους ασφαλείας η εξακρίβωση της κατάστασης φόρτισης είναι δυνατή μόνο σε περίπτωση ακινητοποίησης του ηλεκτρικού εργαλείου.

Πατήστε το πλήκτρο για την ένδειξη της κατάστασης φόρτισης  ή , για να εμφανίσετε την κατάσταση φόρτισης. Αυτό είναι επίσης δυνατό σε περίπτωση που έχει αφαιρεθεί η μπαταρία.

Όταν μετά το πάτημα του πλήκτρου για την ένδειξη της κατάστασης φόρτισης δεν ανάβει καμία φωτοδιόδος (LED), η μπαταρία είναι ελαττωματική και πρέπει να αντικατασταθεί.

Τύπος μπαταρίας GBA 18V...



Φωτοδιόδος (LED)	Χωρητικότητα
Διαρκές φως 3 × πράσινο	60–100 %
Διαρκές φως 2 × πράσινο	30–60 %
Διαρκές φως 1 × πράσινο	5–30 %
Αναβοσβήνον φως 1 × πράσινο	0–5 %

Τύπος μπαταρίας ProCORE18V...



Φωτοδιόδος (LED)	Χωρητικότητα
Διαρκές φως 5 × πράσινο	80–100 %
Διαρκές φως 4 × πράσινο	60–80 %
Διαρκές φως 3 × πράσινο	40–60 %
Διαρκές φως 2 × πράσινο	20–40 %
Διαρκές φως 1 × πράσινο	5–20 %
Αναβοσβήνον φως 1 × πράσινο	0–5 %

Υποδείξεις για τον άριστο χειρισμό της μπαταρίας

Προστατεύετε την μπαταρία από υγρασία και νερό.

Αποθηκεύετε την μπαταρία μόνο σε μια περιοχή θερμοκρασίας από –20 °C έως 50 °C. Μην αφήνετε για παράδειγμα την μπαταρία το καλοκαίρι μέσα στο αυτοκίνητο.

Καθαρίζετε κάπου-κάπου τις οχισμές αερισμού της μπαταρίας με ένα μαλακό, καθαρό και στεγνό πινέλο.

Ένας σημαντικά μειωμένος χρόνος λειτουργίας μετά τη φόρτιση σημαίνει ότι η μπαταρία εξαντλήθηκε και πρέπει να αντικατασταθεί.

Προσέξτε στις υποδείξεις απόσυρσης.

Λειτουργία

Διαδικασία κοπής

- ▶ **Τοποθετήστε την μπαταρία μόλις πριν την έναρξη της διαδικασίας κοπής στο ηλεκτρικό εργαλείο.** Εάν το πλήκτρο On/Off (10) π.χ. κατά τη διάρκεια της προετοιμασία της κοπής πατηθεί ακούσια, υπάρχει κίνδυνος τραυματισμού.
- ▶ **Για την αποφυγή μιας υπερθέρμανσης του ηλεκτρικού εργαλείου, μη χρησιμοποιείτε το ηλεκτρικό εργαλείο πάνω από 15 λεπτά σε συνεχή λειτουργία.**

Βεβαιωθείτε, ότι οι λάμες (1) είναι καθαρές και χωρίς φανερά ελαττώματα.

Διαδικασία κοπής:

- Τοποθετήστε την μπαταρία στο το ηλεκτρικό εργαλείο.
- Για την **ενεργοποίηση και την εκκίνηση της διαδικασίας κοπής** πατήστε το πλήκτρο On/Off (10) και κρατήστε το πλήκτρο πατημένο. Το φως εργασίας (8) ανάβει.
- Όταν το ηλεκτρικό εργαλείο αναγνωρίσει μια πλήρη κοπή, ανοίγουν οι λάμες (1) και **ο κινητήρας απενεργοποιείται αυτόματα**. Αφήστε το πλήκτρο On/Off (10) ελεύθερο. Το φως εργασίας σβήνει μετά περίπου 10 s αυτόματα.

Χειροκίνητος τερματισμός της διαδικασίας κοπής:

- Για τον πρόωρο τερματισμό της διαδικασίας κοπής αφήστε το πλήκτρο On/Off (10) κατά τη διάρκεια της διαδικασίας κοπής ελεύθερο. Οι λάμες (1) σταματούν.
- Όταν η διαδικασία κοπής σταματήσει πρόωρα ή δεν ανοίξουν οι λάμες (1) μετά; το τέλος της διαδικασίας κοπής αυτόματα, τότε πατήστε το πλήκτρο επαναφοράς (3). Κρατήστε το πλήκτρο επαναφοράς πατημένο, μέχρι να ανοίξουν εντελώς οι λάμες.

Αφαιρέστε την μπαταρία από το ηλεκτρικό εργαλείο.

Όταν ανάβει η ένδειξη κατάστασης (4) στο τέλος της διαδικασίας κοπής πράσινη, αναγνωρίστηκε μια ολοκληρωμένη κοπή.

Κατάσταση αδράνειας και προστασία από αθέλητη επανεκκίνηση

Το ηλεκτρικό εργαλείο για λόγους ασφαλείας στις ακόλουθες περιπτώσεις τίθεται στην **κατάσταση αδράνειας**:

- Όταν για πάνω από 5 λεπτά μετά την τοποθέτηση της μπαταρίας ή μετά την τελευταία διαδικασία κοπής δε χρησιμοποιηθεί.
- Όταν πατηθεί το πλήκτρο On/Off (10) κατά την τοποθέτηση της μπαταρίας (ως **προστασία από αθέλητη επανεκκίνηση**).

Πατήστε σε αυτή την περίπτωση μια φορά σύντομα το πλήκτρο On/Off (10), για να ενεργοποιήσετε το ηλεκτρικό εργαλείο. Μετά ξεκινήστε τη διαδικασία κοπής, όπως συνήθως.

Ένδειξη της κατάστασης

Χρώμα ένδειξης κατάστασης (4)	Σημασία	Αντιμετώπιση
Μετά την τοποθέτηση της μπαταρίας/αφύπνιση από την κατάσταση αδράνειας:		
Πράσινη (3 s)	Ηλεκτρικό εργαλείο έτοιμο για χρήση	–
Κίτρινη (3 s)	Μέχρι το τέλος του χρονικού διαστήματος συντήρησης παραμένουν λιγότεροι από 1.000 κύκλοι εργασίας.	Προγραμματίστε τη συντήρηση σε ένα εξουσιοδοτημένο/συμβεβλημένο κέντρο εξυπηρέτησης πελατών Bosch .
Κόκκινη (3 s)	Μπαταρία πολύ ασθενής για τη διαδικασία κοπής	Φόρτιση/αλλαγή της μπαταρίας
	Μπαταρία και/ή ηλεκτρικό εργαλείο εκτός της περιοχής της θερμοκρασίας λειτουργίας	Αφήστε την μπαταρία και το ηλεκτρικό εργαλείο να εγκλιματιστεί
Μετά την ολοκλήρωση της διαδικασίας κοπής/κατά τη διάρκεια της λειτουργίας:		
Πράσινη (3 s)	Διαδικασία κοπής επιτυχής	–
Κίτρινη (συνεχώς)	Υπέρβαση του χρονικού διαστήματος συντήρησης των 20.000 κύκλων εργασίας	Στείλτε το ηλεκτρικό εργαλείο για συντήρηση σε ένα εξουσιοδοτημένο/συμβεβλημένο κέντρο εξυπηρέτησης πελατών Bosch .
Κόκκινη (3 s)	Καμία ολοκληρωμένη διαδικασία κοπής, εσωτερικό σφάλμα του ηλεκτρικού εργαλείου ή το ηλεκτρικό εργαλείο εκτός της περιοχής της θερμοκρασίας λειτουργίας	<ol style="list-style-type: none"> 1. Επανεκκινήστε τη διαδικασία κοπής 2. Αφαιρέστε την μπαταρία και τοποθετήστε την ξανά 3. Αφήστε το ηλεκτρικό εργαλείο να εγκλιματιστεί 4. Όταν αυτά τα μέτρα δε βοηθούν, τότε αποσπαθείτε σε ένα εξουσιοδοτημένο/συμβεβλημένο κέντρο εξυπηρέτησης πελατών Bosch.

Τα ακριβή μηνύματα βλάβης μπορούν επίσης να κληθούν μέσω του λογισμικού Read-Out Software **Bosch**.

Ανάκτηση των αποτελεσμάτων εργασίας με το λογισμικό Read-Out Software της Bosch

Το ηλεκτρικό εργαλείο αποθηκεύει σε κάθε διαδικασία της εργασίας δεδομένα, όπως την πίεση και τον χρόνο εργασίας. Για την ανάκτηση αυτών των δεδομένων, σας είναι απαραίτητο το **Bosch** λογισμικό Read-Out Software, που μπορείτε να κατεβάσετε δωρεάν μέσω της ιστοσελίδας www.bosch-professional.com. Εγκαταστήστε το λογισμικό και προσέξτε τις υποδείξεις εγκατάστασης. Στο λογισμικό μπορείτε επίσης να δείτε, πόσο κύκλοι εργασίας παραμένουν ακόμη μέχρι το επόμενο χρονικό διάστημα συντήρησης.

Για τη μεταφορά των καταχωρίσεων του πρωτοκόλλου ανοίξτε το κάλυμμα της υποδοχής USB (5) και συνδέστε το ηλεκτρικό εργαλείο με ένα καλώδιο USB Type-C® με τον H/Y σας. Για την πρόσβαση στις καταχωρίσεις του πρωτοκόλλου πρέπει στο ηλεκτρικό εργαλείο να είναι τοποθετημένη μια μπαταρία.

Συντήρηση και σέρβις

Συντήρηση και καθαρισμός

- ▶ **Αφαιρέστε την μπαταρία πριν από κάθε εργασία στο ηλεκτρικό εργαλείο (π.χ. συντήρηση, αλλαγή εξαρτήματος κ.λπ.) από το ηλεκτρικό εργαλείο.** Σε περίπτωση αθέλητης ενεργοποίησης του διακόπτη On/Off υπάρχει κίνδυνος τραυματισμού.
- ▶ **Διατηρείτε το ηλεκτρικό εργαλείο και τις σχισμές αερισμού πάντοτε σε καθαρή κατάσταση για να μπορείτε να εργάζεστε καλά και με ασφάλεια.**

Κρατάτε το ηλεκτρικό εργαλείο στεγνό. Σκουπίστε τυχόν ρύπανση μόνο με ένα υγρό πανί.

Φυλάγεται και μεταφέρετε το ηλεκτρικό εργαλείο μόνο στο XL-BOXX.

Για να εξασφαλιστεί η ασφαλής λειτουργία του ηλεκτρικού εργαλείου για όσο το δυνατόν μεγαλύτερο χρονικό διάστημα, το ηλεκτρικό εργαλείο πρέπει να συντηρηθεί μετά από 20.000 κύκλους εργασίας ή το αργότερο μετά από 4 χρόνια. Σε περίπτωση υπέρβασης των 20.000 κύκλων εργασίας ανάβει η ένδειξη κατάστασης (4) συνεχώς κίτρινη.

Στείλτε το ηλεκτρικό εργαλείο για συντήρηση σε ένα εξουσιοδοτημένο/συμβεβλημένο κέντρο εξυπηρέτησης πελατών **Bosch**.

Υπόδειξη: Όταν το χρονικό διάστημα συντήρησης δεν τηρηθεί, εκπίπτει το δικαίωμα εγγύησης.

Μην επανατροχιζείτε μόνοι σας τις στομωμένες λάμες (1), αλλά στείλτε το ηλεκτρικό εργαλείο σε ένα εξουσιοδοτημένο/συμβεβλημένο κέντρο εξυπηρέτησης πελατών **Bosch**.

Εξυπηρέτηση πελατών και συμβουλές εφαρμογής

Το σέρβις πελατών απαντά στις ερωτήσεις σας σχετικά με την επισκευή και τη συντήρηση του προϊόντος σας καθώς και για τα αντίστοιχα ανταλλακτικά. Λεπτομερή σχέδια και πληροφορίες για τα ανταλλακτικά θα βρείτε στην ηλεκτρονική διεύθυνση: www.bosch-pt.com

Η ομάδα των συμβούλων χρήσης της Bosch απαντά ευχαρίστως τις ερωτήσεις σας για τα προϊόντα μας και τα εξαρτήματά τους.

Σε όλες τις ερωτήσεις και παραγγελίες ανταλλακτικών αναφέρετε οπωσδήποτε το 10ψήφιο κωδικό αριθμό σύμφωνα με την πινακίδα τύπου του προϊόντος.

Ελλάδα

Robert Bosch A.E.
Ερχείας 37
19400 Κορωπί – Αθήνα
Τηλ.: 210 5701258
Φαξ: 210 5701283
Email: pt@gr.bosch.com
www.bosch.com
www.bosch-pt.gr

Περαιτέρω διευθύνσεις σέρβις θα βρείτε εδώ:

www.bosch-pt.com/serviceaddresses

Μεταφορά

Οι συστώμενες μπαταρίες ιόντων λιθίου υπόκεινται στις απαιτήσεις της νομοθεσίας για τα επικίνδυνα προϊόντα. Οι μπαταρίες μπορούν να μεταφερθούν οδικώς από το χρήστη χωρίς άλλους όρους.

Σε περίπτωση αποστολής από τρίτους (π.χ.: αεροπορικής ή με εταιρεία μεταφορών), πρέπει να ληφθούν υπόψη οι ειδικές απαιτήσεις σχετικά με τη συσκευασία και τη σήμανση. Κατά την προετοιμασία του υπό αποστολή τεμαχίου πρέπει να ζητηθεί οπωσδήποτε και η συμβουλή ενός ειδικού για επικίνδυνα προϊόντα.

Να αποστέλλετε τις επαναφορτιζόμενες μπαταρίες μόνο όταν το περιβλήμα είναι άθικτο. Να κολλάτε τις γυμνές επαφές με κολλητική ταινία και να συσκευάζετε την μπαταρία κατά τέτοιο τρόπο, ώστε αυτή να μην κουνιέται μέσα στη συσκευασία. Προσέξτε παρακαλώ επίσης ενδεχομένως περαιτέρω εθνικούς κανονισμούς.

Απόσυρση

Τα ηλεκτρικά εργαλεία, οι μπαταρίες, τα εξαρτήματα και οι συσκευασίες πρέπει να ανακυκλώνονται με τρόπο φιλικό προς το περιβάλλον.

Το ηλεκτρικό εργαλείο εμπεριέχει λάδια και γράσα. Αποσύρετε το ηλεκτρικό εργαλείο σύμφωνα με τους ισχύοντες νόμους και κανονισμούς.



Μην ρίχνετε τα ηλεκτρικά εργαλεία και τις μπαταρίες στα απορρίμματα του σπιτιού σας!

Μόνο για χώρες της ΕΕ:

Τα άχρηστα ηλεκτρικά εργαλεία και οι χαλασμένες ή χρησιμοποιημένες μπαταρίες πρέπει να αποσύρονται ξεχωριστά. Χρησιμοποιείτε τα προβλεπόμενα συστήματα συλλογής.

Εάν οι παλαιές ηλεκτρικές και ηλεκτρονικές συσκευές απορρίπτονται με ακατάλληλο τρόπο, μπορεί να έχουν επιβλαβείς επιπτώσεις στο περιβάλλον και την ανθρώπινη υγεία λόγω της πιθανής παρουσίας επικινδύνων ουσιών.

Μπαταρίες/Επαναφορτιζόμενες μπαταρίες:

Li-Ion:

Προσέξτε παρακαλώ τις υποδείξεις στην ενότητα Μεταφορά (βλέπε «Μεταφορά», Σελίδα 79).

Η ενσωματωμένη μπαταρία τύπου κομμωτιού επιτρέπεται να αφαιρεθεί για απόσυρση μόνο από ειδικευμένο προσωπικό.

Türkçe

Güvenlik talimatı

Elektrikli el aletleri için genel güvenlik uyarıları

⚠ UYARI

Bu elektrikli el aletiyle birlikte gelen tüm güvenlik uyarılarını,

talimatları, resim ve açıklamaları okuyun. Aşağıda bulunan talimatlara uyulmaması halinde elektrik çarpmalarına, yangınlara ve/veya ağır yaralanmalara neden olabilir.

Bütün uyarıları ve talimat hükümlerini ileride kullanmak üzere saklayın.

Uyarı ve talimat hükümlerinde kullanılan "elektrikli el aleti" terimi, akım şebekesine bağlı (elektrikli) aletlerle akü ile çalışan aletleri (akülü) kapsamaktadır.

Çalışma yeri güvenliği

- ▶ **Çalıştığınız yeri temiz tutun ve iyi aydınlatın.** Dağınık veya karanlık alanlar kazalara davetiye çıkarır.
- ▶ **Yakınında patlayıcı maddeler, yanıcı sıvı, gaz veya tozların bulunduğu yerlerde elektrikli el aleti ile çalışmayın.** Elektrikli el aletleri, toz veya buharların tutuşmasına neden olabilecek kıvılcımlar çıkarırlar.
- ▶ **Elektrikli el aleti ile çalışırken çocukları ve etraftaki kişileri uzakta tutun.** Dikkatiniz dağılacak olursa aletin kontrolünü kaybedebilirsiniz.

Elektrik Güvenliği

- ▶ **Elektrikli el aletinin fişi prize uymalıdır. Fişi hiçbir zaman değiştirmeyin. Korumalı (topraklanmış) elektrikli el aletleri ile birlikte adaptör fiş kullanmayın.** Değiştirilmemiş fiş ve uygun priz elektrik çarpmaya tehlikesini azaltır.
- ▶ **Borular, kalorifer petekleri, ısıtıcılar ve buzdolapları gibi topraklanmış yüzeylerle vücudunuzun temas etmesinden kaçının.** Vücudunuz topraklandığı anda büyük bir elektrik çarpmaya tehlikesi ortaya çıkar.
- ▶ **Elektrikli el aletlerini yağmur altında veya nemli ortamlarda bırakmayın.** Suyun elektrikli el aleti içine sızması elektrik çarpmaya tehlikesini artırır.
- ▶ **Kabloya zarar vermeyin. Elektrikli el aletini kablodan tutarak taşımayın, kabloyu kullanarak çekmeyin veya kablodan çekerek fişi çıkarmayın. Kabloyu ateş, yanıcı ve/veya keskin ve hareket eden maddelerden uzak tutun.** Hasarlı veya dolaşmış kablo elektrik çarpmaya tehlikesini artırır.
- ▶ **Bir elektrikli el aleti ile açık havada çalışırken mutlaka açık havada kullanılmaya uygun uzatma kablosu**

kullanın. Açık havada kullanılmaya uygun uzatma kablosunun kullanılması elektrik çarpmaya tehlikesini azaltır.

- ▶ **Elektrikli el aletinin nemli ortamlarda çalıştırılması şartsa mutlaka kaçak akım koruma rölesi kullanın.** Kaçak akım koruma rölesi şalterinin kullanımı elektrik çarpmaya tehlikesini azaltır.

Kişilerin Güvenliği

- ▶ **Dikkatli olun, ne yaptığınıza dikkat edin, elektrikli el aleti ile işinizi makul bir tempo ve yöntemle yürütün.** Yorgunsanız, kullandığımız hapların, ilaçların veya alkolün etkisinde iseniz elektrikli el aletini kullanmayın. Elektrikli el aletini kullanırken bir anki dikkatsizlik önemli yaralanmalara neden olabilir.
- ▶ **Daima kişisel koruyucu donanım kullanın. Daima koruyucu gözlük kullanın.** Elektrikli el aletinin türü ve kullanımına uygun olarak; toz maskesi, kaymayan iş ayakkabıları, koruyucu kask veya koruyucu kulaklık gibi koruyucu donanım kullanımı yaralanma tehlikesini azaltır.
- ▶ **Aleti yanlışlıkla çalıştırmaktan kaçının. Güç kaynağına ve/veya aküye bağlamadan, elinize alıp taşımadan önce elektrikli el aletinin kapalı olduğundan emin olun.** Elektrikli el aletini parmağınız şalter üzerinde dururken taşırsanız ve elektrikli el aleti açıkken fişi prize sokarsanız kazalara neden olabilirsiniz.
- ▶ **Elektrikli el aletini çalıştırmadan önce ayar aletlerini veya anahtarları aletten çıkarın.** Elektrikli el aletinin dönen parçaları içinde bulunabilecek bir yardımcı alet yaralanmalara neden olabilir.
- ▶ **Çalışırken vücudunuz anormal durumda olmasın. Çalışırken duruşunuz güvenli olsun ve dengenizi her zaman koruyun.** Bu sayede elektrikli el aletini beklenmedik durumlarda daha iyi kontrol edebilirsiniz.
- ▶ **Uygun iş elbiseleri giyin. Geniş giysiler giymeyin ve takı takmayın. Saçlarınızı ve giysilerinizin aletin hareketli parçalarından uzak tutun.** Bol giysiler, uzun saçlar veya takılar aletin hareketli parçaları tarafından tutulabilir.
- ▶ **Toz emme donanımı veya toz tutma tertibatı kullanırken, bunların bağlı olduğundan ve doğru kullanıldığından emin olun.** Toz emme donanımının kullanımı tozdan kaynaklanabilecek tehlikeleri azaltır.
- ▶ **Aletleri sık kullanmanız sebebiyle onlara alışmış olmanız, güvenlik prensiplerine uymanızı önlememelidir.** Dikkatsiz bir hareket, bir anda ciddi yaralanmalara yol açabilir.

Elektrikli el aletlerinin kullanımını ve bakımı

- ▶ **Elektrikli el aletini aşırı ölçüde zorlamayın. Yaptığınız işe uygun elektrikli el aletleri kullanın.** Uygun performanslı elektrikli el aleti ile, belirlenen çalışma alanında daha iyi ve güvenli çalışırsınız.
- ▶ **Şalteri bozuk olan elektrikli el aletini kullanmayın.** Açılıp kapanamayan bir elektrikli el aleti tehlikelidir ve onarılmalıdır.

- ▶ **Elektrikli el aletinde bir ayarlama işlemine başlamadan, herhangi bir aksesuarı değiştirirken veya elektrikli el aletini elinizden bırakırken fişi güç kaynağından çekin veya aküyü çıkarın.** Bu önlem, elektrikli el aletinin yanlışlıkla çalışmasını önler.
- ▶ **Kullanım dışı duran elektrikli el aletlerini çocukların ulaşamayacağı bir yerde saklayın. Aleti kullanmayı bilmeyen veya bu kullanım kılavuzunu okumayan kişilerin aletle çalışmasına izin vermeyin.** Deneyimsiz kişiler tarafından kullanıldığında elektrikli el aletleri tehlikelidir.
- ▶ **Elektrikli el aletinizin ve aksesuarlarınızın bakımını düzenli yapın. Elektrikli el aletinizin kusursuz olarak çalışmasını engelleyebilecek bir durumun olup olmadığını, hareketli parçaların kusursuz olarak işlev görüp görmediklerini ve sıkışık sıkışmadıklarını, parçaların hasarlı olup olmadığını kontrol edin. Elektrikli el aletini kullanmaya başlamadan önce hasarlı parçaları onartın.** Birçok iş kazası elektrikli el aletlerine yeterli bakım yapılmamasından kaynaklanır.
- ▶ **Kesici uçları daima keskin ve temiz tutun.** Düzenli bakımı yapılmış keskin kenarlı kesme uçlarının malzeme içinde sıkışma tehlikesi daha azdır ve daha rahat kullanım olanağı sağlarlar.
- ▶ **Elektrikli el aletini, aksesuarı, uçları ve benzerlerini, bu özel tip alet için öngörülen talimata göre kullanın. Bu sırada çalışma koşullarını ve yaptığımız işi dikkate alın.** Elektrikli el aletlerinin kendileri için öngörülen alanın dışında kullanılması tehlikeli durumlara neden olabilir.
- ▶ **Tutamak ve kavrama yüzeylerini kuru, yağsız ve temiz tutun.** Kaygan tutamak ve kavrama yüzeyleri, aletin beklenmeyen durumlarda güvenli şekilde tutulmasını ve kontrol edilmesini engeller.

Akülü aletlerin düzenli bakımı ve kullanımı

- ▶ **Aküyü sadece üreticinin tavsiye ettiği şarj cihazı ile şarj edin.** Bir akünün şarjına uygun olarak üretilmiş şarj cihazı başka bir akünün şarjı için kullanılırsa yangın tehlikesi ortaya çıkar.
- ▶ **Sadece ilgili elektrikli el aleti için öngörülen aküleri kullanın.** Başka akülerin kullanımı yaralanmalara ve yangınlara neden olabilir.
- ▶ **Kullanılmayan aküyü büro ataçları, madeni bozuk paralar, anahtarlar, çiviler, vidalar veya metal nesnelere uzak tutun. Bunlar köprüleme yaparak kontaklara neden olabilir.** Akü kontakları arasındaki bir kısa devre yanmalara veya yangınlara neden olabilir.
- ▶ **Yanlış kullanım durumunda aküden sıvı dışarı sızabilir. Bu sıvı ile temastan kaçının. Yanlışlıkla temas ederseniz su ile iyice yıkayın. Eğer sıvı gözlerinize gelecekle olursa hemen bir hekime başvurun.** Dışarı sızan akü sıvısı cilt tahrişlerine ve yanmalara neden olabilir.
- ▶ **Hasarlı veya değiştirilmiş akü veya el aleti kullanmayın.** Hasarlı veya değiştirilmiş aküler beklenmedik davranışlara yol açarak yangın, patlama ve yaralanmalara neden olabilir.

- ▶ **Aküyü veya aleti ateşe veya yüksek sıcaklıklara maruz bırakmayın.** Ateşe veya 130 °C üstündeki sıcaklıklara maruz kalma patlamalara yol açabilir.
- ▶ **Tüm şarj talimatlarını uygulayın ve akü ya da aleti talimatlarda belirtilen sıcaklık aralığının dışında şarj etmeyin.** Hatalı şarj veya belirtilen aralık dışındaki sıcaklıklarda şarj aküye zarar vererek yangın riskini yükseltebilir.

Servis

- ▶ **Elektrikli el aletinizi sadece yetkili personele ve orijinal yedek parça kullanma koşulu ile onartın.** Bu sayede elektrikli el aletinin güvenliğini sürekli hale getirirsiniz.
- ▶ **Hasarlı akülerde onarım işlemi yapmayın.** Akülerin onarımı sadece üretici veya yetkili servisler tarafından yapılmalıdır.

Hidrolik akülü kablo kesiciler için güvenlik uyarıları

UYARI!



Koruyucu gözlük kullanın.



Güvenli bir duruş sağlanmadığı sürece asla alet başlığının çalışma alanına uzanmayın. Elektrikli el aletinin güvenli bir şekilde durması sadece alet başlığı tamamen açıkken ve akü çıkarılmışken garanti edilir.

- ▶ **Elektrikli el aleti sadece 16 yaşından büyük eğitimli uzman personel tarafından kullanılmalıdır.** Bu, insanlar için riski azaltır.
- ▶ **Elektrikli el aleti sadece tek bir kişi tarafından kullanılmalıdır. Diğer kişileri elektrikli el aletinin tehlike bölgesinden ayrılmalrı konusunda bilgilendirin.** Bu, insanlar için riski azaltır.
- ▶ **Elektrikli el aletini sadece alet başlığı görünür durumdaiken ve tehlike bölgesinde herhangi bir uzuv olmadığından emin olduğunuzda kullanın.** Bu sayede yaralanmaların önüne geçersiniz.
- ▶ **Çalışma sırasında insanlar veya makine için tehlike söz konusuysa açma/kapama tuşunu bırakarak elektrikli el aletini durdurun.**
- ▶ **Bir çalışma sırasında kesme aksesuarının gizli bir kablo sistemiyle temas etme ihtimali varsa elektrikli el aletini izolasyonlu tutamak yüzeylerinden tutun.** Kesme aksesuarının "içinden elektrik geçen" bir kabloyla temas etmesi durumunda elektrikli el aletinin metal parçaları "elektriğe" maruz kalabilir ve operatöre elektrik çarpmasına neden olabilir.
- ▶ **Mekanik geri dönüş, acil durumlarda ve elektrikli el aleti üzerinde çalışmadan önce elektrikli el aletini başlangıç konumuna geri döndürmek için**

kullanılabilir. Elektrikli el aletini yere koymadan önce veya çalışma bitiminde elektrikli el aletini durdurun ve basınçsız hale getirin. Elektrikli el aletinin basıncını düşürmek için sıfırlama tuşuna basın.

- ▶ Elektrikli el aletini sadece elle kumanda edin. Açma/kapama tuşu ve sıfırlama tuşu acil bir durumda basılabilecek şekilde erişilebilir olmalıdır.
- ▶ Elektrikli el aletinin sabit şekilde kullanılması yasaktır. Kullanım için zemine yerleştirilmemeli veya bir sıkıştırma tertibatına sıkıştırılmamalıdır.
- ▶ Çalışmaya başlamadan önce, çalışma alanında gerilim altında hiçbir parça olmadığını emin olun. Etrafta gerilim taşıyan parçalar varsa uygun koruyucu önlemleri alın. Elektrikli el aleti gerilim altındaki parçalar üzerinde çalışmak için uygun değildir.
- ▶ Elektrikli el aletini patlayıcı ortamlarda çalıştırmayın.
- ▶ Elektrikli el aletinin içini açmayın. Güvenli çalışma artık garanti edilmez ve garanti talebi geçersiz hale gelir.
- ▶ Elektrikli el aletinin aşırı ısınmasını önlemek için elektrikli el aletini sürekli olarak 15 dakikadan uzun süre kullanmayın. Elektrikli el aleti sürekli çalışma için tasarlanmamıştır.
- ▶ Yüksek bir konumda çalışırken elektrikli el aletini düşmeye karşı koruma donanımıyla uygun şekilde emniyete alın ve çalışma alanının altında kimsenin bulunmadığından emin olun. Baş üstü çalışırken koruyucu başlık kullanın. Bu şekilde, elektrikli el aletinin yanlışlıkla düşmesi durumunda maddi hasar ve kişisel yaralanmalardan kaçınabilirsiniz.
- ▶ Yağ kaybı durumunda, elektrikli el aleti üreticiye iade edilmelidir.
- ▶ Sızıntı yapan hidrolik yağıyla temastan kaçının. Temastan sonra cildi sabun ve suyla iyice temizleyin. Temas ettikten sonra gözleri derhal bol suyla en az 10 dakika boyunca yıkayın. Hidrolik yağıyla temas tahriş ve alerjik reaksiyonlara neden olabilir.
- ▶ Elektrikli el aleti güvenli bir şekilde kapatılmadan aküyü çıkarmayın.
- ▶ Akü hasar görürse veya usulüne aykırı kullanılırsa dışarı buhar sızabilir. Akü yanabilir veya patlayabilir. Çalıştığınız yeri havalandırın ve şikayet olursa hekime başvurun. Akülerden çıkan buharlar nefes yollarını tahriş edebilir.
- ▶ Aküyü değiştirmeyin veya açmayın. Kısa devre tehlikesi vardır.
- ▶ Çivi veya tornavida gibi sivri nesnelere veya dışarıdan kuvvet uygulama aküde hasara neden olabilir. Akü içinde bir kısa devre oluşabilir ve akü yanabilir, duman çıkarabilir, patlayabilir veya aşırı ölçüde ısınabilir.
- ▶ Aküyü yalnızca üreticinin ürünlerinde kullanın. Ancak bu yolla akü tehlikeli zorlanmalara karşı korunur.



Aküyü sıcağtan, sürekli gelen güneş ışınından, ateşten, kirden, sudan ve nemden koruyun. Patlama ve kısa devre tehlikesi vardır.



UYARI



Düğme pilin çocukların eline geçmemesi için gerekli önlemleri alın. Düğme piller tehlikelidir.

- ▶ Düğme piller asla yutulmamalı veya başka bir vücut deliğine sokulmamalıdır. Düğme pilin yutulduğu veya başka bir vücut deliğinden içeri girmiş olabileceği kuşkusu varsa, hemen bir hekime başvurun. Düğme pilin yutulması 2 saat içinde iç tahrişlere ve ölüme neden olabilir.

Ürün ve performans açıklaması



Bütün güvenlik talimatını ve uyarıları okuyun. Güvenlik talimatlarına ve uyarılara uyulmadığı takdirde elektrik çarpmasına, yangına ve/veya ciddi yaralanmalara neden olunabilir.

Lütfen kullanma kılavuzunun ön kısmındaki resimlere dikkat edin.

Usulüne uygun kullanım

Bu elektrikli el aleti; çelik takviyesi olmayan çok telli ve ince telli alüminyum ve bakır kabloların kesilmesi için tasarlanmıştır.

Gösterilen bileşenler

Şekli gösterilen elemanların numaraları ile grafik sayfasındaki elektrikli el aleti resmindeki numaralar aynıdır.

- (1) Bıçak
- (2) Kesme kafası
- (3) Sıfırlama düğmesi
- (4) Durum göstergesi
- (5) USB girişi
- (6) Akü^{a)}
- (7) Akü çıkarma tuşu^{a)}
- (8) Çalışma ışığı
- (9) Tutamak (izolasyonlu tutamak yüzeyi)
- (10) Açma/kapama tuşu

a) Bu aksesuarlar standart teslimat kapsamına dahil değildir.

Teknik veriler

Hidrolik akülü kablo kesici	GKH 18V-50	
Malzeme numarası		3 601 JPO 0..
Nominal gerilim	V ⁻⁻⁻	18
Sistem baskı kuvveti maks.	kN	50
Maks. kesilebilir kablo çapı	mm	40
Kesme kafası dönüş alanı	°	360
Elektrikli el aleti USB standardı		USB 2.0

Hidrolik akülü kablo kesici	GKH 18V-50	
Veri aktarımı için USB kablosu (piyasada mevcut)		USB Type-C® ^{A)}
Ağırlık ^{B)}	kg	2,7
Şarj sırasında önerilen ortam sıcaklığı	°C	0 ... +35
Çalışma sırasında izin verilen ortam sıcaklığı ^{C)}	°C	-10 ... +50
Depolama sırasında izin verilen ortam sıcaklığı	°C	-20 ... +50
Tavsiye edilen aküler		GBA 18V... ProCORE18V...
Önerilen şarj cihazları		GAL 18... GAX 18... GAL 36...

A) USB Type-C® ve USB-C®, USB Implementers Forum'un ticari markalarıdır.

B) Aküsüz ağırlık (Akünün ağırlığı için bkz. <http://www.bosch-professional.com>)

C) < 0 °C sıcaklıklarda sınırlandırılmış performans

Değerler ürüne bağlı olarak değişebilir ve uygulama ve çevre koşullarına tabidir. Daha fazla bilgi için: www.bosch-professional.com/wac.

Gürültü/Titreşim bilgisi

Gürültü emisyon değerleri **EN 62841-1** uyarınca belirlenmektedir.

Elektrikli el aletin A değerlendirmeli ses basıncı seviyesi tipik olarak 70 dB(A)'dan küçüktür. Gürültü seviyesi çalışma sırasında belirtilen değerleri aşabilir. **Kulak koruması kullanın!**

Toplam titreşim değerleri a_h (üç yönün vektör toplamı) ve tolerans **K EN 62841-1** uyarınca belirlenmektedir:
 $a_h < 2,5 \text{ m/s}^2$, $K = 1,5 \text{ m/s}^2$.

Bu talimatta belirtilen titreşim seviyesi ve gürültü emisyon değeri standartlaştırılmış ölçme yöntemine göre belirlenmiştir ve elektrikli el aletlerinin birbirleri ile kıyaslanmasında kullanılabilir. Bu değerler aynı zamanda titreşim ve gürültü emisyonunun geçici olarak tahmin edilmesine de uygundur.

Belirtilen titreşim seviyesi ve gürültü emisyon değeri elektrikli el aletin esas kullanımını temsil etmektedir. Ancak elektrikli el aleti farkı uçlar veya yetersiz bakımla kullanılacak olursa, titreşim seviyesi ve gürültü emisyonu farklılık gösterebilir. Bu da titreşim ve gürültü emisyonunu bütün kullanım süresince önemli ölçüde artırabilir.

Titreşim ve gürültü emisyonunun tam olarak tahmin edilebilmesi için, aletin kapalı olduğu veya açık fakat kullanımda olmadığı sürelerin de dikkate alınması gerekir. Bu, titreşim ve gürültü emisyonunu bütün çalışma süresinde önemli ölçüde düşürebilir.

Titreşimin kullanıcıya bindirdiği yük için önceden ek güvenlik önlemleri alın. Örneğin: Elektrikli el aletin ve uçların bakımı, ellerin sıcak tutulması, iş aşamalarının organize edilmesi.

Akü

Bosch akülü elektrikli el aletlerini aküsüz olarak satmaktadır. Elektrikli el aletinizin teslimat kapsamında akünün bulunup bulunmadığını ambalajdan bakabilirsiniz.

Akünün şarj edilmesi

► **Sadece teknik veriler bölümünde belirtilen şarj cihazlarını kullanın.** Sadece bu şarj cihazları elektrikli el aletinizde kullanılan lityum iyon akülere uygundur.

Not: Lityum İyon aküler, uluslararası nakliye kurallarına uygun olarak kısmi şarjlı olarak teslim edilmektedir. Aküden tam performansı elde edebilmek için ilk kullanımdan önce aküyü tam olarak şarj edin.

Akünün yerleştirilmesi

Şarj edilmiş aküyü hissedilir biçimde kavrama yapıncaya kadar akü yuvasının içine doğru itin.

Akünün çıkarılması



Aküyü çıkarmak için kilit açma tuşuna basın ve aküyü çekerek çıkartın. **Bunu yaparken güç kullanmayın.**

Aküde 2 kilitleme kademesi mevcuttur, bunlar ilgili akü kilit açma tuşuna yanlışlıkla basıldığında akünün düşmesini önler. Akü elektrikli el aleti içinde bulunduğu sürece bir yay yardımıyla bu pozisyonda tutulur.

Akü şarj durumu göstergesi

Not: Her akü tipinin şarj seviyesi göstergesi yoktur.

Akü şarj durumu göstergesinin yeşil LED'leri akünün şarj durumunu gösterir. Güvenlik nedenleriyle şarj durumu sadece elektrikli el aleti dururken sorgulanabilir.

Şarj durumunu görmek için şarj durumu göstergesi tuşları  ya da  üzerine basın. Bu, akü çıkarılmış durumda da mümkündür.

Şarj durumu göstergesi tuşuna basıldıktan sonra hiçbir LED yanmazsa, akü arızalı demektir ve değiştirilmesi gerekir.

Akü tipi GBA 18V...



LED	Kapasite
Sürekli ışık 3 × yeşil	%60–100
Sürekli ışık 2 × yeşil	%30–60
Sürekli ışık 1 × yeşil	%5–30
Yanıp sönen ışık 1 × yeşil	%0–5

Akü tipi ProCORE18V...



LED	Kapasite
Sürekli ışık 5 × yeşil	%80–100
Sürekli ışık 4 × yeşil	%60–80

LED	Kapasite
Sürekli ışık 3 × yeşil	%40–60
Sürekli ışık 2 × yeşil	%20–40
Sürekli ışık 1 × yeşil	%5–20
Yanıp sönen ışık 1 × yeşil	%0–5

Akünün optimum verimle kullanılmasına ilişkin açıklamalar

Aküyü nemden ve sudan koruyun.

Aküyü sadece –20 °C ile 50 °C arasındaki bir sıcaklıkta saklayın. Örneğin yaz aylarında aküyü otomobil içerisinde bırakmayın.

Akünün havalandırma aralıklarını düzenli olarak yumuşak, temiz ve kuru bir fırça ile temizleyin.

Şarj işleminden sonra çok kısa süre çalışabiliyorsa akü ömrünü tamamlamış ve değiştirilmesi gerekiyor demektir. Tasfiye konusundaki talimat hükümlerine uyun.

Çalışma

Kesme işlemi

- **Aküyü elektrikli el aletine yalnızca kesme işlemine başlamadan hemen önce takın.** Örneğin kesme hazırlığı sırasında açma/kapama tuşuna (10) yanlışlıkla basılması durumunda, yaralanma tehlikesi ortaya çıkar.
- **Elektrikli el aletinin aşırı ısınmasını önlemek için, elektrikli el aletini sürekli işletimde 15 dakikadan uzun süre kullanmayın.**

Bıçakların (1) temiz olduğundan ve görsel kusurları olmadığından emin olun.

Durum göstergeleri

Durum göstergesi rengi (4)	Anlamı	Çözüm
Aküyü taktıktan/uyku modundan uyandırdıktan sonra:		
Yeşil (3 sn)	Elektrikli el aleti kullanıma hazırdır	–
Sarı (3 sn)	Bakım aralığının sonuna 1000'den az çalışma döngüsü kalmış.	Yetkili bir Bosch servis merkezinde bakım planlayın.
Kırmızı (3 sn)	Akü, kesme işlemi için çok zayıf Akü ve/veya elektrikli el aleti çalışma sıcaklığı aralığının dışında	Aküyü şarj edin/değiştirin Akünün ve elektrikli el aletinin soğumasını bekleyin
Kesme işlemi tamamlandıktan sonra/çalışma sırasında:		
Yeşil (3 sn)	Kesme işlemi başarılı	–
Sarı (sürekli)	20000 çalışma döngüsü bakım aralığı aşıldı	Elektrikli el aletini bakım için yetkili bir Bosch servise merkezine gönderin.
Kırmızı (3 sn)	Tam kesme işlemi yok, elektrikli el aleti dahili hatası veya elektrikli el aleti çalışma sıcaklığı aralığının dışında	1. Kesme işlemi yeniden başlatın 2. Aküyü çıkarın ve yeniden takın 3. Elektrikli el aletini soğumaya bırakın 4. Bu önlemler işe yaramazsa, yetkili bir Bosch servis merkezine iletişime geçin.

Kesme işlemi:

- Aküyü elektrikli el aletine yerleştirin.
- **Açmak ve kesme işlemine başlamak için açma/kapama tuşuna (10) basılı tutun.** Çalışma ışığı (8) yanar.
- Elektrikli el aleti kesimin tamamlandığını algıladığında, bıçaklar (1) açılır ve **motor otomatik olarak kapanır.** Açma/kapama tuşunu (10) bırakın. Çalışma ışığı yakl. 10 sn sonra otomatik olarak söner.

Kesme işleminin manuel olarak sonlandırılması:

- Kesme işlemi erken sonlandırmak için, kesme işlemi sırasında açma/kapama tuşunu (10) bırakın. Bıçaklar (1) durur.
- Kesme işlemi zamanından önce durdurulursa veya kesme işlemi bittikten sonra bıçaklar (1) otomatik olarak açılmazsa, geri alma tuşuna (3) basın. Bıçaklar tamamen açılıncaya kadar geri alma tuşunu basılı tutun.

Aküyü elektrikli el aletinden çıkarın.

Kesme işlemi sonunda durum göstergesi (4) yeşil yanıyor, kesim işleminin tamamlandığı algılanmıştır.

Uyku modu ve yeniden çalışma emniyeti

Güvenlik nedeniyle elektrikli el aleti aşağıdaki durumlarda **uyku moduna** geçer:

- Akünün takılmasından veya son kesme işleminden sonra 5 dakikadan fazla kullanılmazsa,
- Aküyü takarken açma/kapama tuşuna (10) basılırsa (**yeniden çalışma emniyeti** olarak).

Bu durumda elektrikli el aletini etkinleştirmek için açma/kapama tuşuna (10) bir kere kısa süreli basın. Ardından istediğiniz gibi kesme işlemine başlayın.

Kesin hata mesajlarına **Bosch** Read-Out Software aracılığıyla da erişilebilir.

Bosch Read-Out Software ile çalışma sonuçlarını okuyun

Bu elektrikli el aleti, her çalışma süreci için basınç ve çalışma süresi gibi verileri kaydeder. Bu verileri okumak için **Bosch** Read-Out Software gereklidir, bu yazılımı www.bosch-professional.com adresinden ücretsiz olarak indirebilirsiniz. Yazılımı yükleyin ve kurulum talimatlarını izleyin. Yazılımda ayrıca bir sonraki bakım aralığına kadar kaç çalışma döngüsünün kalmış olduğunu da görebilirsiniz. Günlük girişlerini aktarmak için USB girişinin (5) kapağını açın ve elektrikli el aletini bir USB Type-C® kablosu kullanarak bilgisayarınıza bağlayın. Günlük girişlerine erişmek için elektrikli el aletine bir akü takılmalıdır.

Bakım ve servis

Bakım ve temizlik

- **Elektrikli el aleti üzerinde herhangi bir çalışma yapmadan önce (örn. bakım, uç değişimi vb.) aküyü elektrikli el aletinden çıkarın.** Aletin açma/kapama şalterine yanlışlıkla basıldığında yaralanmalar ortaya çıkabilir.
- **İyi ve güvenli çalışabilmek için elektrikli el aletini ve havalandırma aralıklarını temiz tutun.**

Elektrikli el aletini kuru tutun. Kiri yalnızca nemli bir bezle silin.

Elektrikli el aletini yalnızca XL-BOXX'ta depolayın ve taşıyın. Elektrikli el aletinin mümkün olduğu kadar uzun süre güvenli bir şekilde çalışmasını sağlamak için, elektrikli el aletine 20000 çalışma döngüsünden sonra veya en geç 4 yıl sonra bakım yapılmalıdır. 20000 çalışma döngüsü aşıldığında durum göstergesi (4) sürekli sarı renkte yanar.

Elektrikli el aletini bakım için yetkili bir **Bosch** servis merkezine gönderin.

Not: Bakım aralığına uyulmaması durumunda, garanti hakları kaybedilir.

Körelmiş bıçakları (1) kendiniz bilemeyin, bunun yerine elektrikli el aletini yetkili bir **Bosch** servis merkezine gönderin.

Müşteri servisi ve uygulama danışmanlığı

Müşteri servisleri ürününüzün onarım ve bakımı ile yedek parçalarına ait sorularınızı yanıtladılar. Demonte görünüm ve yedek parçalara ilişkin bilgiler ayrıca şu adreste bulunabilir: www.bosch-pt.com Bosch uygulama danışmanlığı ekibi, ürünlerimiz ve aksesuarları hakkındaki sorularınızda size yardımcı olmaktan mutluluk duyacaktır.

Bütün başvuru ve yedek parça siparişlerinizde ürünün tip etiketi üzerindeki 10 haneli ürün kodunu mutlaka belirtin.

Türkiye

Marmara Elektrikli El Aletleri Servis Hizmetleri Sanayi ve Ticaret Ltd. Şti.

Tersane cd. Zencefil Sok.No:6 Karaköy

Beyoğlu / İstanbul

Tel.: +90 212 2974320

Fax: +90 212 2507200

E-mail: info@marmarabps.com

Bağrıaçıklar Oto Elektrik

Motorlu Sanayi Çarşısı Doğruer Sk. No:9

Selçuklu / Konya

Tel.: +90 332 2354576

Tel.: +90 332 2331952

Fax: +90 332 2363492

E-mail: bagriaciklarotoelektrik@gmail.com

Akgül Motor Bobinaj San. Ve Tic. Ltd. Şti

Alaaddinbey Mahallesi 637. Sokak No:48/C

Nilüfer / Bursa

Tel.: +90 224 443 54 24

Fax: +90 224 271 00 86

E-mail: info@akgulbobinaj.com

Ankaralı Elektrik

Eski Sanayi Bölgesi 3. Cad. No: 43

Kocasinan / KAYSERİ

Tel.: +90 352 3364216

Tel.: +90 352 3206241

Fax: +90 352 3206242

E-mail: gunay@ankarali.com.tr

Asal Bobinaj

Eski Sanayi Sitesi Barbaros Cad. No: 24/C

Canik / Samsun

Tel.: +90 362 2289090

Fax: +90 362 2289090

E-mail: bpsasalbobinaj@hotmail.com

Aygem Elektrik Makine Sanayi ve Tic. Ltd. Şti.

10021 Sok. No: 11 AOSB

Çiğli / İzmir

Tel.: +90 232 3768074

Fax: +90 232 3768075

E-mail: boschservis@aygem.com.tr

Bakırcıoğlu Elektrik Makine Hırdavat İnşaat Nakliyat Sanayi

ve Ticaret Ltd. Şti.

Karaağaç Mah. Sümerbank Cad. No:18/4

Merkez / Erzincan

Tel.: +90 446 2230959

Fax: +90 446 2240132

E-mail: bilgi@korfezelektrik.com.tr

Bosch Sanayi ve Ticaret A.Ş.

Elektrikli El Aletleri

Aydınevler Mah. İnönü Cad. No: 20

Küçükyalı Ofis Park A Blok

34854 Maltepe-İstanbul

Tel.: 444 80 10

Fax: +90 216 432 00 82

E-mail: iletisim@bosch.com.tr

www.bosch.com.tr

Bulsan Elektrik

İstanbul Cad. Devrez Sok. İstanbul Çarşısı

No: 48/29 İskitler
 Ulus / Ankara
 Tel.: +90 312 3415142
 Tel.: +90 312 3410302
 Fax: +90 312 3410203
 E-mail: bulsanbobinaj@gmail.com

Çözüm Bobinaj
 Küşet San.Sit.A Blok 11Nolu Cd.No:49/A
 Şehitkamil/Gaziantep
 Tel.: +90 342 2351507
 Fax: +90 342 2351508
 E-mail: cozumbobinaj2@hotmail.com

Anarım Bobinaj
 Raif Paşa Caddesi Çay Mahallesi No:67
 İskenderun / HATAY
 Tel.: +90 326 613 75 46
 E-mail: onarim_bobinaj31@mynet.com

Faz Makine Bobinaj
 Cumhuriyet Mah. Sanayi Sitesi Motor
 İşleri Bölümü 663 Sk. No:18
 Murat Paşa / Antalya
 Tel.: +90 242 3465876
 Tel.: +90 242 3462885
 Fax: +90 242 3341980
 E-mail: info@fazmakina.com.tr

Günşah Otomotiv Elektrik Endüstriyel Yapı Malzemeleri San ve Tic. Ltd. Şti
 Beylikdüzü Sanayi Sit. No: 210
 Beylikdüzü / İstanbul
 Tel.: +90 212 8720066
 Fax: +90 212 8724111
 E-mail: gusahaelektrik@ttmail.com

Sezmen Bobinaj Elektrikli El Aletleri İmalatı San ve Tic. Ltd. Şti.
 Ege İş Merkezi 1201/4 Sok. No: 4/B
 Yenişehir / İzmir
 Tel.: +90 232 4571465
 Tel.: +90 232 4584480
 Fax: +90 232 4573719
 E-mail: info@sezmenbobinaj.com.tr

Üstündağ Bobinaj ve Soğutma Sanayi Nusratiye Mah. Boyacılar Aralığı No: 9 Çorlu / Tekirdağ
 Tel.: +90 282 6512884
 Fax: +90 282 6521966
 E-mail: info@ustundagsogutma.com

İŞIKLAR ELEKTRİK BOBİNAJ
 Karasoku Mahallesi 28028. Sokak No:20/A
 Merkez / ADANA
 Tel.: +90 322 359 97 10 - 352 13 79
 Fax: +90 322 359 13 23
 E-mail: isiklar@isiklarelektrik.com

Diğer servisleri şu adreste bulabilirsiniz:
www.bosch-pt.com/serviceaddresses

Taşıma

Alet içindeki lityum iyon (Li-Ion) aküler tehlikeli madde taşıma yönetmeliği hükümlerine tabidir. Aküler başka bir yükümlülük olmaksızın kullanıcı tarafından caddeler üzerinde taşınabilir.

Üçüncü kişiler aracılığıyla yollamada (örneğin hava yolu veya nakliye şirketi ile yollamada) ambalaj ve etiketlemeye ait özel hükümlere uyulmalıdır. Bu konuda gönderi hazırlanırken bir tehlikeli madde uzmanından yardım alınmalıdır.

Aküler sadece gövdeleri hasarsız durumda gönderin. Açık kontakların üzerini kapatınız ve aküyü ambalaj içinde hareket etmeyecek biçimde paketleyiniz. Lütfen olası ek ulusal yönetmelik hükümlerine de uyun.

Tasfiye

Elektrikli el aletleri, aküler, aksesuar ve ambalaj malzemeleri çevre dostu geri dönüşüm amacıyla bir geri dönüşüm merkezine yollanmalıdır.

Bu elektrikli el aleti yağ ve gres içerir. Elektrikli el aletini yürürlükteki yasa ve yönetmeliklere uygun olarak imha edin.



Elektrikli el aletlerini ve aküleri/bataryaları evsel çöplerin içine atmayın!

Sadece AB ülkeleri için:

Artık kullanılmayan ve arızalı elektrikli el aletleri veya kullanılmış aküler/piller ayrı olarak imha edilmelidir. Belirtilen toplama sistemlerini kullanın.

Atık elektrikli ve elektronik ekipmanlar, uygunsuz şekilde bertaraf edildikleri takdirde, olası tehlikeli maddelerin varlığı nedeniyle çevre ve insan sağlığı üzerinde zararlı etkilere yol açabilir.

Aküler/bataryalar:

Lityum iyon:

Lütfen taşıma bölümündeki talimata uyun (Bakınız „Taşıma“, Sayfa 86).

Entegre düğme pili sadece yetkili personel tarafından imha edilmek üzere çıkarılabilir.

Polski

Wskazówki bezpieczeństwa

Ogólne wskazówki bezpieczeństwa dotyczące pracy z elektronarzędziami

⚠ OSTRZEŻENIE Należy zapoznać się ze wszystkimi ostrzeżeniami i wskazówkami dotyczącymi bezpieczeństwa użytkownika oraz ilustracjami i danymi technicznymi, dostarczonymi wraz z niniejszym elektronarzędziem. Nieprzestrzeganie poniższych wskazo-

wiek może stać się przyczyną porażenia prądem elektrycznym, pożaru i/lub poważnych obrażeń ciała.

Należy zachować wszystkie przepisy i wskazówki bezpieczeństwa dla dalszego zastosowania.

Pojęcie "elektronarzędzie" odnosi się do elektronarzędzi zasilanych energią elektryczną z sieci (z przewodem zasilającym) i do elektronarzędzi zasilanych akumulatorami (bez przewodu zasilającego).

Bezpieczeństwo w miejscu pracy

- ▶ **Miejsce pracy należy utrzymywać w czystości i zapewnić dobre oświetlenie.** Nieporządek i brak właściwego oświetlenia sprzyjają wypadkom.
- ▶ **Elektronarzędzi nie należy używać w środowiskach zagrożonych wybuchem, np. w pobliżu łatwopalnych cieczy, gazów lub pyłów.** Podczas pracy elektronarzędziem wytwarzają się iskry, które mogą spowodować zapłon pyłów lub oparów.
- ▶ **Podczas użytkowania urządzenia należy zwrócić uwagę na to, aby dzieci i inne osoby postronne znajdowały się w bezpiecznej odległości.** Czynniki rozpraszające mogą spowodować utratę panowania nad elektronarzędziem.

Bezpieczeństwo elektryczne

- ▶ **Wtyczki elektronarzędzi muszą pasować do gniazda. Nie wolno w żadnej sytuacji i w żaden sposób modyfikować wtyczek. Podczas pracy elektronarzędziami z uziemieniem ochronnym nie wolno stosować żadnych wtyków adaptacyjnych.** Oryginalne wtyczki i pasujące do nich gniazda sieciowe zmniejszają ryzyko porażenia prądem.
- ▶ **Należy unikać kontaktu z uziemionymi elementami lub zwartymi z masą, takimi jak rury, grzejniki, kucharki i lodówki.** Uziemienie ciała zwiększa ryzyko porażenia prądem elektrycznym.
- ▶ **Elektronarzędzi nie wolno narażać na kontakt z deszczem ani wilgocią.** Przedostanie się wody do wnętrza obudowy zwiększa ryzyko porażenia prądem elektrycznym.
- ▶ **Nie używać przewodu zasilającego do innych celów. Nie wolno używać przewodu do przenoszenia ani przesuwania elektronarzędzia; nie wolno też wyjmować wtyczki z gniazda, pociągając za przewód. Przewód należy chronić przed wysokimi temperaturami, należy go trzymać z dala od oleju, ostrych krawędzi i ruchomych części urządzenia.** Uszkodzone lub splątane przewody zwiększają ryzyko porażenia prądem elektrycznym.
- ▶ **Używając elektronarzędzia na świeżym powietrzu, należy upewnić się, że przedłużacz jest przeznaczony do pracy na zewnątrz.** Użycie przedłużacza przeznaczonego do pracy na zewnątrz zmniejsza ryzyko porażenia prądem elektrycznym.
- ▶ **Jeżeli nie ma innej możliwości, niż użycie elektronarzędzia w wilgotnym otoczeniu, należy podłączyć je do źródła zasilania wyposażonego w wyłącznik ochronny różnicowoprądowy.** Zastosowanie wyłącznika ochron-

nego różnicowoprądowego zmniejsza ryzyko porażenia prądem elektrycznym.

Bezpieczeństwo osób

- ▶ **Podczas pracy z elektronarzędziem należy zachować czujność, każdą czynność wykonywać ostrożnie i z rozwagą. Nie przystępować do pracy elektronarzędziem w stanie zmęczenia lub będąc pod wpływem narkotyków, alkoholu lub leków.** Chwila nieuwagi podczas pracy może grozić bardzo poważnymi obrażeniami ciała.
- ▶ **Stosować środki ochrony osobistej. Należy zawsze nosić okulary ochronne.** Środki ochrony osobistej, np. maska przeciwpyłowa, antypoślizgowe obuwie, kask ochronny czy ochraniacz na uszy, w określonych warunkach pracy obniżają ryzyko obrażeń ciała.
- ▶ **Należy unikać niezamierzonego uruchomienia narzędzia. Przed podłączeniem elektronarzędzia do źródła zasilania i/lub podłączeniem akumulatora, podniesieniem albo transportem urządzenia, należy upewnić się, że wyłącznik elektronarzędzia znajduje się w pozycji wyłączonej.** Przenoszenie elektronarzędzia z palcem opartym na wyłączniku/wyłączniku lub włożenie do gniazda sieciowego wtyczki włączonego narzędzia, może stać się przyczyną wypadków.
- ▶ **Przed włączeniem elektronarzędzia należy usunąć wszystkie narzędzia nastawcze i klucze maszynowe.** Narzędzia lub klucze, pozostawione w ruchomych częściach urządzenia, mogą spowodować obrażenia ciała.
- ▶ **Należy unikać nienaturalnych pozycji przy pracy. Należy dbać o stabilną pozycję przy pracy i zachowanie równowagi.** Dzięki temu można będzie łatwiej zapamiętać nad elektronarzędziem w nieprzewidzianych sytuacjach.
- ▶ **Należy nosić odpowiednią odzież. Nie należy nosić luźnej odzieży ani biżuterii. Włosy i odzież należy trzymać z dala od ruchomych części.** Luźna odzież, biżuteria lub długie włosy mogą zostać pochwycone przez ruchome części.
- ▶ **Jeżeli producent przewidział możliwość podłączenia odkurzacza lub systemu odsysania pyłu, należy upewnić się, że są one podłączone i są prawidłowo stosowane.** Użycie urządzenia odsysającego pył może zmniejszyć zagrożenie zdrowia pyłami.
- ▶ **Nie wolno dopuścić, aby rutyna, nabyta w wyniku częstej pracy elektronarzędziem, zastąpiła ściśle przestrzeganie zasad bezpieczeństwa.** Brak ostrożności i rozwagi podczas obsługi elektronarzędzia może w ułamku spowodować ciężkie obrażenia.

Obsługa i konserwacja elektronarzędzi

- ▶ **Nie należy przeciążać elektronarzędzia. Należy dobrać odpowiednie elektronarzędzie do wykonywanej czynności.** Odpowiednio dobrane elektronarzędzie wykonana pracę lepiej i bezpieczniej, z prędkością, do jakiej jest przystosowane.
- ▶ **Nie należy używać elektronarzędzia z uszkodzonym wyłącznikiem/wyłącznikiem.** Elektronarzędzie, którym

nie można sterować za pomocą włącznika/wyłącznika, stwarza zagrożenie i musi zostać naprawione.

- ▶ **Przed rozpoczęciem jakichkolwiek prac nastawczych, przed wymianą osprzętu lub przed odłożeniem elektronarzędzia należy wyjąć wtyczkę z gniazda sieciowego i/lub usunąć akumulator.** Ten środek ostrożności ogranicza ryzyko niezamierzonego uruchomienia elektronarzędzia.
- ▶ **Nieużywane elektronarzędzia należy przechowywać w miejscu niedostępnym dla dzieci. Nie należy udostępniać narzędzia osobom, które nie są z nim obeznane lub nie zapoznały się z niniejszą instrukcją.** Elektronarzędzia w rękach nieprzeszkolonego użytkownika są niebezpieczne.
- ▶ **Elektronarzędzia i osprzęt należy utrzymywać w niezagrożonym stanie technicznym. Należy kontrolować, czy ruchome części urządzenia prawidłowo funkcjonują i nie są zablokowane, czy nie doszło do uszkodzenia niektórych części oraz czy nie występują inne okoliczności, które mogą mieć wpływ na prawidłowe działanie elektronarzędzia. Uszkodzone części należy naprawić przed użyciem elektronarzędzia.** Wiele wypadków spowodowanych jest niewłaściwą konserwacją elektronarzędzi.
- ▶ **Należy stale dbać o czystość narzędzi skrawających i regularnie je ostrzyć.** Starannie konserwowane, ostre narzędzia skrawające rzadziej się blokują i są łatwiejsze w obsłudze.
- ▶ **Elektronarzędzi, osprzętu, narzędzi roboczych itp. należy używać zgodnie z ich instrukcjami oraz uwzględniać warunki i rodzaj wykonywanej pracy.** Wykorzystanie elektronarzędzi do celów niezgodnych z ich przeznaczeniem jest niebezpieczne.
- ▶ **Uchwyty i powierzchnie chwytowe powinny być zawsze suche, czyste i niezabrudzone olejem ani smarem.** Śliskie uchwyty i powierzchnie chwytowe nie pozwalają na bezpieczne trzymanie narzędzia i kontrolę nad nim w nieoczekiwanych sytuacjach.

Obsługa i konserwacja elektronarzędzi akumulatorowych

- ▶ **Akumulatory należy ładować tylko w ładowarkach o parametrach określonych przez producenta.** W przypadku użycia ładowarki, przystosowanej do ładowania określonego rodzaju akumulatorów, w sposób niezgodny z przeznaczeniem, istnieje niebezpieczeństwo pożaru.
- ▶ **Elektronarzędzi należy używać wyłącznie z przeznaczonymi do nich akumulatorami.** Użycie innych akumulatorów może stwarzać ryzyko odniesienia obrażeń ciała i zagrożenie pożarem.
- ▶ **Nieużywany akumulator należy przechowywać z dala od metalowych elementów, takich jak spinacze, monety, klucze, gwoździe, śruby lub inne małe przedmioty metalowe, które mogłyby spowodować zwarcie biegunów akumulatora.** Zwarcie biegunów akumulatora może skutkować oparzeniem lub wybuchem pożaru.

- ▶ **Przechowywanie lub użytkowanie akumulatora w nieodpowiednich warunkach może spowodować wyciek elektrolitu. Należy unikać kontaktu z elektrolitem, a w razie przypadkowego kontaktu, przepłukać skórę wodą. W przypadku dostania się elektrolitu do oczu, należy dodatkowo zasięgnąć porady lekarza.** Elektrolit wyciekający z akumulatora może spowodować podrażnienie skóry lub oparzenia.
- ▶ **Nie wolno używać uszkodzonych ani modyfikowanych akumulatorów i elektronarzędzi.** Uszkodzone lub zmodyfikowane akumulatory mogą zachowywać się w sposób nieprzewidywalny, powodując niebezpieczne dla zdrowia skutki (zapłon, eksplozja, obrażenia ciała).
- ▶ **Akumulator należy trzymać z dala od ognia oraz chronić przed ekstremalnymi temperaturami.** Wskutek działania ognia lub temperatury przekraczającej 130 °C akumulator może eksplodować.
- ▶ **Należy stosować się do wszystkich wskazówek dotyczących ładowania. Nie wolno ładować akumulatora lub elektronarzędzia w temperaturze znajdującej się poza zakresem sprecyzowanym w niniejszej instrukcji.** Niezgodne z instrukcją ładowanie lub ładowanie w temperaturze niemieszczącej się w zalecanym zakresie może spowodować uszkodzenie akumulatora oraz zwiększa ryzyko pożaru.

Serwis

- ▶ **Prace serwisowe przy elektronarzędziu mogą być wykonywane wyłącznie przez wykwalifikowany personel i przy użyciu oryginalnych części zamiennych.** W ten sposób zagwarantowana jest bezpieczna eksploatacja elektronarzędzia.
- ▶ **Nie wolno w żadnym wypadku naprawiać uszkodzonego akumulatora.** Naprawy akumulatora można dokonywać wyłącznie u producenta lub w autoryzowanym punkcie serwisowym.

Wskazówki dotyczące bezpieczeństwa pracy z akumulatorowymi hydraulicznymi obcinakami do kabli

OSTRZEŻENIE!



Należy nosić okulary ochronne.



Nie wolno zbliżać dłoni do obszaru roboczego głowicy narzędzia, chyba że zapewnione jest jego bezpieczne unieruchomienie. Bezpieczne unieruchomienie elektronarzędzia jest zapewnione tylko przy całkowitym otwarciu głowicy zaciskowej i wyjętym akumulatorze.

- ▶ **Elektronarzędzie może być obsługiwane wyłącznie przez odpowiednio przeszkolonych fachowców w wie-**

ku powyżej 16 lat. Pozwala to ograniczyć zagrożenie dla osób.

- ▶ **Elektronarzędzie może być obsługiwane wyłącznie przez jedną osobę. Należy wyprowadzić pozostałe osoby ze strefy niebezpiecznej elektronarzędzia.** Pozwala to ograniczyć zagrożenie dla osób.
- ▶ **Elektronarzędzie może być używane wyłącznie wtedy, gdy głowica zaciskowa jest dobrze widoczna, a użytkownik może zapewnić, że w strefie niebezpiecznej nie znajdują się kończyny ani inne części ciała.** Pozwala to zapobiegać obrażeniom.
- ▶ **Należy zatrzymać elektronarzędzie poprzez zwolnienie włącznika/wyłącznika, jeśli podczas pracy występuje zagrożenie dla osób lub maszyny.**
- ▶ **Podczas wykonywania prac, przy których narzędzie skrawające mogłoby natrafić na ukryte przewody elektryczne, elektronarzędzie należy trzymać wyłączanie za izolowane powierzchnie.** Kontakt z przewodem elektrycznym pod napięciem może spowodować przekazanie napięcia na nieizolowane części metalowe elektronarzędzia, grożąc porażeniem prądem elektrycznym.
- ▶ **Mechanizm powrotu umożliwi przywrócenie elektronarzędzia do pozycji wyjściowej w sytuacjach awaryjnych oraz przed przystąpieniem do prac przy elektronarzędziu. Przed odłożeniem elektronarzędzia lub po zakończeniu pracy należy je unieruchomić i zredukować ciśnienie.** Nacisnąć przycisk resetowania, aby zredukować ciśnienie w elektronarzędziu.
- ▶ **Elektronarzędzie jest przeznaczone wyłącznie do obsługi przy użyciu rąk. Włącznik/wyłącznik oraz przycisk resetowania muszą być łatwo dostępne, aby użytkownik mógł je nacisnąć w sytuacji awaryjnej.**
- ▶ **Zabrania się używania elektronarzędzia do zastosowań stacjonarnych. Urządzenia nie wolno używać po ustawieniu go na podłożu ani zamocowaniu w imadle.**
- ▶ **Przed rozpoczęciem pracy należy się upewnić, że w obszarze roboczym nie znajdują się żadne elementy pod napięciem. Należy podjąć odpowiednie środki bezpieczeństwa, jeśli w pobliżu znajdują się elementy pod napięciem.** Elektronarzędzie nie jest przewidziane do pracy z elementami pod napięciem.
- ▶ **Nie wolno używać elektronarzędzia w otoczeniu zagrożonym wybuchem.**
- ▶ **Nie wolno otwierać elektronarzędzia.** Nie można wówczas zagwarantować bezpiecznej pracy, dodatkowo powoduje to wygaśnięcie gwarancji.
- ▶ **Aby zapobiec przegrzaniu elektronarzędzia, nie należy go używać dłużej niż przez 15 minut w trybie pracy ciągłej.** Elektronarzędzie nie jest przewidziane do pracy ciągłej.
- ▶ **W przypadku pracy na wysokości należy w odpowiedni sposób zabezpieczyć elektronarzędzie przy użyciu osprzętu asekuracyjnego oraz upewnić się, że poniżej obszaru roboczego nie znajdują się inne osoby. W przypadku prac wymagających trzymania elektronarzędzia nad głową należy nosić kask.** Pozwala to zapo-

bieć szkodom materialnym i obrażeniom w razie niezamierzonego upuszczenia elektronarzędzia.

- ▶ **W przypadku wycieku oleju elektronarzędzie należy odesłać do producenta.**
- ▶ **Należy unikać kontaktu z wyciekającym olejem hydraulicznym. W razie kontaktu należy dokładnie przemyć skórę wodą i mydłem. W razie kontaktu należy natychmiast przemyć oczy dużą ilością wody przez co najmniej 10 minut.** Kontakt z olejem hydraulicznym może być przyczyną podrażnień i reakcji alergicznych.
- ▶ **Akumulator należy wyjąć dopiero po bezpiecznym unieruchomieniu elektronarzędzia.**
- ▶ **W razie uszkodzenia akumulatora lub stosowania go niezgodnie z przeznaczeniem może dojść do wystąpienia oparów. Akumulator może się zapalić lub wybuchnąć.** Należy zadbać o dopływ świeżego powietrza, a w przypadku wystąpienia dolegliwości skontaktować się z lekarzem. Opary mogą podrażnić drogi oddechowe.
- ▶ **Nie modyfikować ani nie otwierać akumulatora.** Istnieje niebezpieczeństwo zwarcia.
- ▶ **Ostre przedmioty, takie jak gwoździe lub śrubokręt, a także działanie sił zewnętrznych mogą spowodować uszkodzenie akumulatora.** Może wówczas dojść do zwarcia wewnętrznego akumulatora i do jego przepalenia, eksplozji lub przegrzania.
- ▶ **Akumulator należy stosować wyłącznie w urządzeniach producenta.** Tylko w ten sposób można ochronić akumulator przed niebezpiecznym dla niego przeciążeniem.



Akumulator należy chronić przed wysokimi temperaturami, np. przed stałym nasłonecznieniem, przed ogniem, zanieczyszczeniami, wodą i wilgocią. Istnieje zagrożenie zwarcia i wybuchu.



OSTRZEŻENIE



Upewnij się, że bateria okrągła znajduje się poza zasięgiem dzieci. Baterie okrągłe są niebezpieczne.

- ▶ **Nie wolno połykać ani wprowadzać baterii okrągłych do innych otworów ciała. W przypadku podejrzenia połknięcia baterii okrągłej lub wprowadzenia jej do innego otworu ciała, należy bezzwłocznie zasięgnąć porady lekarza.** Połknięcie baterii może w ciągu 2 godzin doprowadzić do poważnych obrażeń wewnętrznych i śmierci.

Opis urządzenia i jego zastosowania



Należy przeczytać wszystkie wskazówki dotyczące bezpieczeństwa i zalecenia. Nieprzestrzeganie wskazówek dotyczących bezpieczeństwa i zaleceń może doprowadzić do

porażenia prądem elektrycznym, pożaru i/lub poważnych obrażeń ciała.

Proszę zwrócić uwagę na rysunki zamieszczone na początku instrukcji obsługi.

Użycie zgodne z przeznaczeniem

Elektronarzędzie jest przeznaczone do cięcia wielo- i cienko-drutowych kabli aluminiowych i miedzianych niezbrojonych stałą.

Przedstawione graficznie komponenty

Numeracja przedstawionych komponentów odnosi się do schematu elektronarzędzia, znajdującego się na stronie graficznej.

- (1) Nóż
- (2) Głowica tnąca
- (3) Przycisk resetowania
- (4) Wskaźnik stanu
- (5) Gniazdo USB
- (6) Akumulator^{a)}
- (7) Przycisk odblokowujący akumulator^{a)}
- (8) Oświetlenie robocze
- (9) Rękojeść (powierzchnia izolowana)
- (10) Włącznik/wyłącznik

a) **Nie wchodzi w skład wyposażenia standardowego.**

Dane techniczne

Akumulatorowy hydrauliczny obcinak do kabli		GKH 18V-50
Numer katalogowy		3 601 JPO 0..
Napięcie znamionowe	V ⁻⁻⁻	18
Maks. siła nacisku	kN	50
Maks. średnica przecinanego kabla	mm	40
Zakres obrotu głowicy tnącej	°	360
Standard USB elektronarzędzia		USB 2.0
Przewód USB do transmisji danych (dostępny w sprzedaży)		USB Type-C ^{a)}
Waga ^{b)}	kg	2,7
Zalecana temperatura otoczenia podczas ładowania	°C	0 ... +35
Dopuszczalna temperatura otoczenia podczas pracy ^{c)}	°C	-10 ... +50
Dopuszczalna temperatura otoczenia podczas przechowywania	°C	-20 ... +50
Zalecane akumulatory		GBA 18V... ProCORE 18V...

Akumulatorowy hydrauliczny obcinak do kabli GKH 18V-50

Zalecane ładowarki		GAL 18... GAX 18... GAL 36...
--------------------	--	-------------------------------------

A) USB Type-C[®] i USB-C[®] są znakami towarowymi USB Implementers Forum.

B) Waga bez akumulatora (waga bez akumulatora, patrz <http://www.bosch-professional.com>)

C) ograniczona wydajność w przypadku temperatur < 0 °C
Wartości mogą różnić się w zależności od produktu, zastosowania i warunków otoczenia. Więcej informacji na stronie: www.bosch-professional.com/wac.

Informacje o emisji hałasu i drgań

Wartości pomiarowe emisji hałasu zostały określone zgodnie z **EN 62841-1**.

Określony wg skali A typowy poziom ciśnienia akustycznego emitowanego przez elektronarzędzie nie przekracza 70 dB(A). Poziom hałasu podczas pracy może przekroczyć podane wartości. **Stosować środki ochrony słuchu!**

Wartości łączne drgań a_{h1} (suma wektorowa z trzech kierunków) i niepewność pomiaru K oznaczone zgodnie z **EN 62841-1**:

$$a_{h1} < 2,5 \text{ m/s}^2, K = 1,5 \text{ m/s}^2.$$

Podany w niniejszej instrukcji poziom drgań i poziom emisji hałasu zostały zmierzone zgodnie ze znormalizowaną procedurą pomiarową i mogą zostać użyte do porównywania elektronarzędzi. Można ich także użyć do wstępnej oceny poziomu drgań i poziomu emisji hałasu.

Podany poziom drgań i poziom emisji hałasu jest reprezentatywny dla podstawowych zastosowań elektronarzędzia. Jeżeli elektronarzędzie użyte zostanie do innych zastosowań lub z innymi narzędziami roboczymi, a także jeśli nie będzie właściwie konserwowane, poziom drgań i poziom emisji hałasu mogą różnić się od podanych wartości. Podane powyżej przyczyny mogą spowodować podwyższenie poziomu drgań i poziomu emisji hałasu w czasie pracy.

Aby dokładnie ocenić poziom drgań i poziom emisji hałasu, należy wziąć pod uwagę także okresy, gdy urządzenie jest wyłączone lub gdy jest ono wprawdzie włączone, ale nie jest używane do pracy. Podane powyżej przyczyny mogą spowodować obniżenie poziomu drgań i poziomu emisji hałasu w czasie pracy.

Należy wprowadzić dodatkowe środki bezpieczeństwa, mające na celu ochronę osoby obsługującej przed skutkami ekspozycji na drgania, np.: konserwacja elektronarzędzia i narzędzi roboczych, zapewnienie odpowiedniej temperatury, aby nie dopuścić do wyciępienia rąk, właściwa organizacja czynności wykonywanych podczas pracy.

Akumulator

Bosch sprzedaje elektronarzędzia akumulatorowe także w wersji bez akumulatora. Informacja o tym, czy w zakresie dostawy elektronarzędzia wchodzi akumulator, znajduje się na opakowaniu.

Ładowanie akumulatora

► **Należy stosować wyłączanie ładowarki wyszczególnione w danych technicznych.** Tylko te ładowarki dostosowane są do ładowania zastosowanego w elektronarzędziu akumulatora litowo-jonowego.

Wskazówka: Ze względu na międzynarodowe przepisy transportowe w momencie dostawy akumulatory litowo-jonowe są częściowo naładowane. Aby zagwarantować wykorzystanie najwyższej wydajności akumulatora, należy przed pierwszym użyciem całkowicie naładować akumulator.

Wkładanie akumulatora

Wsunąć naładowany akumulator w uchwyt akumulatora aż do wyczuwalnego zablokowania.

Wymywanie akumulatora



W celu wyjęcia akumulatora nacisnąć przycisk odblokowujący i wyjąć akumulator. **Nie należy przy tym używać siły.**

Akumulator posiada 2 stopnie blokady, zapobiegające jego wypadnięciu w przypadku niezamierzonego naciśnięcia przycisku odblokowującego akumulator. Akumulator, umieszczony w elektronarzędziu, przytrzymywany jest na miejscu za pomocą sprężyny.

Wskaźnik stanu naładowania akumulatora

Wskazówka: Nie każdy typ akumulatora jest wyposażony we wskaźnik stanu naładowania.

Zielone diody LED wskaźnika stanu naładowania akumulatora pokazują stan naładowania akumulatora. Ze względów bezpieczeństwa stan naładowania akumulatora można skontrolować tylko przy wyłączonym elektronarzędziu.

Nacisnąć przycisk wskaźnika stanu naładowania  lub , aby pojawiło się wskazanie stanu naładowania. Można to zrobić także po wyjęciu akumulatora.

Jeżeli po naciśnięciu przycisku wskaźnika stanu naładowania nie świeci się żadna dioda LED, oznacza to, że akumulator jest uszkodzony i należy go wymienić.

Typ akumulatora GBA 18V...



Dioda LED	Pojemność
Światło ciągłe, 3 zielone diody	60–100%
Światło ciągłe, 2 zielone diody	30–60%
Światło ciągłe, 1 zielona dioda	5–30%
Światło migające, 1 zielona dioda	0–5%

Typ akumulatora ProCORE18V...



Dioda LED	Pojemność
Światło ciągłe, 5 zielonych diod	80–100%
Światło ciągłe, 4 zielone diody	60–80%

Dioda LED	Pojemność
Światło ciągłe, 3 zielone diody	40–60%
Światło ciągłe, 2 zielone diody	20–40%
Światło ciągłe, 1 zielona dioda	5–20%
Światło migające, 1 zielona dioda	0–5%

Wskazówki dotyczące właściwego postępowania z akumulatorem

Akumulator należy chronić przed wilgocią i wodą.

Akumulator należy przechowywać wyłącznie w temperaturze od –20 °C do 50 °C. Nie wolno pozostawiać akumulatora, np. latem, w samochodzie.

Otwory wentylacyjne należy regularnie czyścić za pomocą miękkiego, czystego i suchego pędzelka.

Zdecydowanie krótszy czas pracy po ładowaniu wskazuje na zużycie akumulatora i konieczność wymiany na nowy.

Przestrzegać wskazówek dotyczących utylizacji odpadów.

Praca

Proces cięcia

► **Akumulator należy zamontować w elektronarzędziu dopiero bezpośrednio przed uruchomieniem procesu cięcia.** W przypadku niezamierzonego naciśnięcia włącznika/wyłącznika (10) np. podczas przygotowań do cięcia istnieje niebezpieczeństwo doznania obrażeń.

► **Aby zapobiec przegrzaniu elektronarzędzia, nie należy go używać dłużej niż przez 15 min w trybie pracy ciągłej.**

Należy upewnić się, że noże (1) są czyste i pozbawione widocznych uszkodzeń.

Proces cięcia:

- Zamontować akumulator w elektronarzędziu.
- Aby **włączyć i uruchomić proces cięcia**, należy nacisnąć włącznik/wyłącznik (10) i przytrzymać go. Oświetlenie robocze (8) włączy się.
- Po wykryciu przez elektronarzędzie pełnego cięcia, noże (1) otworzą się, a **silnik automatycznie się wyłączy**. Zwolnić włącznik/wyłącznik (10). Oświetlenie robocze automatycznie gaśnie po ok. 10 s.

Ręczne zakończenie procesu cięcia:

- Aby wcześniej zakończyć proces cięcia, należy zwolnić włącznik/wyłącznik (10) w trakcie procesu cięcia. Noże (1) zatrzymują się.
- Jeżeli proces cięcia zostanie wcześniej przerwany lub noże (1) nie otworzą się automatycznie po zakończeniu procesu cięcia, należy nacisnąć przycisk resetowania (3). Przytrzymać przycisk resetowania tak długo, aż noże całkowicie się otworzą.

Wyjąć akumulator z elektronarzędzia.

Jeśli wskaźnik stanu (4) świeci się po zakończeniu procesu cięcia na zielono, zostało wykryte pełne cięcie.

Tryb czuwania i zabezpieczenie przed ponownym rozruchem

Ze względów bezpieczeństwa elektronarzędzie jest wprowadzane w **tryb czuwania** w następujących przypadkach:

- jeśli nie zostanie użyte przez ponad 5 min od włożenia akumulatora lub ostatniego procesu cięcia,

- jeśli włącznik/wyłącznik **(10)** podczas wkładania akumulatora jest naciśnięty (jako **zabezpieczenie przed ponownym rozruchem**).

W takim przypadku należy jeden raz krótko nacisnąć włącznik/wyłącznik **(10)**, aby aktywować elektronarzędzie. Następnie należy rozpocząć proces cięcia tak jak zwykle.

Wskaźniki stanu

Kolor wskaźnika stanu (4)	Znaczenie	Rozwiązanie
Po włożeniu akumulatora/wybudzeniu ze stanu czuwania:		
Zielony (3 s)	Elektronarzędzie jest gotowe do użycia	–
Żółty (3 s)	Do najbliższej konserwacji pozostało mniej niż 1000 cykli pracy.	Zaplanować konserwację w autoryzowanym serwisie Bosch .
Czerwony (3 s)	Zbyt niski poziom naładowania akumulatora, aby można było wykonać proces cięcia	Naładować lub wymienić akumulator.
	Akumulator i/lub elektronarzędzie znajdują się poza dopuszczalnym zakresem temperatury roboczej	Pozostawić akumulator i elektronarzędzie, aż ich temperatura znajdzie się w dopuszczalnym zakresie.
Po zakończeniu procesu cięcia/w trakcie użytkowania:		
Zielony (3 s)	Proces cięcia zakończony pomyślnie	–
Żółty (światło ciągłe)	Okres pomiędzy konserwacjami wynoszący 20000 cykli roboczych został przekroczony	Przesłać elektronarzędzie w celu przeprowadzenia konserwacji do autoryzowanego serwisu Bosch .
Czerwony (3 s)	Brak pełnego procesu cięcia, błąd wewnętrzny elektronarzędzia lub elektronarzędzie znajduje się poza dopuszczalnym zakresem temperatury roboczej	<ol style="list-style-type: none"> 1. Rozpocząć proces cięcia na nowo. 2. Wyjąć i ponownie włożyć akumulator. 3. Pozostawić elektronarzędzie, aż jego temperatura znajdzie się w dopuszczalnym zakresie. 4. Jeżeli opisane wyżej działania nie przyniosą skutku, należy skontaktować się z autoryzowanym serwisem Bosch.

Z dokładnym brzmieniem komunikatów błędów można zapoznać się także w oprogramowaniu **Bosch Read-Out Software**.

Odczyt wyników pracy za pomocą oprogramowania Bosch Read-Out Software

Podczas każdego cyklu pracy elektronarzędzie zapisuje dane, takie jak siła nacisku i czas pracy. Aby odczytać te dane, potrzebne jest oprogramowanie **Bosch Read-Out Software**, które można bezpłatnie pobrać ze strony:

www.bosch-professional.com. Zainstalować oprogramowanie, przestrzegając przy tym instrukcji instalacji. W oprogramowaniu można sprawdzić liczbę cykli pracy pozostałych do następnej konserwacji.

Aby przenieść wpisy z protokołu, należy otworzyć pokrywę gniazda USB **(5)** i połączyć elektronarzędzie za pomocą przewodu USB Type-C® z komputerem. Aby uzyskać dostęp do wpisów z protokołu, w elektronarzędziu musi znajdować się akumulator.

Konserwacja i serwis

Konserwacja i czyszczenie

- ▶ **Przed przystąpieniem do jakichkolwiek prac przy elektronarzędziu (np. konserwacja, wymiana narzędzi roboczych itp.) należy wyjąć akumulator.** W przypadku niezamierzonego naciśnięcia włącznika/wyłącznika istnieje niebezpieczeństwo doznania obrażeń.

- ▶ **Utrzymywanie urządzenia i szczelin wentylacyjnych w czystości gwarantuje prawidłową i bezpieczną pracę.**

Należy dbać o to, aby elektronarzędzie było zawsze suche. Zanieczyszczenia należy usuwać za pomocą wilgotnej ściereczki.

Elektronarzędzie należy przechowywać i transportować tylko w załączonej walizce XL-BOXX.

Aby zagwarantować bezpieczną eksploatację elektronarzędzia przez jak najdłuższy czas, elektronarzędzie musi przejść konserwację najpóźniej 20000 cyklach pracy lub najpóźniej po 4 latach. Po przekroczeniu 20000 cykli pracy wskaźnik stanu **(4)** świeci się na stałe na żółto.

Przesłać elektronarzędzie w celu przeprowadzenia konserwacji do autoryzowanego serwisu **Bosch**.

Wskazówka: Niedotrzymanie terminu konserwacji powoduje wygaśnięcie gwarancji.

Nie wolno samodzielnie ostrzyć stępionych noży (1), lecz należy przesać elektronarzędzie w tym celu do autoryzowanego serwisu **Bosch**.

Obsługa klienta oraz doradztwo dotyczące użytkowania

W punkcie obsługi klienta można uzyskać odpowiedzi na pytania dotyczące napraw i konserwacji nabytego produktu, a także dotyczące części zamiennych. Rysunki techniczne oraz informacje o częściach zamiennych można także znaleźć pod adresem: **www.bosch-pt.com**

Pracownicy biura obsługi firmy Bosch chętnie udzielą pomocy w przypadku zapytań dotyczących naszych produktów i osprzętu.

Przy wszystkich zgłoszeniach oraz zamówieniach części zamiennych konieczne jest podanie 10-cyfrowego numeru katalogowego, znajdującego się na tabliczce znamionowej produktu.

Polska

Robert Bosch Sp. z o.o.

Serwis Elektronarzędzi

Ul. Jutrzenki 102/104

02-230 Warszawa

Na www.serwisbosch.com znajdują Państwo wszystkie szczególności dotyczące usług serwisowych online.

Tel.: 22 7154450

Faks: 22 7154440

E-Mail: bsc@pl.bosch.com

www.bosch-pt.pl

Dalsze adresy serwisowe zamieszczamy poniżej:

www.bosch-pt.com/serviceaddresses

Transport

Zalecane akumulatory litowo jonowe podlegają wymaganiom przepisów dotyczących towarów niebezpiecznych. Akumulatory mogą być transportowane drogą lądową przez użytkownika bez konieczności spełnienia jakichkolwiek dalszych warunków.

W przypadku przesyłki przez osoby trzecie (np.: transport drogą powietrzną lub za pośrednictwem firmy spedycyjnej) należy stosować się do szczególnych wymogów dotyczących opakowania i znaczenia towaru. W takim wypadku podczas przygotowywania towaru do wysyłki należy skonsultować się z ekspertem d/s towarów niebezpiecznych.

Akumulatory można wysyłać tylko wówczas, gdy ich obudowa nie jest uszkodzona. Odsłonięte styki należy zakleić, a akumulator zapakować w taki sposób, aby nie mógł on się poruszać w opakowaniu. Należy wziąć też pod uwagę ewentualne przepisy prawa krajowego.

Utylizacja odpadów

Elektronarzędzia, akumulatory, osprzęt i opakowanie należy doprowadzić do ponownego przetworzenia zgodnie z obowiązującymi przepisami ochrony środowiska.

Elektronarzędzie zawiera oleje i smary. Elektronarzędzie należy utylizować zgodnie z obowiązującymi przepisami i dyrektywami.



Elektronarzędzia i akumulatora/baterii nie wolno wyrzucać do odpadów domowych!

Tylko dla krajów UE:

Niezdadne do użytku elektronarzędzia i uszkodzone lub zużyte akumulatory/baterie należy utylizować osobno. Należy korzystać z przewidzianych systemów zbiórki.

W przypadku nieprawidłowej utylizacji zużyty sprzęt elektryczny i elektroniczny może mieć szkodliwe skutki dla środowiska i zdrowia ludzkiego, wynikające z potencjalnej obecności substancji niebezpiecznych.

Akumulatory/baterie:

Li-Ion:

Prosimy postępować zgodnie ze wskazówkami umieszczonymi w rozdziale Transport (zob. „Transport“, Strona 93).

Zintegrowaną baterię okrągłą może wyjmować w celu utylizacji tylko i wyłącznie wykwalifikowany personel.

Čeština

Bezpečnostní upozornění

Obecné bezpečnostní pokyny pro elektrické nářadí

⚠ VÝSTRAHA **Prostudujte si všechny bezpečnostní výstrahy, pokyny, ilustrace a specifikace k tomuto elektrickému nářadí.**

Nedodržování všech níže uvedených pokynů může mít za následek úraz elektrickým proudem, požár a/nebo těžké poranění.

Všechna varovná upozornění a pokyny do budoucna uschovejte.

V upozorněních použitý pojem „elektrické nářadí“ se vztahuje na elektrické nářadí napájené ze sítě (se síťovým kabelem) a na elektrické nářadí napájené akumulátorem (bez síťového kabelu).

Bezpečnost pracoviště

► Udržujte pracoviště v čistotě a dobře osvětlené.

Nepořádek nebo neosvětlené pracoviště mohou vést k úrazům.

► S elektrickým nářadím nepracujte v prostředí ohroženém explozí, kde se nacházejí hořlavé kapaliny, plyny nebo prach.

Elektrické nářadí vytváří jiskry, které mohou prach nebo páry zapálit.

► Děti a jiné osoby udržujte při použití elektrického nářadí v bezpečné vzdálenosti od pracoviště.

Při rozptýlení můžete ztratit kontrolu nad nářadím.

Elektrická bezpečnost

- ▶ **Zástrčky elektrického nářadí musí lícovat se zásuvkou. Zástrčka nesmí být žádným způsobem upravena. S elektrickým nářadím s ochranným uzemněním nepoužívejte žádné adaptérové zástrčky.** Neupravené zástrčky a odpovídající zásuvky snižují riziko zásahu elektrickým proudem.
- ▶ **Zabraňte kontaktu těla s uzemněnými povrchy, jako jsou např. potrubí, topení, sporáky a chladničky.** Je-li vaše tělo uzemněno, existuje zvýšené riziko zásahu elektrickým proudem.
- ▶ **Chraňte elektrické nářadí před deštěm a vlhkem.** Vniknutí vody do elektrického nářadí zvyšuje nebezpečí zásahu elektrickým proudem.
- ▶ **Dbejte na účel kabelu. Nepoužívejte jej k nošení elektrického nářadí nebo k vytažení zástrčky ze zásuvky. Udržujte kabel v bezpečné vzdálenosti od tepla, oleje, ostrých hran nebo pohyblivých dílů.** Poškozené nebo spletené kabely zvyšují riziko zásahu elektrickým proudem.
- ▶ **Pokud pracujete s elektrickým nářadím venku, použijte pouze takové prodlužovací kabely, které jsou způsobilé i pro venkovní použití.** Použití prodlužovacího kabelu, jež je vhodný pro použití venku, snižuje riziko zásahu elektrickým proudem.
- ▶ **Pokud se nelze vyhnout provozu elektrického nářadí ve vlhkém prostředí, použijte proudový chránič.** Použití proudového chrániče snižuje riziko zásahu elektrickým proudem.

Osobní bezpečnost

- ▶ **Buďte pozorní, dávejte pozor na to, co děláte a přistupujte k práci s elektrickým nářadím rozumně. Nepoužívejte žádné elektrické nářadí, pokud jste unaveni nebo pod vlivem drog, alkoholu či léků.** Moment nepozornosti při použití elektrického nářadí může vést k vážným poraněním.
- ▶ **Používejte ochranné osobní pomůcky. Noste ochranné brýle.** Nošení osobních ochranných pomůcek, jako je maska proti prachu, bezpečnostní obuv s protiskluzovou podrážkou, ochranná přilba nebo sluchátka, podle aktuálních podmínek, snižuje riziko poranění.
- ▶ **Zabraňte neúmyslnému uvedení do provozu. Přesvědčte se, že je elektrické nářadí vypnuté, dříve než jej uchopíte, poneseťe či připojíte na zdroj napájení a/nebo akumulátor.** Máte-li při nošení elektrického nářadí prst na spínači, nebo pokud nářadí připojíte ke zdroji napájení zapnuté, může dojít k úrazu.
- ▶ **Než elektrické nářadí zapnete, odstraňte seřizovací nástroje nebo klíče.** Nachází-li se v otáčivém dílu elektrického nářadí nějaký nástroj nebo klíč, může dojít k poranění.
- ▶ **Nepřeceňujte své síly. Zajistěte si bezpečný postoj a udržujte vždy rovnováhu.** Tím můžete elektrické nářadí v neočekávaných situacích lépe kontrolovat.

- ▶ **Noste vhodný oděv. Nenoste volný oděv ani šperky. Vlasy a oděv udržujte v bezpečné vzdálenosti od pohybujících se dílů.** Volný oděv, šperky nebo dlouhé vlasy mohou být zachyceny pohybujícími se díly.
- ▶ **Lze-li namontovat odsávací či zachycující přípravky, přesvědčte se, že jsou připojeny a správně použity.** Odsávání prachu může snížit ohrožení prachem.
- ▶ **Dbejte na to, abyste při častém používání nářadí nebyli méně ostražití a nezapomínali na bezpečnostní zásady.** Nedbalé ovládání může způsobit těžké poranění za zlomek sekundy.

Svědomitě zacházení a používání elektrického nářadí

- ▶ **Elektrické nářadí nepřetěžujte. Pro svou práci použijte k tomu určené elektrické nářadí.** S vhodným elektrickým nářadím budete pracovat v dané oblasti lépe a bezpečněji.
- ▶ **Nepoužívejte elektrické nářadí, jestliže jej nelze spínačem zapnout a vypnout.** Elektrické nářadí, které nelze ovládat spínačem, je nebezpečné a musí se opravit.
- ▶ **Než provedete seřízení elektrického nářadí, výměnu příslušenství nebo nářadí odložíte, vytáhněte zástrčku ze zásuvky a/nebo odstraňte odpojitelý akumulátor.** Toto preventivní opatření zabrání neúmyslnému zapnutí elektrického nářadí.
- ▶ **Uchovávejte nepoužívané elektrické nářadí mimo dosah dětí. Nenechte nářadí používat osoby, které s ním nejsou seznámeny nebo nečetly tyto pokyny.** Elektrické nářadí je nebezpečné, je-li používáno nezkušenými osobami.
- ▶ **Pečujte o elektrické nářadí a příslušenství svědomitě. Zkontrolujte, zda pohyblivé díly nářadí bezvadně fungují a nevzpřičují se, zda díly nejsou zlomené nebo poškozené tak, že by ovlivňovaly funkce elektrické nářadí. Poškozené díly nechte před použitím elektrického nářadí opravit.** Mnoho úrazů má příčinu ve špatně udržovaném elektrickém nářadí.
- ▶ **Řezné nástroje udržujte ostré a čisté.** Pečlivě ošetřované řezné nástroje s ostrými řeznými hranami se méně vzpřičují a dají se snáze vést.
- ▶ **Používejte elektrické nářadí, příslušenství, nástroje apod. podle těchto pokynů. Respektujte přitom pracovní podmínky a prováděnou činnost.** Použití elektrického nářadí pro jiné než určené použití může vést k nebezpečným situacím.
- ▶ **Udržujte rukojeti a úchopové plochy suché, čisté a bez oleje a maziva.** Kluzké rukojeti a úchopové plochy neumožňují bezpečnou manipulaci a ovládání nářadí v neočekávaných situacích.

Použití a péče o akumulátorové nářadí

- ▶ **Akumulátory nabíjejte pouze v nabíječce, která je doporučena výrobcem.** U nabíječky, která je vhodná pro určitý druh akumulátorů, existuje nebezpečí požáru, je-li používána s jinými akumulátory.

- ▶ **Do elektrického nářadí používejte pouze k tomu určené akumulátory.** Použití jiných akumulátorů může vést k poranění či požáru.
- ▶ **Nepoužívaný akumulátor uchovávejte v bezpečné vzdálenosti od kovových předmětů, jako jsou kancelářské sponky, mince, klíče, hřebíky, šrouby nebo jiné drobné kovové předměty, které mohou způsobit přemostění kontaktů.** Zkrat mezi kontakty akumulátoru může mít za následek popálení nebo požár.
- ▶ **Při nesprávném použití může z akumulátoru vytéci kapalina. Nedotýkejte se jí. Při náhodném kontaktu opláchněte místo vodou. Pokud kapalina vnikne do očí, navštivte lékaře.** Kapalina vytékající z akumulátoru může způsobit podráždění pokožky nebo popálení.
- ▶ **Nepoužívejte akumulátor nebo nářadí, které je poškozené či upravené.** Poškozené nebo upravené akumulátory se mohou chovat nepředvídaně a způsobit požár, výbuch či poranění.
- ▶ **Nevystavujte akumulátor nebo nářadí ohni či nadměrné teplotě.** Vystavení ohni nebo teplotě nad 130 °C může způsobit výbuch.
- ▶ **Dodržujte všechny pokyny pro nabíjení a nenabíjejte akumulátor nebo nářadí mimo teplotní rozsah uvedený v pokynech.** Nesprávné nabíjení nebo nabíjení při teplotách mimo uvedený rozsah může poškodit akumulátor a zvýšit riziko požáru.

Servis

- ▶ **Nechte své elektrické nářadí opravit pouze kvalifikovaným odborným personálem a pouze s originálními náhradními díly.** Tím bude zajištěno, že bezpečnost elektrického nářadí zůstane zachována.
- ▶ **Nikdy neprovádějte servis poškozených akumulátorů.** Servis akumulátorů by měl provádět pouze výrobce nebo autorizovaná oprava.

Bezpečnostní pokyny pro hydraulické akumulátorové nůžky na kabely

VAROVÁNÍ!



Noste ochranné brýle.



Nikdy nesahejte do pracovního prostoru hlavy nářadí, pokud není zajištěno bezpečné zastavení. Bezpečné zastavení elektrického nářadí je zaručeno pouze tehdy, když je hlava nářadí zcela otevřená a akumulátor je vyjmutý.

- ▶ **Elektrické nářadí smí obsluhovat pouze vyškolený odborný personál starší 16 let.** Tím se sníží riziko ohrožení osob.
- ▶ **Elektrické nářadí smí obsluhovat pouze jedna osoba. Zajistěte, aby ostatní osoby opustily nebezpečnou**

zónu elektrického nářadí. Tím se sníží riziko ohrožení osob.

- ▶ **Elektrické nářadí obsluhujte pouze tehdy, když je hlava nářadí viditelná a můžete se ujistit, že se v nebezpečné zóně nenacházejí žádné části těla.** Zabráníte tak zraněním.
- ▶ **Pokud během provozu hrozí nebezpečí pro osoby nebo stroj, zastavte elektrické nářadí uvolněním tlačítka zapnutí/vypnutí.**
- ▶ **Provádíte-li operaci, při které se může obráběcí příslušenství dostat do kontaktu se skrytou elektroinstalací, držte elektrické nářadí za izolované uchopovací plochy.** Obráběcí příslušenství, které se dostane do kontaktu s vodičem pod napětím, může svými nechráněnými kovovými částmi vést elektrický proud a způsobit úraz obsluhy.
- ▶ **Mechanický zpětný chod lze použít k vrácení elektrického nářadí do výchozí polohy v nouzových případech a před zahájením práce s elektrickým nářadím. Před odložením elektrického nářadí nebo po ukončení práce je zastavte a vypusťte z něj tlak.** Stisknutím resetovacího tlačítka vypusťte z elektrického nářadí tlak.
- ▶ **S elektrickým nářadím pracujte pouze v ručním režimu. Tlačítko zapnutí/vypnutí a resetovací tlačítko musí být v dosahu, aby je bylo možné v případě nouze použít.**
- ▶ **Je zakázáno používat elektrické nářadí ve stacionárním režimu. Nesmí být položeno na zemi za účelem použití nebo upnutu v upínacím zařízení.**
- ▶ **Před zahájením práce se ujistěte, že se v pracovním prostoru nenacházejí žádné části pod napětím. Pokud se v blízkosti nacházejí části pod napětím, proveďte příslušná ochranná opatření.** Elektrické nářadí není vhodné pro práci na částech pod napětím.
- ▶ **Elektrické nářadí nepoužívejte ve výbušném prostředí.**
- ▶ **Neotevírejte elektrické nářadí.** Bezpečný provoz pak není zaručen a nárok na záruku zaniká.
- ▶ **Abyste zabránili přehřátí elektrického nářadí, nepoužívejte elektrické nářadí v nepřetržitém provozu déle než 15 minut.** Elektrické nářadí není určeno pro nepřetržitý provoz.
- ▶ **Při práci ve vyvýšené poloze elektrického nářadí dostatečně zajistěte ochrannými prostředky proti pádu a zajistěte, aby se pod pracovním prostorem nenacházely žádné osoby. Při práci nad hlavou používejte ochranu hlavy.** Zabráníte tak škodám na majetku a zranění osob při náhodném pádu elektrického nářadí.
- ▶ **Pokud dojde ke ztrátě oleje, musí být elektrické nářadí vráceno výrobci.**
- ▶ **Zabraňte kontaktu s unikajícím hydraulickým olejem. Po kontaktu s olejem důkladně očistěte pokožku vodou a mýdlem. Po kontaktu s olejem okamžitě vypláchněte oči velkým množstvím vody po dobu**

nejméně 10 minut. Kontakt s hydraulickým olejem může vést k podráždění a alergickým reakcím.

- ▶ **Nevyjímejte akumulátor, dokud není elektrické nářadí bezpečně vypnuto.**
- ▶ **Při poškození a nesprávném použití akumulátoru mohou unikat výpary. Akumulátor může začít hořet nebo může vybuchnout.** Zajistěte přívod čerstvého vzduchu a při potížích vyhledejte lékaře. Výpary mohou dráždit dýchací cesty.
- ▶ **Neupravujte a neotvírejte akumulátor.** Hrozí nebezpečí zkratu.
- ▶ **Špičatými předměty, jako např. hřebíky nebo šroubováky, nebo působením vnější síly může dojít k poškození akumulátoru.** Uvnitř může dojít ke zkratu a akumulátor může začít hořet, může z něj unikat kouř, může vybuchnout nebo se přehřát.
- ▶ **Akumulátor používejte pouze v produktech výrobce.** Jen tak bude akumulátor chráněn před nebezpečným přetížením.



Chraňte akumulátor před horkem, např. i před trvalým slunečním zářením, ohněm, nečistotami, vodou a vlhkostí. Hrozí nebezpečí výbuchu a zkratu.



VAROVÁNÍ



Zajistěte, aby se knoflíková baterie nedostala do rukou dětem. Knoflíkové baterie jsou nebezpečné.

- ▶ **Knoflíkové baterie se nikdy nesmí spolknout ani dostat do jiných tělních otvorů. Pokud máte podezření, že došlo ke spolknutí knoflíkové baterie nebo že se knoflíková baterie dostala do jiného tělesného otvoru, okamžitě vyhledejte lékaře.** Spolknutí knoflíkové baterie může během 2 hodin způsobit vážné vnitřní poleptání a smrt.

Popis výrobku a výkonu



Přečtěte si všechna bezpečnostní upozornění a všechny pokyny. Nedodržování bezpečnostních upozornění a pokynů může mít za následek úraz elektrickým proudem, požár a/nebo těžká poranění.

Řídit se obrázky v přední části návodu k obsluze.

Použití v souladu s určením

Elektrické nářadí je určeno ke stříhání vícedrátových hliníkových a měděných kabelů bez ocelové výztuže a takových kabelů s jemnými dráty.

Zobrazené součásti

Číslování zobrazených součástí se vztahuje k vyobrazení elektrického nářadí na straně s obrázky.

(1) Čepel

- (2) Stříhací hlava
- (3) Tlačítko pro navrácení do původní polohy
- (4) Ukazatel stavu
- (5) USB zdířka
- (6) Akumulátor^{a)}
- (7) Odjišťovací tlačítko akumulátoru^{a)}
- (8) Pracovní světlo
- (9) Rukojeť (izolovaná plocha pro uchopení)
- (10) Tlačítko zapnutí/vypnutí

a) **Toto příslušenství nepatří do standardního obsahu dodávky.**

Technické údaje

Hydraulické akumulátorové nůžky na kabely	GKH 18V-50	
Číslo zboží		3 601 JPO 0..
Jmenovité napětí	V ⁻⁻⁻	18
Max. systémová lisovací síla	kN	50
Max. průměr stříhaného kabelu	mm	40
Rozsah otáčení stříhací hlavy	°	360
USB standard elektrického nářadí		USB 2.0
USB kabel pro přenos dat (běžně prodávány)		USB Type-C ^{a)}
Hmotnost ^{b)}	kg	2,7
Doporučená teplota prostředí při nabíjení	°C	0 až +35
Dovolená teplota prostředí při provozu ^{c)}	°C	-10 až +50
Dovolená teplota prostředí při skladování	°C	-20 až +50
Doporučené akumulátory		GBA 18V... ProCORE18V...
Doporučené nabíječky		GAL 18... GAX 18... GAL 36...

A) USB Type-C® a USB-C® jsou chráněné značky organizace USB Implementers Forum.

B) Hmotnost bez akumulátoru (hmotnost akumulátoru viz <http://www.bosch-professional.com>)

C) Omezený výkon při teplotách < 0 °C

Hodnoty se mohou podle výrobku lišit a mají na ně vliv podmínky použití a prostředí. Další informace najdete na www.bosch-professional.com/wac.

Informace o hluku a vibracích

Hodnoty hlučnosti zjištěny podle **EN 62841-1**.

Vážená hodnota hladiny akustického tlaku stroje A je typicky menší než 70 dB(A). Hladina hluku může při práci překročit uvedené hodnoty. **Noste chrániče sluchu!**

Celkové hodnoty vibrací a_h (součet vektorů tří os) a nejistota K zjištěné podle **EN 62841-1**:

$a_h < 2,5 \text{ m/s}^2$, $K = 1,5 \text{ m/s}^2$.

Úroveň vibrací a úroveň hluku, které jsou uvedené v těchto pokynech, byly změněny pomocí normované měřicí metody a lze je použít pro vzájemné porovnání elektronářadí. Hodí se i pro předběžný odhad zatížení vibracemi a hlukem.

Uvedená úroveň vibrací a úroveň hluku reprezentuje hlavní použití elektronářadí. Pokud se ovšem bude elektronářadí používat pro jiné práce, s jinými nástroji nebo s nedostatečnou údržbou, může se úroveň hluku a úroveň vibrací lišit. To může zatížení vibracemi a hlukem po celou pracovní dobu zřetelně zvýšit.

Pro přesný odhad zatížení vibracemi a hlukem by měly být zohledněny i doby, kdy je nářadí vypnuté nebo běží, ale ve skutečnosti se nepoužívá. To může zatížení vibracemi a hlukem po celou pracovní dobu výrazně snížit.

Stanovte dodatečná bezpečnostní opatření k ochraně obsluhy před účinky vibrací, jako je např. údržba elektronářadí a nástrojů, udržování teplých rukou, organizace pracovních procesů.

Akumulátor

Bosch prodává akumulátorové elektrické nářadí i bez akumulátoru. Na obale je uvedené, zda je součástí dodávky elektrického nářadí akumulátor.

Nabíjení akumulátoru

► **Používejte pouze nabíječky uvedené v technických údajích.** Jen tyto nabíječky jsou přizpůsobené pro lithium-iontový akumulátor používaný s vašim elektronářadím.

Upozornění: Lithium-iontové akumulátory se na základě mezinárodních dopravních předpisů dodávají částečně nabitě. Aby byl zaručen plný výkon akumulátoru, před prvním použitím akumulátor úplně nabijte.

Nasazení akumulátoru

Vložte nabitý akumulátor do uchycení akumulátoru tak, aby citelně zaskočil.

Vyjmutí akumulátoru



Pro vyjmutí akumulátoru stiskněte odjišťovací tlačítko a vytáhněte akumulátor. **Nepoužívejte přitom násilí.**

Akumulátor je opatřený 2 stupni zajištění, které mají zabránit vypadnutí akumulátoru při neúmyslném stisknutí odjišťovacího tlačítka. Pokud je akumulátor nasazený do elektrického nářadí, drží ho v příslušné poloze pružina.

Ukazatel stavu nabití akumulátoru

Upozornění: Ne každý typ akumulátoru má ukazatel stavu nabití.

Zelené LED ukazuje stav nabití akumulátoru indikují stav nabití akumulátoru. Z bezpečnostních důvodů je zjištění stavu nabití možné pouze při vypnutém elektronářadí.

Pro zobrazení stavu nabití stiskněte tlačítko ukazatele stavu nabití  nebo . Je to možné také při vyjmutém akumulátoru.

Pokud po stisknutí tlačítka ukazatele stavu nabití nesvítí žádná LED, je akumulátor vadný a musí se vyměnit.

Typ akumulátoru GBA 18V...



LED	Kapacita
Trvale svítí 3 zelené	60–100 %
Trvale svítí 2 zelené	30–60 %
Trvale svítí 1 zelená	5–30 %
Bliká 1 zelená	0–5 %

Typ akumulátoru ProCORE18V...



LED	Kapacita
Trvale svítí 5 zelených	80–100 %
Trvale svítí 4 zelené	60–80 %
Trvale svítí 3 zelené	40–60 %
Trvale svítí 2 zelené	20–40 %
Trvale svítí 1 zelená	5–20 %
Bliká 1 zelená	0–5 %

Upozornění pro optimální zacházení s akumulátorem

Akumulátor chraňte před vlhkostí a vodou.

Akumulátor skladujte pouze v teplotním rozmezí od $-20 \text{ }^\circ\text{C}$ do $50 \text{ }^\circ\text{C}$. Nenechávejte akumulátor ležet např. v létě v autě. Příležitostně vyčistěte větrací otvory akumulátoru měkkým, čistým a suchým štětcem.

Výrazně kratší doba chodu po nabití ukazuje, že je akumulátor opotřebovaný a musí se vyměnit.

Dodržujte pokyny pro likvidaci.

Provoz

Proces stříhání

► **Akumulátor nasadte do elektrického nářadí až bezprostředně před zahájením procesu stříhání.**

Pokud byste např. během přípravy před stříháním omylem stiskli tlačítko zapnutí/vypnutí (10), hrozí nebezpečí poranění.

► **Abyste zabránili přehřátí elektrického nářadí, nepoužívejte elektrické nářadí v nepřetržitém provozu déle než 15 minut.**

Zajistěte, aby byly čepele (1) čisté a bez viditelných poškození.

Proces stříhání:

- Nasadte do elektrického nářadí akumulátor.

- Pro **zapnutí a spuštění procesu stříhání** stiskněte tlačítko zapnutí/vypnutí **(10)** a držte ho stisknuté. Rozsvítí se pracovní světlo **(8)**.
- Pokud elektrické nářadí rozpozná úplné přestřihnutí, čepele **(1)** se otevře a **motor se automaticky vypne**. Uvolněte tlačítko zapnutí/vypnutí **(10)**. Pracovní světlo za cca 10 s automaticky zhasne.

Manuální ukončení procesu stříhání:

- Pro předčasné ukončení procesu stříhání uvolněte tlačítko zapnutí/vypnutí **(10)** během procesu stříhání. Čepele **(1)** se zastaví.
- Když předčasně zastavíte proces stříhání nebo se čepele **(1)** po skončení procesu stříhání automaticky neotevře, stiskněte tlačítko pro navrácení do původní polohy **(3)**. Držte stisknuté tlačítko pro navrácení do původní polohy, dokud se čepele úplně neotevře.

Vyjměte akumulátor z elektrického nářadí.

Když svítí ukazatel stavu **(4)** na konci procesu stříhání zeleně, bylo rozpoznáno úplné přestřihnutí.

Spací režim a ochrana proti opětovnému spuštění

Elektrické nářadí se z bezpečnostních důvodů v následujících případech přepne do **spacího režimu**:

- když se nepoužívá déle než 5 min po nasazení akumulátoru nebo posledním procesem stříhání,
- když během nasazování akumulátoru stisknete tlačítko zapnutí/vypnutí **(10)** (jako **ochrana proti opětovnému spuštění**).

V tom případě jednou krátce stiskněte tlačítko zapnutí/vypnutí **(10)** pro aktivaci elektrického nářadí. Pak spusťte proces stříhání jako obvykle.

Ukazatele stavu

Barva ukazatele stavu (4)	Význam	Odstranění
Po nasazení akumulátoru/probuzení ze spacího režimu:		
Zelená (3 s)	Elektrické nářadí je připravené k použití	-
Žlutá (3 s)	Do konce intervalu údržby zbývá méně než 1 000 pracovních cyklů.	Naplánujte údržbu v autorizovaném servisu Bosch .
Červená (3 s)	Akumulátor je málo nabitý pro proces stříhání Akumulátor a/nebo elektrické nářadí mimo rozsah provozní teploty	Nabijte/vyměňte akumulátor Nechte akumulátor a elektrické nářadí vytemperovat
Po dokončení procesu stříhání/během provozu:		
Zelená (3 s)	Proces stříhání byl úspěšný	-
Žlutá (nepřetržitě)	Překročen interval údržby 20 000 pracovních cyklů	Pošlete elektrické nářadí do autorizovaného servisu Bosch .
Červená (3 s)	Proces stříhání nebyl kompletní, interní chyba elektrického nářadí nebo elektrické nářadí mimo rozsah provozní teploty	<ol style="list-style-type: none"> 1. Spusťte proces stříhání znovu 2. Vyjměte a znovu nasadte akumulátor 3. Nechte akumulátor vytemperovat 4. Pokud tato opatření nepomohou, obraťte se na autorizovaný servis Bosch.

Přesná chybová hlášení si lze zobrazit také prostřednictvím **Bosch Read-Out Software**.

Načtení pracovních výsledků pomocí Bosch Read-Out Software

Elektrické nářadí ukládá ke každému pracovnímu procesu údaje jako tlak a pracovní čas. Pro načtení těchto údajů potřebujete software **Bosch Read-Out Software**, který si můžete zdarma stáhnout na www.bosch-professional.com. Nainstalujte software a dodržujte pokyny pro instalaci. V softwaru můžete také zjistit, kolik pracovních cyklů ještě zbývá do příští údržby.

Pro přenos protokolových záznamů otevřete kryt USB zdířky **(5)** a spojte elektrické nářadí pomocí kabelu USB Type-C® s počítačem. Pro přístup k protokolovým

záznamům musí být v elektrickém nářadí nasazený akumulátor.

Údržba a servis

Údržba a čištění

- ▶ **Před každou prací na elektrickém nářadí (např. údržba, výměna nástroje atd.) z něj vyjměte akumulátor.** Při neúmyslném stisknutí vypínače hrozí nebezpečí poranění.
- ▶ **Udržujte elektronářadí a větrací otvory čisté, aby se pracovalo dobře a bezpečně.**

Elektrické nářadí udržujte v suchu. Nečistoty otřete jen vlhkým hadrem.

Elektrické nářadí skladujte a přepravujte pouze v XL-BOXXu.

Pro co možná nejdelší zachování bezpečného provozu elektrického nářadí se musí po 20 000 pracovních cyklech, resp. nejpozději po 4 letech provést údržba elektrického nářadí. Při překročení 20 000 pracovních cyklů se trvale rozsvítí žluté ukazatel stavu **(4)**.

Pošlete elektrické nářadí do autorizovaného servisu **Bosch**.

Upozornění: Při nedodržení intervalu údržby zaniká nárok na záruku.

Ztupené čepele **(1)** sami neostřete, pošlete elektrické nářadí do autorizovaného servisu **Bosch**.

Zákaznická služba a poradenství ohledně použití

Zákaznická služba zodpoví Vaše dotazy k opravě a údržbě Vašeho výrobku a též k náhradním dílům. Explodované výkresy a informace k náhradním dílům naleznete i na:

www.bosch-pt.com

Poradenský tým Bosch vám ochotně pomůže v případě otázek k našim výrobkům a jejich příslušenství.

U všech dotazů a objednávek náhradních dílů nezbytně prosím uvádějte 10-místné objednací číslo podle typového štítku výrobku.

Czech Republic

Robert Bosch odbytová s.r.o.

Bosch Service Center PT

K Vápence 1621/16

692 01 Mikulov

Na www.bosch-pt.cz si můžete objednat opravu Vašeho stroje nebo náhradní díly online.

Tel.: +420 519 305700

Fax: +420 519 305705

E-Mail: servis.naradi@cz.bosch.com

www.bosch-pt.cz

Další servisní adresy naleznete na:

www.bosch-pt.com/serviceaddresses

Přeprava

Doporučené lithium-iontové akumulátory podléhají požadavkům zákona o nebezpečných látkách. Tyto akumulátory mohou být bez dalších podmínek přepravovány uživatelem po silnici.

Při zaslání prostřednictvím třetí osoby (např.: letecká přeprava nebo spedice) je třeba brát zřetel na zvláštní požadavky na balení a označení. Zde musí být při přípravě zásilky přizván expert na nebezpečné látky.

Akumulátory zasílejte pouze tehdy, pokud je těleso nepoškozené. Otevřené kontakty přelepte lepicí páskou a akumulátor zabalte tak, aby se v obalu nemohl pohybovat. Dodržujte prosím také případné další národní předpisy.

Likvidace

Elektrická nářadí, akumulátory, příslušenství a obaly se musí odevzdat k ekologické recyklaci.

Elektrické nářadí obsahuje oleje a tuky. Elektrické nářadí zlikvidujte v souladu s platnými zákony a směrnici.



Elektronářadí a akumulátory/baterie nevyhazujte do domovního odpadu!

Pouze pro země EU:

Již nepoužitelná elektrická nářadí a vadné nebo vybité akumulátory/baterie se musí likvidovat ve tříděném odpadu. Použijte určená sběrná místa.

Při nesprávné likvidaci mohou mít stará elektrická a elektronická zařízení z důvodu možné přítomnosti nebezpečných látek škodlivé účinky na životní prostředí a lidské zdraví.

Akumulátory/baterie:

Lithium-iontové:

Dodržujte pokyny uvedené v části Přeprava (viz „Přeprava“, Stránka 99).

Integrovanou knoflíkovou baterii smí vyjmát pouze odborní pracovníci za účelem likvidace.

Slovenčina

Bezpečnostné upozornenia

Všeobecné bezpečnostné upozornenia pre elektrické náradie

⚠ VÝSTRAHA Prečítajte si všetky bezpečnostné upozornenia, pokyny, ilustrácie a špecifikácie dodané s týmto elektrickým náradím.

Nedodržovanie všetkých uvedených pokynov môže mať za následok úraz elektrickým prúdom, požiar a/alebo ťažké poranenie.

Tieto výstražné upozornenia a bezpečnostné pokyny starostlivo uschovajte na budúce použitie.

Pojem „elektrické náradie“ používaný v nasledujúcom texte sa vzťahuje na elektrické náradie napájané zo siete (s prívodnou šnúrou) a na elektrické náradie napájané akumulátorovou batériou (bez prívodnej šnúry).

Bezpečnosť na pracovisku

- ▶ **Pracovisko vždy udržiavajte čisté a dobre osvetlené.** Neporiadok a neosvetlené priestory pracoviska môžu mať za následok pracovné úrazy.
- ▶ **Nepoužívajte elektrické náradie vo výbušnom prostredí, napr. tam, kde sa nachádzajú horľavé kvapaliny, plyny alebo horľavý prach.** Ručné elektrické náradie vytvára iskry, ktoré by mohli zapáliť prach alebo výpary.
- ▶ **Nedovoľte deťom a iným nepovolánym osobám, aby sa počas používania elektrického náradia zdržiavali v blízkosti pracoviska.** Pri rozptyľovaní môžete stratiť kontrolu nad náradím.

Bezpečnosť – elektrina

- ▶ **Zástrčka prívodnej šnúry elektrického náradia musí zodpovedať použitej zásuvke. V žiadnom prípade nijako nemeňte zástrčku. S uzemneným elektrickým náradím nepoužívajte ani žiadne zástrčkové adaptéry.** Neupravené zástrčky a vhodné zásuvky znižujú riziko úrazu elektrickým prúdom.
- ▶ **Vyhýbajte sa telesnému kontaktu s uzemnenými povrchovými plochami, ako sú napr. potrubia, vykurovacie telesá, sporáky a chladničky.** Ak je vaše telo uzemnené, hrozí zvýšené riziko úrazu elektrickým prúdom.
- ▶ **Nevystavujte elektrické náradie dažďu ani vlhkosti.** Vniknutie vody do ručného elektrického náradia zvyšuje riziko úrazu elektrickým prúdom.
- ▶ **Nepoužívajte prívodnú šnúru na iné než určené účely: na nosenie ručného elektrického náradia, ani na jeho zavesenie a zástrčku nevyberajte zo zásuvky ťahaním za prívodnú šnúru. Udržiavajte sieťovú šnúru mimo dosahu horúcich telies, oleja, ostrých hrán alebo pohybujúcich sa súčastí.** Poškodené alebo zauzlené prívodné šnúry zvyšujú riziko úrazu elektrickým prúdom.
- ▶ **Keď pracujete s elektrickým náradím vonku, používajte len také predlžovacie káble, ktoré sú schválené aj na používanie vo vonkajších priestoroch.** Použitie predlžovacieho kábla, ktorý je vhodný na používanie vo vonkajšom prostredí, znižuje riziko úrazu elektrickým prúdom.
- ▶ **Ak sa nedá vyhnúť použitiu elektrického náradia vo vlhkom prostredí, použite ochranný spínač pri poruchových prúdoch.** Použitie ochranného spínača pri poruchových prúdoch znižuje riziko úrazu elektrickým prúdom.

Bezpečnosť osôb

- ▶ **Bud'te ostražití, sústreďte sa na to, čo robíte, a s elektrickým náradím pracujte uvážlivo. Nepracujte s elektrickým náradím, ak ste unavení alebo ak ste pod vplyvom drog, alkoholu alebo liekov.** Krátka nepozornosť pri používaní elektrického náradia môže mať za následok vážne poranenia.
- ▶ **Používajte osobné ochranné prostriedky. Vždy používajte ochranné okuliare.** Používanie osobných ochranných prostriedkov, ako je ochranná dýchacia maska, bezpečnostná pracovná obuv, ochranná prilba alebo chrániče sluchu, podľa druhu elektrického náradia a spôsobu jeho použitia znižuje riziko zranenia.
- ▶ **Vyhýbajte sa neúmyselnému uvedeniu elektrického náradia do činnosti. Pred zasunutím zástrčky do zásuvky a/alebo pred pripojením akumulátora, pred chytením alebo prenášaním elektrického náradia sa vždy presvedčte, či je elektrické náradie vypnuté.** Prenášanie elektrického náradia so zapnutým vypínačom alebo pripojenie zapnutého elektrického náradia k elektrickej sieti môže mať za následok nehodu.
- ▶ **Kým zapnete elektrické náradie, odstráňte z neho nastavovacie pomôcky alebo kľúče na skrutky.** Nastavovací nástroj alebo kľúč, ktorý sa nachádza v rotujúcej časti

elektrického náradia, môže spôsobiť vážne poranenia osôb.

- ▶ **Vyhýbajte sa abnormálnym polohám tela. Dbajte na pevný postoj a neustále udržiavajte rovnováhu.** Takto budete môcť lepšie kontrolovať ručné elektrické náradie v neočakávaných situáciách.
- ▶ **Pri práci noste vhodný pracovný odev. Nenoste voľné odevy ani šperky. Dbajte, aby sa vlasy, odev a rukavice nedostali do blízkosti pohyblivých súčastí.** Voľný odev, dlhé vlasy alebo šperky sa môžu zachytiť do rotujúcich častí elektrického náradia.
- ▶ **Ak sa dá na ručné elektrické náradie namontovať odsávacie zariadenie a zariadenie na zachytávanie prachu, presvedčte sa, či sú dobre pripojené a správne používané.** Používanie odsávacieho zariadenia a zariadenia na zachytávanie prachu znižuje riziko ohrozenia zdravia prachom.
- ▶ **Dbajte, aby ste pri rutinnom používaní náradia nekonali v rozpore s princípmi jeho bezpečného používania.** Nepozorná práca môže viesť v okamihu k ťažkému zraneniu.

Starostlivé používanie elektrického náradia

- ▶ **Nikdy nepreťažujte elektrické náradie. Používajte elektrické náradie vhodné na daný druh práce.** S vhodným ručným elektrickým náradím budete pracovať lepšie a bezpečnejšie v uvedenom rozsahu výkonu náradia.
- ▶ **Nepoužívajte elektrické náradie, ktoré má pokazený vypínač.** Náradie, ktoré sa už nedá zapnúť alebo vypnúť, je nebezpečné a treba ho zveriť do opravy odborníkovi.
- ▶ **Než začnete náradie nastavovať alebo prestavovať, vymieňať príslušenstvo alebo kým ho odložíte, vždy vytiahnite zástrčku sieťovej šnúry zo zásuvky a/alebo odoberte akumulátor, ak je to možné.** Toto preventívne opatrenie zabraňuje neúmyselnému spusteniu elektrického náradia.
- ▶ **Nepoužívané elektrické náradie uschovávajte tak, aby bolo mimo dosahu detí. Nedovoľte používať toto náradie osobám, ktoré s ním nie sú dôverne oboznámené alebo ktoré si neprečítali tieto pokyny.** Elektrické náradie je nebezpečné, ak ho používajú neskúsené osoby.
- ▶ **Elektrické náradie a príslušenstvo starostlivo ošetrujte. Kontrolujte, či pohyblivé súčiastky bezchybne fungujú alebo či nie sú blokované, zlomené alebo poškodené, čo by mohlo negatívne ovplyvniť správne fungovanie elektrického náradia. Pred použitím náradia dajte poškodené súčiastky vymeniť.** Veľa nehôd je spôsobených nedostatočnou údržbou elektrického náradia.
- ▶ **Rezné nástroje udržiavajte ostré a čisté.** Starostlivo ošetrované rezné nástroje s ostrými reznými hranami majú menšiu tendenciu zablokovať sa a ľahšie sa dajú viesť.
- ▶ **Používajte elektrické náradie, príslušenstvo, nastavovacie nástroje a pod. podľa týchto výstražných upozornení a bezpečnostných pokynov. Pri práci zohľadnite**

konkrétne pracovné podmienky a činnosť, ktorú budete vykonávať. Používanie elektrického náradia na iný než predpokladaný účel môže viesť k nebezpečným situáciám.

- ▶ **Rukoväti a úchopové povrchy udržiajte suché, čisté a bez oleja alebo mazacieho tuku.** Šmyklavé rukoväti a úchopové povrchy neumožňujú bezpečnú manipuláciu a ovládanie náradia v neočakávaných situáciách.

Starostlivé používanie akumulátorového náradia

- ▶ **Akumulátory nabíjajte len v nabíjačkách, ktoré odporúča výrobca akumulátora.** Ak sa používa nabíjačka určená na nabíjanie iného typu akumulátorov, hrozí nebezpečenstvo požiaru.
- ▶ **Do elektrického náradia používajte len špecificky určené akumulátory.** Používanie iných akumulátorov môže mať za následok poranenie a nebezpečenstvo požiaru.
- ▶ **Nepoužívané akumulátory uschovávajte tak, aby sa nemohli dostať do styku s kancelárskymi sponkami, mincami, kľúčmi, klincami, skrutkami alebo s inými drobnými kovovými predmetmi, ktoré by mohli spôsobiť skratovanie kontaktov.** Skrat medzi kontaktmi akumulátora môže mať za následok popálenie alebo vznik požiaru.
- ▶ **Z akumulátora môže pri nesprávnom používaní vytekať kvapalina. Vyhýbajte sa kontaktu s touto kvapalinou. Po náhodnom kontakte opláchnite postihnuté miesto vodou. Ak sa dostane kvapalina z akumulátora do očí, vypláchnite ich a vyhľadajte lekára.** Unikajúca kvapalina z akumulátora môže spôsobiť podráždenie pokožky alebo popáleniny.
- ▶ **Nepoužívajte poškodené alebo upravované akumulátory alebo náradie.** Poškodené alebo upravované akumulátory môžu neočakávane reagovať a spôsobiť požiar, výbuch alebo zranenie.
- ▶ **Nevystavujte akumulátory alebo náradie ohňu ani vysokým teplotám.** Vystavenie ohňu alebo teploty nad 130 °C môže spôsobiť výbuch.
- ▶ **Dodržujte pokyny týkajúce sa nabíjania a akumulátory alebo náradie nenabíjajte mimo teplotného rozsahu uvedeného v pokynoch.** Nesprávne nabíjanie alebo teploty mimo špecifikovaného rozsahu môžu poškodiť akumulátor a zvýšiť riziko požiaru.

Servis

- ▶ **Elektrické náradie dávajte opravovať len kvalifikovanému personálu, ktorý používa originálne náhradné súčiastky.** Tým sa zaistí zachovanie bezpečnosti náradia.
- ▶ **Nikdy neopravujte poškodené akumulátory.** Akumulátory môže opravovať len výrobca alebo autorizovaný servis.

Bezpečnostné upozornenia pre hydraulickú akumulátorovú strihačku káblov



VÝSTRAHA!



Používajte ochranné okuliare.



Nikdy nesiahajte do pracovného priestoru hlavy náradia, pokiaľ náradie nie je zaručene bezpečne zastavené. Bezpečné zastavenie elektrického náradia je zarúčené len vtedy, keď je hlava náradia úplne otvorená a akumulátor je vybratý.

- ▶ **Elektrické náradie môže obsluhovať len vyškolený odborný personál starší ako 16 rokov.** Tým sa zníži riziko pre ľudí.
- ▶ **Elektrické náradie môže obsluhovať iba jedna osoba. Ostatných ľudí odveďte z nebezpečnej oblasti.** Tým sa zníži riziko pre ľudí.
- ▶ **Elektrické náradie používajte len vtedy, keď je hlava náradia viditeľná a môžete sa uistiť, že v nebezpečnej zóne nie sú žiadne končatiny.** Predídete tak zraneniam.
- ▶ **Ak počas práce hrozí nebezpečenstvo pre ľudí alebo pre stroj, zastavte elektrické náradie uvoľnením tlačidla zapnutia/vypnutia.**
- ▶ **Ak vykonávate operáciu, kde sa môže obrábacie príslušenstvo dostať do kontaktu so skrytou elektroinstaláciou, držte elektrické náradie za izolované uchopovacie plochy.** Rezacie príslušenstvo pri kontakte s vodičom pod napätím môže prepojiť odhalené kovové časti náradia s fázou a používateľ môže byť zasiahnutý elektrickým prúdom.
- ▶ **Mechanický spätný pohyb môžete použiť na vrátenie elektrického náradia do východiskovej polohy v prípade núdze a pred prácou na elektrickom náradí. Pred odložením elektrického náradia alebo po ukončení práce vypnite elektrické náradie a zbavte ho tlaku.** Stlačte spätné tlačidlo, aby ste elektrické náradie odtlakovali.
- ▶ **Elektrické náradie prevádzkujte iba ručne. Tlačidlo zapnutia/vypnutia a spätné tlačidlo musia byť v dosahu, aby ich bolo možné v prípade núdze stlačiť.**
- ▶ **Používanie elektrického náradia v stacionárnej prevádzke je zakázané. Pri používaní nesmie byť položené na podlahe na ani upnuté v upínacom zariadení.**
- ▶ **Pred začatím práce sa uistite, že sa v pracovnej oblasti nenachádzajú žiadne diely pod napätím. Ak sa v blízkosti nachádzajú diely pod napätím, vykonajte príslušné ochranné opatrenia.** Elektrické náradie nie je vhodné na prácu s dielmi pod napätím.
- ▶ **Elektrické náradie nepoužívajte vo výbušnom prostredí.**
- ▶ **Elektrické náradie neotvárajte.** Bezpečná prevádzka potom už nie je zaručená a nárok na záruku zaniká.
- ▶ **Aby ste zabránili prehriatiu elektrického náradia, nepoužívajte ho v nepretržitej prevádzke dlhšie ako 15 minút.** Elektrické náradie nie je určené na nepretržitú prevádzku.
- ▶ **Pri práci vo vyvýšenej polohe primerane zaistite elektrické náradie ochranným zariadením proti pádu**

a zabezpečte, aby sa pod pracovným priestorom nenachádzali žiadne osoby. Pri práci nad hlavou používajte ochranu hlavy. Tým sa zabráni poškodeniu majetku a zraneniu osôb v prípade náhodného pádu elektrického náradia.

- ▶ **Ak dôjde k strate oleja, elektrické náradie sa musí vrátiť výrobcovi.**
- ▶ **Vyhňte sa kontaktu s vytekajúcim hydraulickým olejom. Po kontakte s pokožkou ju dôkladne umyte mydlom a vodou. Ak sa dostal do kontaktu s očami, okamžite ich dôkladne oplachujte minimálne 10 minút.** Kontakt s hydraulickým olejom môže viesť k podráždeniu a alergickým reakciám.
- ▶ **Akumulátor vyberte až vtedy, keď je náradie bezpečne vypnuté.**
- ▶ **Po poškodení akumulátora alebo v prípade neodborného používania môžu z akumulátora vystupovať škodlivé výpary. Akumulátor môže horieť alebo vybuchnúť.** Zabezpečte prívod čerstvého vzduchu a v prípade ťažkostí vyhľadajte lekára. Tieto výpary môžu podráždiť dýchacie cesty.
- ▶ **Akumulátor neupravujte ani ho neotvárajte.** Hrozí nebezpečenstvo skratu.
- ▶ **Špicatými predmetmi, ako napr. kľince alebo skrutkovače alebo pôsobením vonkajšej sily môže dôjsť k poškodeniu akumulátora.** Vo vnútri môže dôjsť ku skratu a akumulátor môže začať horieť, môže z neho unikať dym, môže vybuchnúť alebo sa prehriať.
- ▶ **Akumulátor používajte iba vo výrobkoch výrobcu.** Len tak bude akumulátor chránený pred nebezpečným preťažením.



Chráňte akumulátor pred teplom, napr. aj pred trvalým slnečným žiarením, pred ohňom, špinou, vodou a vlhkosťou. Hrozí nebezpečenstvo výbuchu a skratu.



VÝSTRAHA



Zabezpečte, aby sa gombíková batéria nedostala do rúk deťom.
Gombíkové batérie sú nebezpečné.

- ▶ **Gombíkové batérie sa nesmú prehŕtať ani vkladať do iných telesných otvorov. V prípade podozrenia z prehŕtnutia gombíkovej batérie alebo jej zavedenia do iného telesného otvoru okamžite vyhľadajte lekársku pomoc.** Prehŕtnutie gombíkovej batérie môže v priebehu 2 hodín viesť k vážnym vnútorným poľptaniam a smrti.

Opis výrobku a výkonu



Prečítajte si všetky bezpečnostné upozornenia a pokyny. Nedodržiavanie bezpečnostných upozornení a pokynov môže zapríčiniť úraz elektrickým prúdom, požiar a/alebo ťažké poranenia.

Prosím, všimnite si obrázky v prednej časti návodu na používanie.

Používanie v súlade s určením

Elektrické náradie je určené na strihanie viacžilových káblov alebo káblov spletaných z tenkých drôtov z hliníka a medi, bez ocelevej výstuže.

Vyobrazené komponenty

Číslovanie zobrazených komponentov sa vzťahuje na znázornenie elektrického náradia na grafickej strane.

- (1) Čepeľ
- (2) Strihacia hlava
- (3) Spätné tlačidlo
- (4) Stavová indikácia
- (5) USB zásuvka
- (6) Akumulátor^{a)}
- (7) Tlačidlo na odistenie akumulátora^{a)}
- (8) Pracovné svetlo
- (9) Rukoväť (izolovaná úchopová plocha)
- (10) Tlačidlo zapnutia/vypnutia

a) **Toto príslušenstvo nepatrí do štandardného rozsahu dodávky.**

Technické údaje

Hydraulická akumulátorová strihačka káblov	GKH 18V-50	
Vecné číslo		3 601 JPO 0..
Menovité napätie	V ⁻⁻⁻	18
Systémová lisovacia sila max.	kN	50
Max. strihateľný priemer kábla	mm	40
Rozsah otáčania strihacej hlavy	°	360
USB štandard elektrického náradia		USB 2.0
USB kábel pre prenos údajov (bežne dostupný)		USB Type-C ^{a)}
Hmotnosť ^{b)}	kg	2,7
Odporúčaná teplota okolia pri nabíjaní	°C	0 ... +35
Povolená teplota okolia pri prevádzke ^{c)}	°C	-10 ... +50
Povolená teplota okolia pri skladovaní	°C	-20 ... +50
Odporúčané akumulátory		GBA 18V... ProCORE18V...

Hydraulická akumulátorová strihačka káblov GKH 18V-50

Odporúčané nabíjačky	GAL 18... GAX 18... GAL 36...
----------------------	-------------------------------------

- A) USB Type-C® a USB-C® sú ochranné známky USB Implementers Forum.
- B) Hmotnosť bez akumulátora (hmotnosť akumulátora pozri na <http://www.bosch-professional.com>)
- C) obmedzený výkon pri teplotách < 0 °C
- Hodnoty sa môžu líšiť podľa výrobu a závisia od podmienok použitia a prostredia. Ďalšie informácie na adrese www.bosch-professional.com/wac.

Informácia o hlučnosti/vibráciách

Hodnoty emisií hľuku zistené podľa EN 62841-1.

Hladina akustického tlaku elektrického náradia pri použití váhového filtra A je typicky nižšia ako 70 dB(A). Úroveň hľuku pri práci môže prekročiť uvedené hodnoty. **Noste prostriedky na ochranu sluchu!**

Celkové hodnoty vibrácií a_h (súčet vektorov v troch smeroch) a neistota K zistená podľa EN 62841-1:

$$a_h < 2,5 \text{ m/s}^2, K = 1,5 \text{ m/s}^2.$$

Úroveň vibrácií a hodnota emisií hľuku uvedené v týchto pokynoch boli namerané podľa normovaného meracieho postupu a dajú sa použiť na vzájomné porovnávanie elektrického náradia. Hodia sa aj na predbežný odhad emisie vibrácií a hľuku.

Uvedená úroveň vibrácií a hodnota emisií hľuku reprezentuje hlavné spôsoby použitia elektrického náradia. Ak sa však elektrické náradie využíva na iné spôsoby použitia, s odlišnými vkladacími nástrojmi alebo pri nedostatočnej údržbe, môže sa úroveň vibrácií a hodnota emisií hľuku odlišovať. To môže emisiu vibrácií a hľuku počas celého pracovného času výrazne zvýšiť.

Na presný odhad emisií vibrácií a hľuku by sa mal zohľadniť aj čas, v priebehu ktorého je náradie vypnuté alebo síce spustené, ale v skutočnosti sa nepoužíva. To môže emisie vibrácií a hľuku počas celého pracovného času výrazne znížiť.

Na ochranu obsluhujúcej osoby pred pôsobením vibrácií určite doplnkové bezpečnostné opatrenia, ako napríklad: údržba elektrického náradia a vkladacích nástrojov, udržiavanie správnej teploty rúk, organizácia pracovných procesov.

Akumulátor

Bosch predáva akumulátorové elektrické náradie aj bez akumulátora. Informáciu, či je súčasťou dodávky vášho elektrického náradia akumulátor, nájdete na obale.

Nabíjanie akumulátora

- **Používajte len nabíjačky uvedené v technických údajoch.** Len tieto nabíjačky sú prispôbené na lítium-iónový akumulátor používaný pri vašom elektrickom náradí.

Upozornenie: Lítovo-iónové akumulátory sa na základe medzinárodných dopravných predpisov dodávajú čiastočne

nabité. Aby ste zaručili plný výkon akumulátora, pred prvým použitím ho úplne nabite.

Vkladanie akumulátora

Zasuňte nabitý akumulátor do uchytenia akumulátora tak, aby zaskočil.

Vyberanie akumulátora



Na vybratie akumulátora stlačte odistovacie tlačidlo akumulátora a akumulátor vytiahnite von. **Nepoužívajte pritom neprimeranú silu.**

Akumulátor je vybavený 2 blokovacími stupňami, ktoré majú zabrániť tomu, aby pri neúmyselnom stlačení odistovacieho tlačidla akumulátor nevypadol. Kým sa akumulátor nachádza v elektrickom náradí, je pridržiavaný v správnej polohe pomocou pružiny.

Indikácia stavu nabitia akumulátora

Upozornenie: Nie každý typ akumulátora má indikáciu stavu nabitia.

Zelené LED kontrolky indikácie stavu nabitia akumulátora zobrazujú stav nabitia akumulátora. Z bezpečnostných dôvodov je zisťovanie stavu nabitia možné len vtedy, keď je elektrické náradie zastavené.

Stlačte tlačidlo pre indikáciu stavu nabitia  alebo , aby sa zobrazil stav nabitia. Je to možné aj vtedy, keď je akumulátor vybratý.

Ak po stlačení tlačidla pre indikáciu stavu nabitia nesvieti žiadna LED kontrolka, akumulátor je chybný a musí sa vymeniť.

Typ akumulátora GBA 18V...



LED	Kapacita
Trvalé svietenie 3× zelená	60–100 %
Trvalé svietenie 2× zelená	30–60 %
Trvalé svietenie 1× zelená	5–30 %
Blikanie 1× zelená	0–5 %

Typ akumulátora ProCORE18V...



LED	Kapacita
Trvalé svietenie 5× zelená	80–100 %
Trvalé svietenie 4× zelená	60–80 %
Trvalé svietenie 3× zelená	40–60 %
Trvalé svietenie 2× zelená	20–40 %
Trvalé svietenie 1× zelená	5–20 %
Blikanie 1× zelená	0–5 %

Pokyny na optimálne zaobchádzanie s akumulátorom

Chráňte akumulátor pred vlhkosťou a vodou.

Akumulátor skladujte iba pri teplote v rozsahu od $-20\text{ }^{\circ}\text{C}$ do $50\text{ }^{\circ}\text{C}$. Nenechávajte akumulátor napríklad v lete položený v automobile.

Príležitostne vyčistite vetracie štrbiny akumulátora čistým, mäkkým a suchým štetcom.

Výrazne skrátená doba prevádzky akumulátora po nabití signalizuje, že akumulátor je opotrebovaný a treba ho vymeniť za nový.

Dodržiavajte upozornenia týkajúce sa likvidácie.

Prevádzka

Strihanie

- ▶ **Akumulátor vkladajte do elektrického náradia až priamo pred začiatkom strihania.** Ak sa vypínacie tlačidlo (10) neúmyselne stlačí, napr. počas prípravy strihania, hrozí nebezpečenstvo poranenia.
- ▶ **Aby ste zabránili prehriatiu elektrického náradia, nepoužívajte ho v nepretržitej prevádzke dlhšie ako 15 min.**

Skontrolujte, či sú čepele (1) čisté a bez viditeľných nedostatkov.

Strihanie:

- Do elektrického náradia vložte akumulátor.

- Ak chcete **zapnúť a spustiť strihanie**, stlačte tlačidlo zapnutia (10) a držte ho stlačené. Rozsvieti sa pracovné svetlo (8).
- Ak elektrické náradie rozpoznalo úplný strih, čepele (1) sa otvoria a **motor sa automaticky vypne**. Uvoľnite tlačidlo zapnutia (10). Pracovné svetlo zhasne automaticky po cca 10 s.

Manuálne ukončenie strihania:

- Ak chcete strihanie ukončiť predčasne, tlačidlo zapnutia (10) počas strihania. Čepele (1) sa zastavia.
- Ak bolo strihanie zastavené predčasne alebo ak sa čepele (1) na konci strihania automaticky neotvorili, stlačte obnovovacie tlačidlo (3). Držte obnovovacie tlačidlo stlačené, kým sa čepele úplne neotvorí.

Vyberte akumulátor z elektrického náradia.

Ak sa na konci strihania rozsvieti stavová indikácia (4) nazeleno, bol rozpoznávaný úplný strih.

Pokojoiný režim a ochrana pred opätovným spustením

Elektrické náradie sa z bezpečnostných dôvodov prepne do **pokojoiného režimu** v nasledujúcich prípadoch:

- ak sa nepoužíva dlhšie ako 5 min. po vložení akumulátora alebo po poslednom strihaní,
- ak sa počas vkladania akumulátora stlačí tlačidlo zapnutia (10) (ako **ochrana pred opätovným spustením**).

V takom prípade raz krátko stlačte tlačidlo zapnutia (10), aby ste elektrické náradie aktivovali. Potom začnite strihanie ako obvykle.

Stavové indikácie

Farba stavovej indikácie (4)	Význam	Pomoc
Po vložení akumulátora/zobudení z pokojoiného režimu:		
Zelená (3 s)	Elektrické náradie pripravené na použitie	-
Žltá (3 s)	Do konca údržbového intervalu zostáva menej ako 1 000 pracovných cyklov.	Naplánujte údržbu v autorizovanom zákaznickom servise Bosch .
Červená (3 s)	Príliš slabý akumulátor pre strihanie	Nabite/vymeňte akumulátor
	Akumulátor a/alebo elektrické náradie mimo rozsahu prevádzkovej teploty	Nechajte akumulátor a elektrické náradie nadobudnúť bežnú teplotu
Po ukončení strihania/počas prevádzky:		
Zelená (3 s)	Strihanie úspešné	-
Žltá (nepreušovane)	Prekročený údržbový interval 20 000 pracovných cyklov	Pošlite elektrické náradie na údržbu do autorizovaného servisného strediska Bosch .
Červená (3 s)	Žiadne úplné strihanie, interná chyba elektrického náradia alebo elektrické náradie mimo rozsahu prevádzkovej teploty	<ol style="list-style-type: none"> 1. Znova spustíte strihanie 2. Vyberte akumulátor a znova ho založte 3. Nechajte elektrické náradie nadobudnúť bežnú teplotu 4. Ak tieto opatrenia nepomôžu, obráťte na autorizovaný zákaznický servis Bosch.

Presné chybové hlásenia si tiež môžete vyvolať aj pomocou **Bosch Read-Out Software**.

Prečítanie pracovných výsledkov pomocou **Bosch Read-Out Software**

Elektrické náradie pri každom pracovnom procese ukladá údaje ako tlak a pracovný čas. Ak chcete tieto údaje prečítať, potrebujete **Bosch Read-Out Software**, ktorý si môžete bezplatne stiahnuť na www.bosch-professional.com. Nainštalujte softvér a dodržujte inštalačné pokyny. V softvéri si tiež môžete pozrieť, koľko pracovných cyklov ešte zostáva do nasledujúceho údržbového intervalu.

Ak chcete preniesť protokolové záznamy, otvorte kryt USB zásuvky (5) a pripojte elektrické náradie pomocou USB Type-C® kábla k vášmu počítaču. Pre prístup k protokolovým záznamom musí byť do elektrického náradia vložený akumulátor.

Údržba a servis

Údržba a čistenie

- **Pred vykonávaním akýchkoľvek prác na elektrickom náradí (napr. údržba, výmena nástroja atď.) vyberte z elektrického náradia akumulátor.** V prípade neúmyselného stlačenia zapínača/vypínača hrozí nebezpečenstvo poranenia.
- **Elektrické náradie a vetracie štrbiny udržiavajte v čistote, aby ste mohli dobre a bezpečne pracovať.**

Elektrické náradie udržiavajte suché. Znečistenia utierajte iba vlhkou handričkou.

Elektrické náradie skladujte a prepravujte len v XL-BOXX. Aby bola zaručená bezpečná prevádzka elektrického náradia čo najdlhšie, údržba elektrického náradia sa musí vykonať najneskôr po 20 000 pracovných cykloch, resp. po 4 rokoch. Ak počet pracovných cyklov prekročí 20 000, indikátor stavu (4) svieti nepretržite nažlto.

Elektrické náradie pošlite na údržbu do autorizovaného servisného strediska **Bosch**.

Upozornenie: Ak nedodržíte údržbový interval, zaniká nárok na záruku.

Otupené čepele (1) nebrúste sami, ale elektrické náradie pošlite do autorizovaného zákaznického servisu **Bosch**.

Zákaznícka služba a poradenstvo ohľadom použitia

Servis pre zákazníkov vám odpovie na otázky týkajúce sa opravy a údržby vášho produktu, ako aj náhradných dielov. Rozložené výkresy a informácie k náhradným dielom nájdete aj na stránke: www.bosch-pt.com

Poradenský tím Bosch vám ochotne pomôže v otázkach týkajúcich sa našich produktov a ich príslušenstva.

V prípade akýchkoľvek otázok a objednávok náhradných dielov bezpodmienečne uveďte 10-miestne vecné číslo uvedené na typovom štítku produktu.

Slovenčina

Na www.bosch-pt.sk si môžete objednať opravu vášho stroja alebo náhradné diely online.

Tel.: +421 2 48 703 800

Fax: +421 2 48 703 801

E-Mail: servis.naradia@sk.bosch.com

www.bosch-pt.sk

Ďalšie servisné adresy nájdete na:

www.bosch-pt.com/serviceaddresses

Preprava

Odporúčané lítiovo-iónové akumulátory podliehajú požiadavkám na prepravu nebezpečného nákladu. Tieto akumulátory smie používateľ prepravovať po cestách bez ďalších opatrení.

Pri zasielaní prostredníctvom tretích osôb (napr.: leteckou dopravou alebo prostredníctvom špedície) treba pamätať na osobitné požiadavky na obaly a označenie zásielky. V takomto prípade treba pri príprave zásielky bezpodmienečne konzultovať s expertom pre prepravu nebezpečného tovaru.

Akumulátory zasielajte iba vtedy, ak nemajú poškodený obal. Otvorené kontakty prelepte a akumulátor zabaľte tak, aby sa v obale nemohol posúvať. Dodržiavajte, prosím, aj prípadné ďalšie národné predpisy.

Likvidácia

Elektrické náradie, príslušenstvo a obal odovzdajte na recykláciu zodpovedajúcu ochrane životného prostredia.

Elektrické náradie obsahuje oleje a tuky. Elektrické náradie zlikvidujte podľa platných zákonov a predpisov.

Neodhadzujte ručné elektrické náradie ani akumulátory/batérie do komunálneho odpadu!



Len pre krajiny EÚ:

Elektrické náradie, ktoré už nie je vhodné na používanie, a poškodené alebo použité akumulátory/batérie sa musia likvidovať oddelene. Využívajte na to určené zberné systémy.

Pri nesprávnej likvidácii môžu mať staré elektrické a elektronické produkty škodlivé účinky na životné prostredie a ľudské zdravie z dôvodu možnej prítomnosti nebezpečných látok.

Akumulátory/batérie:

Li-Ion:

Dodržiujte pokyny uvedené v časti Preprava (pozri „Preprava“, Stránka 105).

Zabudovanú gombíkovú batériu smie pri likvidácii vyberať iba odborný personál.

Magyar

Biztonsági tájékoztató

Általános biztonsági előírások az elektromos kéziszerszámok számára

FIGYELMEZ-TETÉS

Olvassa el valamennyi biztonsági tájékoztatót, előírást, illusztrációt és adatot, amelyet az elektromos kéziszerszámmal együtt megkapott. Az alábbiakban felsorolt előírások betartásának elmulasztása áramütéshez, tűzhöz és/vagy súlyos testi sérülésekhez vezethet.

Kérjük a későbbi használatra gondosan őrizze meg ezeket az előírásokat.

Az alább alkalmazott "elektromos kéziszerszám" fogalom a hálózati elektromos kéziszerszámokat (hálózati csatlakozó kábellel) és az akkumulátoros elektromos kéziszerszámokat (hálózati csatlakozó kábel nélkül) foglalja magában.

Munkahelyi biztonság

- ▶ **Tartsa tisztán és jól megvilágítva a munkaterületet.** A zsúfolt vagy sötét területeken gyakrabban következnek be balesetek.
- ▶ **Ne dolgozzon a berendezéssel olyan robbanásveszélyes környezetben, ahol éghető folyadékok, gázok vagy por vannak.** Az elektromos kéziszerszámok szikrákat keltenek, amelyek a port vagy a gőzöket meggyújthatják.
- ▶ **Tartsa távol a gyerekeket és a nézelődőket, ha az elektromos kéziszerszámot használja.** Ha elvonják a figyelmét, elvesztheti az uralmát a berendezés felett.

Elektromos biztonsági előírások

- ▶ **A készülék csatlakozó dugójának bele kell illeszkednie a dugaszolóaljzatba. A csatlakozó dugót semmilyen módon sem szabad megváltoztatni. Védőföldeléssel ellátott készülékek esetében ne használjon csatlakozó adaptert.** A változtatás nélküli csatlakozó dugók és a megfelelő dugaszoló aljzatok csökkentik az áramütés kockázatát.
- ▶ **Kerülje el a földelt felületekkel való érintkezést, mint például csövek, fűtőtestek, kályhák és hűtőgépek.** Az áramütés veszélye megnövekszik, ha a teste földelve van.
- ▶ **Tartsa távol az elektromos kéziszerszámot az esőtől és a nedvességtől.** Ha víz jut be egy elektromos kéziszerszámba, az megnöveli az áramütés veszélyét.
- ▶ **Ne használja a kábelt a rendeltetésétől eltérő célokra. Sohase vigye vagy húzza az elektromos kéziszerszámot a kábelnél fogva, valamint sose húzza ki a csatlakozót a kábelnél fogva a dugaszoló aljzatból. Tartsa távol a kábelt hőforrásoktól, olajtól, éles sarkoktól és élektől, valamint mozgó gépkatrészekről.** A megrongálódott vagy csomókkal teli kábel megnöveli az áramütés veszélyét.

- ▶ **Ha egy elektromos kéziszerszámmal a szabadban dolgozik, csak kültéri hosszabbítót használjon.** A kültéri hosszabbító használata csökkenti az áramütés veszélyét.
- ▶ **Ha nem lehet elkerülni az elektromos kéziszerszám nedves környezetben való használatát, alkalmazzon egy hibaáram-védőkapcsolót.** A hibaáram-védőkapcsoló alkalmazása csökkenti az áramütés kockázatát.

Személyi biztonság

- ▶ **Munka közben mindig figyeljen, ügyeljen arra, amit csinál és megfontoltan dolgozzon az elektromos kéziszerszámmal. Ne használja a berendezést ha fáradt vagy kábítószert, alkohol vagy gyógyszer hatása alatt áll.** Egy pillanatnyi figyelmetlenség a szerszám használata közben komoly sérülésekhez vezethet.
- ▶ **Viseljen védőfelszerelést. Viseljen mindig védőszemüveget.** A védőfelszerelések, mint a porvédő álarc, csúszásbiztos védőcipő, védősapka és fülvédő megfelelő használata csökkenti a személyi sérülések kockázatát.
- ▶ **Kerülje el a készülék akaratlan üzembe helyezését. Győződjön meg arról, hogy az elektromos kéziszerszám ki van kapcsolva, mielőtt beköti az áramforrást és/vagy az akkumulátort, valamint mielőtt felemelné és vinni kezdené az elektromos kéziszerszámot.** Ha az elektromos kéziszerszám felemelése közben az ujját a kapcsolón tartja, vagy ha a készüléket bekapcsolt állapotban csatlakoztatja az áramforráshoz, az baleset vezethet.
- ▶ **Az elektromos kéziszerszám bekapcsolása előtt okvetlenül távolítsa el a beállítószerszámokat vagy csavarculcsokat.** Az elektromos kéziszerszám forgó részeiben felejtett beállítószerszám vagy csavarculcs sérüléseket okozhat.
- ▶ **Ne becsülje túl önmagát. Ügyeljen arra, hogy mindig biztosan álljon és az egyensúlyát megtartsa.** Így az elektromos kéziszerszám felett váratlan helyzetekben is jobban tud uralkodni.
- ▶ **Viseljen megfelelő ruházatot. Ne viseljen bő ruhát vagy ékszereket. Tartsa távol a haját és a ruháját a mozgó részekről.** A bő ruhát, az ékszereket és a hosszú haját a szerszám mozgó részei magukkal rántathatják.
- ▶ **Ha az elektromos kéziszerszámmal fel lehet szerelni a por elszívásához és összegyűjtéséhez szükséges berendezéseket, ellenőrizze, hogy azok megfelelő módon hozzá vannak kapcsolva a készülékhez és rendeltetésüknek megfelelően működnek.** A porgyűjtő berendezések használata csökkenti a munka során keletkező por veszélyes hatásait.
- ▶ **Ne hagyja, hogy az elektromos kéziszerszám gyakori használata során szerzett tapasztalatok túlságosan magabiztossá tegyék, és figyelmen kívül hagyja az idevonatkozó biztonsági alapelveket.** Egy gondatlan művelet egy másodperc törtrésze alatt súlyos sérüléseket okozhat.

Az elektromos kéziszerszámok gondos kezelése és használata

- ▶ **Ne terhelje túl a berendezést. A munkájához csak az arra szolgáló elektromos kéziszerszámot használja.**

A megfelelő elektromos kéziszerszámmal a megadott teljesítménytartományon belül jobban és biztonságosabban lehet dolgozni.

- ▶ **Ne használjon olyan elektromos kéziszerszámot, amelynek a kapcsolója elromlott.** Minden olyan elektromos kéziszerszám, amelyet nem lehet sem be-, sem kikapcsolni, veszélyes és meg kell javíttatni.
- ▶ **Húzza ki a csatlakozót az áramforrásból és/vagy távolítsa el az akkumulátort (ha az leválasztható az elektromos kéziszerszámtól), mielőtt az elektromos kéziszerszámon beállítási munkákat végez, tartozékokat cserél vagy a szerszámot tárolásra elteszi.** Ez az elővigyázatossági intézkedés meggátolja a szerszám akaratlan üzembe helyezését.
- ▶ **A használaton kívüli elektromos kéziszerszámokat olyan helyen tárolja, ahol azokhoz gyermekek nem férhetnek hozzá. Ne hagyja, hogy olyan személyek használják az elektromos kéziszerszámot, akik nem ismerik a szerszámot, vagy nem olvasták el ezt az útmutatót.** Az elektromos kéziszerszámok veszélyesek, ha azokat gyakorlatlan személyek használják.
- ▶ **Tartsa megfelelően karban az elektromos kéziszerszámokat és a tartozékokat. Ellenőrizze, hogy a mozgó alkatrészek kifogástalanul működnek-e, nincsenek-e beszorulva, illetve nincsenek-e eltörve vagy megrongálódva olyan alkatrészek, amelyek hatással lehetnek az elektromos kéziszerszám működésére. A berendezés megrongálódott részeit a készülék használata előtt javíttassa meg.** Sok olyan baleset történik, amelyet az elektromos kéziszerszám nem megfelelő karbantartására lehet visszavezetni.
- ▶ **Tartsa tisztán és éles állapotban a vágószerszámokat.** Az éles vágóélekkel rendelkező, gondosan ápolat vágószerszámok ritkábban ékelődnek be és azokat könnyebben lehet vezetni és irányítani.
- ▶ **Az elektromos kéziszerszámokat, tartozékokat, szerzőbítéket stb. csak ezen kezelési utasításoknak megfelelően használja. Vegye figyelembe a munkakörülményeket valamint a kivitelezendő munka sajátosságait.** Az elektromos kéziszerszám eredeti rendeltetésétől eltérő célokra való alkalmazása veszélyes helyzeteket eredményezhet.
- ▶ **Tartsa szárazon, tisztán valamint olaj- és zsírmentes állapotban a fogantyúkat és markoló felületeket.** A csúszós fogantyúk és markoló felületek váratlan helyzetekben lehetetlenné teszik az elektromos kéziszerszám biztonságos kezelését és irányítását.

Az akkumulátoros elektromos kéziszerszámok gondos kezelése és használata

- ▶ **Az akkumulátort csak a gyártó által ajánlott töltőkészülékekkel töltsse fel.** Ha egy bizonyos akkumulátortípus feltöltésére szolgáló töltőkészülékben egy másik akkumulátort próbál feltölteni, tűz keletkezhet.
- ▶ **Az elektromos kéziszerszámhoz csak az ahhoz tartozó akkumulátort használja.** Más akkumulátorok használata személyi sérüléseket és tüzet okozhat.

- ▶ **A használaton kívüli akkumulátort tartsa távol bármely fémtárgytól, mint például irodai kapcsoktól, pénzérméktől, kulcsoktól, szögektől, csavaroktól és más kisméretű fémtárgyaktól, amelyek áthidalhatják az érintkezőket.** Az akkumulátor érintkezői közötti rövidzárlat égési sérüléseket vagy tüzet okozhat.
- ▶ **Nem megfelelő körülmények esetén az akkumulátorból folyadék léphet ki. Kerülje az érintkezést a folyadékkal. Ha véletlenül mégis érintkezésbe került a folyadékkal, azonnal öblítse le vízzel az érintett felületet. Ha a folyadék a szemébe jutott, keressen fel ezen kívül egy orvost.** Az akkumulátorból kilépő folyadék irritációkat vagy égéses bőrsérüléseket okozhat.
- ▶ **Sohase használjon egy akkumulátort vagy szerszámot, ha az megrongálódott, vagy ha változtatásokat hajtottak végre rajta.** A megrongálódott vagy megváltoztatott akkumulátorok kiszámíthatatlanul viselkedhetnek, amely tűzhez, robbanáshoz vagy sérülésveszélyhez vezet.
- ▶ **Ne tegye ki se az akkumulátort se a szerszámot tűz, vagy extrém hőmérsékleti hatásoknak.** Ha az akkumulátort tűznek, vagy 130 °C-ot meghaladó hőmérsékletnek teszi ki, az robbanást okozhat.
- ▶ **Tartson be valamennyi töltési előírást és ne töltsse fel az akkumulátort, ha annak hőmérséklete az utasításokban megadott hőmérséklet-tartományon kívül van.** Az akkumulátor nem megfelelő módon, vagy a megadott hőmérséklet-tartományon kívüli feltöltése megrongálhatja az akkumulátort és megnövelheti a tűzveszélyt.

Szerviz

- ▶ **Az elektromos kéziszerszámot csak szakképzett személyzet kizárólag eredeti pótalkatrészek felhasználásával javíthatja.** Ez biztosítja, hogy az elektromos kéziszerszám biztonságos maradjon.
- ▶ **Sohase szervizeljen megrongálódott akkumulátort.** Az akkumulátort csak a gyártónak, vagy az erre feljogosított szolgáltatóknak szabad szervizelniük.

Biztonsági utasítások akkus hidraulikus kábelvágóhoz

FIGYELMEZTETÉS!



Viseljen védőszemüveget.



Soha ne nyúljon be a szerszámfej működési területére, amíg a biztonságos leállítás nem garantált. Az elektromos kéziszerszám biztonságos leállítása csak akkor garantált, ha a szerszámfej teljesen nyitva van, és az akkumulátor ki van véve.

- ▶ **Az elektromos kéziszerszámot csak 16 év feletti, képzett szakemberek kezelhetik.** Ez csökkenti a személyeket fenyegető kockázatot.

- ▶ **Az elektromos kéziszerszámot csak egy személy kezelheti. Utasítsa a többi személyt, hogy hagyják el az elektromos kéziszerszám veszélyzónáját.** Ez csökkenti a személyeket fenyegető kockázatot.
- ▶ **Csak akkor működtesse az elektromos kéziszerszámot, ha a szerszámfej látható, és meggyőződhet arról, hogy nincsenek végtagok a veszélyzónában.** Így elkerülhetők a sérülések.
- ▶ **Állítsa le az elektromos kéziszerszámot a be-/kikapcsoló gomb megnyomásával, ha a gép munkavégzés közben veszélyt jelent az emberekre vagy a gépre.**
- ▶ **Az elektromos kéziszerszámot csak a szigetelt markolatfelületeknél fogja, főleg ha olyan műveletet hajt végre, melynek során a vágó tartozék rejtett vezetékhez érhet.** Ha a vágó tartozék egy feszültség alatt álló vezetékhez ér, az elektromos kéziszerszám fedetlen fémrészei szintén feszültség alá kerülhetnek és áramütéshez vezethetnek.
- ▶ **A mechanikus visszaállítással vészhelyzetben és az elektromos kéziszerszámmal való munkavégzés előtt az elektromos kéziszerszámot a kiindulási helyzetbe lehet visszaállítani. Állítsa le és nyomásmentesítse az elektromos kéziszerszámot mielőtt leteszi, ill. a munka befejezésekor.** Nyomja meg a visszaállító gombot az elektromos kéziszerszám nyomásmentesítéséhez.
- ▶ **Az elektromos kéziszerszámot csak kézzel vezetve működtesse. A ki-/bekapcsoló gombnak és a visszaállító gombnak elérhető közelségben kell lennie, hogy vészhelyzetben meg lehessen nyomni.**
- ▶ **Az elektromos kéziszerszámot tilos álló helyzetben használni. Tilos a padlón használni, valamint szorító szerkezetbe rögzíteni.**
- ▶ **A munka megkezdése előtt győződjön meg róla, hogy a működési területen nincsenek feszültség alatt álló részek. Ha a közelben feszültség alatt álló részek vannak, tegye meg a megfelelő védőintézkedéseket.** Az elektromos kéziszerszám nem alkalmas feszültség alatt álló részekben történő munkavégzésre.
- ▶ **Ne üzemeltesse az elektromos kéziszerszámot robbanásveszélyes környezetben.**
- ▶ **Ne nyissa fel az elektromos kéziszerszámot.** A biztonságos működés ekkor már nem garantált, és a garanciális igény érvényét veszti.
- ▶ **Az elektromos kéziszerszám túllejedésének megelőzése érdekében ne használja az elektromos kéziszerszámot 15 percnél hosszabb ideig folyamatosan.** Az elektromos kéziszerszámot nem folyamatos működésre tervezték.
- ▶ **Magasabban végzett munka esetén az elektromos kéziszerszámot megfelelően biztosítsa leesés elleni védőeszközzel, és ügyeljen rá, hogy a működési terület alatt ne tartózkodjanak személyek. Fej fölött végzett munka esetén viseljen fejtvédőt.** Így megakadályozhatja az anyagi károkat és a személyi sérüléseket, ha az elektromos kéziszerszám véletlenül leesik.

- ▶ **Ha olajvesztés történik, az elektromos kéziszerszámot vissza kell küldeni a gyártónak.**
- ▶ **Kerülje a kilépő hidraulikaolajjal való érintkezést. Érintkezés után a bőrt alaposan tisztítsa meg szappannal és vízzel. Érintkezés után azonnal öblítse ki a szemét bő vízzel legalább 10 percig.** A hidraulikaolajjal való érintkezés irritációt és allergiás reakciókat okozhat.
- ▶ **Ne vegye ki az akkumulátort, amíg az elektromos kéziszerszámot biztonságosan le nem állította.**
- ▶ **Az akkumulátorok megrongálódása vagy szakszerűtlen kezelése esetén abból gőzök léphetnek ki. Az akkumulátor kigyulladhat vagy felrobbanhat.** Azonnal juttasson friss levegőt a helyiségbe, és ha panaszai vannak, keressen fel egy orvost. A gőzök ingerelhetik a légutakat.
- ▶ **Ne módosítsa és nyissa fel az akkumulátort.** Ekkor fennáll a rövidzárlat veszélye.
- ▶ **Az akkumulátort hegyes tárgyak, például tűk vagy csavarhúzó, vagy külső erőbehatások megrongálhatják.** Belső rövidzárlat léphet fel és az akkumulátor kigyulladhat, füstöt bocsáthat ki, felrobbanhat, vagy túlhevülhet.
- ▶ **Az akkumulátort csak a gyártó termékeiben használja.** Az akkumulátort csak így lehet megvédeni a veszélyes túlterheléstől.



Óvja meg az elektromos kéziszerszámot a forróságtól, például a tartós nap sugarazástól, a tüztől, a szennyezésektől, a víztől és a nedvességtől. Robbanásveszély és rövidzárlat veszélye áll fenn.



FIGYELMEZTETÉS



Gondoskodjon arról, hogy a gombelem sohase juthasson gyermekek kezébe. A gombelemek veszélyesek.

- ▶ **A gombelemeket sohasem szabad lenyelni, vagy egy másik testnyílásba bedugni. Ha fennáll annak a gyanúja, hogy valaki lenyelt vagy egy másik testnyílásába betolt egy gombelemet, menjen azonnal orvoshoz.** Egy gombelem lenyelése 2 órán belül súlyos, vagy halálos belső sérülésekhez vezethet.

A termék és a teljesítmény leírása



Olvassa el az összes biztonsági figyelmeztetést és előírást. A biztonsági előírások és utasítások betartásának elmulasztása áramütéshez, tüzhez és/vagy súlyos sérülésekhez vezethet.

Kérjük, vegye figyelembe a Használati Utasítás első részében található ábrákat.

Rendeltetésszerű használat

Az elektromos kéziszerszámot sodrott és finom sodrott, acélborítás nélküli alumínium- és rézkábelekre vágására tervezték.

Az ábrákon szereplő komponensek

Az ábrázolt alkatrészek sorszámozása megfelel az elektromos kéziszerszám ábrájának, az ábrákat tartalmazó oldalon.

- (1) Penge
- (2) Vágófej
- (3) Visszaállító gomb
- (4) Állapotkijelző
- (5) USB-aljzat
- (6) Akkumulátor^{a)}
- (7) Akkumulátorreteszelés-feloldó gomb^{a)}
- (8) Munkalámpa
- (9) Fogantyú (szigetelt markolatfelület)
- (10) Be/ki gomb

a) Ez a tartozék nem tartozik a standard szállítmányhoz.

Műszaki adatok

Hidraulikus akkus kábelvágó		GKH 18V-50
Cikkszám		3 601 JPO 0..
Névleges feszültség	V _~	18
A rendszer présereje max.	kN	50
A max. vágható kábelátmérő	mm	40
A vágófej forgási tartománya	°	360
Az elektromos kéziszerszám USB szabványa		USB 2.0
Adatátvitelhez szükséges USB-kábel (kereskedelemben kapható)		USB Type-C ^{a)}
Súly ^{b)}	kg	2,7
Javasolt környezeti hőmérséklet a töltés során	°C	0...+35
Megengedett környezeti hőmérséklet üzem közben ^{c)}	°C	-10...+50
Megengedett környezeti hőmérséklet tárolás közben	°C	-20...+50
Javasolt akkumulátorok		GBA 18V... ProCORE18V...

Hidraulikus akkus kábelvágó

GKH 18V-50

Javasolt töltőkészülékek	GAL 18... GAX 18... GAL 36...
--------------------------	-------------------------------------

- A) USB Type-C[®] és USB-C[®] az USB Implementers Forum árúvédjegyei.
- B) Súly akkumulátor nélkül
(az akkumulátor súlyát lásd <http://www.bosch-professional.com>)
- C) < 0 °C hőmérsékletek mellett korlátozott teljesítmény
Az értékek termékenként változhatnak és függnek az alkalmazási, valamint környezeti feltételektől is. További információk a www.bosch-professional.com/wac címen található.

Zaj és vibráció értékek

A zajkibocsátási értékek a **EN 62841-1** szabványnak megfelelően kerültek meghatározásra.

Az elektromos kéziszerszám A-besorolású hangnyomásszintje általában alacsonyabb, mint 70 dB(A). A zajszint a munka során meghaladhatja a megadott értékeket. **Viseljen fülvédőt!**

Az $a_{p,r}$ rezgési összértékek (a három irány vektorösszege) és a K szórás a **EN 62841-1** szabványnak megfelelően meghatározott értékei:

$$a_p < 2,5 \text{ m/s}^2, K = 1,5 \text{ m/s}^2.$$

Az ezen utasításokban megadott rezgésszint és zajkibocsátási érték egy szabványban rögzített mérési módszerrel került meghatározásra és az elektromos kéziszerszámok egymással való összehasonlítására alkalmazható. Ez az érték a rezgés- és zajkibocsátás ideiglenes becslésére is alkalmas.

A megadott rezgésszint és zajkibocsátási érték az elektromos kéziszerszám fő alkalmazásaira vonatkozik. Ha az elektromos kéziszerszámot más alkalmazásokra, eltérő betétszerszámokkal vagy nem kielégítő karbantartás mellett használják, a rezgésszint és a zajkibocsátási érték a fenti értékektől eltérhet. Ez az egész munkaidőre vonatkozó rezgés- és zajkibocsátást lényegesen megnövelheti.

A rezgés- és zajkibocsátás pontos megbecsléséhez figyelembe kell venni azokat az időszakokat is, amikor a készülék kikapcsolt állapotban van, vagy amikor be van ugyan kapcsolva, de nem kerül ténylegesen használatra. Ez az egész munkaidőre vonatkozó rezgés- és zajkibocsátást lényegesen csökkentheti.

Hozzon kiegészítő biztonsági intézkedéseket a kezelőnek a rezgések hatása elleni védelmére, például: Az elektromos kéziszerszám és a betétszerszámok karbantartása, a kezek melegen tartása, a munkamenetek megszervezése.

Akkumulátor

A **Bosch** vállalat az akkumulátoros elektromos kéziszerszámokat akkumulátorok nélkül is árusítja. Azt, hogy az Ön elektromos kéziszerszámának szállítási terjedelme egy akkumulátort is magában foglal-e, a csomagolásról lehet leolvasni.

Az akkumulátor feltöltése

► **Csak a Műszaki Adatoknál megadott töltőkészülékeket használja.** Csak ezek a töltőkészülékek felelnek meg pontosan az Ön elektromos kéziszerszámban alkalmazásra kerülő Li-ion-akkumulátornak.

Figyelem: A lítium-ion-akkumulátorok a nemzetközi szállítási előírásoknak megfelelően csak részben feltöltve kerülnek ki szállításra. Az akkumulátor teljes teljesítményének biztosítására az első alkalmazás előtt tölts fel teljesen az akkumulátort.

Az akkumulátor beszerelése

Tolja be a feltöltött akkumulátort az akkumulátor fogadó egy-ségbe, amíg az érezhetően bepattan.

Az akkumulátor kivétele



Az akkumulátor eltávolításához nyomja meg az akkumulátor reteszelfeloldó gombot és húzza ki az akkumulátort. **Ne erőltesse a kihúzást.**

Az akkumulátor 2 reteszelővállal van ellátva, amelyek meggátolják, hogy az akkumulátor az akkumulátor reteszelfeloldó gomb akaratlan megnyomásakor kiessen. Amíg az akkumulátor be van helyezve az elektromos kéziszerszámba, azt egy rugó a helyén tartja.

Akkumulátor töltöttségi szint kijelző

Megjegyzés: Nem minden akkumulátortípus rendelkezik töltésiállapot-kijelzővel.

Az akkumulátor töltési szint kijelző display zöld LED-jei az akkumulátor töltési szintjét mutatják. A töltöttségi szintet biztonsági okokból csak használaton kívüli elektromos kéziszerszám esetén lehet lekérdezni.

Nyomja meg a  vagy a  feltöltési szint kijelző gombot, hogy kijeljeze a töltési szintet. Erre kivett akkumulátor esetén is van lehetőség.

Ha az akkumulátor feltöltési szint kijelző gomb megnyomása után egy LED sem világít, az akkumulátor meghibásodott és ki kell cserélni.

Akkumulátor típus: GBA 18V...



LED	Kapacitás
Tartós fény, 3 × zöld	60–100 %
Tartós fény, 2 × zöld	30–60 %
Tartós fény, 1 × zöld	5–30 %
Villogó fény, 1 × zöld	0–5 %

Akkumulátor típus: ProCORE18V...



LED	Kapacitás
Tartós fény, 5 × zöld	80–100 %

LED	Kapacitás
Tartós fény, 4 × zöld	60–80 %
Tartós fény, 3 × zöld	40–60 %
Tartós fény, 2 × zöld	20–40 %
Tartós fény, 1 × zöld	5–20 %
Villogó fény, 1 × zöld	0–5 %

Tájékoztató az akkumulátor optimális kezeléséhez

Óvja meg az akkumulátort a nedvességtől és a víztől.

Az akkumulátort csak a –20 °C ... 50 °C hőmérséklet tartományban szabad tárolni. Ne hagyja például az akkumulátort nyáron egy gépjárműben.

Időnként tisztítsa meg az akkumulátor szellőzőrését egy puha, tiszta és száraz ecsettel.

Ha az akkumulátor feltöltése után a készülék már csak lényegesen rövidebb ideig üzemeltethető, akkor az akkumulátor elhasználódott és ki kell cserélni.

Vegye figyelembe a hulladékba való eltávolítással kapcsolatos előírásokat.

Üzemeltetés

A vágás folyamata

- **Az akkumulátort csak közvetlenül a vágási folyamat előtt helyezze be az elektromos kéziszerszámba.** A Be/ki gomb **(10)** szándékolatlan megnyomása pl. a vágás előkészítése során sérülésveszéllyel jár.
- **Az elektromos kéziszerszám túlmelegedésének megelőzése érdekében ne használja az elektromos kéziszerszámot 15 percnél hosszabb ideig folyamatosan.**

Győződjön meg róla, hogy a pengék **(1)** és nincs látható hibájuk.

A vágás folyamata:

- Helyezze be az akkumulátort az elektromos kéziszerszámba.
- **A bekapcsoláshoz és a vágási folyamat elindításához** nyomja meg és tartsa nyomva a Be/ki gombot **(10)**. Világítani kezd a munkalámpa **(8)**.
- Amint az elektromos kéziszerszám érzékeli a teljes vágást, a pengék **(1)** szétnyílnak, és **a motor automatikusan kikapcsol**. Engedje el a Be/ki gombot **(10)**. A munkalámpa kb. 10 s után automatikusan kialszik.

A vágási folyamat befejezése manuálisan:

- A vágási folyamat idő előtti befejezéséhez a folyamat közben engedje el a Be/ki gombot **(10)**. A pengék **(1)** megállnak.
- Ha a vágási folyamat idő előtt leáll vagy a pengék **(1)** a vágási folyamat vége után nem nyílnak szét automatikusan, akkor nyomja meg a visszaállító gombot **(3)**. Nyomja meg és tartsa lenyomva a visszaállító gombot, amíg a pengék teljesen szét nem nyílnak.

Vegye ki az akkumulátort az elektromos kéziszerszámból.

Ha a vágási folyamat végén az állapotjelző **(4)** zöld színel világít, akkor a vágást befejezettnek érzékeli a szerszám.

Alvó üzemmód és újraindítás elleni védelem

Az elektromos kéziszerszám biztonsági okokból a következő esetekben **alvó üzemmódba** áll:

- ha az akkumulátor behelyezése vagy az utolsó vágási folyamat után 5 percnél hosszabb ideig nem használják,

- ha a Be/ki gombot **(10)** az akkumulátor behelyezése közben megnyomják (mint **újraindítás elleni védelem**).

Ezekben az esetekben nyomja meg egyszer röviden a Be/ki gombot **(10)** az elektromos kéziszerszám aktiválásához. Utána a szokásos módon indítsa el a vágási folyamatot.

Állapotkijelzők

Az állapotkijelző színe (4)	Magyarázat	Elhárítás
Az akkumulátor behelyezése/alvó üzemmódból való felébresztés után:		
Zöld (3 s)	Az elektromos kéziszerszám használatra kész	–
Sárga (3 s)	1000-nél kevesebb munkaciklus maradt a karbantartási időköz végéig.	Tervezze be a karbantartást a(z) Bosch cég arra felhatalmazott ügyfélszolgálatánál.
Piros (3 s)	Túlgyenge az akkumulátor a vágási folyamathoz Az akku és/vagy az elektromos kéziszerszám az üzemi hőmérséklet-tartományon kívül van	Töltse fel/cserélje ki az akkumulátort. Hagyja lehűlni az akkut és az elektromos kéziszerszámot.
A vágási folyamat befejeződése után/üzem közben:		
Zöld (3 s)	A vágási folyamat sikeres	–
Sárga (folyamatos)	Túllépésre került a 20000 munkaciklusos karbantartási időköz	Küldje el az elektromos kéziszerszámot a(z) Bosch cég arra feljogosított vevőszolgálatához.
Piros (3 s)	A vágási folyamat nem teljes, az elektromos kéziszerszám belső hibája vagy üzemi hőmérséklet-tartományának túllépése áll fenn	<ol style="list-style-type: none"> 1. Indítsa újra a vágási folyamatot. 2. Vegye ki és helyezze be újra az akkumulátort. 3. Hagyja lehűlni az elektromos kéziszerszámot. 4. Ha ezek az intézkedések hatástalanok, akkor forduljon a(z) Bosch cég arra felhatalmazott ügyfélszolgálatához.

A pontos hibaüzenetek a Read-Out Software **Bosch** segítségével is előhívhatók.

A munkaeredmények kiolvasása a Bosch Read-Out Software segítségével

Az elektromos kéziszerszám minden egyes munkafolyamathoz elmenti az adatokat, például a nyomást és a munkaidőt. Az adatok kiolvasásához a(z) **Bosch** Read-Out Software-re van szükség, amelyet ingyenesen letölthet a www.bosch-professional.com oldalról. Telepítse a szoftvert, és kövesse a telepítési utasításokat. A szoftverben azt is láthatja, hogy hány munkaciklus van még hátra a következő karbantartási intervallumig.

A naplóbejegyzések átviteléhez nyissa ki az USB-csatlakozó **(5)** fedelét, és csatlakoztassa az elektromos kéziszerszámot a számítógéphez egy USB Type-C® kábel segítségével. A naplóbejegyzések eléréséhez az akkumulátornak az elektromos kéziszerszámban kell lennie.

Karbantartás és szerviz

Karbantartás és tisztítás

- ▶ **Minden elektromos kéziszerszámon végzett munka előtt (pl. karbantartás, szerszámcsere stb.) vegye ki az akkumulátort az elektromos kéziszerszámból.** Ellenkező esetben a be-/kikapcsoló véletlen megérintésekor bekapcsolódó készülék sérüléseket okozhat.
- ▶ **Tartsa mindig tisztán az elektromos kéziszerszámot és annak szellőzőnyílásait, hogy jól és biztonságosan dolgozhasson.**

Tartsa száraz helyen az elektromos kéziszerszámot. A szennyződések csak egy nedves ronggyal törölje le.

Az elektromos kéziszerszámot csak az XL-BOXX-ban tárolja és szállítsa.

Az elektromos kéziszerszám minél hosszabb ideig tartó biztonságos működése érdekében az elektromos kéziszerszámot legkésőbb 20000 munkamenet, ill. 4 év után karban kell tartani. A 20000 munkamenet túllépésekor folyamatosan sárgán világít az állapotkijelző **(4)**.

Küldje el az elektromos kéziszerszámot a(z) **Bosch** cég arra feljogosított vevőszolgálatához.

Megjegyzés: Amennyiben nem kerül betartásra a karbantartási intervallum, a garancia érvényét veszti.

A tompa pengéket **(1)** ne saját maga élezze újra, hanem küldje el az elektromos kéziszerszámot egy feljogosított **Bosch** vevőszolgálathoz.

Vevőszolgálat és alkalmazási tanácsadás

A vevőszolgálat a terméke javításával és karbantartásával, valamint a pótalkatrészekkel kapcsolatos kérdésekre szívesen válaszol. A pótalkatrészekkel kapcsolatos robbantott ábrák és egyéb információk a következő címen is találhatóak:

www.bosch-pt.com

A Bosch Használati Tanácsadó Team szívesen segít, ha termékeinkkel és azok tartozékaival kapcsolatos kérdései vannak.

Ha kérdései vannak vagy pótalkatrészeket szeretne rendelni, okvetlenül adja meg a termék típusábláján található 10-jegyű cikkszámot.

Magyarország

Robert Bosch Kft.
1103 Budapest
Gyömrői út. 120.

A www.bosch-pt.hu oldalon online megrendelheti készülékének javítását.

Tel.: +36 1 879 8502
Fax: +36 1 879 8505
info.bsc@hu.bosch.com
www.bosch-pt.hu

További szerviz-címek az alábbi címen találhatók:

www.bosch-pt.com/serviceaddresses

Szállítás

A javasolt lithium-ion-akkumulátorokra a veszélyes árukra vonatkozó előírások érvényesek. A felhasználók az akkumulátorokat a közúti szállításban minden további nélkül szállíthatják.

Ha a szállítással harmadik személyt (például: légi vagy egyéb szállító vállalatot) bízna meg, akkor figyelembe kell venni a csomagolásra és a megjelölésre vonatkozó különleges követelményeket. Ebben az esetben a küldemény előkészítésébe be kell vonni egy veszélyes áru szakembert.

Csak akkor küldje el az akkumulátort, ha a háza nincs megromlódván. Ragassza le a nyitott érintkezőket és csomagolja be úgy az akkumulátort, hogy az a csomagoláson belül ne mozoghasson. Kérjük tartsa be az adott országban érvényes, ezen esetleg túlmenő előírásokat.

Eltávolítás

Az elektromos kéziszerszámokat, az akkumulátorokat, a tartozékokat és a csomagolást a környezetvédelmi szempontoknak megfelelően kell újrafelhasználásra előkészíteni.

Az elektromos kéziszerszám olajokat és zsírokat tartalmaz. Az elektromos kéziszerszámot az érvényben levő törvényeknek és irányelveknek megfelelően ártalmatlanítsa.



Ne dobja ki az elektromos kéziszerszámokat és az akkumulátorokat/elemeket a háztartási szemétkébe!

Csak az EU-tagországok számára:

A már nem használható elektromos kéziszerszámokat és a hibás vagy elhasznált akkumulátorokat/elemeket elkülönítve kell ártalmatlanítani. Használja a rendelkezésre álló gyűjtőrendszereket.

Szakszertlen ártalmatlanítás esetén az elhasznált elektromos és elektronikus készülékek a veszélyes anyagok lehetséges jelenléte miatt káros hatással lehetnek a környezetre és az emberek egészségére.

Akkumulátorok/elemek:

Li-ion:

Kérjük vegye figyelembe a Szállítási fejezetben található tájékoztatást (lásd „Szállítás”, Oldal 112).

A beépített gombemet az ártalmatlanításhoz csak szakember veheti ki.

Русский

Только для стран Евразийского экономического союза (Таможенного союза)

В состав эксплуатационных документов, предусмотренных изготовителем для продукции, могут входить настоящее руководство по эксплуатации, а также приложения. Информация о подтверждении соответствия содержится в приложении.

Информация о стране происхождения указана на корпусе изделия и в приложении.

Дата изготовления указана на последней странице обложки Руководства.

Контактная информация относительно импортера содержится на упаковке.

Срок службы изделия

Срок службы изделия составляет 7 лет. Не рекомендуется к эксплуатации по истечении 5 лет хранения с даты изготовления без предварительной проверки (дату изготовления см. на этикетке).

Указанный срок службы действителен при соблюдении потребителем требований настоящего руководства.

Перечень критических отказов

- не использовать при сильном искрении
- не использовать при появлении сильной вибрации
- не использовать с перебитым или оголённым электрическим кабелем
- не использовать при появлении дыма непосредственно из корпуса изделия

Возможные ошибочные действия персонала

- не использовать с поврежденной рукояткой или поврежденным защитным кожухом
- не использовать на открытом пространстве во время дождя
- не включать при попадании воды в корпус

Критерии предельных состояний

- перетёрт или повреждён электрический кабель
- поврежден корпус изделия

Тип и периодичность технического обслуживания

- Рекомендуется очистить инструмент от пыли после каждого использования.

Хранение

- необходимо хранить в сухом месте
- необходимо хранить вдали от источников повышенных температур и воздействия солнечных лучей
- при хранении необходимо избегать резкого перепада температур
- хранение без упаковки не допускается
- подробные требования к условиям хранения смотрите в ГОСТ 15150-69 (Условие 1)
- Хранить в упаковке предприятия – изготовителя в складских помещениях при температуре окружающей среды от +5 до +40 °С. Относительная влажность воздуха не должна превышать 80 %.

Транспортировка

- категорически не допускается падение и любые механические воздействия на упаковку при транспортировке
- при разгрузке/погрузке не допускается использование любого вида техники, работающей по принципу зажима упаковки
- подробные требования к условиям транспортировки смотрите в ГОСТ 15150-69 (Условие 5)
- Транспортировать при температуре окружающей среды от –50 °С до +50 °С. Относительная влажность воздуха не должна превышать 100 %.

Указания по технике безопасности**Общие указания по технике безопасности для электроинструментов****⚠ ПРЕДУПРЕЖДЕНИЕ**

Прочитайте все указания по технике безопасности, инструкции, иллюстрации и спецификации,

предоставленные вместе с настоящим электроинструментом. Несоблюдение каких-либо из указанных ниже инструкций может стать причиной поражения электрическим током, пожара и/или тяжелых травм.

Сохраняйте эти инструкции и указания для будущего использования.

Использованное в настоящих инструкциях и указаниях понятие «электроинструмент» распространяется на электроинструмент с питанием от сети (с сетевым шнуром) и

на аккумуляторный электроинструмент (без сетевого шнура).

Безопасность рабочего места

- ▶ **Содержите рабочее место в чистоте и хорошо освещенным.** Беспорядок или неосвещенные участки рабочего места могут привести к несчастным случаям.
- ▶ **Не работайте с электроинструментами во взрывоопасной атмосфере, напр., содержащей горючие жидкости, воспламеняющиеся газы или пыль.** Электроинструменты искрят, что может привести к воспламенению пыли или паров.
- ▶ **Во время работы с электроинструментом не допускайте близко к Вашему рабочему месту детей и посторонних лиц.** Отвлечшись, Вы можете потерять контроль над электроинструментом.
- ▶ Оборудование предназначено для работы в бытовых условиях, коммерческих зонах и общественных местах, производственных зонах с малым электропотреблением, без воздействия вредных и опасных производственных факторов. Оборудование предназначено для эксплуатации без постоянного присутствия обслуживающего персонала.

Электробезопасность

- ▶ **Штепсельная вилка электроинструмента должна подходить к штепсельной розетке. Ни в коем случае не вносите изменения в штепсельную вилку. Не применяйте переходные штекеры для электроинструментов с защитным заземлением.** Незамененные штепсельные вилки и подходящие штепсельные розетки снижают риск поражения электротоком.
- ▶ **Предотвращайте телесный контакт с заземленными поверхностями, как то: с трубами, элементами отопления, кухонными плитами и холодильниками.** При заземлении Вашего тела повышается риск поражения электротоком.
- ▶ **Защищайте электроинструмент от дождя и сырости.** Проникновение воды в электроинструмент повышает риск поражения электротоком.
- ▶ **Не разрешается использовать шнур не по назначению. Никогда не используйте шнур для транспортировки или подвески электроинструмента, или для извлечения вилки из штепсельной розетки. Защищайте шнур от воздействия высоких температур, масла, острых кромок или подвижных частей электроинструмента.** Поврежденный или спутанный шнур повышает риск поражения электротоком.
- ▶ **При работе с электроинструментом под открытым небом применяйте пригодные для этого кабели-удлинители.** Применение пригодного для работы под открытым небом кабеля-удлинителя снижает риск поражения электротоком.
- ▶ **Если невозможно избежать применения электроинструмента в сыром помещении, подключайте электроинструмент через устройство защитного от-**

ключения. Применение устройства защитного отключения снижает риск электрического поражения.

Безопасность людей

- ▶ **Будьте внимательны, следите за тем, что делаете, и продуманно начинайте работу с электроинструментом. Не пользуйтесь электроинструментом в unstable состоянии или под воздействием наркотиков, алкоголя или лекарственных средств.** Один момент невнимательности при работе с электроинструментом может привести к серьезным травмам.
- ▶ **Применяйте средства индивидуальной защиты. Всегда носите защитные очки.** Использование средств индивидуальной защиты, как то: защитной маски, обуви на нескользящей подошве, защитного шлема или средств защиты органов слуха, в зависимости от вида работы с электроинструментом снижает риск получения травм.
- ▶ **Предотвращайте непреднамеренное включение электроинструмента. Перед тем как подключить электроинструмент к сети и/или к аккумулятору, поднять или перенести электроинструмент, убедитесь, что он выключен.** Удержание пальца на выключателе при транспортировке электроинструмента и подключение к сети питания включенного электроинструмента чревато несчастными случаями.
- ▶ **Убирайте установочный инструмент или гаечные ключи до включения электроинструмента.** Инструмент или ключ, находящийся во вращающейся части электроинструмента, может привести к травмам.
- ▶ **Не принимайте неестественное положение корпуса тела. Всегда занимайте устойчивое положение и сохраняйте равновесие.** Благодаря этому Вы можете лучше контролировать электроинструмент в неожиданных ситуациях.
- ▶ **Носите подходящую рабочую одежду. Не носите широкую одежду и украшения. Держите волосы и одежду вдали от подвижных деталей.** Широкая одежда, украшения или длинные волосы могут быть затянуты вращающимися частями.
- ▶ **При наличии возможности установки пылеотсасывающих и пылесборных устройств проверяйте их присоединение и правильное использование.** Применение пылеотсоса может снизить опасность, создаваемую пылью.
- ▶ **Хорошее знание электроинструментов, полученное в результате частого их использования, не должно приводить к самоуверенности и игнорированию техники безопасности обращения с электроинструментами.** Одно небрежное действие за долю секунды может привести к серьезным травмам.
- ▶ **ВНИМАНИЕ!** В случае возникновения перебора в работе электроинструмента вследствие полного или частичного прекращения энергоснабжения или повреждения цепи управления энергоснабжением установите выключатель в положение Выкл., убедившись, что он не заблокирован (при его наличии). Отключите сетевую вилку от розетки или отсоедините съёмный

аккумулятор. Этим предотвращается неконтролируемый повторный запуск.

- ▶ **Квалифицированный персонал** в соответствии с настоящим руководством подразумевает лиц, которые знакомы с регулировкой, монтажом, вводом эксплуатацию обслуживанием электроинструмента.
- ▶ К работе с электроинструментом допускаются лица не моложе 18 лет, изучившие техническое описание, инструкцию по эксплуатации и правила безопасности.
- ▶ Изделие не предназначено для использования лицами (включая детей) с пониженными физическими, чувственными или умственными способностями или при отсутствии у них жизненного опыта или знаний, если они не находятся под контролем или не проинструктированы об использовании электроинструмента лицом, ответственным за их безопасность.

Применение электроинструмента и обращение с ним

- ▶ **Не перегружайте электроинструмент. Используйте для работы соответствующий специальный электроинструмент.** С подходящим электроинструментом Вы работаете лучше и надежнее в указанном диапазоне мощности.
- ▶ **Не работайте с электроинструментом при неисправном выключателе.** Электроинструмент, который не поддается включению или выключению, опасен и должен быть отремонтирован.
- ▶ **Перед тем как настраивать электроинструмент, заменять принадлежности или убирать электроинструмент на хранение, отключите штепсельную вилку от розетки сети и/или выньте, если это возможно, аккумулятор.** Эта мера предосторожности предотвращает непреднамеренное включение электроинструмента.
- ▶ **Храните электроинструменты в недоступном для детей месте. Не разрешайте пользоваться электроинструментом лицам, которые не знакомы с ним или не читали настоящих инструкций.** Электроинструменты опасны в руках неопытных лиц.
- ▶ **Тщательно ухаживайте за электроинструментом и принадлежностями. Проверяйте безупречную функцию и ход движущихся частей электроинструмента, отсутствие поломок или повреждений, отрицательно влияющих на функцию электроинструмента. Поврежденные части должны быть отремонтированы до использования электроинструмента.** Плохое обслуживание электроинструментов является причиной большого числа несчастных случаев.
- ▶ **Держите режущий инструмент в заточенном и чистом состоянии.** Заботливо ухоженные режущие инструменты с острыми режущими кромками режут легче и их легче вести.
- ▶ **Применяйте электроинструмент, принадлежности, рабочие инструменты и т. п. в соответствии с настоящими инструкциями. Учитывайте при этом рабочие условия и выполняемую работу.** Использование

электроинструментов для непредусмотренных работ может привести к опасным ситуациям.

- ▶ **Держите ручки и поверхности захвата сухими и чистыми, следите чтобы на них не было жидкой или консистентной смазки.** Скользкие ручки и поверхности захвата препятствуют безопасному обращению с инструментом и не дают надежно контролировать его в непредвиденных ситуациях.

Применение и обслуживание аккумуляторного инструмента

- ▶ **Заряжайте аккумуляторы только в зарядных устройствах, рекомендуемых изготовителем.** Зарядное устройство, предусмотренное для определенного вида аккумуляторов, может привести к пожарной опасности при использовании его с другими аккумуляторами.
- ▶ **Применяйте в электроинструментах только предусмотренные для этого аккумуляторы.** Использование других аккумуляторов может привести к травмам и пожарной опасности.
- ▶ **Защищайте неиспользуемый аккумулятор от канцелярских скрепок, монет, ключей, гвоздей, винтов и других маленьких металлических предметов, которые могут закоротить полюса.** Короткое замыкание полюсов аккумулятора может привести к ожогам или пожару.
- ▶ **При неправильном использовании из аккумулятора может потечь жидкость. Избегайте соприкосновения с ней. При случайном контакте промойте соответствующее место водой. Если эта жидкость попадет в глаза, то дополнительно обратитесь к врачу.** Вытекающая аккумуляторная жидкость может привести к раздражению кожи или к ожогам.
- ▶ **Не используйте поврежденные или измененные аккумуляторы или инструменты.** Поврежденные или измененные аккумуляторы могут повести себя непредсказуемо, что может привести к возгоранию, взрыву или риску получения травмы.
- ▶ **Не кладите аккумулятор или инструмент в огонь и не подвергайте их воздействию высоким температурам.** Огонь или температура выше 130 °C могут привести к взрыву.
- ▶ **Выполняйте все инструкции по зарядке и не заряжайте аккумулятор или инструмент при температуре, выходящей за указанный в инструкции диапазон.** Неправильная зарядка или зарядка при температурах, выходящих за указанный диапазон, могут повредить батарею и повысить риск возгорания.

Сервис

- ▶ **Ремонт электроинструмента должен выполняться только квалифицированным персоналом и только с применением оригинальных запасных частей.** Этим обеспечивается безопасность электроинструмента.
- ▶ **Никогда не обслуживайте поврежденные аккумуляторы.** Обслуживать аккумуляторы разрешается

только производителю или авторизованной сервисной организации.

Правила техники безопасности для гидравлических аккумуляторных кабелерезов

ПРЕДУПРЕЖДЕНИЕ!



Используйте защитные очки.



Запрещается протягивать руки в рабочую зону головки инструмента до безопасной остановки инструмента. Безопасная остановка электроинструмента гарантируется только при полностью открытой головке инструмента и извлеченном аккумуляторе.



- ▶ **К работе с электроинструментом допускается только обученный персонал старше 16 лет.** Это позволит избежать возможных травм.
- ▶ **Запрещается присутствие других людей рядом с работающим электроинструментом. Удалите других людей из опасной зоны электроинструмента.** Это позволит избежать возможных травм.
- ▶ **При работе с электроинструментом занимайте положение, позволяющее визуально контролировать головку инструмента и убедиться, что в опасной зоне отсутствуют конечности персонала.** Это позволит избежать возможных травм.
- ▶ **Остановите электроинструмент, отпустив кнопку включения/выключения, если во время работы возникнет опасность для людей или машины.**
- ▶ **При выполнении работ, при которых рабочий инструмент может задеть скрытую электропроводку, держите инструмент за изолированные поверхности.** Контакт с находящейся под напряжением проводкой может зарядить металлические части электроинструмента и привести к удару электрическим током.
- ▶ **Механический обратный ход можно использовать для возврата электроинструмента в исходное положение в аварийных ситуациях и перед началом работы с электроинструментом. Остановите электроинструмент и сбросьте давление перед тем, как положить его на поверхность, или по окончании работы.** Нажмите кнопку сброса, чтобы сбросить давление в электроинструменте.
- ▶ **Направляйте электроинструмент исключительно вручную. Кнопка включения/выключения и кнопка сброса должны находиться в пределах досягаемости, чтобы их можно было нажать в экстренной ситуации.**

- ▶ **Использование электроинструмента в качестве стационарного инструмента запрещено. Его нельзя класть на пол для использования или зажимать в зажимном устройстве.**
- ▶ **Перед началом работ убедитесь, что в рабочей зоне нет деталей под напряжением. Примите соответствующие меры защиты, если вблизи находятся детали под напряжением.** Электроинструмент не рассчитан на работу с деталями под напряжением.
- ▶ **Не используйте электроинструмент во взрывоопасных средах.**
- ▶ **Не открывайте электроинструмент.** После вскрытия инструмента безопасная эксплуатация более не гарантируется, и гарантийные обязательства теряют силу.
- ▶ **Чтобы предотвратить перегрев электроинструмента, не используйте его непрерывно более 15 минут.** Электроинструмент не предназначен для непрерывной работы.
- ▶ **При работе на высоте надежно закрепите электроинструмент средствами защиты от падения и убедитесь, что под рабочей зоной нет людей. Надевайте средства защиты головы при работе над головой.** Это предотвратит повреждение имущества и травмы при случайном падении электроинструмента.
- ▶ **В случае утечки масла электроинструмент необходимо вернуть производителю.**
- ▶ **Избегайте контакта с вытекающей гидравлической жидкостью. В случае контакта тщательно вымойте кожу с мылом и водой. Глаза в случае контакта необходимо промывать большим количеством воды не менее 10 минут.** Контакт с гидравлической жидкостью может быть причиной раздражений и аллергических реакций.
- ▶ **Не извлекайте аккумулятор до тех пор, пока электроинструмент не будет безопасно остановлен.**
- ▶ **При повреждении и ненадлежащем использовании аккумулятора может выделиться газ. Аккумулятор может возгораться или взорваться.** Обеспечьте приток свежего воздуха и при возникновении жалоб обратитесь к врачу. Газы могут вызвать раздражение дыхательных путей.
- ▶ **Не вносите конструктивных изменений в аккумулятор и не открывайте его.** При этом возникает опасность короткого замыкания.
- ▶ **Острыми предметами, как напр., гвоздем или отверткой, а также внешним силовым воздействием можно повредить аккумуляторную батарею.** Это может привести к внутреннему короткому замыканию, возгоранию с задымлением, взрыву или перегреву аккумуляторной батареи.
- ▶ **Используйте аккумулятор только в изделиях изготовителя.** Только так аккумулятор защищен от опасной перегрузки.



Защищайте аккумуляторную батарею от высоких температур, напр., от длительного нагревания на солнце, от огня, грязи, воды и влаги. Существует опасность взрыва и короткого замыкания.



ПРЕДУПРЕЖДЕНИЕ



Храните миниатюрные элементы питания в недоступном для детей месте. Миниатюрные элементы питания небезопасны.

- ▶ **Миниатюрные элементы питания нельзя глотать или вводить в любые другие естественные отверстия. При наличии подозрения, что миниатюрный элемент питания был проглочен или был введен через иное естественное отверстие, немедленно обратитесь к врачу.** Проглатывание миниатюрного элемента питания может в течение 2 часов привести к тяжелым внутренним ожогам и смерти.

Описание продукта и услуг



Прочтите все указания и инструкции по технике безопасности. Несоблюдение указаний по технике безопасности и инструкций может привести к поражению электрическим током, пожару и/или тяжелым травмам.

Пожалуйста, соблюдайте иллюстрации в начале руководства по эксплуатации.

Использование по назначению

Электроинструмент предназначен для резки много- и тонкожильных алюминиевых и медных кабелей без стального армирования.

Изображенные компоненты

Нумерация представленных компонентов относится к изображению электроинструмента на странице с иллюстрациями.

- (1) Лезвие
- (2) Режущая головка
- (3) Кнопка возврата
- (4) Индикатор состояния
- (5) USB-разъем
- (6) Аккумулятор^{a)}
- (7) Кнопка разблокировки аккумулятора^{a)}
- (8) Подсветка
- (9) Рукоятка (с изолированной поверхностью)
- (10) Кнопка включения/выключения

a) Эти принадлежности не входят в стандартный комплект поставки.

Технические данные

Аккумуляторный гидравлический инструмент для резки кабеля		GKH 18V-50
Товарный номер		3 601 JPO 0..
Номинальное напряжение	B---	18
Макс. режущая сила	кН	50
Макс. диаметр кабеля	мм	40
Угол поворота режущей головки	°	360
Стандарт USB электроинструмента		USB 2.0
USB-кабель для передачи данных (обычный)		USB Type-C® ^{A)}
Вес ^{B)}	кг	2,7
Рекомендуемая температура окружающей среды при зарядке	°C	0 ... +35
Допустимая температура окружающей среды при эксплуатации ^{C)}	°C	-10 ... +50
Допустимая температура окружающей среды при хранении	°C	-20 ... +50
Рекомендуемые аккумуляторы		GBA 18V... ProCORE18V...
Рекомендуемые зарядные устройства		GAL 18... GAX 18... GAL 36...

A) USB Type-C® и USB-C® являются торговыми марками организации «USB Implementers Forum».

B) Вес без аккумулятора
(Вес аккумулятора см. <http://www.bosch-professional.com>)

C) ограниченная мощность при температуре < 0 °C
Значения могут варьироваться в зависимости от инструмента, способа применения и условий окружающей среды. Более подробная информация представлена на сайте www.bosch-professional.com/wac.

Данные по шуму и вибрации

Шумовая эмиссия определена в соответствии с **EN 62841-1**.

A-взвешенный уровень звукового давления электроинструмента обычно ниже 70 дБ(A). Уровень шума во время работы может превышать указанные значения.

Применяйте средства защиты органов слуха!

Суммарная вибрация a_h (векторная сумма трех направлений) и погрешность K определены в соответствии с

EN 62841-1:

$$a_h < 2,5 \text{ м/с}^2, K = 1,5 \text{ м/с}^2.$$

Указанные в настоящих инструкциях уровень вибрации и значение шумовой эмиссии измерены по методике измерения, прописанной в стандарте, и могут быть использованы для сравнения электроинструментов. Они также пригодны для предварительной оценки уровня вибрации и шумовой эмиссии.

Уровень вибрации и значение шумовой эмиссии указаны для основных видов работы с электроинструментом. Однако если электроинструмент будет использован для выполнения других работ с применением непредусмотренных изготовителем рабочих инструментов или техническое обслуживание не будет отвечать предписаниям, то значения уровня вибрации и шумовой эмиссии могут быть иными. Это может значительно повысить общий уровень вибрации и общую шумовую эмиссию в течение всей продолжительности работы.

Для точной оценки уровня вибрации и шумовой эмиссии в течение определенного временного интервала нужно учитывать также и время, когда инструмент выключен или, хотя и включен, но не находится в работе. Это может значительно сократить уровень вибрации и шумовую эмиссию в пересчете на полное рабочее время.

Предусмотрите дополнительные меры безопасности для защиты оператора от воздействия вибрации, например: техническое обслуживание электроинструмента и рабочих инструментов, меры по поддержанию рук в тепле, организация технологических процессов.

Аккумулятор

В **Bosch** можно приобрести аккумуляторные электроинструменты даже без аккумулятора. На упаковке указано, входит ли аккумулятор в комплект поставки вашего электроинструмента.

Зарядка аккумулятора

► **Пользуйтесь только зарядными устройствами, указанными в технических параметрах.** Только эти зарядные устройства пригодны для литиево-ионного аккумулятора Вашего электроинструмента.

Указание: В соответствии с международными правилами перевозки литий-ионные аккумуляторы поставляются частично заряженными. Для обеспечения максимальной мощности аккумулятора зарядите его полностью перед первым применением.

Установка аккумулятора

Вставьте заряженный аккумулятор в гнездо для аккумулятора до щелчка.

Извлечение аккумулятора



Чтобы извлечь аккумуляторную батарею, нажмите на кнопку разблокировки аккумулятора и извлеките его. **Не применяйте при этом силы.**

Аккумулятор оснащен 2 ступенями фиксирования, призванными предотвращать выпадение аккумулятора при непреднамеренном нажатии на кнопку разблокировки. Пока аккумулятор находится в электроинструменте, рукоятка держит его в соответствующем положении.

Индикатор заряженности аккумуляторной батареи

Примечание: Не каждый тип аккумулятора оснащен индикатором заряда.

Зеленые светодиоды на индикаторе заряженности аккумулятора показывают уровень его заряда. По причинам безопасности индикатор заряженности активен только в состоянии покоя электроинструмента.

Нажмите кнопку индикатора заряженности аккумуляторной батареи  или , чтобы отобразить степень заряженности аккумуляторной батареи. Это возможно также и при извлеченной аккумуляторной батарее.

Если после нажатия на кнопку индикатора заряженности аккумуляторной батареи не загорается ни один светодиодный индикатор, аккумулятор неисправен и должен быть заменен.

Тип аккумулятора GBA 18V...



Светодиод	Емкость
Непрерывный свет 3 зеленых светодиодов	60–100 %
Непрерывный свет 2 зеленых светодиодов	30–60 %
Непрерывный свет 1 зеленого светодиода	5–30 %
Мигающий свет 1 зеленого светодиода	0–5 %

Тип аккумулятора ProCORE18V...



Светодиод	Емкость
Непрерывный свет 5 зеленых светодиодов	80–100 %
Непрерывный свет 4 зеленых светодиодов	60–80 %
Непрерывный свет 3 зеленых светодиодов	40–60 %
Непрерывный свет 2 зеленых светодиодов	20–40 %
Непрерывный свет 1 зеленого светодиода	5–20 %
Мигающий свет 1 зеленого светодиода	0–5 %

Указания по оптимальному обращению с аккумулятором

Защищайте аккумулятор от влаги и воды.

Храните аккумулятор только в диапазоне температур от –20 °C до 50 °C. Не оставляйте аккумулятор летом в автомобиле.

Время от времени прочищайте вентиляционные прорези аккумулятора мягкой, сухой и чистой кисточкой.

Значительное сокращение продолжительности работы после заряда свидетельствует о старении аккумулятора и указывает на необходимость его замены.

Учитывайте указания по утилизации.

Эксплуатация

Резка

► **Вставляйте аккумулятор в электроинструмент непосредственно перед началом резки.** При случайном нажатии кнопки включения/выключения **(10)**, например, во время подготовки электроинструмента, существует опасность травмирования.

► **Чтобы предотвратить перегрев электроинструмента, не используйте его более 15 минут в непрерывном режиме.**

Убедитесь, что лезвия **(1)** чистые и без визуальных дефектов.

Резка:

- Вставьте аккумулятор в электроинструмент.
- Для **включения и запуска резки** нажмите кнопку включения/выключения **(10)** и удерживайте ее нажатой. Также включится подсветка **(8)**.
- Когда электроинструмент распознает завершение резки, лезвия **(1)** раскроются и **двигатель выключится автоматически**. Отпустите кнопку включения/выключения **(10)**. Подсветка выключится автоматически примерно через 10 секунд.

Завершение резки вручную:

- Для преждевременного завершения резки отпустите кнопку включения/выключения **(10)** во время резки. Лезвия **(1)** остановятся.
- Если резка была остановлена преждевременно или лезвия **(1)** автоматически не раскрылись после окончания резки, нажмите кнопку возврата **(3)**. Удерживайте кнопку возврата нажатой до полного раскрытия лезвий.

Выньте аккумулятор из электроинструмента.

Когда распознается завершение резки, индикатор состояния **(4)** загорается зеленым цветом.

Режим ожидания и защита от непреднамеренного включения

Из соображений безопасности электроинструмент переводится в **режим ожидания** в следующих случаях:

- если он не используется в течение 5 минут после установки аккумулятора или завершения последней резки,

- если нажимается кнопка включения/выключения **(10)** при установке аккумулятора (**защита от непреднамеренного включения**).

Если это произошло, коротко нажмите кнопку включения/выключения **(10)** для «пробуждения» электроинструмента. Затем начинайте процесс резки, как обычно.

Индикаторы состояния

Цвет индикатора состояния (4)	Значение	Способ устранения
После установки аккумулятора/«пробуждения» из режима ожидания:		
зеленый (3 с)	Электроинструмент готов к работе	–
желтый (3 с)	До следующего сервисного обслуживания осталось менее 1000 рабочих циклов.	Запланируйте сервисное обслуживание в авторизованном сервисном центре Bosch .
красный (3 с)	Заряда аккумулятора недостаточно для выполнения резки	Зарядите/замените аккумулятор
	Температура аккумулятора и/или электроинструмента вне диапазона допустимой рабочей температуры	Обеспечьте надлежащую температуру аккумулятора и электроинструмента
После завершения процесса резки/во время работы:		
зеленый (3 с)	Процесс резки завершен	–
желтый (светится непрерывно)	Превышен интервал сервисного обслуживания (20000 рабочих циклов)	Отшлите электроинструмент для сервисного обслуживания в авторизованный сервисный центр Bosch .
красный (3 с)	Процесс резки не завершен, внутренняя неисправность электроинструмента или температура электроинструмента вне диапазона допустимой рабочей температуры	<ol style="list-style-type: none"> 1. Начните процесс резки заново 2. Выньте и вставьте обратно аккумулятор 3. Обеспечьте надлежащую температуру электроинструмента 4. Если эти мероприятия не помогают, обратитесь в авторизованный сервисный центр Bosch.

Точные сообщения о неисправностях также можно просматривать через ПО **Bosch Read-Out Software** (ПО для считывания данных).

Считывание результатов работы с помощью ПО Bosch Read-Out Software

Электроинструмент сохраняет данные каждой рабочей операции, такие как давление и затраченное время. Для считывания этих данных требуется ПО **Bosch Read-Out Software**, которое можно бесплатно скачать на www.bosch-professional.com. Установите программное обеспечение с соблюдением указаний по установке. В ПО также можно посмотреть, сколько рабочих циклов осталось до следующего сервисного обслуживания.

Для передачи записей журнала откройте крышку USB-разъема **(5)** и соедините электроинструмент с помощью кабеля USB Type-C® с вашим ПК. Для доступа к записям журнала в электроинструмент должен быть вставлен аккумулятор.

Техобслуживание и сервис

Техобслуживание и очистка

- ▶ **Перед выполнением любых работ с электроинструментом (например, техническое обслуживание, замена рабочего инструмента и т. д.) извлекайте аккумулятор из электроинструмента.** При случайном нажатии выключателя возникает опасность травмирования.
- ▶ **Для обеспечения качественной и безопасной работы содержите электроинструмент и вентиляционные прорези в чистоте.**

Держите электроинструмент сухим. Вытирайте загрязнения только влажной тряпкой.

Храните и перевозите электроинструмент только в кейсе XL-BOXX.

Чтобы гарантировать безопасную эксплуатацию электроинструмента в течение максимально долгого времени, необходимо выполнять сервисное обслуживание электроинструмента через 20000 рабочих циклов и не позднее, чем через 4 года. После превышения 20000 ра-

бочих циклов индикатор состояния (4) непрерывно светится желтым цветом.

Отослите электроинструмент для сервисного обслуживания в авторизованный сервисный центр **Bosch**.

Указание: при несоблюдении интервала сервисного обслуживания гарантийные обязательства теряют силу.

Не заточивайте затупившиеся лезвия (1) самостоятельно, отсылайте электроинструмент в авторизованный сервисный центр **Bosch**.

Реализацию продукции разрешается производить в магазинах, отделах (секциях), павильонах и киосках, обеспечивающих сохранность продукции, исключающих попадание на неё атмосферных осадков и воздействие источников повышенных температур (резкого перепада температур), в том числе солнечных лучей.

Продавец (изготовитель) обязан предоставить покупателю необходимую и достоверную информацию о продукции, обеспечивающую возможность её правильного выбора. Информация о продукции в обязательном порядке должна содержать сведения, перечень которых установлен законодательством Российской Федерации.

Если приобретаемая потребителем продукция была в употреблении или в ней устранялся недостаток (недостатки), потребитель должна быть предоставлена информация об этом.

В процессе реализации продукции должны выполняться следующие требования безопасности:

- Продавец обязан довести до сведения покупателя фирменное наименование своей организации, место её нахождения (адрес) и режим её работы;
- Образцы продукции в торговых помещениях должны обеспечивать возможность ознакомления покупателя с надписями на изделиях и исключать любые самостоятельные действия покупателей с изделиями, приводящие к запуску изделий, кроме визуального осмотра;
- Продавец обязан довести до сведения покупателя информацию о подтверждении соответствия этих изделий установленным требованиям, о наличии сертификатов или деклараций о соответствии;
- Запрещается реализация продукции при отсутствии (утрате) её идентификационных признаков, с истёкшим сроком годности, следами порчи и без инструкции (руководства) по эксплуатации, обязательного сертификата соответствия либо знака соответствия.

Сервис и консультирование по вопросам применения

Сервисный отдел ответит на все Ваши вопросы по ремонту и обслуживанию Вашего продукта, а также по запчастям. Сборочные чертежи и информация о запасных частях находятся на: **www.bosch-pt.com**

Консультанты по вопросам применения Bosch с удовольствием помогут Вам при вопросах в отношении наших продуктов и принадлежностей к ним.

Пожалуйста, во всех запросах и заказах запчастей обязательно указывайте 10-значный товарный номер по заводской табличке изделия.

Для региона: Россия, Беларусь, Казахстан

Гарантийное обслуживание и ремонт электроинструмента, с соблюдением требований и нормы изготовителя производятся на территории всех стран только в фирменных или авторизованных сервисных центрах «Роберт Бош». ПРЕДУПРЕЖДЕНИЕ! Использование контрафактной продукции опасно в эксплуатации, может привести к ущербу для Вашего здоровья. Изготовление и распространение контрафактной продукции преследуется по Закону в административном и уголовном порядке.

Россия

Уполномоченная изготовителем организация:
ООО «Роберт Бош» Вахутинское шоссе, вл. 24
141400, г. Химки, Московская обл.
Тел.: +7 800 100 8007
E-Mail: info.powertools@ru.bosch.com
www.bosch-pt.ru

Прочие сервисные адреса находятся на:

www.bosch-pt.com/serviceaddresses

В случае выхода электроинструмента из строя в течение гарантийного срока эксплуатации по вине изготовителя, владелец имеет право на бесплатный гарантийный ремонт, при соблюдении следующих условий:

- отсутствие механических повреждений;
- отсутствие признаков нарушения требований руководства по эксплуатации
- наличие в руководстве по эксплуатации отметки продавца о продаже и подписи покупателя;
- соответствие серийного номера электроинструмента и серийному номеру в гарантийном талоне;
- отсутствие следов некавалифицированного ремонта.

Гарантия не распространяется на:

- любые поломки, связанные с форс-мажорными обстоятельствами;
- нормальный износ: электроинструмента, так же, как и все электрические.

Гарантией не покрывается ремонт, потребность в котором возникает вследствие нормального износа, сокращающего срок службы таких частей инструмента, как присоединительные контакты, провода, щётки и т.п.:

- естественный износ (полная выработка ресурса);
- оборудование и его части, выход из строя которых стал следствием неправильной установки, несанкционированной модификации, неправильного применения, нарушения правил обслуживания или хранения;
- неисправности, возникшие в результате перегрузки электроинструмента. (К безусловным признакам перегрузки инструмента относятся: появление цвета побежалости, деформация или оплавление деталей и узлов электроинструмента, потемнение или обугливание изоляции проводов электродвигателя под действием высокой температуры.)

Транспортировка

На вложенные литий-ионные аккумуляторные батареи распространяются требования в отношении транспорти-

ровки опасных грузов. Аккумуляторные батареи могут перевозиться самим пользователем автомобильным транспортом без необходимости соблюдения дополнительных норм.

При пересылке третьими лицами (напр.: самолетом или транспортным экспедитором) необходимо соблюдать особые требования к упаковке и маркировке. В этом случае при подготовке груза к отправке необходимо участие эксперта по опасным грузам.

Перешлите аккумуляторную батарею только в том случае, если корпус не поврежден. Заклейте открытые контакты и упакуйте аккумуляторную батарею так, чтобы она не болталась в упаковке. Соблюдайте, пожалуйста, также возможные дополнительные национальные предписания.

Утилизация

Электроинструменты, аккумуляторы, принадлежности и упаковку следует сдавать для экологически безопасной вторичной переработки.

Электроинструмент содержит масла и смазки. Утилизируйте электроинструмент в соответствии с действующими законами и правилами.



Не выбрасывайте электроинструменты и аккумуляторные батареи/батарейки в бытовой мусор!

Только для стран-членов ЕС:

Вышедшие из употребления электроинструменты, а также неисправные или отслужившие свой срок аккумуляторы/батареи должны быть утилизированы отдельно. Воспользуйтесь предусмотренными для этого системами сбора.

При неправильной утилизации отработанное электрическое и электронное оборудование может оказать вредное воздействие на окружающую среду и здоровье человека из-за возможного присутствия опасных веществ.

Аккумуляторы/батареи:

Литий-ионные:

Пожалуйста, учитывайте указание в разделе Транспортировка (см. „Транспортировка“, Страница 120).

Извлечение встроенного кнопочного элемента питания для утилизации может производиться только квалифицированным персоналом.

Українська

Вказівки з техніки безпеки

Загальні вказівки з техніки безпеки для електроінструментів

ПОПЕРЕДЖЕННЯ

Прочитайте всі вказівки з техніки безпеки, інструкції, ілюстрації та специфікації, надані з цим

електроінструментом. Невиконання усіх поданих нижче інструкцій може призвести до ураження електричним струмом, пожежі і/або серйозної травми.

Добре зберігайте на майбутнє ці попередження і вказівки.

Під поняттям «електроінструмент» в цих застереженнях мається на увазі електроінструмент, що працює від мережі (з електрокабелем) або від акумуляторної батареї (без електрокабелю).

Безпека на робочому місці

- ▶ **Тримайте своє робоче місце в чистоті і забезпечте добре освітлення робочого місця.** Безлад або погане освітлення на робочому місці можуть призвести до нещасних випадків.
- ▶ **Не працюйте з електроінструментом у середовищі, де існує небезпека вибуху внаслідок присутності горючих рідин, газів або пилу.** Електроінструменти можуть породжувати іскри, від яких може займатися пил або пари.
- ▶ **Під час праці з електроінструментом не підпускайте до робочого місця дітей та інших людей.** Ви можете втратити контроль над електроінструментом, якщо Ви не будете зосереджені на виконанні роботи.

Електрична безпека

- ▶ **Штепсель електроінструмента повинен пасувати до розетки. Не дозволяється міняти щось в штепселі. Для роботи з електроінструментами, що мають захисне заземлення, не використовуйте адаптери.** Використання оригінального штепселя та належної розетки зменшує ризик ураження електричним струмом.
- ▶ **Уникайте контакту частин тіла із заземленими поверхнями, напр., трубами, батареями опалення, плитами та холодильниками.** Коли Ваше тіло заземлене, існує збільшена небезпека ураження електричним струмом.
- ▶ **Захищайте електроінструменти від дощу і вологи.** Попадання води в електроінструмент збільшує ризик ураження електричним струмом.
- ▶ **Не використовуйте мережний шнур живлення не за призначенням. Ніколи не використовуйте мережний шнур для перенесення або перетягування електроінструмента або витягання штепселя з розетки. Захищайте кабель від тепла,**

мастила, гострих країв та рухомих деталей електроінструмента. Пошкоджений або закручений кабель збільшує ризик ураження електричним струмом.

- ▶ **Для зовнішніх робіт обов'язково використовуйте лише такий подовжувач, що придатний для зовнішніх робіт.** Використання подовжувача, що розрахований на зовнішні роботи, зменшує ризик ураження електричним струмом.
- ▶ **Якщо не можна запобігти використанню електроінструмента у вологому середовищі, використовуйте пристрій захисного вимкнення.** Використання пристрою захисного вимкнення зменшує ризик ураження електричним струмом.

Безпека людей

- ▶ **Будьте уважними, слідкуйте за тим, що Ви робите, та розсудливо поведіться під час роботи з електроінструментом. Не користуйтеся електроінструментом, якщо Ви стомлені або знаходитесь під дією наркотиків, спиртних напоїв або ліків.** Мить неухважності при користуванні електроінструментом може призвести до серйозних травм.
- ▶ **Використовуйте засоби індивідуального захисту. Завжди вдягайте захисні окуляри.** Застосування засобів індивідуального захисту для відповідних умов, напр., захисної маски, спецвзуття, що не ковзається, каски та навушників, зменшує ризик травм.
- ▶ **Уникайте випадкового вмикання. Перш ніж увімкнути електроінструмент в електромережу або під'єднати акумуляторну батарею, брати його в руки або переносити, впевніться в тому, що електроінструмент вимкнений.** Тримання пальця на вимикачі під час перенесення електроінструмента або підключення в розетку увімкненого електроінструмента може призвести до травм.
- ▶ **Перед тим, як вмикати електроінструмент, приберіть налагоджувальні інструменти або гайковий ключ.** Перебування налагоджувального інструмента або ключа в частині електроінструмента, що обертається, може призвести до травм.
- ▶ **Уникайте неприродного положення тіла. Завжди зберігайте стійке положення та тримайте рівновагу.** Це дозволить Вам краще контролювати електроінструмент у небезпечних ситуаціях.
- ▶ **Вдягайте придатний одяг. Не вдягайте просторий одяг та прикраси. Не підставляйте волосся й одяг до деталей, що рухаються.** Просторий одяг, довге волосся та прикраси можуть потрапити в деталі, що рухаються.
- ▶ **Якщо існує можливість монтувати пиловідсмоктувальні або пилоуловлюючі пристрої, переконайтеся, щоб вони були добре під'єднані та правильно використовувалися.** Використання пиловідсмоктувального пристрою може зменшити безпеку, зумовлені пилом.

- ▶ **Добре знання електроінструментів, отримане в результаті частого їх використання, не повинно призводити до самовпевненості й ігнорування принципів техніки безпеки.** Необережна дія може в одну мить призвести до важкої травми.

Правильне поводження та користування електроінструментами

- ▶ **Не перевантажуйте електроінструмент. Використовуйте такий електроінструмент, що спеціально призначений для відповідної роботи.** З придатним електроінструментом Ви з меншим ризиком отримаєте кращі результати роботи, якщо будете працювати в зазначеному діапазоні потужності.
- ▶ **Не користуйтеся електроінструментом з пошкодженим вимикачем.** Електроінструмент, який не вмикається або не вимикається, є небезпечним і його треба відремонтувати.
- ▶ **Перед тим, як регулювати що-небудь в електроінструменті, міняти приладдя або ховати електроінструмент, витягніть штепсель із розетки або витягніть акумуляторну батарею.** Ці попереджувальні заходи з техніки безпеки зменшують ризик випадкового запуску електроінструмента.
- ▶ **Ховайте електроінструменти, якими Ви саме не користуєтесь, від дітей. Не дозволяйте користуватися електроінструментом особам, що не знайомі з його роботою або не читали ці вказівки.** Використання електроінструментів недосвідченими особами може бути небезпечним.
- ▶ **Старанно доглядайте за електроінструментами і приладдям. Перевіряйте, щоб рухомі деталі електроінструмента були правильно розташовані та не заїдали, не були пошкодженими або у будь-якому іншому стані, який міг би вплинути на функціонування електроінструмента. Пошкоджені електроінструменти потрібно відремонтувати, перш ніж користуватися ними знову.** Велика кількість нещасних випадків спричиняється поганим доглядом за електроінструментами.
- ▶ **Тримайте різальні інструменти нагостреними та в чистоті.** Старанно доглянуті різальні інструменти з гострим різальним краєм менше застряють та легші в експлуатації.
- ▶ **Використовуйте електроінструмент, приладдя до нього, робочі інструменти тощо відповідно до цих вказівок. Беріть до уваги при цьому умови роботи та специфіку виконуваної роботи.** Використання електроінструментів для робіт, для яких вони не передбачені, може призвести до небезпечних ситуацій.
- ▶ **Тримайте рукоятки і поверхні захвату сухими і чистими, слідкуйте, щоб на них не було оливи або густого мастила.** Слизькі рукоятки і поверхні захвату унеможливають безпечне поводження з електроінструментом та його контролювання в неочікуваних ситуаціях.

Правильне поводження та користування електроінструментами, що працюють на акумуляторних батареях

- ▶ **Заряджайте акумуляторні батареї лише в заряджувальних пристроях, рекомендованих виготовлювачем.** Використання заряджувального пристрою для акумуляторних батарей, для яких він не передбачений, може призводити до пожежі.
- ▶ **Використовуйте в електроінструментах лише рекомендовані акумуляторні батареї.** Використання інших акумуляторних батарей може призводити до травм та пожежі.
- ▶ **Не зберігайте акумуляторну батарею, якою Ви саме не користуєтесь, поряд із канцелярськими скріпками, ключами, цвяхами, гвинтами та іншими невеликими металевими предметами, які можуть спричинити перемикання контактів.** Коротке замикання між контактами акумуляторної батареї може спричинити опіки або пожежу.
- ▶ **При неправильному використанні з акумуляторної батареї може потекти рідина. Уникайте контакту з нею. При випадковому контакті промийте відповідне місце водою. Якщо рідина потрапила в очі, додатково зверніться до лікаря.** Акумуляторна рідина може спричинити подразнення шкіри або опіки.
- ▶ **Не використовуйте пошкоджені або модифіковані акумулятори або електроінструменти.** Пошкоджені або модифіковані акумулятори можуть поводитися неочікувано, що може призвести до пожежі, вибуху або ризику травми.
- ▶ **Не піддавайте акумулятор або електроінструмент дії вогню або високих температур.** Вогонь або температури вищі за 130 °C можуть призвести до вибуху.
- ▶ **Виконуйте всі вказівки із заряджання і не заряджайте акумулятор або електроінструмент за температур, що виходять за вказані в інструкції межі.** Неправильне заряджання або заряджання за температур, що виходять за вказані межі, може пошкодити батарею і підвищити ризик займання.

Сервіс

- ▶ **Віддавайте свій електроінструмент на ремонт лише кваліфікованим фахівцем та лише з використанням оригінальних запчастин.** Це забезпечить роботу пристрою протягом тривалого часу.
- ▶ **Ніколи не обслуговуйте пошкоджені акумулятори.** Обслуговувати акумулятори дозволяється лише виробнику або авторизованим сервісним організаціям.

Інструкції з техніки безпеки для гідравлічних акумуляторних кабелерізів

ПОПЕРЕДЖЕННЯ!



Вдягайте захисні окуляри!



Ніколи не простягайте руки в робочу зону головки інструмента, якщо не встановлена безпечна зупинка. Безпечна зупинка електроінструменту гарантується тільки тоді, коли головка інструменту повністю відкрита і акумулятор вийнятий.

- ▶ **Електроінструмент може використовуватися тільки кваліфікованим спеціалістом віком від 16 років.** Це зменшує ризик для людей.
- ▶ **Електроінструментом може користуватися тільки одна людина. Попередьте інших людей, щоб вони залишили небезпечну зону електроінструменту.** Це зменшує ризик для людей.
- ▶ **Працюйте з електроінструментом тільки тоді, коли видно головку інструмента і ви можете переконатися, що ніякі частини тіла не перебувають у небезпечній зоні.** Це допоможе уникнути травм.
- ▶ **Вимкніть електроінструмент, відпустивши кнопку увімкнення, якщо під час роботи виникає небезпека для людей або обладнання.**
- ▶ **При виконанні робіт, при яких приладдя може зачепити заховану електропроводку, тримайте інструмент за ізольовані поверхні.** Зачеплення приладдям проводки, що знаходиться під напругою, може призвести до зарядження металевих частин електроінструмента та до ураження електричним струмом.
- ▶ **Механічне зворотне включення можна використовувати для повернення електроінструменту у вихідне положення в аварійних ситуаціях і перед початком роботи з електроінструментом.** Перед тим, як покласти електроінструмент на місце або після закінчення роботи, зупиніть його та зніміть тиск з електроінструменту.
- ▶ **Працюйте з електроінструментом тільки в режимі ручного керування.** Кнопка увімкнення та кнопка скидання повинні бути в межах досяжності, щоб їх можна було натиснути в екстрених випадках.
- ▶ **Використання електроінструменту в стаціонарному режимі заборонено.** Його не можна класти на підлогу для використання або використовувати в затискному пристрої.

- ▶ **Перед початком роботи переконайтеся, що в робочій зоні немає струмопровідних частин. Якщо поблизу є струмопровідні частини, прийміть відповідні захисні міри.** Електроінструмент не призначений для роботи на струмопровідних частинах.
- ▶ **Не використовуйте електроінструмент у вибухонебезпечному середовищі.**
- ▶ **Не відкривайте електроінструмент.** Після цього безпечна експлуатація більше не гарантується, а гарантійні претензії стають недійсними.
- ▶ **Щоб запобігти перегріванню електроінструменту, не використовуйте його безперервно довше 15 хвилин.** Електроінструмент не призначений для безперервної роботи.
- ▶ **Під час роботи на висоті належним чином закріпіть електроінструмент за допомогою засобів захисту від падіння та переконайтеся, що під робочою зоною немає людей. Під час роботи над головою використовуйте засоби захисту голови.** Це запобігає пошкодженню обладнання та травмуванню людей у разі випадкового падіння електроінструменту.
- ▶ **У разі втрати мастила електроінструмент необхідно повернути виробнику.**
- ▶ **Уникайте контакту з витоком гідравлічної оливи.** Після контакту ретельно очистіть шкіру водою з милом. Одразу після контакту промийте очі великою кількістю води протягом щонайменше 10 хвилин. Контакт з гідравлічною оливою може викликати подразнення та алергічні реакції.
- ▶ **Не виймайте акумулятор, доки електроінструмент не буде повністю вимкнений.**
- ▶ **При пошкодженні або неправильній експлуатації акумуляторної батареї може виходити пар. Акумуляторна батарея може займатись або вибухати.** Впустіть свіже повітря і – у разі скарг – зверніться до лікаря. Пар може подразнювати дихальні шляхи.
- ▶ **Не вносьте конструктивних змін в акумуляторну батарею та не відкривайте її.** Існує небезпека короткого замикання.
- ▶ **Гострими предметами, напр., гвіздками або викрутками, або прикладанням зовнішньої сили можна пошкодити акумуляторну батарею.** Можливе внутрішнє коротке замикання, загоряння, утворення диму, вибух або перегрів акумуляторної батареї.
- ▶ **Використовуйте акумуляторну батарею тільки в продуктах виробника.** Лише за таких умов акумулятор буде захищений від небезпечного перевантаження.



Захищайте акумуляторну батарею від тепла, зокрема, напр., від сонячних променів, вогню, бруду, води та вологи.



Існує небезпека вибуху і короткого замикання.



ПОПЕРЕДЖЕННЯ



Тримайте мініатюрні елементи живлення у недоступному для дітей місці. Мініатюрні елементи живлення небезпечні.

- ▶ **Мініатюрні елементи живлення не можна ковтати або вводити в інші природні отвори тіла. У разі підозри на проковтування мініатюрного елемента живлення або його введення крізь інші природні отвори негайно зверніться до лікаря.**

Проковтування мініатюрного елемента живлення може протягом 2 годин призвести до важких внутрішніх опіків і смерті.

Опис продукту і послуг



Прочитайте всі застереження і вказівки. Невиконання вказівок з техніки безпеки та інструкцій може призвести до ураження електричним струмом, пожежі та/або важких серйозних травм.

Будь ласка, дотримуйтеся ілюстрацій на початку інструкції з експлуатації.

Призначення приладу

Електроінструмент призначений для різання багатожильних і тонкожильних алюмінієвих і мідних кабелів без сталевих оболонки.

Зображені компоненти

Нумерація зображених компонентів посилається на зображення електроінструменту на сторінці з малюнком.

- (1) Лезо
- (2) Ріжуча головка
- (3) Кнопка скидання
- (4) Індикатор стану
- (5) Гніздо USB
- (6) Акумуляторна батарея^{a)}
- (7) Кнопка розблокування акумуляторної батареї^{a)}
- (8) Робоче освітлення
- (9) Рукоятка (з ізолюваною поверхнею)
- (10) Кнопка увімкнення/вимкнення

a) Це приладдя не входить до стандартного комплекту поставки.

Технічні дані

Гідравлічний акумуляторний різак для кабелів	GKN 18V-50
Товарний номер	3 601 JPO 0..
Номінальна напруга	V ^{max} 18

Гідравлічний акумуляторний різак для кабелів		GKH 18V-50
Макс. сила притискання системи	кН	50
Макс. діаметр ріжучого кабелю	мм	40
Діапазон обертання ріжучої головки	°	360
Електроінструмент зі стандартом USB		USB 2.0
USB-кабель для передачі даних (доступний у продажу)		USB Type-C® ^{A)}
Вага ^{B)}	кг	2,7
Рекомендована температура навколишнього середовища при заряджанні	°C	0 ... +35
Допустима температура навколишнього середовища в режимі експлуатації ^{C)}	°C	-10 ... +50
Допустима температура навколишнього середовища при зберіганні	°C	-20 ... +50
Рекомендовані акумуляторні батареї		GBA 18V... ProCORE18V...
Рекомендовані зарядні пристрої		GAL 18... GAX 18... GAL 36...

A) USB Type-C® і USB-C® є торговими марками організації «USB Implementers Forum».

B) Вага без акумулятора (вагу акумулятора див. <http://www.bosch-professional.com>)

C) обмежена потужність за температури < 0 °C
Значення можуть відрізнятися залежно від виробу, умов застосування та довкілля. Детальнішу інформацію див. на www.bosch-professional.com/wac.

Інформація щодо шуму і вібрації

Рівень шумів визначений відповідно до **EN 62841-1**.

Рівень звукового тиску від приладу за класом А, як правило, нижчий за 70 дБ(А). Рівень шумів під час роботи може перебільшувати зазначені значення.

Вдягайте навушники!

Сумарна вібрація a_h (векторна сума трьох напрямків) і похибка K_v визначені відповідно до **EN 62841-1**:

$$a_h < 2,5 \text{ м/с}^2, K_v = 1,5 \text{ м/с}^2.$$

Зазначені в цих вказівках рівень вібрації і рівень емісії шуму вимірювалися за визначеною в стандартах процедурою; ними можна користуватися для порівняння приладів. Вони також придатні для попередньої оцінки рівня вібрації і рівня емісії шуму.

Зазначені рівень вібрації і рівень емісії шуму стосуються основних робіт, для яких застосовується електроінструмент. Однак у разі застосування електроінструмента для інших робіт, роботи з іншим приладдям або у разі недостатнього технічного

обслуговування рівень вібрації і рівень емісії шуму можуть бути іншими. В результаті рівень вібрації і рівень емісії шуму протягом всього робочого часу можуть значно зрости.

Для точної оцінки рівня вібрації і рівня емісії шуму потрібно також враховувати інтервали часу, коли електроінструмент вимкнений або, хоча й увімкнений, але фактично не працює. Це може значно зменшити сумарний рівень вібрації і рівень емісії шуму протягом робочого часу.

Визначте додаткові заходи безпеки для захисту оператора електроінструмента від вібрації, напр.: технічне обслуговування електроінструмента і робочих інструментів, нагрівання рук, організація робочих процесів.

Акумуляторна батарея

Bosch продає акумуляторні електроінструменти також без акумулятора. На упаковці зазначено, чи входить акумулятор в комплект поставки вашого електроінструмента.

Зарядження акумуляторної батареї

► **Використовуйте лише зарядні пристрої, зазначені в технічних даних.** Лише на ці зарядні пристрої розрахований літєво-іонний акумулятор, що використовується у Вашому приладі.

Вказівка: літій-іонні акумулятори постачаються частково зарядженими відповідно до міжнародних правил транспортування. Щоб акумулятор міг реалізувати свою повну ємність, перед тим, як перший раз працювати з приладом, акумулятор треба повністю зарядити.

Вставляння акумуляторної батареї

Посуньте заряджену акумуляторну батарею в гніздо для акумуляторної батареї, щоб вона відчутно увійшла у зачеплення.

Виймання акумуляторної батареї

Щоб витягти акумуляторну батарею, натисніть на кнопку розблокування і витягніть акумуляторну батарею. **Не застосовуйте при цьому силу.**



В акумуляторі передбачено 2 ступені блокування, щоб запобігти випадінню акумулятора при ненавмисному натисканні на кнопку розблокування акумулятора. Встромлений в електроінструмент акумулятор тримається у положенні завдяки пружині.

Індикатор зарядженості акумуляторної батареї

Примітка: Не всі типи акумуляторних батарей мають індикатор рівня заряду.

Зелені світлодіоди індикатора зарядженості акумуляторної батареї показують ступінь зарядженості акумулятора. З міркувань техніки безпеки опитувати стан

зарядженості акумулятора можна лише при зупиненому електроінструменті.

Натисніть кнопку індикатора зарядженості акумуляторної батареї  або , щоб відобразити ступінь зарядженості. Це можна зробити і тоді, коли акумуляторна батарея витягнута з електроінструмента.

Якщо після натискання на кнопку індикатора зарядженості акумуляторної батареї жоден світлодіод не загоряється, акумулятор вийшов з ладу і його треба замінити.

Тип акумуляторної батареї GBA 18V...



Світлодіод	Ємність
Свічення 3-х зелених	60–100 %
Свічення 2-х зелених	30–60 %
Свічення 1-го зеленого	5–30 %
Блимання 1-го зеленого	0–5 %

Тип акумуляторної батареї ProCORE18V...



Світлодіод	Ємність
Свічення 5-и зелених	80–100 %
Свічення 4-х зелених	60–80 %
Свічення 3-х зелених	40–60 %
Свічення 2-х зелених	20–40 %
Свічення 1-го зеленого	5–20 %
Блимання 1-го зеленого	0–5 %

Вказівки щодо оптимального поводження з акумулятором

Захищайте акумулятор від вологи і води.

Зберігайте акумулятор лише за температури від -20°C до 50°C . Зокрема, не залишайте акумулятор влітку в машині.

Час від часу прочищайте вентиляційні отвори акумулятора м'яким, чистим і сухим пензликом.

Занадто коротка тривалість роботи після заряджання свідчить про те, що акумулятор вичерпав себе і його треба поміняти.

Зважайте на вказівки щодо видалення.

Індикатори стану

Індикатор стану (4)	Значення	Усунення
Після встановлення батареї/виходу з режиму сну:		

Експлуатація

Процес різання

► Встановлюйте акумулятор в електроінструмент безпосередньо перед початком процесу різання.

Існує ризик травмування, якщо випадково натиснути кнопку увімкнення/вимкнення (10), наприклад, під час підготовки до різання.

► Щоб запобігти перегріванню електроінструменту, не використовуйте його безперервно довше 15 хвилин.

Переконайтеся, що леза (1) чисті та не мають візуальних дефектів.

Процес різання:

- Встановіть акумулятор в електроінструмент.
- Щоб увімкнути і почати процес різання, натисніть і утримуйте кнопку увімкнення/вимкнення (10). Загоряється підсвітлювальний світлодіод (8).
- Після того, як електроінструмент виявить повний розріз, леза (1) відкриваються, а двигун автоматично вимикається. Відпустіть кнопку увімкнення/вимкнення (10). Підсвітлювальний світлодіод автоматично вимикається приблизно через 10 с.

Завершення процесу різання вручну:

- Щоб передчасно завершити процес різання, відпустіть кнопку увімкнення/вимкнення (10) під час процесу різання. Леза (1) зупиняються.
- Якщо процес різання передчасно припиняється або леза (1) не відкриваються автоматично в кінці процесу різання, натисніть кнопку скидання (3). Натисніть і утримуйте кнопку скидання, доки леза повністю не відкриються.

Вийміть акумулятор з електроінструменту.

Якщо в кінці процесу різання індикатор стану (4) загоряється зеленим кольором, це означає, що розпізнано повний розріз.

Режим очікування та захист від перезапущу

З міркувань безпеки електроінструмент переводиться в режим очікування в наступних випадках:

- якщо він не використовується більше 5 хвилин після встановлення акумулятора або останнього процесу різання,
- якщо кнопку увімкнення/вимкнення (10) натиснуто при вставленому акумуляторі (як захист від перезапущу).

У цьому випадку коротко натисніть кнопку увімкнення/вимкнення (10) один раз, щоб активувати електроінструмент. Потім почніть процес різання, як завжди.

Індикатор стану (4)	Значення	Усунення
Зелений (3 с)	Електроінструмент готовий до використання	–
Жовтий (3 с)	До кінця міжсервісного інтервалу залишається менше 1000 робочих циклів.	Заплануйте технічне обслуговування в авторизованому Bosch сервісному центрі.
Червоний (3 с)	Акумулятор занадто слабкий для процесу різання	Зарядження/заміна акумуляторної батареї
	Акумулятор та/або електроінструмент за межами робочого діапазону температур	Дайте акумулятору та електроінструменту охолонути
Після завершення процесу різання/під час роботи:		
Зелений (3 с)	Процес різання пройшов успішно	–
Жовтий (світиться постійно)	Перевищено інтервал технічного обслуговування в 20000 робочих циклів	Надішліть електроінструмент до авторизованого Bosch сервісного центру для технічного обслуговування.
Червоний (3 с)	Не завершено процес різання, внутрішня несправність електроінструменту або електроінструмент знаходиться за межами робочого діапазону температур	<ol style="list-style-type: none"> 1. Перезапустіть процес різання 2. Вийміть та встановіть акумулятор 3. Дайте електроінструменту охолонути 4. Якщо ці заходи не допомогли, зверніться до авторизованого Bosch сервісного центру.

Точні повідомлення про помилки також можна викликати за допомогою **Bosch Read-Out Software** (програмного забезпечення для зчитування).

Зчитуйте результати роботи за допомогою **Bosch Read-Out Software**

Електроінструмент збирає такі дані, як тиск і робочий час для кожного робочого процесу. Для зчитування цих даних вам потрібна програма **Bosch Read-Out Software**, яку ви можете безкоштовно завантажити з сайту www.bosch-professional.com. Встановіть програмне забезпечення та дотримуйтесь інструкцій з інсталяції. У програмному забезпеченні ви також можете побачити, скільки робочих циклів залишилося до наступного технічного обслуговування.

Щоб перенести записи журналу, відкрийте кришку роз'єму USB (5) і підключіть електроінструмент до комп'ютера за допомогою кабелю USB Type-C®. Щоб отримати доступ до записів журналу, в електроінструмент потрібно вставити акумулятор.

Технічне обслуговування і сервіс

Технічне обслуговування і очищення

- ▶ **Перед виконанням будь-яких робіт з електроінструментом (наприклад, при технічному обслуговуванні, заміні деталей тощо) вийміть акумулятор з електроінструменту.** При випадковому увімкненні вимикача існує небезпека поранення.
- ▶ **Для якісної і безпечної роботи тримайте електроінструмент і вентиляційні отвори в чистоті.**

Не допускайте потрапляння рідини на електроінструмент. Витирайте забруднення тільки вологою ганчіркою.

Зберігайте та транспортуйте електроінструмент тільки в XL-BOXX.

Щоб забезпечити безпечну експлуатацію електроінструменту на якомога довший термін, необхідно проводити технічне обслуговування електроінструменту через 20000 робочих циклів та не пізніше, ніж через 4 роки. Після перевищення 20000 робочих циклів індикатор стану (4) безперервно світиться жовтим кольором.

Надішліть електроінструмент до авторизованого **Bosch** сервісного центру для технічного обслуговування.

Вказівка: Недотримання інтервалу технічного обслуговування призведе до анулювання гарантії.

Не заточуйте затуплені леза (1) самостійно, а надішліть електроінструмент до авторизованого **Bosch** сервісного центру.

Сервіс і консультації з питань застосування

Сервісна майстерня відповідь на запитання стосовно ремонту і технічного обслуговування Вашого виробу. Складальні креслення та інформація про запасні частини також розташовані на: www.bosch-pt.com

Команда співробітників Bosch з надання консультацій щодо використання продукції із задоволенням відповідь на Ваші запитання стосовно нашої продукції та приладдя до неї.

У разі всіх додаткових запитань та замовлення запчастин, будь ласка, обов'язково зазначайте 10-значний номер для замовлення, наведений на заводській табличці продукту.

Гарантійне обслуговування і ремонт електроінструменту здійснюються відповідно до вимог і норм виготовлювача на території всіх країн лише у фірмових або авторизованих сервісних центрах фірми «Роберт Бош».

ПОПЕРЕДЖЕННЯ! Використання контрафактної продукції небезпечно в експлуатації і може мати негативні наслідки для здоров'я. Виготовлення і розповсюдження контрафактної продукції переслідується за Законом в адміністративному і кримінальному порядку.

Україна

Бош Сервісний Центр електроінструментів
вул. Крайня 1
02660 Київ 60

Тел.: +380 44 490 2407

Факс: +380 44 512 0591

E-Mail: pt-service@ua.bosch.com

www.bosch-professional.com/ua/uk

Адреса Регіональних гарантійних сервісних майстерень зазначена в Національному гарантійному талоні.

Подальші сервісні адреси наведені на:

www.bosch-pt.com/serviceaddresses

Транспортування

На рекомендовані літій-іонні акумуляторні батареї розповсюджуються вимоги щодо транспортування небезпечних вантажів. Акумуляторні батареї можуть перевозитися користувачем автомобільним транспортом без необхідності виконання додаткових норм.

У разі пересилки третіми особами (напр.: повітряним транспортом або транспортним експедитором) потрібно додержуватися особливих вимог щодо упаковки та маркування. В цьому випадку при підготовці посилки повинен брати участь експерт з небезпечних вантажів.

Відсилайте акумуляторну батарею лише з непошкодженим корпусом. Заклейте відкриті контакти та запакуйте акумуляторну батарею так, щоб вона не совалася в упаковці. Дотримуйтеся, будь ласка, також можливих додаткових національних приписів.

Утилізація

Електроінструменти, акумуляторні батареї, приладдя і упаковку слід здавати на екологічно чисту повторну переробку.

Електроінструмент містить мастила та мастильні матеріали. Утилізуйте електроінструмент відповідно до чинних законів і директив.



Не викидайте електроприлади та акумуляторні батареї/батареї в побутове сміття!

Лише для країн ЄС:

Непридатні до використання та дефектні електроінструменти, а також використані акумуляторні батареї/батареї необхідно утилізувати окремо. Скористайтеся передбаченими для цього системами збору.

У разі неправильної утилізації відпрацьоване електричне та електронне обладнання може мати шкідливий вплив на навколишнє середовище та здоров'я людей через можливу наявність небезпечних речовин.

Акумулятори/батареї:

Літійо-іонні:

Будь ласка, зважайте на вказівки в розділі Транспортування (див. «Транспортування», Сторінка 128).

Інтегрований мініатюрний елемент живлення дозволяється виймати лише фахівцям і лише для утилізації.

Қазақ

Еуразия экономикалық одағына (Кеден одағына) мүше мемлекеттер аумағында қолданылады

Өндірушінің өнім үшін қарастырған пайдалану құжаттарының құрамында пайдалану жөніндегі осы нұсқаулық, сонымен бірге қосымшалар да болуы мүмкін.

Сәйкестікті растау жайлы ақпарат қосымшада бар.

Өнімді өндірген мемлекет туралы ақпарат өнімнің корпусында және қосымшада көрсетілген.

Өндірілген мерзімі Нұсқаулық мұқабасының соңғы бетінде көрсетілген.

Импортерге қатысты байланыс ақпарат өнім қаптамасында көрсетілген.

Өнімді пайдалану мерзімі

Өнімнің қызмет ету мерзімі 7 жыл. Өндірілген мерзімнен бастап (өндіру күні зауыт тақтайшасында жазылған) істетпей 5 жыл сақтағаннан соң, өнімді тексерусіз (сервистік тексеру) пайдалану ұсынылмайды.

Көрсетілген қызмет ету мерзімі тұтынушы аталмыш нұсқаулықтың талаптарын орындаған жағдайда ғана жарамды болады.

Істен шығу себептерінің тізімі

- көп ұшқын шықса, пайдаланбаңыз
- қатты діріл кезінде пайдаланбаңыз
- тоқ сымы бұзылған немесе оқшаулаусыз болса, пайдаланбаңыз
- өнім корпусынан тікелей түтін шықса, пайдаланбаңыз

Пайдаланушының мүмкін қателіктері

- тұтқасы мен корпусы бұзылған болса, өнімді пайдаланбаңыз
- жауын –шашын кезінде сыртта пайдаланбаңыз
- корпус ішіне су кірсе құрылғыны қосушы болмаңыз

Шекті күй белгілері

- тоқ сымның тозуы немесе зақымдануы
- өнім корпусының зақымдалуы

Қызмет көрсету түрі мен жиілігі

- Әр пайдаланудан соң өнімді тазалау ұсынылады.

Сақтау

- құрғақ жерде сақтау керек
- жоғары температура көзінен және күн сәулелерінің әсерінен алыс сақтау керек
- сақтау кезінде температураның кенет ауытқуынан қорғау керек
- орамасыз сақтау мүмкін емес
- сақтау шарттары туралы қосымша ақпарат алу үшін MEMCT 15150-69 (шарт 1) құжатын қараңыз
- +5-ден +40 °C-қа дейін температурасында қоймада өндірушінің қаптамасында сақтаңыз. Салыстырмалы ылғалдылық 80 % -дан аспауы тиіс.

Тасымалдау

- тасымалдау кезінде өнімді құлатуға және кез келген механикалық ықпал етуге қатаң тыйым салынады
- босату/жүктеу кезінде пакетті қысатын машиналарды пайдалануға рұқсат берілмейді
- тасымалдау шарттары талаптарын MEMCT 15150-69 (5 шарт) құжатын оқыңыз
- Қоршаған орта температурасы -50 °C-тан +50 °C-қа дейін тасымалдау рұқсат етілген. Салыстырмалы ылғалдылық 100 % -дан аспауы тиіс.

Қауіпсіздік нұсқаулары

Электр құралдары үшін жалпы қауіпсіздік нұсқаулары

⚠ ЕСКЕРТУ

Осы электр құралының жинағындағы ескертулерді,

нұсқауларды, суреттерді және сипаттамаларды оқыңыз. Барлық техникалық қауіпсіздік нұсқаулықтарын орындамау тоқтың соғуына, өрт және/немесе ауыр жарақаттануларға алып келуі мүмкін.

Болашақ жұмыстар үшін қауіпсіздік нұсқаулықтары мен ескертпелерді сақтап қойыңыз.

Қауіпсіздік нұсқаулықтарында пайдаланылған Электр құрал атауының желіден қуат алатын электр құралдарына (желілік кабелі менен) және аккумулятордан қуат алатын электр құралдарына (желілік кабелі жоқ) қатысы бар.

Жұмыс орнының қауіпсіздігі

- ▶ **Жұмыс орнын таза және жарық ұстаңыз.** Ластанған және қараңғы жайларда сәтсіз оқиғалар болуы мүмкін.
- ▶ **Электр құрылғысын жарылатын атмосферада пайдаланбаңыз, мысалы, жанатын сұйықтық, газ немесе шаң бар болғанда.** Электр құрал ұшқындарды жасайды, ал олар шаң немесе буларды жандыруы мүмкін.
- ▶ **Балалар мен бақылаушыларды электр құралынан алыс ұстаңыз.** Алданулар бақылау жоғалуына алып келуі мүмкін.
- ▶ **Жабдық тұрмыстық жағдайларда, коммерциялық аймақтарда және қоғамдық жерлерде, зиянды және қауіпті өндірістік факторлар жоқ кіші электр тұтынуы бар өндірістік аймақтарында жұмыс істеу үшін арналған.**

Электр қауіпсіздігі

- ▶ **Электр айырлары розеткаға сай боулы тиіс. Айырды ешқашан ешқандай тәрізде өзгертпеңіз. Жерге қосылған электр құралдарымен адаптер айырларын пайдаланбаңыз.** Өзгертілмеген айырлар мен сәйкес розеткалар электр тұйықталуының қауіпін төмендетеді.
- ▶ **Құбырлар, радиаторлар, плиталар мен суытқыштар сияқты жерге қосылған беттерге тимеңіз.** Денеңіз жерге қосылған болса жоғары тоқ соғу қауіпі пайда болады.
- ▶ **Электр құралдарды жаңбырда немесе ылғалды қоршауда пайдаланбаңыз.** Электр құралына кірген су тоқ соғу қауіпін жоғарылатады.
- ▶ **Кабельді тиісті болмаған ретте пайдаланбаңыз. Кабельді электр құралын тасу, көтеру немесе тоқтан шығару үшін пайдаланбаңыз. Кабельді ыстықтық, май, өткір қырлар және жылжымалы бөлшектерден алыс ұстамаңыз.** Зақымдалған немесе бытысып кеткен кабель тоқ соғу қауіпін жоғарылатады.
- ▶ **Электр құралын сыртта пайдаланғанда сыртқы жайлар үшін сай кабельді пайдаланыңыз.** Сыртта пайдалануға жарамды кабельді пайдалану тоқ соғу қауіпін төмендейді.
- ▶ **Егер электр құралын ылғалды жерде пайдалану керек болса, онда қорғайтын өшіру құрылғысы (RCD) арқылы қорғалған тоқ желісін пайдаланыңыз.** RCD пайдалану тоқ соғу қауіпін төмендетеді.

Жеке қауіпсіздік

- ▶ **Электр құралды пайдалануда абай болыңыз, жұмысыңызды бақылаңыз және парасатты пайдаланыңыз.** Электр құралды шаршаған кезде немесе есірткі, алкоголь немесе дәрі әсер еткен кезде пайдаланбаңыз. Электр құралын пайдалану кезінде аңсыздық ауыр жеке жарақаттануға алып келуі мүмкін.
- ▶ **Жеке қорғайтын жабдықтарды пайдаланыңыз. Әрдайым көз қорғанысын тағыңыз.** Шаң маскасы, сырғанбайтын қауіпсіздік аяқ киімдері, шлем немесе есту қорғаныштары сияқты қорғағыш жабдықтары тиісті жағдайларда қолданып жеке жарақаттануларды кемейтеді.
- ▶ **Кездейсоқ іске қосылудың алдын алу. Тоқ көзіне және/немесе батареялар жинағына қосудан алдын, құралды көтеру немесе тасудан алдын өшіргіш өшік күйде болуына көз жеткізіңіз.** Электр құралын саусақты өшіргішке қойып тасу немесе қосқышы қосулы электр құралын тоққа қосу сәтсіз оқиғаға алып келуі мүмкін.
- ▶ **Электр құралын қосудан алдын келген реттеу сынасын немесе кілтті алып қойыңыз.** Электр құралының айналатын бөлігінде қалған кілт немесе сына жеке жарақаттануға алып келуі мүмкін.

- ▶ **Көп күш істетпеңіз. Әрдайым тиісті таяныш пен тең салмақтылықты сақтаңыз.** Бұл күтілмеген жағдайларда электр құралдың бақылануын сақтайды.
- ▶ **Тиісті киім киіңіз. Бос киім мен әшекейлерді киймеңіз. Шашыңыз бен киімдерді жылжымалы бөлшектерден алыс ұстаңыз.** Бос киімдер, әшекейлер немесе ұзын шаш жылжымалы бөлшектер арқылы тартылуы мүмкін.
- ▶ **Егер шаң шығарып жинау жабдықтарына қосу құрылғылары берліген болса, онда олар қосулы болуына және тиісті ретте қолдануына көз жеткізіңіз.** Шаң жинауды пайдалану шаңға байланысты зияндарды кемейтеді.
- ▶ **Аспаптарды жиі пайдаланып жақсы білгеннен соң масайрап кетпей қауіпсіздік принциптерін елемей отырмаңыз.** Абайсыз әрекет секунд ішінде ауыр жарақаттануға алып келуі мүмкін.
- ▶ **НАЗАР АУДАРЫҢЫЗ!** Энергиямен жабдықтаудың толықтай не жекелей тоқтатылуы немесе энергиямен жабдықтауды басқару тізбегінің ақаулануы салдарынан электр құралының жұмысында кідіріс пайда болған жағдайда, бұғатталмағандығына көз жеткізіп (болған жағдайда) барып, ажыратқышы Выкл. (Өшіру) қалпына келтіріңіз. Желілік ашаны розеткадан шығарыңыз немесе алып – салмалы аккумуляторды ажыратыңыз. Осы әрекет арқылы бақыланбайтын қайта іске қосылудың алдын аласыз.
- ▶ Аталмыш пайдалану жөніндегі нұсқаулыққа сәйкес білікті қызметкерлер құрамына электр құралын реттеу, монтаждау, қолданысқа енгізу және оған қызмет көрсету әрекеттерімен таныс тұлғалар жатады.
- ▶ Электр құралымен жұмыс істеуге 18 жасқа толған, техникалық сипаттаманы, пайдалану жөніндегі нұсқаулықты және қауіпсіздік ережелерін оқып шыққан тұлғаларға рұқсат етіледі.
- ▶ Дене, сезім немесе ақыл-ой қабілеттері шектеулі немесе тәжірибесі мен білімі жеткіліксіз адамдар олардың қауіпсіздігі үшін жауапты тұлғаның бақылауында болмаса немесе электр құралын пайдалану бойынша нұсқау алмаған болса, бұйымды пайдаланбауы тиіс.

Электр құралдарын пайдалану және күту

- ▶ **Құралды аса көп жүктемеңіз. Жұмысыңыз үшін жарамды электр құралын пайдаланыңыз.** Жарамды электр құралымен керекті жұмыс аймағында дұрыс әрі сенімді жұмыс істейсіз.
- ▶ **Ажыратқышы дұрыс емес электр құралын пайдаланбаңыз.** Қосуға немесе өшіруге болмайтын электр құралы қауіпті болып, оны жөндеу қажет болады.
- ▶ **Жабдықтарды реттеу, бөлшектерін алмастыру немесе электр құралдарын қоймаға қою алдында, ашаны қуат көзінен ажыратыңыз және/немесе аккумуляторы алмалы-салмалы болса, оны электр**

құралынан алып тастаңыз. Бұл сақтық әрекеті электр құралдың байқаусыз қосылуына жол бермейді.

- ▶ **Пайдаланылмайтын электр құралдарды балалар қолы жетпейтін жайға қойыңыз. Осыларды білмейтін немесе осы ескертпелерді оқымаған адамдарға бұл құралды пайдалануға жол бермеңіз.** Тәжірибесіз адамдар қолында электр құралдары қауіпті болады.
- ▶ **Электр құралдарын мен керек-жарақтарын ұқыпты күтіңіз. Қозғалмалы бөлшектердің кедергісіз істеуіне және кептеліп қалмауына, бөлшектердің ақаусыз немесе зақымдалмаған болуына, электр құралының зақымдалмағанына көз жеткізіңіз. Зақымдалған бөлшектері бар құралды пайдаланудан алдын жөндеңіз.** Электр құралдарының дұрыс күтілмеуі жазатайым оқиғаларға себеп болып жатады.
- ▶ **Кескіш аспаптарды өткір және таза күйде сақтаңыз.** Дұрыс күтілген және кескіш жиектері өткір кескіш аспаптар аз кептеліп, кесілетін бетке оңай бағытталады.
- ▶ **Электр құралын, жабдықтарды, алмалы-салмалы аспаптарды және т.б. осы нұсқауларға сай пайдаланыңыз. Сонымен жұмыс шарттарымен орындайтын әрекеттерге назар аударыңыз.** Электр құралдарын арналмаған жұмыстарда пайдалану қауіпті.
- ▶ **Қолтұтқалар мен қармау беттерін құрғақ, таза және май мен ластан таза ұстаңыз.** Сырғанақ қолтұтқалар мен қармау беттері күтілмеген жағдайларда сенімді қолдану мен бақылауға жол бермейді.

Батарея құралын пайдалану және күту

- ▶ **Тек өндіруші сипаттаған зарядтағышпен қайта зарядтаңыз.** Батарея жинағының бір түріне сай зарядтағыш басқа батарея жинағымен қолдануда өрт қауіпіне адып келуі мүмкін.
- ▶ **Электр құралдарын тек арнайы тағайындалған батарея жинақтарымен пайдаланыңыз.** Кез келген басқа батарея жинақтарын пайдалану жарақаттану мен өрт қауіпіне алып келеді.
- ▶ **Егер батарея жинағы қолдануда болмаса, оны түйреуіш, тиын, кілт, шеге, бұранда немесе басқа кіші метал заттардан ұстаңыз, олар бір терминалдан басқасына байланыс жасауы мүмкін.** Батарея терминалдарын қосу күйік немесе өртке алып келуі мүмкін.
- ▶ **Дұрыс емес пайдалануда батареядан сұйықтық ағуы мүмкін, оған тимеңіз. Егер тиіп қалсаңыз, сумен шайып тастаңыз. Егер сұйықтық көзге тисе дәрігерге хабарласыңыз.** Батареядан шаққан сұйықтық қозу немесе күйіктерге алып келуі мүмкін.
- ▶ **Зақымдалған немесе өзгертілген батарея жинақтарын пайдаланбаңыз.** Зақымдалған немесе өзгертілген батареялар өртке, жарылуға немесе жарақаттуға алып келуі мүмкін кездейсоқ әрекеттерге алып келуі мүмкін.

- ▶ Батарея жинағын немесе құралын өртке немесе қатты температураға салдырмаңыз. 130 °C жоғары температураларда жарылыс болуы мүмкін.
- ▶ Барлық зарядтау нұсқауларын орындап батарея жинағын нұсқауларда белгіленген температура ауқымынан тыс жағдайда зарядтамаңыз. Дұрыс емес зарядтау немесе белгіленген ауқымнан тыс температурада зарядтау батареяны зақымдап өрт қауіпін жоғарылатуы мүмкін.

Қызмет көрсету

- ▶ Электр құралына маманды жөндеуші тек бірдей қосалқы бөлшектермен қызмет көрсетуі керек. Бұл электр құралының қауіпсіздігін сақталуын қамтамасыз етеді.
- ▶ Зақымдалған батарея жинақтарын ешқашан пайдаланбаңыз. Батарея жинақтарын тек өндіруші немесе өкілетті қызмет көрсету жабдықтаушысы арқылы орындалуы мүмкін.

Гидравликалық кабель кескішіне арналған қауіпсіздік техникасының нұсқаулары

ЕСКЕРТУ!



Қорғаныш көзділдірікті кийіңіз.



Қауіпсіз тоқтатуға кепіл берілмейінше, құрал бастиегінің жұмыс аймағына ешқашан қол сұқпаңыз. Электр құралының қауіпсіз тоқтауы, құрал бастиегі толық ашылған және аккумулятор шығарылған жағдайда ғана қамтамасыз етіледі.



- ▶ Электр құралын тек 16 жасқа толған, оқытылған кәсіпқой мамандарға ғана пайдалануға рұқсат етіледі. Осылайша адамдарға төнетін қауіп азайтылады.
- ▶ Электр құралын бір адам өзі жалғыз ғана пайдалануы керек. Басқа адамдарды электр құралының қауіпті аймағынан шығарыңыз. Осылайша адамдарға төнетін қауіп азайтылады.
- ▶ Электр құралын, құрал бастиегі көрінетін болса және қауіпті аймақта қол-аяқтың орналаспағанына көз жеткізе алсаңыз ғана пайдаланыңыз. Осылайша жарақат алудың алдын аласыз.
- ▶ Жұмыс барысында адамдарға немесе машинаға қауіп төнген жағдайда, электр құралын қосу/өшіру түймесін жіберу арқылы тоқтатыңыз.
- ▶ Кесетін керек-жарақтан жасырын сымдарға тиюі мүмкін әрекеттерді жасаған кезде электр құрылғы окшауланған ұстау жайынан ұстаңыз. Егер кесуші аспап істеп тұрған сымға тисе электр құралының метал бөлшектерін істетіп пайдаланушыны тоқ соғуы мүмкін.

- ▶ Механикалық кері жүріс көмегімен электр құралын төтенше жағдайларда және электр құралымен жұмыс істеу алдында бастапқы күйге келтіруге болады. Электр құралын сақтауға қоймас бұрын немесе жұмысты аяқтағаннан кейін өшіріп, қысымын түсіріңіз. Электр құралының қысымын түсіру үшін бастапқы күйге қайтару түймесін басыңыз.
- ▶ Электр құралын қолмен ғана пайдаланыңыз. Қосу/өшіру түймесі мен бастапқы күйге қайтару түймесі төтенше жағдайда пайдалануға болатындай қолжетімді болуы керек.
- ▶ Электр құралын стационарлық режимде пайдалануға тыйым салынады. Оны пайдалану үшін жерге қоюға немесе қысқыш құрылғыда қысуға болмайды.
- ▶ Жұмысты бастамас бұрын жұмыс аймағында кернеу астындағы бөлшектердің жоқтығына көз жеткізіңіз. Жаныңызда кернеу өткізгіш бөлшектер бар болса, тиісті қорғаныс шараларын қолданыңыз. Электр құралы кернеу астындағы бөлшектерде жұмыс істеуге жарамайды.
- ▶ Электр құралын жарылғыш ортада пайдаланбаңыз.
- ▶ Электр құралын ашпаңыз. Өйтпесе қауіпсіз жұмыс істеуге кепіл берілмейді және кепілдік күші жойылады.
- ▶ Электр құралының қатты қызуына жол бермеу үшін электр құралын 15 минуттан ұзақ үздіксіз пайдаланбаңыз. Электр құралы үздіксіз пайдалануға жарамайды.
- ▶ Биік жерде жұмыс істеген жағдайда электр құралын құлаудан қорғайтын құралдармен берік бекітіп, жұмыс аймағының астында адамдардың жоқтығына көз жеткізіңіз. Бас үстінен орындалатын жұмыстар үшін бас қорғанысын киіп жүріңіз. Осылайша электр құралы кенет құлаған жағдайда, мүлікке залал келтірудің және адамдарға жарақат тигізудің алдын алуға болады.
- ▶ Май аққан жағдайда, электр құралын өндірушіге қайтару керек.
- ▶ Шығып кеткен гидравликалық майдың тиюіне жол бермеңіз. Теріге тисе, оны сабынмен және сумен жақсылап жуып шығыңыз. Көзге тисе, оны бірден судың жеткілікті мөлшерімен кемінде 10 минут шайыңыз. Гидравликалық майдың тиюі тітіркенуге және аллергиялық реакцияларға әкелуі мүмкін.
- ▶ Электр құралын қауіпсіз өшіргеннен кейін ғана аккумуляторды шығарыңыз.
- ▶ Аккумулятор зақымдалған немесе дұрыс пайдаланылмаған жағдайда, одан бу шығуы мүмкін. Аккумулятор жанып немесе жарылып қалуы мүмкін. Таза ауа ішке тартыңыз және шағымдар болса, дәрігердің көмегіне жүгініңіз. Бу тыныс алу жолдарын тітіркендіруі мүмкін.
- ▶ Аккумуляторды өзгертпеңіз және ашпаңыз. Қысқа тұйықталу қаупі бар.

- **Шеге немесе бұрауыш сияқты ұшты заттар немесе сыртқы әсер арқылы аккумулятор зақымдануы мүмкін.** Бұл қысқа тұйықталуға алып келіп, аккумулятор жануы, түтін шығаруы, жарылуы немесе қызып кетуі мүмкін.

- **Аккумуляторды тек өндіруші өнімдері үшін пайдаланыңыз.** Сол арқылы аккумуляторды қауіпті, артық жүктеуден сақтайсыз.



Аккумуляторды, жылудан, сондай-ақ, мысалы, үздіксіз күн жарығынан, оттан, кірден, судан және ылғалдан қорғаңыз. Жарылыс және қысқа тұйықталу қаупі туындайды.



ЕСКЕРТУ



Түймелі элемент балалардың қолына түспеуін қамтамасыз етіңіз. Түймелі элементтер қауіпті.

- **Түймелі элементтерді еш жағдайда жұтуға немесе денеге басқа жолдармен кіргізуге болмайды.** Түймелі элемент жұтылған немесе денеге басқа жолмен кіріп кеткен жағдайда, дереу дәрігерге жолығыңыз. Түймелі элементтің жұтылуы 2 сағат ішінде іштей қатты күюге және өлімге әкелуі мүмкін.

Өнім және қуат сипаттамасы



Барлық қауіпсіздік нұсқаулықтарын және ескертпелерді оқыңыз. Техникалық қауіпсіздік нұсқаулықтарын және ескертпелерді сақтамау тоқтың соғуына, өрт және/немесе ауыр жарақаттануларға алып келуі мүмкін.

Пайдалану нұсқаулығының алғы бөлігінің суреттерін ескеріңіз.

Мақсаты бойынша пайдалану

Электр құралы болатпен арқауланбаған көп және жіңішке сымды алюминий және мыс кабельдерін кесуге арналған.

Көрсетілген құрамдас бөлшектер

Көрсетілген құрамды бөлшектердің нөмірлері графикалық беттегі электр құралының көрсетіліміне қатысты болып келеді.

- (1) Жүз
- (2) Кескіш бастиек
- (3) Бастапқы күйге қайтару түймесі
- (4) Күй индикаторы
- (5) USB ұясы
- (6) Аккумулятор³⁾
- (7) Аккумуляторды босату түймесі³⁾
- (8) Жұмыс шамы

(9) Тұтқа (беті оқшауланған)

(10) Қосу/өшіру түймесі

- a) **Бейнеленген құрамдас бөлшектер стандарттық жеткізу көлеміне кірмейді.**

Техникалық мәліметтер

Гидравликалық аккумуляторлық кабель кескіші		GKN 18V-50
Өнім нөмірі		3 601 JPO 0..
Номиналды кернеу	V ⁻⁻⁻	18
Жүйелік қысым күші, макс.	kH	50
Кесуге болатын макс. кабель диаметрі	мм	40
Кескіш бастиектің айналу диапазоны	°	360
Электр құралының USB стандарты		USB 2.0
Дерек тасымалдауға арналған USB кабелі (стандартты)		USB Type-C ^{®A)}
Салмағы ^{B)}	кг	2,7
Зарядтау кезіндегі ұсынылатын қоршаған орта температурасы	°C	0 ... +35
Жұмыс кезінде рұқсат етілген қоршаған орта температурасы ^{C)}	°C	-10 ... +50
Сақтау кезінде рұқсат етілген қоршаған орта температурасы	°C	-20 ... +50
Ұсынылатын аккумуляторлар		GBA 18V... ProCORE18V...
Ұсынылатын зарядтағыш құрылғылар		GAL 18... GAX 18... GAL 36...

A) USB Type-C[®] және USB-C[®] – USB Implementers Forum ұйымының сауда белгілері.

B) Аккумуляторсыз салмағы (аккумулятор салмағын <http://www.bosch-professional.com> веб-сайтында қараңыз)

C) температура < 0 °C болғанда жұмыс күші шектелген көлемде болады

Мәндер өнімге байланысты өзгешеленуі мүмкін, сондай-ақ пайдалану және қоршаған орта шарттарына бағынуы мүмкін. Қосымша ақпаратты мына мекенжай бойынша қараңыз: www.bosch-professional.com/wac.

Шуыл/діріл туралы ақпарат

EN 62841-1 бойынша есептелген шуыл эмиссиясының көрсеткіштері.

Электр құралының амплитуда бойынша есептелген дыбыстық қысым деңгейі әдетте 70 дБ(А) шамасынан кем болады. Шуыл деңгейі жұмыс барысында белгіленген шамалардан артық болуы мүмкін. **Құлақ қорғанысын тағыңыз!**

Жалпы діріл мәндері a_v (үш бағыттың векторлық қосындысы) және K дәлсіздігі, **EN 62841-1** бойынша есептелген:

$$a_v < 2,5 \text{ м/с}^2, K = 1,5 \text{ м/с}^2.$$

Осы нұсқауларда келтірілген діріл деңгейі және шуыл эмиссиясының көрсеткіші заңды өлшеу әдісі бойынша өлшенген және оларды электр құралдарын бір-бірімен салыстыру үшін пайдалануға болады. Олармен алдыңғы тербелу және шу шығаруды бағалауға болады.

Берілген тербелу деңгейі мен шуыл шығару мәні электр құралының негізгі жұмыстары үшін берілген. Егер электр құрал басқа жұмыстар үшін басқа алмалы-салмалы аспаптар менен немесе жетімсіз күтумен пайдаланылса дірілдеу деңгейі мен шуыл шығару мәндері өзгереді. Бұл бүкіл жұмыс уақыты үшін тербелу және шуыл шығаруды қатты көтеруі мүмкін.

Дірілдеу деңгейі мен шуыл шығару мәнін нақты есептеу үшін құрал өшірілген және қосылған болып пайдаланылмаған уақыттарды да ескеру қажет. Бұл дірілдеу деңгейі және жұмыс уақытындағы шуыл шығару мәнін төмендетеді.

Пайдаланушыны дірілдеу әсерінен сақтау үшін қосымша қауіпсіздік шараларын қолдану қажет, мысалы: электр құралды және алмалы-салмалы аспаптарды күту, қолдарды ыстық ұстау, жұмыс әдістерін ұйымдыстыру.

Аккумулятор

Bosch компаниясы аккумуляторлық электр құралдарын аккумуляторсыз да сағады. Электр құралыңыздың жеткізілім жиынтығында аккумулятордың бар-жоғын қаптауыштан біліп алуға болады.

Аккумуляторды зарядтау

► **Тек техникалық мәліметтерде жазылған зарядтау құралдарын пайдаланыңыз.** Тек қана осы зарядтау құралдары сіздің электр құралыңыздың ішінде литий-иондық аккумулятормен сәйкес.

Ескертпе: Литий-ионды батареялар халықаралық тасымалдау ережелеріне сәйкес ішінара зарядталған күйде жеткізіледі. Аккумулятордың толық қуатын пайдалану үшін оны алғаш рет пайдаланудан бұрын толық зарядтаңыз.

Аккумуляторды енгізу

Зарядталған аккумуляторды аккумулятор бекіткішіне тірелгенше енгізіңіз.

Аккумуляторды шығару

Аккумуляторды шығару үшін аккумуляторды босату түймесін басыңыз және аккумуляторды электр құралынан тартып шығарыңыз. **Бұл ретте күш салмаңыз.**



Аккумуляторда, аккумуляторды босату түймесі байқаусызда басылып кеткенде, оның түсіп кетуінен қорғайтын 2 құлыптау деңгейі бар. Аккумулятор электр

құралына орнатулы болса, оны өз орнында серіппе ұстап тұрады.

Аккумулятор заряды деңгейінің индикаторы

Нұсқау: әр аккумулятор түрінде заряд деңгейінің индикаторы болмайды.

Аккумулятор заряды деңгейінің индикаторындағы жасыл түсті жарық диодтары аккумулятордың заряд деңгейін көрсетеді. Қауіпсіздік тұрғысынан заряд деңгейін электр құралының жұмыссыз күйінде ғана шақыруға болады.

Заряд деңгейін көрсету үшін заряд деңгейінің индикаторына арналған  немесе  түймесін басыңыз. Мұны аккумулятор шығарылғанда да орындауға болады.

Заряд деңгейінің индикаторына арналған түймені басқаннан кейін ешқандай жарық диоды жанбаса, бұл аккумулятордың ақаулы және оны ауыстыру керек екендігін білдіреді.

Аккумулятор түрі GBA 18V...



Жарық диоды	Қуаты
Үздіксіз жарық 3× жасыл	60–100%
Үздіксіз жарық 2× жасыл	30–60%
Үздіксіз жарық 1× жасыл	5–30%
Жыпылықтайтын жарық 1× жасыл	0–5%

Аккумулятор түрі ProCORE18V...



Жарық диоды	Қуаты
Үздіксіз жарық 5× жасыл	80–100%
Үздіксіз жарық 4× жасыл	60–80%
Үздіксіз жарық 3× жасыл	40–60%
Үздіксіз жарық 2× жасыл	20–40%
Үздіксіз жарық 1× жасыл	5–20%
Жыпылықтайтын жарық 1× жасыл	0–5%

Аккумуляторды оңтайлы пайдалану туралы нұсқаулар

Аккумуляторды сұйықтықтардан және ылғалдан қорғаңыз.

Аккумуляторды тек $-20\text{ }^{\circ}\text{C}$... $50\text{ }^{\circ}\text{C}$ температура ауқымында сақтаңыз. Аккумуляторды жазда көлікте қалдырмаңыз.

Аккумулятордың желдету тесігін жұмсақ, таза және құрғақ қылшақпен мұқият тазалаңыз.

Пайдалану мерзімінің айтарлықтай қысқаруы аккумулятордың ескіргенін және ауыстыру керектігін білдіреді.

Қоқыстарды қайта өңдеу туралы нұсқауларды орындаңыз.

Пайдалану

Кесу процесі

- ▶ **Аккумуляторды электр құралына кесу процесін бастамас бұрын ғана салыңыз.** Қосу/өшіру түймесі **(10)**, мысалы, кесуге дайындалу кезінде кенет басылса, жарақат алу қаупі туындайды.
- ▶ **Электр құралының қатты қызуына жол бермеу үшін электр құралын 15 минуттан ұзақ үздіксіз пайдаланбаңыз.**

Жүздердің **(1)** таза және визуалды кемшіліксіз болғанына көз жеткізіңіз.

Кесу процесі:

- Аккумуляторды электр құралына енгізіңіз.
- **Құрылғыны қосу және кесу процесін бастау үшін қосу/өшіру түймесін (10) басып тұрыңыз.** Жұмыс шамы **(8)** жанады.
- Электр құралы толық кесік жасалғанын анықтаса, жүздер **(1)** ашылып, **қозғалтқыш автоматты түрде өшіп қалады.** Қосу/өшіру түймесін **(10)** жіберіңіз. Жұмыс шамы шамамен 10 секундтан кейін сөнеді.

Кесу процесін қолмен аяқтау:

- Кесу процесін мерзімінен бұрын аяқтау үшін қосу/өшіру түймесін **(10)** кесу барысында жіберіңіз. Жүздер **(1)** тоқтап қалады.
- Кесу процесі мерзімінен бұрын тоқтатылса немесе жүздер **(1)** кесу процесінің аяқталуынан кейін автоматты түрде ашылмаса, бастапқы күйге қайтару түймесін **(3)** басыңыз. Бастапқы күйге қайтару түймесін, жүздер толықтай ашылғанша басып тұрыңыз.

Аккумуляторды электр құралынан шығарыңыз.

Кесу процесінің соңында күй индикаторы **(4)** жасыл түспен жанса, бұл толық кесіктің анықталғанын білдіреді.

Тыныш режим және қайта іске қосылудан қорғаныс

Электр құралы қауіпсіздік тұрғысынан төмендегі жағдайларда **тыныш режимге** ауыстырылады:

- ол аккумуляторды салғаннан кейін немесе соңғы кесу процесінен бері 5 минуттан ұзақ пайдаланылмағанда,
- қосу/өшіру түймесі **(10)** аккумуляторды салу кезінде басылғанда (**қайта іске қосылудан қорғаныс** ретінде).

Бұл жағдайда электр құралын іске қосу үшін қосу/өшіру түймесін **(10)** бір рет қысқаша басыңыз. Содан кейін кесу процесі қалауыңызға іске қосыңыз.

Күй индикаторлары

Күй индикаторының (4) түсі	Мағынасы	Шешімі
Аккумуляторларды салғаннан/тыныш режимнен шыққаннан кейін:		
Жасыл (3 с)	Электр құралы пайдалануға дайын	–
Сары (3 с)	Техникалық қызмет көрсету аяқталғанға дейін 1000 жұмыс циклінен аз қалады.	Техникалық қызмет көрсетуді өкілетті Bosch қызмет көрсету орталығында жоспарлаңыз.
қызыл (3 с)	Аккумулятордың заряды кесу процесі үшін тым төмен	Аккумуляторды зарядтаңыз/алмастырыңыз
	Аккумулятор және/немесе электр құралы жұмыс температураларының диапазонынан тыс	Аккумулятор мен электр құралының температурасын қалпына келтіріңіз
Кесу процесі аяқталғаннан кейін/жұмыс барысында:		
Жасыл (3 с)	Кесу процесі сәтті аяқталды	–
Сары (тұрақты)	Техникалық қызмет көрсету аралығы 2000 жұмыс циклінен асып кетті	Электр құралын өкілетті Bosch қызмет көрсету орталығына техникалық қызмет көрсетуге жіберіңіз.
қызыл (3 с)	Толық кесу процесі жоқ, электр құралының ішкі қатесі немесе электр құралы жұмыс температураларының диапазонынан тыс	<ol style="list-style-type: none"> 1. Кесу процесін жаңадан бастаңыз 2. Аккумуляторды шығарып, қайта салыңыз 3. Электр құралының температурасын қалпына келтіріңіз 4. Бұл шаралар көмектеспесе, өкілетті Bosch қызмет көрсету орталығына хабарласыңыз.

Қате туралы анық хабарларды **Bosch** Read-Out Software арқылы да шақыруға болады.

Жұмыс нәтижелерін Bosch Read-Out Software арқылы оқу

Электр құралы әр жұмыс процесі үшін қысым және жұмыс уақыты сияқты деректерді сақтап қояды. Бұл деректерді оқу үшін **Bosch** Read-Out Software қажет. Оны www.bosch-professional.com веб-сайтынан тегін жүктеп алуға болады. Бағдарламалық жасақтаманы жүктеп алыңыз да, орнату бойынша нұсқауларды орындаңыз. Бағдарламалық жасақтамада келесі техникалық қызмет көрсету аралығына дейін қанша жұмыс циклдерінің қалғанын да көруге болады.

Протокол жазбаларын көшіру үшін USB портының **(5)** қақпаған ашып, электр құралын USB Type-C® кабелі арқылы компьютеріңізге қосыңыз. Протокол жазбаларына қол жеткізу үшін, аккумулятор электр құралына салынуы керек.

Техникалық күтім және қызмет

Қызмет көрсету және тазалау

- ▶ **Электр құралында кез келген жұмыс өткізбес бұрын (мысалы, техникалық қызмет көрсету, құралды алмастыру және т.б.) аккумуляторды электр құралынан шығарып алыңыз.** Ажыратқышты кездейсоқ басқан жағдайда, жарақат алу қаупі туындайды.
- ▶ **Лайықты әрі қауіпсіз түрде жұмыс істей алу үшін, электр құралды және желдету саңылауларын таза қалыпта ұстаңыз.**

Электр құралын құрғақ ұстаңыз. Ластанған жерлерді суланған шүберекпен ғана сүртіңіз.

Электр құралын XL-BOXX ішінде сақтаңыз немесе тасымалдаңыз.

Электр құралының қауіпсіз жұмысын барынша ұзақ қамтамасыз ету үшін оған 20000 жұмыс циклінен кейін немесе кеш дегенде 4 жылдан кейін техникалық қызмет көрсету керек. 20000 жұмыс циклінен асырған жағдайда, күй индикаторы **(4)** сары түспен жанып тұрады.

Электр құралын өкілетті **Bosch** қызмет көрсету орталығына техникалық қызмет көрсетуге жіберіңіз.

Нұсқау: техникалық қызмет көрсету аралығы сақталмаса, кепілдік өз күшінен айырылады.

Өтпей қалған жүздерді **(1)** өз бетіңізге өткірлемей, электр құралын өкілетті **Bosch** қызмет көрсету орталығына жіберіңіз.

Өнімдерді олардың сақтығын қамтамасыз ететін, өнімдерге атмосфералық жауын-шашынның тиюіне және асқын температура көздерінің (температураның шұғыл өзгерісінің), соның ішінде күн сәулелерінің әсер етуіне жол бермейтін дүкендерде, бөлімдерде (секцияларда), павильондар мен киоскілерде сатуға болады.

Сатушы (өндіруші) сатып алушыға өнімдер туралы қажетті және шынайы ақпаратты беріп, өнімдерді тиісінше таңдау мүмкіндігін қамтамасыз етуге міндетті. Өнімдер туралы ақпарат міндетті түрде тізімі Ресей

Федерациясының заңнамасымен белгіленген мәліметтерді қамтуы тиіс.

Егер тұтынушы сатып алатын өнімдер әлдеқашан пайдаланылған немесе өнімдерде ақаулық (ақаулықтар) жойылған болса, тұтынушыға бұл туралы ақпарат берілуі тиіс.

Өнімдерді сату процесінің аясында төмендегі қауіпсіздік талаптары орындалуы тиіс:

- Сатушы сатып алушыға ұйымының фирмалық атауы, орналасқан жері (мекенжайы) және жұмыс режимі туралы мәліметтер беруге міндетті;
- Сауда бөлмелеріндегі өнімдердің сынамалары сатып алушыға бұйымдардағы жазбалармен танысуға мүмкіндік беруі және визуалды тексерістен басқа бұйымдардың іске қосылуына әкелетін, сатып алушылар өз бетінше орындайтын ешқандай әрекеттерге жол бермеуі тиіс;
- Сатушы осы бұйымдардың белгіленген талаптарға сәйкестігінің растамасы, сертификаттардың немесе сәйкестік жөніндегі мәлімдемелердің бар болуы туралы ақпаратты сатып алушыға беруге міндетті;
- Идентификациялық сипаттары жоқ (жоғалған), жарамдылық мерзімі өтіп кеткен, бұзылу белгілері бар және пайдалану бойынша нұсқаулығы (кітапшасы), міндетті сәйкестік сертификаты немесе сәйкестік белгісі жоқ өнімдерді сатуға тыйым салынады.

Тұтынушыға қызмет көрсету және пайдалану кеңестері

Қызмет көрсету орталық өнімді жөндеу және күтім, сондай-ақ қосалқы бөлшектер туралы сұрақтарыңызға жауап береді. Құрамалық сызбаны және қосалқы бөлшектер бойынша деректерді келесі сайтта таба аласыз: **www.bosch-pt.com**

Құралды пайдалану бойынша кеңес беретін Bosch қызметкерлер тобы өнімдеріміз және оларға арналған қосалқы бөлшектер бойынша сұрақтарыңызға жауап беруге дайын.

Сұрақтарыңызды қойғаныңызда және қосалқы бөлшектерге тапсырыс бергеніңізде әрқашан міндетті түрде өнімнің зауыттық тақтасасындағы 10-санды өнім нөмірін атаңыз.

Өндіруші талаптары мен нормаларының сақталуымен электр құралын жөндеу және кепілді қызмет көрсету барлық мемлекеттер аумағында тек “Роберт Бош” фирмалық немесе авторизацияланған қызмет көрсету орталықтарында орындалады. ЕСКЕРТУ! Заңсыз жолмен әкелінген өнімдерді пайдалану қауіпті, денсаулығыңызға зиян келтіруі мүмкін. Өнімдерді заңсыз жасау және тарату әкімшілік және қылмыстық тәртіп бойынша Заңмен қудаланады.

Қазақстан

Тұтынушыларға кеңес беру және шағымдарды қабылдау орталығы:
 “Роберт Бош” (Robert Bosch) ЖШС
 Алматы қ.,
 Қазақстан Республикасы

050012
 Муратбаев к., 180 үй
 “Гермес” БО, 7 қабат
 Тел.: +7 (727) 331 31 00
 Факс: +7 (727) 233 07 87
 E-Mail: ptka@bosch.com

Сервистік қызмет көрсету орталықтары мен қабылдау пунктерінің мекен-жайы туралы толық және өзекті ақпаратты Сіз: www.bosch-professional.kz ресми сайттан ала аласыз

Сервистік орталықтардың мекенжайларын мұнда таба аласыз:

www.bosch-pt.com/serviceaddresses

Электр құралы кепілді пайдалану мерзімінің ішінде өндірушінің кесірінен істен шыққан жағдайда, өнім иесі төмендегі шарттар орындалғанда кепілдік бойынша тегін жөндеуге құқылы болады:

- механикалық зақымдардың жоқтығы;
- пайдалану бойынша нұсқаулық талаптарының бұзылу белгілерінің жоқтығы;
- пайдалану бойынша нұсқаулықта сатушының сату туралы белгісінің және сатып алушы қолтаңбасының бар болуы;
- электр құралы сериялық нөмірінің және кепілдік талонындағы сериялық нөмірдің сәйкестігі;
- біліксіз жөндеу белгілерінің жоқтығы.

Кепілдік төмендегі жағдайларда қолданылмайды:

- форс-мажор жағдайларына байланысты кез келген сынықтар;
- барлық электр құралдарындағыдай электр құралының қалыпты тозуы.

Жалғағыш контактілер, сымдар, қылшақтар және т.б. сияқты құрал бөліктерінің қызмет ету мерзімін қысқартатын қалыпты тозу нәтижесінде қажеттілігі туындаған жөндеу кепілдік аясына кірмейді:

- табиғи тозу (ресурстың толық пайдаланылуы);
- қате орнату, рұқсатсыз модификациялау, қате қолдану, қызмет көрсету немесе сақтау ережелерін бұзу нәтижесінде істен шыққан жабдық пен оның бөліктері;
- электр құралына артық жүктеме түскеннен орын алған ақаулар. (Құралға артық жүктеме түсудің шартсыз белгілеріне мыналар жатады: құбылу түсінің пайда болуы немесе электр құралы бөліктері мен түйіндерінің деформациясы немесе қорытылуы, жоғары температура әсерінен электр қозғалтқышындағы сымдар оқшаулағышының қараюы немесе көмірленуі.)

Тасымалдау

Ұсынылған литий-иондық аккумуляторлар қауіпті тауарларға қойылатын талаптарға бағынады. Пайдаланушы аккумуляторларды көшеде қосымша құжаттарсыз тасымалдай алады.

Үшінші тараптар (мысалы, әуе немесе жүк тасымалдау компаниясы) орауышқа және таңбаламаға қойылатын

арнайы талаптарды сақтауы керек. Жіберілетін жүкті дайындау кезінде қауіпті жүктерді тасымалдау сарапшыларымен хабарласу керек.

Аккумуляторды корпусы зақымдалмаған болса ғана жіберіңіз. Ашық түйіспелерді желімдеңіз және аккумуляторды орамада қозғалмайтындай ораңыз. Қажет болса, қосымша ұлттық ережелерді сақтаңыз.

Кәдеге жарату

Электр құралдарын, аккумуляторларды, керек-жарақтарды және орау материалдарын экологиялық тұрғыдан дұрыс утилизациялауға тапсыру керек.

Электр құралында майлар бар. Электр құралын қолданыстағы ережелер мен директиваларға сәйкес кәдеге жаратыңыз.



Электр құралдарды және аккумуляторларды/батареяларды үй қоқысына тастамаңыз!

Тек қана ЕО елдері үшін:

Әрі қарай пайдалануға жарамайтын электр құралдарын және ақаулы немесе тозып біткен аккумуляторларды/батареяларды бөлек кәдеге жарату керек. Арнайы қоқыс жинау жүйелерін пайдаланыңыз.

Лайықсыз түрде кәдеге жаратылған жағдайда, ескі электр және электрондық құралдар, оларда қауіпті заттардың бар болуы ықтималдығы себебінен, қоршаған ортаға және адамдардың денсаулығына қауіпті түрде әсер етуі мүмкін.

Аккумуляторлар/батареялар:

Литий-иондық:

Тасымалдау бөліміндегі нұсқауларды орындаңыз (қараңыз „Тасымалдау“, Бет 136).

Кіріктірілген түймелі элементті кәдеге жаратуға тек білікті мамандарға шығаруға рұқсат етіледі.

Română

Instrucțiuni de siguranță

Instrucțiuni generale de siguranță pentru scule electrice

AVERTISMENT

Citiți toate avertizările, instrucțiunile, ilustrațiile și specificațiile puse la dispoziție

împreună cu această sculă electrică. Nerespectarea instrucțiunilor menționate mai jos poate duce la electrocutare, incendiu și/sau vătămări corporale grave.

Păstrați toate indicațiile de avertizare și instrucțiunile în vederea utilizărilor viitoare.

Termenul "sculă electrică" folosit în indicațiile de avertizare se referă la sculele electrice alimentate de la rețea (cu cablu de alimentare) sau la sculele electrice cu acumulator (fără cablu de alimentare).

Siguranța la locul de muncă

- ▶ **Mențineți-vă sectorul de lucru curat și bine iluminat.** Dezordinea sau sectoarele de lucru neluminate pot duce la accidente.
- ▶ **Nu lucrați cu sculele electrice în mediu cu pericol de explozie, în care există lichide, gaze sau pulberi inflamabile.** Sculele electrice generează scântei care pot aprinde praful sau vaporii.
- ▶ **Nu permiteți accesul copiilor și al spectatorilor în timpul utilizării sculei electrice.** Dacă vă este distrasă atenția puteți pierde controlul.

Siguranță electrică

- ▶ **Ștecherul sculei electrice trebuie să fie potrivit prizei electrice. Nu modificați niciodată ștecherul. Nu folosiți fișe adaptoare la sculele electrice cu împământare (legate la masă).** Ștecherele nemodificate și prizele corespunzătoare diminuează riscul de electrocutare.
- ▶ **Evitați contactul corporal cu suprafețe împământate sau legate la masă ca țevi, instalații de încălzire, plite și frigidere.** Există un risc crescut de electrocutare atunci când corpul vă este împământat sau legat la masă.
- ▶ **Feriți sculele electrice de ploaie sau umezeală.** Pătrunderea apei într-o sculă electrică mărește riscul de electrocutare.
- ▶ **Nu schimbați destinația cablului. Nu folosiți niciodată cablul pentru transportarea sau suspendarea sculei electrice ori pentru a trage ștecherul afară din priză. Feriți cablul de căldură, ulei, muchii ascuțite sau componente aflate în mișcare.** Cablurile deteriorate sau încurcate măresc riscul de electrocutare.
- ▶ **Atunci când lucrați cu o sculă electrică în aer liber, folosiți numai cabluri prelungitoare adecvate pentru mediul exterior.** Folosirea unui cablu prelungitor adecvat pentru mediul exterior diminuează riscul de electrocutare.
- ▶ **Dacă nu poate fi evitată folosirea sculei electrice în mediu umed, folosiți o alimentare protejată printr-un dispozitiv de curent rezidual (RCD).** Utilizarea unui dispozitiv RCD reduce riscul de electrocutare.

Siguranța persoanelor

- ▶ **Fiți atenți, aveți grijă de ceea ce faceți și procedați rațional atunci când lucrați cu o sculă electrică. Nu folosiți scula electrică atunci când sunteți obosiți sau vă aflați sub influența drogurilor, a alcoolului sau a medicamentelor.** Un moment de neatenție în timpul utilizării sculelor electrice poate duce la răni grave.
- ▶ **Purtați echipament personal de protecție. Purtați întotdeauna ochelari de protecție.** Purtarea echipamentului personal de protecție, ca masca pentru praf, încălțăminte de siguranță antiderapantă, casca de

protecție sau protecția auditivă, în funcție de tipul și utilizarea sculei electrice, diminuează riscul rănilor.

- ▶ **Evitați o punere în funcțiune involuntară. Înainte de a introduce ștecherul în priză și/sau de a introduce acumulatorul în scula electrică, de a o ridica sau de a o transporta, asigurați-vă că aceasta este oprită.** Dacă atunci când transportați scula electrică țineți degetul pe întrerupător sau dacă porniți scula electrică înainte de a o racorda la rețeaua de curent, puteți provoca accidente.
- ▶ **Înainte de pornirea sculei electrice îndepărtați cleștii de reglare sau cheile fixe din aceasta.** O cheie sau un clește atașat la o componentă rotativă a sculei electrice poate provoca răni.
- ▶ **Nu vă întindeți pentru a lucra cu scula electrică. Mențineți-vă întotdeauna stabilitatea și echilibrul.** Astfel veți putea controla mai bine scula electrică în situații neașteptate.
- ▶ **Purtați îmbrăcăminte adecvată. Nu purtați îmbrăcăminte largă sau podoabe. Feriți părul și îmbrăcăminte de piesele aflate în mișcare.** Îmbrăcăminte largă, părul lung sau podoabele pot fi prinse în piesele aflate în mișcare.
- ▶ **Dacă pot fi montate echipamente de aspirare și colectare a prafului, asigurați-vă că acestea sunt racordate și folosite în mod corect.** Folosirea unei instalații de aspirare a prafului poate duce la reducerea poluării cu praf.
- ▶ **Nu vă lăsați amăgiți de ușurința în operare dobândită în urma folosirii frecvente a sculelor electrice și nu ignorați principiile de siguranță ale acestora.** Neglijența poate provoca, într-o fracțiune de secundă, vătămări corporale grave.

Utilizarea și manevrarea atentă a sculelor electrice

- ▶ **Nu suprasolicitați scula electrică. Folosiți pentru executarea lucrării dv. scula electrică destinată aceluși scop.** Cu scula electrică potrivită lucrați mai bine și mai sigur în domeniul de putere indicat.
- ▶ **Nu folosiți scula electrică dacă aceasta are întrerupătorul defect.** O sculă electrică, care nu mai poate fi pornită sau oprită, este periculoasă și trebuie reparată.
- ▶ **Scoateți ștecherul afară din priză și/sau îndepărtați acumulatorul dacă este detașabil, înainte de a executa reglaje, a schimba accesoriul sau a depozita scula electrică.** Această măsură de prevedere împiedică pornirea involuntară a sculei electrice.
- ▶ **Păstrați sculele electrice nefolosite la loc inaccesibil copiilor și nu lăsați să lucreze cu scula electrică persoane care nu sunt familiarizate cu aceasta sau care nu au citit prezentele instrucțiuni.** Sculele electrice devin periculoase atunci când sunt folosite de persoane lipsite de experiență.
- ▶ **Întrețineți sculele electrice și accesoriile acestora. Verificați alinierea corespunzătoare, controlați dacă, componentele mobile ale sculei electrice nu se blochează, sau dacă există piese rupte sau deteriorate**

care să afecteze funcționarea sculei electrice. Înainte de utilizare dați la reparat o sculă electrică defectă/piesele deteriorate. Cauza multor accidente a fost întreținerea necorespunzătoare a sculelor electrice.

- ▶ **Mențineți bine dispozitivele de tăiere bine ascuțite și curate.** Dispozitivele de tăiere întreținute cu grijă, cu tășuri ascuțite se înțepenesc în mai mică măsură și pot fi conduse mai ușor.
- ▶ **Folosiți scula electrică, accesoriile, dispozitivele de lucru etc. conform prezentelor instrucțiuni, ținând cont de condițiile de lucru și de activitatea care trebuie desfășurată.** Folosirea sculelor electrice în alt scop decât pentru utilizările prevăzute, poate duce la situații periculoase.
- ▶ **Mențineți mânerul și zonele de prindere uscate, curate și feriți-le de ulei și unsoare.** Mănerul și zonele de prindere alunecoase nu permit manevrarea și controlul sigur al sculei electrice în situații neașteptate.

Manevrarea și utilizarea atentă a sculelor electrice cu acumulator

- ▶ **Încărcați acumulatorii numai în încărcătoarele recomandate de producător.** Dacă un încărcător destinat unui anumit tip de acumulator este folosit la încărcarea altor tipuri de acumulator decât cele prevăzute pentru el, există pericol de incendiu.
- ▶ **Folosiți numai acumulatorii special destinați sculelor electrice respective.** Utilizarea altor acumulatori poate duce la răniri și pericol de incendiu.
- ▶ **Feriți acumulatorii nefolosiți de agrafele de birou, monede, chei, cuie, șuruburi sau alte obiecte metalice mici, care ar putea provoca șuntarea bornelor.** Un scurtcircuit între bornele acumulatorului poate duce la arsuri sau incendiu.
- ▶ **În cazul utilizării greșite, se poate scurge lichid din acumulator; evitați contactul cu acesta. În cazul contactului accidental cu acesta, clătiți cu apă zona afectată. În cazul contactului lichidului cu ochii, consultați de asemenea un medic.** Lichidul scurs din acumulator poate produce iritații ale pielii sau arsuri.
- ▶ **Nu folosiți un acumulator sau o sculă electrică cu acumulator deteriorat sau modificat.** Acumulatorii deteriorați sau modificați pot avea un comportament imprevizibil care să ducă la incendiu, explozie sau să genereze risc de vătămări corporale.
- ▶ **Nu expuneți acumulatorul sau scula electrică la foc sau temperaturi excesive.** Expunerea la temperaturi mai mari de 130 °C poate duce la explozii.
- ▶ **Respectați toate instrucțiunile de încărcare și nu reîncărcați acumulatorul sau scula electrică cu acumulator la temperaturi situate în afara domeniului de temperaturi specificat în instrucțiuni.** Încărcarea incorectă sau la temperaturi situate în afara domeniului de temperaturi specificat ar putea cauza deteriorarea acumulatorului și mări riscul de incendiu.

Întreținere

- ▶ **Încredințați scula electrică pentru reparare personalului de specialitate, calificat în acest scop, repararea făcându-se numai cu piese de schimb originale.** Astfel veți fi siguri că este menținută siguranța sculei electrice.
- ▶ **Nu întrețineți niciodată acumulatorii deteriorați.** Întreținerea acumulatorilor ar trebui efectuată numai de către producător sau de către furnizori de servicii autorizați de acesta.

Instrucțiuni privind siguranța pentru tăietorul hidraulic de cabluri, cu acumulator

AVERTISMENT!



Purtați ochelari de protecție.



Nu introduceți niciodată mâinile în zona de lucru a capului sculei, cu excepția cazului în care este asigurată oprirea acesteia în condiții de siguranță. Oprirea în condiții de siguranță a sculei electrice este asigurată numai atunci când capul sculei este deschis complet, iar acumulatorul este extras.

- ▶ **Operarea sculei electrice poate fi efectuată numai de personal de specialitate calificat, cu vârsta de peste 16 ani.** Astfel, reduci riscul de rănire a persoanelor.
- ▶ **Operarea sculei electrice poate fi efectuată numai de o singură persoană. Informează celelalte persoane aflate în zona periculoasă a sculei electrice.** Astfel, reduci riscul de rănire a persoanelor.
- ▶ **Utilizează scula electrică numai atunci când capul sculei este vizibil și numai după ce te poți asigura că nu ți-ai introdus membrele în zona periculoasă.** Astfel, eviți rănirile.
- ▶ **Dacă, în timpul lucrului, apare un pericol pentru oameni sau pentru mașină, oprește scula electrică eliberând butonul de pornire/oprire.**
- ▶ **Țineți scula electrică de mânerul izolat atunci când executați lucrări la care accesoriul de tăiere poate intra în contact cu conductori electrici ascunși.** Contactul accesoriului de tăiere cu un conductor aflat „sub tensiune” poate pune „sub tensiune” componentele metalice ale sculei electrice și provoca electrocutarea operatorului.
- ▶ **În situații de urgență și înainte de efectuarea oricăror intervenții la scula electrică, poți aduce scula electrică în poziția inițială prin intermediul returului mecanic. Oprește scula electrică și depresurizează-o înainte de a o lăsa din mână sau după încheierea lucrului.** Pentru a depresuriza scula electrică, acționează butonul de resetare.

- ▶ **Utilizează scula electrică exclusiv prin ghidare manuală. Butonul de pornire/oprire și butonul de resetare trebuie să fie la îndemână, astfel încât să poată fi acționate în caz de urgență.**
- ▶ **Este interzisă utilizarea sculei electrice în stare staționară. Aceasta nu trebuie să fie așezată pe podea pentru a fi utilizată, și nici nu trebuie să fie fixată într-un dispozitiv de strângere.**
- ▶ **Înainte de începerea lucrului, asigură-te că în zona de lucru nu există piese aflate sub tensiune. Dacă în apropiere există piese aflate sub tensiune, ia măsuri de protecție corespunzătoare.** Scula electrică nu este adecvată pentru efectuarea de lucrări la piesele aflate sub tensiune.
- ▶ **Nu utiliza scula electrică în medii explozive.**
- ▶ **Nu deschide scula electrică.** În caz contrar, funcționarea în condiții de siguranță nu mai este garantată, iar dreptul la garanție va fi anulat.
- ▶ **Pentru a evita supraîncălzirea sculei electrice, nu o utilizeza mai mult de 15 minute în regimul de funcționare continuă.** Scula electrică nu este concepută pentru a funcționa continuu.
- ▶ **În cazul lucrărilor efectuate la înălțime, asigură scula electrică cu dispozitive corespunzătoare de protecție împotriva căderii și asigură-te că sub zona de lucru nu staționează persoane. În cazul lucrărilor efectuate deasupra capului, poartă cască de protecție.** Astfel pot fi evitate prejudiciile materiale și vătămarea în cazul unei căderi accidentale a sculei electrice.
- ▶ **Dacă se constată pierderi de ulei, scula electrică trebuie returnată producătorului.**
- ▶ **Evită contactul cu uleiul hidraulic scurs. În cazul contactului cu pielea, spală temeinic cu apă și săpun zona afectată. În cazul contactului cu ochii, spală imediat ochii cu apă din abundență timp de cel puțin 10 minute.** Contactul cu uleiul hidraulic poate duce la iritații și reacții alergice.
- ▶ **Extrage acumulatorul numai după ce scula electrică a fost oprită în siguranță.**
- ▶ **În cazul deteriorării sau utilizării necorespunzătoare a acumulatorului, se pot degaja vapori. Acumulatorul poate arde sau exploda.** Aerisiți bine încăperea și solicitați asistență medicală dacă starea dumneavoastră de sănătate se înrăutățește. Vaporii pot irita căile respiratorii.
- ▶ **Nu modifica și nu deschide acumulatorul.** Există pericolul de scurtcircuit.
- ▶ **În urma contactului cu obiecte ascuțite ca de exemplu cuie sau șurubelnițe sau prin acțiunea unor forțe exterioare asupra sa, acumulatorul se poate deteriora.** Se poate produce un scurtcircuit intern în urma căruia acumulatorul să se aprindă, să scoată fum, să explodeze sau să se supraîncălzească.
- ▶ **Utilizează acumulatorul numai la produsele producătorului.** Numai astfel acumulatorul va fi protejat împotriva unei suprasolicitări periculoase.



Feriți acumulatorul de căldură, de asemenea, de exemplu, de radiații solare continue, foc, murdărie, apă și umezeală. În caz contrar, există pericolul de explozie și scurtcircuit.



AVERTISMENT



Nu lăsa bateria rotundă la îndemâna copiilor. Bateriile rotunde sunt periculoase.

- ▶ **Bateriile rotunde nu trebuie să fie niciodată înghițite sau introduse în alte orificii ale corpului. Dacă există suspiciunea că bateria rotundă a fost înghițită sau a fost introdusă într-un alt orificiu al corpului, consultă imediat un medic.** Înghițirea unei baterii rotunde poate duce în interval de 2 ore la arsuri interne grave și la deces.

Descrierea produsului și a performanțelor sale



Citiți toate indicațiile și instrucțiunile de siguranță. Nerespectarea instrucțiunilor și indicațiilor de siguranță poate provoca electrocutare, incendiu și/sau răni grave.

Țineți seama de ilustrațiile din partea anterioară a instrucțiunilor de folosire.

Utilizarea conform scopului destinat

Scula electrică este destinată tăierii cablurilor din aluminiu și cupru cu mai multe fire și cu fire subțiri, fără armătură din oțel.

Componentele ilustrate

Numerotarea componentelor ilustrate se referă la schița sculei electrice de la pagina grafică.

- (1) Lamă
- (2) Cap de tăiere
- (3) Buton de resetare
- (4) Indicator de stare
- (5) Port USB
- (6) Acumulator^{a)}
- (7) Buton de deblocare a acumulatorului^{a)}
- (8) Lampă de lucru
- (9) Mâner (suprafață izolată de prindere)
- (10) Tastă de pornire/oprire

a) Acest accesoriu nu este inclus în setul de livrare standard.

Date tehnice

Tăietor hidraulic de cabluri,
cu acumulator

GKH 18V-50

Cod de identificare

3 601 JPO 0..

Tăietor hidraulic de cabluri, cu acumulator		GKH 18V-50
Tensiune nominală	V _~	18
Forța maximă de presare a sistemului	kN	50
Diametrul maxim al cablului care poate fi tăiat	mm	40
Domeniu de rotație a capului de tăiere	°	360
Port standard USB pentru scula electrică		USB 2.0
Cablul USB pentru transmiterea datelor (uzual)		USB Type-C® ^{A)}
Greutate ^{B)}	kg	2,7
Temperatură ambientală recomandată în timpul încărcării	°C	0 ... +35
Temperatură ambientală admisă în timpul funcționării ^{C)}	°C	-10 ... +50
Temperatură ambientală admisă pe perioada depozitării	°C	-20 ... +50
Acumulatori recomandați		GBA 18V... ProCORE18V...
Încărcătoare recomandate		GAL 18... GAX 18... GAL 36...

A) USB Type-C® și USB-C® sunt mărci comerciale ale USB Implementers Forum.

B) Greutate fără acumulator (pentru greutatea acumulatorului, consultați <http://www.bosch-professional.com>)

C) performanțe limitate la temperaturi < 0 °C

Valorile pot varia în funcție de produs și sunt supuse condițiilor de utilizare, precum și condițiilor de mediu. Pentru informații suplimentare, accesează www.bosch-professional.com/wac.

Informații privind zgomotul/vibrațiile

Valorile zgomotului emis au fost determinate conform **EN 62841-1**.

Nivelul evaluat A al nivelului de presiune sonoră a sculei electrice este în mod normal mai mic de 70 dB(A). Nivelul de zgomot în timpul lucrului poate depăși valorile specificate.

Purtați căști antifonice!

Valorile totale ale vibrațiilor a_h (suma vectorială a trei direcții) și incertitudinea K au fost determinate conform **EN 62841-1**:

$$a_h < 2,5 \text{ m/s}^2, K = 1,5 \text{ m/s}^2.$$

Nivelul vibrațiilor și nivelul zgomotelor emise specificate în prezentele instrucțiuni au fost măsurate conform unei proceduri de măsurare standardizate și pot fi utilizate la compararea diferitelor scule electrice. Acestea pot fi folosite și pentru evaluarea provizorie a vibrațiilor și zgomotului emis.

Nivelul specificat al vibrațiilor și al zgomotului emis se referă la cele mai frecvente utilizări ale sculei electrice. În eventualitatea în care scula electrică este utilizată pentru

alte aplicații, împreună cu alte accesorii decât cele indicate sau nu, beneficiază de o întreținere satisfăcătoare, nivelul vibrațiilor și nivelul zgomotului emis se pot abate de la valorile specificate. Aceasta poate amplifica considerabil vibrațiile și zgomotul de-a lungul întregului interval de lucru. Pentru o evaluare exactă a vibrațiilor și a zgomotului ar trebui luate în calcul și intervalele de timp în care scula electrică este deconectată sau funcționează, dar nu este folosită efectiv. Această metodă de calcul ar putea duce la reducerea considerabilă a zgomotului pe întreg intervalul de lucru.

Stabiliți măsuri de siguranță suplimentare pentru protejerea utilizatorului împotriva efectului vibrațiilor, ca de exemplu: întreținerea sculei electrice și a accesoriilor, menținerea căldurii mâinilor, organizarea proceselor de muncă.

Acumulator

Sculă electrică cu acumulator **Bosch** achiziționată chiar și fără acumulator. Dacă în pachetul de livrare al sculei tale electrice este inclus un acumulator, îl poți scoate pe acesta din ambalaj.

Încărcarea acumulatorului

► **Folosiți numai încărcătoarele menționate în datele tehnice.** Numai aceste încărcătoare sunt adaptate la acumulatorul cu tehnologie litiu-ion montat în scula dumneavoastră electrică.

Observație: Acumulatorii litiu-ion sunt livrați în stare parțial încărcată, conform reglementărilor internaționale privind transportul. Pentru a asigura funcționarea la capacitate maximă a acumulatorului, încarcă complet acumulatorul înainte de prima utilizare.

Introducerea acumulatorului

Introdu acumulatorul încărcat în adaptorul pentru acumulator până când acesta se fixează.

Extragerea acumulatorului



Pentru extragerea acumulatorului, apăsați tasta de deblocare și extrageți acumulatorul. **Nu forțați.**

Acumulatorul este prevăzut cu 2 trepte de blocare, care au rolul de a preveni căderea acumulatorului din scula electrică în cazul apăsării involuntare a tastei de deblocare a acumulatorului. Atât timp cât acumulatorul se află în interiorul sculei electrice, acesta este menținut în poziție prin forța elastică a unui arc.

Indicatorul stării de încărcare a acumulatorului

Observație: Nu orice tip de acumulator dispune de un indicator al nivelului de încărcare.

LED-urile verzi ale indicatorului stării de încărcare a acumulatorului indică starea de încărcare a acumulatorului. Din considerente legate de siguranță, verificarea stării de încărcare este posibilă numai cu scula electrică oprită.

Pentru indicarea stării de încărcare, apăsați tasta  sau . Acest lucru este posibil și când acumulatorul nu este montat pe scula electrică.

Dacă, după apăsarea tastei pentru indicarea stării de încărcare, nu se aprinde niciun LED, înseamnă că acumulatorul este defect și trebuie înlocuit.

Tip de acumulator GBA 18V...



LED	Capacitate
Aprindere continuă de 3 ori în verde	60–100%
Aprindere continuă de 2 ori în verde	30–60%
Aprindere continuă o dată în verde	5–30%
Aprindere intermitentă o dată în verde	0–5%

Tip de acumulator ProCORE18V...



LED	Capacitate
Aprindere continuă de 5 ori în verde	80–100%
Aprindere continuă de 4 ori în verde	60–80%
Aprindere continuă de 3 ori în verde	40–60%
Aprindere continuă de 2 ori în verde	20–40%
Aprindere continuă o dată în verde	5–20%
Aprindere intermitentă o dată în verde	0–5%

Indicații privind manevrarea optimă a acumulatorului

Protejați acumulatorul împotriva umezelii și apei.

Depozitați acumulatorul numai la temperaturi cuprinse între -20 °C și 50 °C. Nu lăsați acumulatorul în autovehicul, de exemplu, pe timpul verii.

Ocazional curățați fantele de ventilație ale acumulatorului utilizând o pensulă moale, curată și uscată.

Un timp de funcționare considerabil redus după încărcare indică faptul că acumulatorul s-a uzat și trebuie înlocuit.

Respectați instrucțiunile privind eliminarea.

Funcționarea

Procesul de tăiere

- **Introdu acumulatorul în scula electrică chiar înainte de pornirea procesului de tăiere.** Dacă butonul de

pornire/oprire (**10**) este apăsat involuntar, de exemplu, în timpul procesului de pregătire a tăierii, există pericolul de rănire.

- **Pentru a evita supraîncălzirea sculei electrice, nu o utiliza mai mult de 15 minute în regimul de funcționare continuă.**

Asigură-te că lamele (**1**) sunt curate și că nu prezintă defecte vizibile.

Procesul de tăiere:

- Introdu acumulatorul în scula electrică.
- Pentru **conectarea și pornirea procesului de tăiere**, apasă butonul de pornire/oprire (**10**) și menține-l apăsat. Lampa de lucru (**8**) se aprinde.
- Dacă scula electrică a detectat o tăiere completă, lamele (**1**) se deschid, iar **motorul se oprește automat**. Eliberează butonul de pornire/oprire (**10**). Lampa de lucru se stinge automat după aproximativ 10 secunde.

Încheierea manuală a procesului de tăiere:

- Pentru a încheia prematur procesul de tăiere, eliberează butonul de pornire/oprire (**10**) în timpul procesului de tăiere. Lamele (**1**) se opresc.
- Dacă procesul de tăiere este oprit prematur sau dacă lamele (**1**) nu se deschid automat după finalizarea procesului de tăiere, apasă butonul de resetare (**3**). Menține apăsat butonul de resetare până când lamele se deschid complet.

Extrage acumulatorul din scula electrică.

Dacă indicatorul de stare (**4**) se aprinde în verde la sfârșitul procesului de tăiere, înseamnă că a fost detectată o tăiere completă.

Modul de repaus și protecția la repornire

Din considerente legate de siguranță, scula electrică este comutată în **modul de repaus** în următoarele cazuri:

- dacă nu este utilizată mai mult de 5 minute după introducerea acumulatorului sau după ultimul proces de tăiere,
- dacă butonul de pornire/oprire (**10**) este apăsat în timpul introducerii acumulatorului (ca **protecție la repornire**).

În acest caz, apasă o dată scurt butonul de pornire/oprire (**10**), pentru a activa scula electrică. Apoi, pornește procesul de tăiere ca de obicei.

Indicatoarele de stare

Culoare indicator de stare (4)	Semnificație	Remediere
După introducerea acumulatorului/ieșirea din modul de repaus:		
Verde (3 secunde)	Scula electrică pregătită pentru utilizare	–
Galben (3 secunde)	Până la sfârșitul intervalului de întreținere au rămas mai puțin de 1000 de cicluri de lucru.	Planifică efectuarea lucrărilor de întreținere la un centru de service autorizat Bosch .

Culoare indicator de stare (4)	Semnificație	Remediere
Roșu (3 secunde)	Acumulatorul este prea descărcat pentru a putea fi efectuat procesul de tăiere Temperatura acumulatorului și/sau a sculei electrice se află în afara intervalului temperaturilor de funcționare	Încărcarea/Înlocuirea acumulatorului Lasă acumulatorul și scula electrică să se stabilizeze
După finalizarea procesului de tăiere/În timpul funcționării:		
Verde (3 secunde)	Proces de tăiere încheiat cu succes	-
Galben (aprindere continuă)	Intervalul de întreținere de 20000 de cicluri de lucru a fost depășit	Expediază scula electrică în vederea efectuării de lucrări de întreținere la un centru de service autorizat Bosch .
Roșu (3 secunde)	Niciun proces de tăiere complet, eroare internă a sculei electrice sau scula electrică se află în afara intervalului temperaturilor de funcționare	<ol style="list-style-type: none"> 1. Repornește procesul de tăiere 2. Extrage acumulatorul, iar apoi introdu-l la loc 3. Lasă scula electrică să se stabilizeze 4. Dacă aceste măsuri nu sunt de ajutor, contactează un centru de service autorizat Bosch.

Mesajele de eroare exacte pot fi accesate și prin intermediul Read-Out Software **Bosch**.

Citirea rezultatelor de lucru cu Read-Out Software de la Bosch

La fiecare proces de lucru, scula electrică memorează date precum presiunea și timpul de lucru. Pentru a citi aceste date, ai nevoie de Read-Out Software **Bosch**, care poate fi descărcat gratuit de pe site-ul web www.bosch-professional.com. Instalează software-ul și urmează instrucțiunile de instalare. În cadrul software-ului poți vizualiza, de asemenea, câte cicluri de lucru au mai rămas până la următorul interval de întreținere.

Pentru a transfera înregistrările în protocol, deschide capacul portului USB (5) și conectează scula electrică la PC prin intermediul unui cablu USB Type-C®. Pentru a accesa înregistrările în protocol, în scula electrică trebuie să fie introdus un acumulator.

Întreținere și service

Întreținere și curățare

- **Înainte de efectuarea oricăror lucrări la scula electrică (de exemplu, întreținere, înlocuirea accesoriului, curățare etc.), scoate acumulatorul din scula electrică.** În cazul acționării involuntare a comutatorului de pornire/oprire, există pericolul de rănire.
- **Pentru a putea lucra bine și în siguranță, mențineți curate scula electrică și fantele de aerisire ale acesteia.**

Menține uscată scula electrică. Șterge murdăria de pe aceasta numai cu o lavetă umedă.

Depozitează și transportă scula electrică numai în XL-BOXX. Pentru a asigura funcționarea sculei electrice pe o perioadă cât mai lungă posibil, trebuie efectuate lucrări de întreținere

la aceasta după 20000 de cicluri de lucru sau cel mai târziu după 4 ani. La depășirea a 20000 de cicluri de lucru, indicatorul de stare (4) se aprinde fix în galben.

Expediază scula electrică în vederea efectuării de lucrări de întreținere la un centru de service autorizat **Bosch**.

Observație: Dacă intervalul de întreținere nu este respectat, dreptul la garanție va fi anulat.

Nu ascuți lamele tocite (1), ci expediază scula electrică în acest scop la un centru de service autorizat **Bosch**.

Serviciu de asistență tehnică post-vânzări și consultanță clienți

Serviciul nostru de asistență tehnică post-vânzări răspunde întrebărilor dumneavoastră privind întreținerea și repararea produsului dumneavoastră, cât și în ceea ce privește piesele de schimb. Desene explodate și informații cu privire la piesele de schimb găsiți și la: www.bosch-pt.com

Echipa de consultanță clienți Bosch vă răspunde cu plăcere la întrebări privind produsele noastre și accesoriile acestora. În caz de reclamații și comenzi de piese de schimb, vă rugăm să indicați neapărat numărul de identificare compus din 10 cifre, conform plăcuței indicatoare a tipului produsului.

România

Robert Bosch SRL
PT/MKV1-EA
Service scule electrice
Strada Horia Măcelariu Nr. 30-34, sector 1
013937 București
Tel.: +40 21 405 7541
Fax: +40 21 233 1313
E-Mail: BoschServiceCenter@ro.bosch.com
www.bosch-pt.ro

Alte adrese de service găsiți la:

www.bosch-pt.com/serviceaddresses

Transport

Акумуляторii Li-Ion препоръчват се съгласно изискванията на законодателството относно превоза на опасни материали. Акумуляторii могат да се превозват с лек автомобил, без ограничения.

В случай на експедиция от трети страни (например: въздушен превоз или експедиция) трябва да се спазват специалните изисквания относно опаковката и маркирането. В този случай, преди изпращането на опаковката трябва да се консултират експерти в областта на опасните материали.

Експедицията на акумуляторii трябва да се извършва само ако опаковката е в добро състояние. Опаковката трябва да бъде защитена с подходящи материали и опакована в подходяща опаковка. Опаковката трябва да бъде маркирана с подходящи символи и текстове. Опаковката трябва да бъде маркирана с подходящи символи и текстове.

Елиминиране

Електричните инструменти, акумуляторii, аксесоарите и опаковките трябва да се предават на подходящ център за рециклиране.

Скула електрична съдържа масла и вазелин. Елиминира скула електрична съгласно изискванията на законодателството относно опасните материали.



Не изхвърляйте електричните инструменти и акумуляторii/батериите в контейнера за боклуци!

Numai pentru țările UE:

Електричните инструменти, акумуляторii/батериите, дефектни/неисправни или използвани трябва да се елиминират/отстранят отделно. В този случай, използвайте системите за събиране на отпадъци.

В случай на евакуация на работното място, електричните и електронните инструменти могат да имат неблагоприятни ефекти за околната среда, поради наличието на опасни материали.

Акумуляторii/батериите:

Li-Ion:

Моля, спазвайте указанията в параграфа Transport (вж. „Transport“, Страница 143).

Батериите, интегрирани в инструментите, могат да бъдат извадени само от специализиран персонал.

Български

Указания за сигурност

Общи указания за безопасност за електроинструменти

⚠ ПРЕДУПРЕЖДЕНИЕ - Прочетете всички предупреждения, указания, запознайте се с фигурите и техническите характеристики, приложени към електроинструмента. Про-

пуски при спазването на указанията по-долу могат да предизвикат токов удар и/или тежки травми.

Съхранявайте тези указания на сигурно място.

Използваният по-долу термин "електроинструмент" се отнася до инструментите от електрическата мрежа електроинструменти (със захранващ кабел) и до инструментите от акумулаторна батерия електроинструменти (без захранващ кабел).

Безопасност на работното място

- ▶ **Пазете работното си място чисто и добре осветено.** Разхвърляните или тъмни работни места са предпоставка за инциденти.
- ▶ **Не работете с електроинструмента в среда с повишена опасност от възникване на експлозия, в близост до леснозапалими течности, газове или прахообразни материали.** По време на работа в електроинструментите се отделят искри, които могат да възпламят прахообразни материали или пари.
- ▶ **Дръжте деца и странични лица на безопасно разстояние, докато работите с електроинструмента.** Ако вниманието Ви бъде отклонено, може да загубите контрола над електроинструмента.

Безопасност при работа с електрически ток

- ▶ **Щепселът на електроинструмента трябва да е подходящ за ползвания контакт. В никакъв случай не се допуска изменение на конструкцията на щепсела.** Когато работите със занулени електроуреди, не използвайте адаптери за щепсела. Ползването на оригинални щепсели и контакти намалява риска от възникване на токов удар.
- ▶ **Избягвайте допира на тялото Ви до заземени тела, напр. тръби, отоплителни уреди, печки и хладилници.** Когато тялото Ви е заземено, рискът от възникване на токов удар е по-голям.
- ▶ **Предпазвайте електроинструмента си от дъжд и влага.** Проникването на вода в електроинструмента повишава опасността от токов удар.
- ▶ **Не използвайте захранващ кабел за цели, за които той не е предвиден. Никога не използвайте захранващ кабел за пренасяне, теглене или откачване на електроинструмента. Предпазвайте кабела от нагриване, омасляване, допир до остри ръбове или до подвижни звена на машини.** Повредени или усукани кабели увеличават риска от възникване на токов удар.
- ▶ **Когато работите с електроинструмент навън, използвайте само удължителни кабели, подходящи за работа на открито.** Използването на удължител, предназначен за работа на открито, намалява риска от възникване на токов удар.
- ▶ **Ако се налага използването на електроинструмента във влажна среда, използвайте предпазен прекъсвач за утечни токове.** Използването на предпазен прекъсвач за утечни токове намалява опасността от възникване на токов удар.

Безопасен начин на работа

- ▶ **Бъдете концентрирани, следете внимателно действията си и постъпвайте предпазливо и разумно. Не използвайте електроинструмента, когато сте уморени или под влиянието на наркотични вещества, алкохол или упойващи лекарства.** Един миг разсеяност при работа с електроинструмент може да има за последствие изключително тежки наранявания.
- ▶ **Работете с предпазващо работно облекло. Винаги носете предпазни очила.** Носенето на подходящи за ползвания електроинструмент и извършваната дейност лични предпазни средства, като дихателна маска, здрави плътнотворени обувки със стабилен грайфер, защитна каска или шумозаглушители (антифони), намалява риска от възникване на трудова злополука.
- ▶ **Избягвайте опасността от включване на електроинструмента по невнимание. Преди да включите щепсела в контакта или да поставите батерията, както и при пренасяне на електроинструмента, се уверявайте, че пусковият прекъсвач е в позиция "изключено".** Носенето на електроинструменти с пръст върху пусковия прекъсвач или подаването на захранващо напрежение, докато пусковият прекъсвач е включен, увеличава опасността от трудови злополуки.
- ▶ **Преди да включите електроинструмента, се уверявайте, че сте отстранили от него всички помощни инструменти и гаечни ключове.** Помощен инструмент, забравен на въртящо се звено, може да причини травми.
- ▶ **Избягвайте неестествените положения на тялото. Работете в стабилно положение на тялото и във всеки момент поддържайте равновесие.** Така ще можете да контролирате електроинструмента по-добре и по-безопасно, ако възникне неочаквана ситуация.
- ▶ **Работете с подходящо облекло. Не работете с широки дрехи или украшения. Дръжте косата и дрехите си на безопасно разстояние от движещи се звена.** Широките дрехи, украшенията, дългите коси могат да бъдат захванати и увлечени от въртящи се звена.
- ▶ **Ако е възможно използването на външна аспирационна система, се уверявайте, че тя е включена и функционира изправно.** Използването на аспирационна система намалява рисковете, дължащи се на отделящи се при работа прахове.
- ▶ **Доброто познаване на електроинструмента вследствие на честа работа с него не е повод за намаляване на вниманието и пренебрегване на мерките за безопасност.** Едно невнимателно действие може да предизвика тежки наранявания само за части от секундата.

Грижливо отношение към електроинструментите

- ▶ **Не претоварвайте електроинструмента. Използвайте електроинструментите само съобразно тяхното предназначение.** Ще работите по-добре и по-безопасно, когато използвате подходящия електро-

инструмент в зададения от производителя диапазон на натоварване.

- ▶ **Не използвайте електроинструмент, чиито пусков прекъсвач е повреден.** Електроинструмент, който не може да бъде изключван и включван по предвидения от производителя начин, е опасен и трябва да бъде ремонтиран.
- ▶ **Преди да извършвате каквито и да е дейности по електроинструмента, напр. настройване, смяна на работен инструмент, както и когато го прибирате, изключвайте щепсела от контакта, респ. изваждайте батерията, ако е възможно.** Тази мярка премахва опасността от задействане на електроинструмента по невнимание.
- ▶ **Съхранявайте електроинструментите на места, където не могат да бъдат достигнати от деца. Не допускате те да бъдат използвани от лица, които не са запознати с начина на работа с тях и не са прочели тези инструкции.** Когато са в ръцете на неопитни потребители, електроинструментите могат да бъдат изключително опасни.
- ▶ **Поддържайте добре електроинструментите си и аксесоарите им. Проверявайте дали подвижните звена функционират безукорно, дали не заклинват, дали има счупени или повредени детайли, които нарушават или изменят функциите на електроинструмента. Преди да използвате електроинструмента, се погрижете повредените детайли да бъдат ремонтирани.** Много от трудовите злополуки се дължат на недобре поддържани електроинструменти и уреди.
- ▶ **Поддържайте режещите инструменти винаги добре заточени и чисти.** Добре поддържаните режещи инструменти с остри ръбове оказват по-малко съпротивление и се водят по-леко.
- ▶ **Използвайте електроинструментите, допълнителните приспособления, работните инструменти и т. н., съобразно инструкциите на производителя. При това се съобразявайте и с конкретните работни условия и операции, които трябва да изпълните.** Използването на електроинструменти за различни от предвидените от производителя приложения повишава опасността от възникване на трудови злополуки.
- ▶ **Поддържайте дръжките и ръкохватките сухи, чисти и неомаслени.** Хлъзгавите дръжки и ръкохватки не позволяват безопасната работа и доброто контролиране на електроинструмента при възникване на неочаквана ситуация.

Грижливо отношение към акумулаторни електроинструменти

- ▶ **За зареждането на акумулаторните батерии използвайте само зарядните устройства, препоръчвани от производителя.** Когато използвате зарядни устройства за зареждане на неподходящи акумулаторни батерии, съществува опасност от възникване на пожар.

- ▶ **За захранване на електроинструментите използвайте само предвидените за съответния модел акумулаторни батерии.** Използването на различни акумулаторни батерии може да предизвика трудова злополука и/или пожар.
- ▶ **Предпазвайте неизползваните акумулаторни батерии от контакт с големи или малки метални предмети, напр. кламери, монети, ключове, пирони, винтове и др.п., тъй като те могат да предизвикат късо съединение.** Последствията от късото съединение могат да бъдат изгаряния или пожар.
- ▶ **При неправилно използване от акумулаторна батерия от нея може да изтече електролит. Избягвайте контакта с него. Ако въпреки това на кожата Ви попадне електролит, изплакнете мястото обилно с вода. Ако електролит попадне в очите Ви, след незабавно обилно изплакване потърсете помощ от лекар.** Електролитът може да предизвика изгаряния на кожата.
- ▶ **Не използвайте акумулаторна батерия или електроинструмент, които са повредени или с изменена конструкция.** Повредени или изменени акумулаторни батерии могат да се възпламенят, експлодират или да предизвикат наранявания.
- ▶ **Не излагайте акумулаторната батерия на високи температури или огън.** Излагането на огън или температури над 130 °C могат да предизвикат експлозии.
- ▶ **Спазвайте всички указания за зареждане на акумулаторната батерия; не я зареждайте, ако температурата ѝ е извън диапазона, посочен в инструкциите.** Неправилното зареждане или зареждането при температури извън допустимия диапазон могат да увредят батерията и увеличават опасността от пожар.

Поддържане

- ▶ **Допускайте ремонтът на електроинструментите Ви да се извършва само от квалифицирани специалисти и само с използването на оригинални резервни части.** По този начин се гарантира съхраняване на безопасността на електроинструмента.
- ▶ **Никога не ремонтирайте повредени акумулаторни батерии.** Ремонтът на акумулаторни батерии трябва да се извършва само от производителя или от оторизиран сервис.

Указания за безопасност за хидравличен акумулаторен кабелен резец

ПРЕДУПРЕЖДЕНИЕ!



Работете с предпазни очила.



Никога не бъркайте с ръце в работната зона на главата на инструмента, освен ако не е гарантирано сигурно спиране. Сигурно спиране на електроинструмента се гарантира само при напълно отворена глава на инструмента и свалена акумулаторна батерия.

- ▶ **Използването на електроинструмента може да се извършва само от обучен експертен персонал над 16-годишна възраст.** Така намалявате риска за хората.
- ▶ **Използването на електроинструмента може да става само от един човек. Отпратете другите хора извън зоната на опасност на електроинструмента.** Така намалявате риска за хората.
- ▶ **Използвайте електроинструмента само когато главата на инструмента се вижда и можете да се уверите, че в зоната на опасност няма крайници.** Така избягвате наранявания.
- ▶ **Спрете електроинструмента чрез отпускане на пусковия прекъсвач, ако по време на работа възникне опасност за човека или машината.**
- ▶ **Когато изпълнявате операция, при която съществува опасност работният инструмент може да засегне скрити под повърхността проводници под напрежение, допирайте електроинструмента само до електризираните повърхности на ръкохватките.** При контакт на режещия аксесоар с проводник под напрежение е възможно напрежението да се предаде по металните детайли на електроинструмента и това да предизвика токов удар.
- ▶ **С помощта на механичния обратен ход можете в случаи на авария и преди дейности по електроинструмента да поставите електроинструмента в изходно положение. Спирайте електроинструмента преди поставяне, респ. след края на работата и го разхерметизирайте.** Натиснете бутона за нулиране, за да разхерметизирате електроинструмента.
- ▶ **Използвайте електроинструмента само с ръчно водене. Пусковият прекъсвач и бутонът за нулиране при това трябва да са достъпни, за да могат да се натиснат в случай на нужда.**
- ▶ **Използването на електроинструмента в стационарен режим е забранено. Той не бива да се оставя на пода за използване, нито да се захваща в затегателно приспособление.**
- ▶ **Преди началото на работата се уверете, че в зоната на работа няма части, намиращи се под напрежение. Вземете съответните защитни мерки, ако в близост има електропроводящи части.** Електроинструментът не е подходящ за работа по части, намиращи се под напрежение.
- ▶ **Не използвайте електроинструмента в експлозивна среда.**
- ▶ **Не отваряйте електроинструмента.** Сигурната работа тогава не е гарантирана и правото на гаранционни искове отпада.

- ▶ **За да избегнете прегряване на електроинструмента, не използвайте електроинструмента за повече от 15 минути в постоянен режим.** Електроинструментът не е проектиран за постоянен режим на работа.
- ▶ **Обезопасете електроинструмента при работа на повдигната позиция достатъчно добре със средства за обезопасяване срещу падане и внимавайте под работната зона да няма хора. Носете при работи над главата защита за главата.** Така можете да избегнете материални щети и персонални наранявания при неволно падане на електроинструмента.
- ▶ **При загуба на масло електроинструментът трябва да се изпрати обратно на производителя.**
- ▶ **Избягвайте контакт с изтичащо хидравлично масло.** След контакт почистете кожата старателно със сапун и вода. След контакт веднага изплакнете очите обилно с вода в продължение на поне 10 минути. Контактът с хидравлично масло може да причини дразнене и алергични реакции.
- ▶ **Издадете акумулаторната батерия едва след като електроинструментът е сигурно спрял.**
- ▶ **При повреждане и неправилна експлоатация от акумулаторната батерия могат да се отделят пари. Акумулаторната батерия може да се запали или да експлодира.** Погрижете се за добро проветряване и при оплаквания се обърнете към лекар. Парите могат да раздразнят дихателните пътища.
- ▶ **Не променяйте и не отваряйте акумулаторната батерия.** Съществува опасност от възникване на късо съединение.
- ▶ **Акумулаторната батерия може да бъде повредена от остри предмети, напр. пирони или отвертки, или от силни удари.** Може да бъде предизвикано вътрешно късо съединение и акумулаторната батерия може да се запали, да запуши, да експлодира или да се прегрее.
- ▶ **Използвайте акумулаторната батерия само в продукти на производителя.** Само така тя е предпазена от опасно за нея претоварване.



Предпазвайте акумулаторната батерия от високи температури, напр. вследствие на продължително излагане на директна слънчева светлина, огън, мръсотия, вода и овлажняване. Има опасност от експлозия и късо съединение.



ПРЕДУПРЕЖДЕНИЕ



Бутонни батерии не бива да попадат в ръцете на деца. Бутонните батерии са опасни.

- ▶ **Бутонните батерии не бива никога да се гълтат или да се вкарват в други отвори на тялото. Ако има съмнение, че е била глътната бутонна батерия или е била вкарана в друг отвор на тялото, потърсете не-**

забавно лекарска помощ. Гълтането на бутонна батерия може да предизвика тежки вътрешни увреждания и смърт в рамките на 2 часа.

Описание на продукта и дейността



Прочетете внимателно всички указания и инструкции за безопасност. Пропуски при спазването на инструкциите за безопасност и указанията за работа могат да имат за последствие токов удар, пожар и/или тежки травми.

Моля, имайте предвид изображенията в предната част на ръководството за работа.

Употреба по предназначение

Електроинструментът е предвиден за рязане на многожилни и финожилни алуминиеви и медни кабели без стоманена армировка.

Изобразени елементи

Номерирането на изобразените компоненти се отнася до изображението на електроинструмента на графичната страница.

- (1) Острие
- (2) Режеща глава
- (3) Бутон за връщане
- (4) Индикация на статуса
- (5) USB букса
- (6) Акумулаторна батерия^{a)}
- (7) Бутон за отключване на акумулаторната батерия^{a)}
- (8) Работна лампа
- (9) Ръкохватка (изолирана повърхност за захващане)
- (10) Пусков прекъсвач

a) Тази принадлежност не е включена в стандартната окомплектовка на доставката.

Технически данни

Хидравличен кабелен резач с акумулаторна батерия		GKN 18V-50
Каталожен номер		3 601 JPO 0..
Номинално напрежение	V ⁼⁼	18
Системна притискаща сила макс.	kN	50
Макс. допустим диаметър на кабела за рязане	mm	40
Диапазон на въртене режеща глава	°	360
USB стандарт електроинструмент		USB 2.0
USB кабел за пренос на данни (стандартно за търговската мрежа)		USB Type-C ^{®A)}

Хидравличен кабелен резач с акумулаторна батерия GKH 18V-50

Тегло ^{B)}	kg	2,7
Препоръчителна температура на околната среда при зареждане	°C	0 ... +35
Разрешена температура на околната среда при зареждане ^{C)}	°C	-10 ... +50
Разрешена температура на околната среда по време на съхранение	°C	-20 ... +50
Препоръчителни акумулаторни батерии		GBA 18V... ProCORE 18V...
Препоръчителни зарядни устройства		GAL 18... GAX 18... GAL 36...

A) USB Type-C® и USB-C® са пазарни наименования на USB Implementers Forum.

B) Тегло без акумулаторна батерия (За теглото на акумулаторната батерия вж. <http://www.bosch-professional.com>)

C) ограничена производителност при температури под < 0 °C. Стойностите могат да варират според продукта и да зависят от условията на употреба и на околната среда. Допълнителна информация на www.bosch-professional.com/wac.

Информация за излъчван шум и вибрации

Стойностите на емисии на шум са установени съгласно **EN 62841-1**.

Равнището A на звуковото налягане на електроинструмента обикновено е по-малко от 70 dB(A). Равнището на шум при работа може да превиши посочените стойности.

Работете с шумозаглушители!

Пълните стойности на вибрациите a_h (векторната сума по трите направления) и неопределеността K са определени съгласно **EN 62841-1**:

$$a_h < 2,5 \text{ m/s}^2, K = 1,5 \text{ m/s}^2.$$

Посочените в това ръководство за експлоатация ниво на вибрациите и стойност на емисия на шум са измерени съгласно процедура, определена и може да служи за сравняване с други електроинструменти. Те са подходящи също така за предварителна оценка на емисиите на вибрации и шум.

Посочените ниво на вибрациите и стойност на емисии на шум са представителни за основните приложения на електроинструмента. Ако обаче електроинструментът бъде използван за други дейности, с различни работни инструменти или без необходимото техническо обслужване, нивото на вибрациите и стойността на емисии на шум може да се различават. Това би могло значително да увеличи вибрациите и шума през периода на ползване на електроинструмента.

За по-точното оценяване на вибрациите и шума трябва да се отчитат и периодите, в които електроинструментът е изключен или работи на празен ход. Това би могло значи-

телно да намали емисиите на вибрации и шум през периода на ползване на електроинструмента.

Предписвайте допълнителни мерки за предпазване на работещия с електроинструмента от въздействието на вибрациите, например: техническо обслужване на електроинструмента и работните инструменти, поддържане на ръцете топли, целесъобразна организация на работните стъпки.

Акумулаторна батерия

Bosch продава акумулаторни инструменти и без акумулаторна батерия. Дали в обема на доставката на Вашия електрически инструмент се съдържа акумулаторна батерия, можете да научите от опаковката.

Зареждане на акумулаторната батерия

► **Използвайте само посочените в раздела Технически данни зарядни устройства.** Само тези зарядни устройства са подходящи за използваната във Вашия електроинструмент литиево-йонна акумулаторна батерия.

Указание: Литиево-йонните акумулаторни батерии се доставят частично заредени поради международните предписания за транспорт. За да се гарантира пълната мощност на акумулаторната батерия, заредете я напълно преди първата употреба.

Поставяне на акумулаторната батерия

Вкарайте заредената акумулаторна батерия в гнездото за акумулаторна батерия докато усетите прещракване.

Изваждане на акумулаторната батерия



За изваждане на акумулаторната батерия натиснете бутона за освобождаване и издърпайте акумулаторната батерия. **При това не прилагайте сила.**

Акумулаторната батерия разполага с 2 степени на застопоряване, с което се предотвратява изпадането ѝ при натискане по невнимание на деблокиращия бутон. Когато акумулаторната батерия е поставена в електроинструмента, се придържа в нужната позиция от пружина.

Индикатор за акумулаторната батерия

Указание: Не всеки тип акумулаторна батерия разполага с индикатор за състоянието на зареждане.

Зелените светодиоди на индикатора за акумулаторната батерия показват степента на зареденост на акумулаторната батерия. Поради съображения за сигурност проверката на степента на зареденост е възможна само когато електроинструментът е в покой.

За да видите степента на зареденост на батерията, натиснете бутона за индикация  или . Това е възможно също и при извадена акумулаторна батерия.

Ако след натискане на бутона за индикация не свети нито един светодиод, акумулаторната батерия е повредена и трябва да бъде заменена.

Акумулаторна батерия модел GBA 18V...

Светодиод	Капацитет
Непрекъснато светене 3 × зелено	60–100 %
Непрекъснато светене 2 × зелено	30–60 %
Непрекъснато светене 1 × зелено	5–30 %
Мигаща светлина 1 × зелено	0–5 %

Акумулаторна батерия модел ProCORE18V...

Светодиод	Капацитет
Непрекъснато светене 5 × зелено	80–100 %
Непрекъснато светене 4 × зелено	60–80 %
Непрекъснато светене 3 × зелено	40–60 %
Непрекъснато светене 2 × зелено	20–40 %
Непрекъснато светене 1 × зелено	5–20 %
Мигаща светлина 1 × зелено	0–5 %

Указания за оптимална работа с акумулаторната батерия

Предпазвайте акумулаторната батерия от влага и вода. Съхранявайте акумулаторната батерия само в температурния диапазон от –20 °C до 50 °C. Напр. не оставяйте акумулаторната батерия през лятото в автомобил на слънце.

Периодично почиствайте вентилационните отвори на акумулаторната батерия с мека чиста и суха четка.

Съществено съкратено време за работа след зареждане показва, че акумулаторната батерия е изхабена и трябва да бъде заменена.

Спазвайте указанията за бракуване.

Работа**Процес на рязане**

- ▶ **Едва директно преди стартиране на процеса на рязане поставете акумулаторната батерия в електроинструмента.** Ако пусковият прекъсвач (10) се натис-

не неволно напр. при подготовката за рязане, има опасност от нараняване.

- ▶ **За да избегнете прегряване на електроинструмента, не използвайте електроинструмента за повече от 15 min в постоянен режим.**

Уверете се, че остриетата (1) са чисти и без оптични дефекти.

Процес на рязане:

- Поставете акумулаторната батерия в електроинструмента.
- За **включване и стартиране на процеса на рязане** натиснете пусковия прекъсвач (10) и го задръжте натиснат. Работната светлина (8) светва.
- Ако електроинструментът е разпознал пълен срез, остриетата (1) се отварят и **моторът автоматично се изключва**. Отпуснете пусковия прекъсвач (10). Работната светлина угасва след ок. 10 s автоматично.

Ръчно прекратяване на процеса на рязане:

- За предсрочно прекратяване на процеса на рязане отпуснете пусковия прекъсвач (10) по време на процеса на рязане. Остриетата (1) спират.
- Ако процесът на рязане се спре предварително или остриетата (1) не се отворят след края на рязането автоматично, натиснете бутона за връщане (3). Задръжте бутона за връщане натиснат докато остриетата не се отворят напълно.

Извадете акумулаторната батерия от електроинструмента.

Ако индикацията за статус (4) в края на процеса на рязане свети в зелено, е разпознат цял срез.

Режим на покой и защита срещу повторно включване

Електроинструментът от съображения за сигурност в следните случаи се премества в **режим на покой**:

- ако за повече от 5 min след поставяне на акумулаторната батерия или след последния процес на рязане не е бил използван,
- ако пусковият прекъсвач (10) е бил натиснат по време на поставяне на акумулаторната батерия (като **защита срещу повторно включване**).

В такъв случай натиснете веднъж за кратко пусковия прекъсвач (10), за да активирате електроинструмента. След това стартирайте процеса на рязане както обикновено.

Индикатори за състоянието

Цвят на индикатора за състоянието (4)	Значение	Помощ
След поставянето на акумулаторната батерия/събуждане от режима на покой:		
Зелено (3 s)	Електроинструментът е готов за работа	–
Жълто (3 s)	До края на интервала за поддръжка остиват по-малко от 1000 работни цикъла.	Планирайте поддръжката при оторизирана клиентска служба на Bosch .

Цвят на индикатора за състоянието (4)	Значение	Помощ
Червено (3 s)	Акумулаторната батерия е твърде слаба за процеса на рязане	Зареждане/смяна на акумулаторната батерия
	Акумулаторната батерия и/или електроинструментът са извън диапазона на работната температура	Оставете акумулаторната батерия и електроинструмента да се темперира
След приключване на процеса на рязане/по време на работа:		
Зелено (3 s)	Процес на рязане успешен	–
Жълто (трайно)	Интервал за поддръжка от 20000 работни цикъла превишен	Изпратете електроинструмента за техническо обслужване в оторизирана клиентска служба на Bosch .
Червено (3 s)	Няма пълен процес на рязане, вътрешна грешка на електроинструмента или електроинструментът не е в диапазона на работна температура	<ol style="list-style-type: none"> 1. Рестартирайте процеса на рязане 2. Извадете и повторно поставете акумулаторната батерия 3. Оставете електроинструмента да се темперира 4. Ако тези мерки не помогнат, се обърнете към оторизиран клиентски сервиз на Bosch.

Точните съобщения за грешка могат да се извикат и през **Bosch Read-Out Software** (софтуери за отчитане).

Отчитане на работните резултати с **Bosch Read-Out Software** (софтуери за отчитане)

Електроинструментът запаметява за всеки работен процес данни като натиск и време на работа. За да отчетете тези данни, се нуждаете от **Bosch Read-Out Software** (софтуери за отчитане), които можете да свалите безплатно през www.bosch-professional.com. Инсталирайте софтуера и спазвайте инсталационните указания. В софтуера можете и да видите колко работни цикли още остават до следващия интервал за поддръжка.

За пренасяне на вписванията в протоколи отворете капачка на USB буксата (5) и свържете електроинструмента чрез USB Type-C® кабел с Вашия компютър. За достъп до вписванията в протоколи трябва да се постави акумулаторна батерия в електроинструмента.

Поддръжане и сервиз

Поддръжане и почистване

- **Изваждайте от електроинструмента акумулаторната батерия преди всякакви дейности по електроинструмента (напр. поддръжка, смяна на инструмент и др.).** Съществува опасност от нараняване при задействане на пусковия прекъсвач по невнимание.
- **За да работите добре и безопасно, поддържайте чисти електрическия инструмент и вентилационните отвори.**

Поддържайте електроинструмента сух. Избърсвайте замърсяванията само с влажна кърпа.

Съхранявайте и транспортирайте електроинструмента само в XL-BOXX.

За да гарантирате за възможно най-дълго сигурната работа на електроинструмента, последният трябва да се обслужи технически след 20000 работни цикъла, респ. най-много след 4 години. При превишаване на 20000 работни цикъла индикацията на статуса (4) светва в жълто.

Изпратете електроинструмента за техническо обслужване в оторизирана клиентска служба на **Bosch**.

Указание: Ако интервалът за поддръжка не се спази, правото на гаранция изтича.

Не дозаточвайте сами затъпените остриета (1), а изпращайте електроинструмента за целта на оторизирана клиентска служба на **Bosch**.

Клиентска служба и консултация относно употребата

Отделът за обслужване на клиенти отговаря на Вашите въпроси относно ремонта и поддръжката на Вашия уред, както и относно резервни части. Чертежи на частите в разглобен вид и информация относно резервни части ще намерите също тук: www.bosch-pt.com

Екипът за консултации за употреба на Bosch ще Ви помогне с удоволствие, ако имате въпроси относно нашите уреди и техните принадлежности.

При всякакви уточнителни въпроси и поръчки на резервни части, моля, посочвайте непременно 10-цифрения материален номер, посочен на фирмената табелка на уреда.

България

Robert Bosch SRL
Service scule electrice
Strada Horia Măcelariu Nr. 30–34, sector 1
013937 București, România
Тел.: +359(0)700 13 667 (Български)
Факс: +40 212 331 313

Email: BoschServiceCenterBG@ro.bosch.com
www.bosch-pt.com/bg/bg/

Допълнителни адреси на сервиси ще намерите на:
www.bosch-pt.com/serviceaddresses

Транспортиране

Препоръчаните литиево-йонни акумулаторни батерии подлежат на изискванията на законодателството за опасни товари. Потребителят може да транспортира акумулаторните батерии по пътищата без допълнителни условия. При експедиране от трети страни (напр.: въздушен транспорт или спедиция) трябва да се вземат под внимание специални изисквания към опаковката и маркировката. За целта при подготовката на пакетирането се консултирайте с експерт в съответната област.

Изпращайте акумулаторни батерии само ако корпусът им не е повреден. Изолирайте контактните клеми с изолирбанд и опаковайте акумулаторната батерия така, че да не може да се премества в опаковката. Моля, спазвайте и изискванията на местното законодателство.

Бракуване

Електроинструментите, акумулаторните батерии и допълнителните приспособления трябва да бъдат предавани за оползотворяване на съдържащите се в тях суровини.

Електроинструментът съдържа масла и греси. Изхвърляйте електроинструмента съгласно валидните закони и директиви.



Не изхвърляйте електроинструменти и акумулаторни или обикновени батерии при битовите отпадъци!

Само за страни от ЕС:

Негодните за употреба електроинструменти и дефектните или изразходвани акумулаторни/обикновени батерии трябва да се изхвърлят разделно. Използвайте предвидените системи за събиране.

При неправилно изхвърляне излезли от употреба електрически и електронни уреди могат да имат вредни ефекти върху околната среда и човешкото здраве поради евентуално наличие на опасни вещества.

Акумулаторни или обикновени батерии:

Литиево-йонни:

Моля, спазвайте указанията в раздела Транспортиране (вж. „Транспортиране“, Страница 150).

Интегрираната бутонна батерия може да се изважда само от квалифицирани техници с цел изхвърляне.

Македонски

Безбедносни напомени

Општи предупредувања за безбедност за електрични алати

⚠ ПРЕДУ-ПРЕДУВАЊЕ Прочитајте ги сите безбедносни предупредувања, илустрации и спецификации приложени со

овој електричен алат. Непридржувањето до сите упатства приложени подолу може да доведе до струен удар, пожар и/или тешки повреди.

Зачувајте ги безбедносниот предупредувања и упатства за користење и за во иднина.

Поимот „електричен алат“ во безбедносниот предупредувања се однесува на електрични апарати што користат струја (кабелски) или апарати што користат батерии (акумулаторски).

Безбедност на работниот простор

- ▶ **Работниот простор одржувајте го чист и добро осветлен.** Преполни или темни простории може да доведат до несреќа.
- ▶ **Не работете со електричните алати во експлозивна околина, како на пример, во присуство на запаливи течности, гасови или прашина.** Електричните алати создаваат искри коишто може да ја запалат прашината или гасовите.
- ▶ **Држете ги децата и присутните подалеку додека работите со електричен алат.** Невниманието може да предизвика да изгубите контрола.

Електрична безбедност

- ▶ **Приклучокот на електричниот алат мора да одговара на приклучницата. Никогаш не го менувајте приклучокот. Не користете приклучни адаптери со заземјените електрични алати.** Неизменетите приклучоци и соодветните приклучници го намалуваат ризикот од струен удар.
- ▶ **Избегнувајте телесен контакт со заземјени површини, како на пример, цевки, радијатори, метални ланци и ладилници.** Постои зголемен ризик од струен удар ако вашето тело е заземјено.
- ▶ **Не ги изложувајте електричните алати на дожд или влажни услови.** Ако влезе вода во електричниот алат, ќе се зголеми ризикот од струен удар.
- ▶ **Не постапувајте несоодветно со кабелот. Никогаш не го користете кабелот за носење, влечење или исклучување од струја на електричниот алат. Кабелот чувајте го подалеку од оган, масло, остри ивици или подвижни делови.** Оштетени или заплеткани кабли го зголемуваат ризикот од струен удар.
- ▶ **При работа со електричен алат на отворено, користете продолжен кабел соодветен за надворешна употреба.** Користењето на кабел

соодветен за надворешна употреба го намалува ризикот од струен удар.

- ▶ **Ако мора да работите со електричен алат на влажно место, користете заштитен уред за диференцијална струја (RCD).** Користењето на RCD го намалува ризикот од струен удар.

Лична безбедност

- ▶ **Бидете внимателни, внимавајте како работите и работете разумно со електричен алат. Не користете електричен алат ако сте уморни или под дејство на дроги, алкохол или лекови.** Еден момент на невнимание додека работите со електричните алати може да доведе до сериозна лична повреда.
- ▶ **Користете лична заштитна опрема. Секогаш носете заштита за очи.** Заштитната опрема, како на пр., маска за прашина, безбедносни чевли коишто не се лизгаат, шлем или заштита за уши, коишто се користат за соодветни услови, ќе доведат до намалување на лични повреди.
- ▶ **Спречете ненамерно активирање.** Проверете дали прекинувачот е исклучен пред да го вклучите во струја и/или со сетот на батерии, пред да го земете или носите алатот. Носење на електричните алати со прстот позициониран на прекинувачот или вклучување во струја на електричните алати чијшто прекинувачот е вклучен, може да предизвика несреќа.
- ▶ **Отстранете каков било клуч за регулирање или француски клуч пред да го вклучите електричниот алат.** Француски клуч или клуч прикачен за ротирачкиот дел на електричниот алат може да доведе до лична повреда.
- ▶ **Не ги пречекорувајте ограничувањата. Постојано одржувајте соодветна положба и рамнотежа.** Ова овозможува подобра контрола на електричниот алат во непредвидливи ситуации.
- ▶ **Облечете се соодветно. Не носете широка облека и накит. Косата и алиштата треба да бидат подалеку од подвижните делови.** Широката облека, накитот или долгата коса може да се закачат за подвижните делови.
- ▶ **Ако се користат поврзани уреди за вадење прашина и собирање предмети, проверете дали се правилно поврзани и користени.** Собирањето прашина може да ги намали опасностите предизвикани од неа.
- ▶ **Не дозволувајте искуството стекнато со честа употреба на алатите да ве направи спокојни и да ги игнорирате безбедносните принципи при нивното користење.** Невнимателно движење може да предизвика сериозна повреда во дел од секунда.

Употреба и чување на електричните алати

- ▶ **Не го препотваравајте електричниот алат.** Користете соодветен електричен алат за намената. Со соодветниот електричен алат подобро, побезбедно и побрзо ќе ја извршите работата за која е наменет.

- ▶ **Не користете електричен алат ако не можете да го вклучите и исклучите со помош на прекинувачот.** Секој електричен алат којшто не може да се контролира со прекинувачот е опасен и мора да се поправи.
- ▶ **Исклучете го електричниот алат од струја и/или извадете го сетот на батерии, ако се вади, пред да правите некакви прилагодувања, менувате дополнителна опрема или го складирате електричниот алат.** Со овие превентивни безбедносни мерки се намалува ризикот од случајно вклучување на електричниот алат.
- ▶ **Чувајте ги електричните алати подалеку од дофат на деца и не дозволувајте лицата кои не ракувале со електричниот алат или не се запознаени со ова упатство да работат со истиот.** Електричните алати се опасни во рацете на необучени корисници.
- ▶ **Одржување на електрични алати и дополнителна опрема.** Проверете го порамнувањето или прицврстувањето на подвижните делови, спојот на деловите и сите други услови што може негативно да влијаат врз функционирањето на електричниот алат. Ако е оштетен, однесете го електричниот алат на поправка пред да го користите. Многу несреќи се предизвикани заради несоодветно одржување на електричните алати.
- ▶ **Острете и чистете ги алатите за сечење.** Соодветно одржуваните ивици на алатите за сечење помалку се виткаат и полесно се контролираат.
- ▶ **Електричниот алат, дополнителната опрема, деловите и др., користете ги во согласност со ова упатство, внимавајте на работните услови и работата која ја вршите.** Користењето на електричниот алат за други намени може да доведе до опасни ситуации.
- ▶ **Рачките и површините за држење одржувајте ги суви, чисти и неизмастени.** Рачките и површините за држење што се лизгаат не овозможуваат безбедно ракување и контрола на алатот во непредвидливи ситуации.

Употреба и чување на батериски алат

- ▶ **Полнете ја батеријата само со полнач наведен од производителот.** Полнач којшто е соодветен за еден тип сет на батерии може да предизвика опасност од пожар ако се користи за друг сет на батерии.
- ▶ **Електричните алати користете ги само со специјално наменети сетови на батерии.** Користењето на други сетови на батерии може да предизвика опасност од повреда или пожар.
- ▶ **Кога не го користите сетот на батерии, чувајте го подалеку од други метални предмети, како на пр., спојувалки, монети, клучеви, шајки, завртки или други помали метални предмети што може да предизвикаат спој од еден до друг извор.** Краток спој на батериските извори може да предизвика изгореници или пожар.

- ▶ **Под непредвидени околности, течноста може да истече од батеријата; избегнувајте контакт. При случаен допир, измијте се со млаз вода. Ако течноста влезе во очите, побарајте дополнителна медицинска помош.** Течноста истечена од батеријата може да предизвика иритација или изгореници.
- ▶ **Не употребувајте сет на батерии или алат што е оштетен или изменет.** Оштетени или изменети батерии може да реагираат непредвидливо и да предизвикаат пожар, експлозија или опасност од повреда.
- ▶ **Не го изложувајте сетот на батерии или алатот на оган или висока температура.** Изложувањето на оган или на температура повисока од 130 °C може да предизвика експлозија.
- ▶ **Следете ги сите упатства за полнење и не го полнете сетот на батерии или алатот надвор од температурниот опсег наведен во упатствата.** Неправилното полнење или на температура надвор од наведениот опсег може да ја оштети батеријата и да ја зголеми опасноста од пожар.

Сервисирање

- ▶ **Електричниот алат сервисирајте го кај квалификувано лице кое користи само идентични резервни делови.** Со ова се овозможува безбедно одржување на електричниот алат.
- ▶ **Никогаш не поправајте оштетени сетови на батерии.** Поправката на сетови на батерии треба да ја врши само производителот или овластен сервис.

Безбедносни упатства за хидраулична батериска клешта за сечење кабли

ПРЕДУПРЕДУВАЊЕ!



Носете заштитни очила.



Никогаш не посегнувајте до работната површина на главата на алатот освен ако не е загарантирана безбедна состојба на мирување. Безбедна состојба на мирување

на електричниот алат е гарантирана само кога главата на алатот е целосно отворена и батеријата е отстранета.

- ▶ **Електричниот алат може да го ракува само обучен специјализиран персонал на возраст над 16 години.** Ова го намалува ризикот за луѓето.
- ▶ **Електричниот алат може да го ракува само едно лице.** Упатете им на другите лица да ја напуштат опасната зона на електричниот алат. Ова го намалува ризикот за луѓето.
- ▶ **Работете со електричниот алат само кога главата на алатот е видлива и кога може да се осигурате дека**

ниеден екстремитет не е во опасната зона. Така ќе избегнете повреди.

- ▶ **Запрете го електричниот алат со отпуштање на копчето за вклучување/исклучување доколку постои ризик за луѓето или машината за време на работата.**
- ▶ **Држете го електричниот алат за изолираната површина додека сечете за да не дојде во контакт со скриена жица.** Ако опремата за сечење дојде во допир со „жица под напон“, може да ги изложи металните делови на електричниот алат „под напон“ и операторот може да добие струен удар.
- ▶ **Механичкото враќање може да се користи за враќање на електричниот алат на почетната позиција во итни случаи и пред да се работи на електричниот алат.** Исклучете го и намалете го притисокот на електричниот алат пред да го спуштите или по крајот од работата. Притиснете го копчето за ресетирање за да го намалите притисокот на електричниот алат.
- ▶ **Работете со електричниот алат само рачно. Копчето за вклучување/исклучување и копчето за ресетирање мора да бидат на дофат за да може да се притиснат во итен случај.**
- ▶ **Употребата на електричниот алат при стационарен режим е забранета. За употреба не смее ниту да се става на подот ниту да се стега во уред за стегање.**
- ▶ **Пред да започнете со работа, проверете дали има делови под напон на работната површина. Преземете соодветни заштитни мерки доколку во близина има делови под напон.** Електричниот алат не е погоден за работа на делови под напон.
- ▶ **Не ракувајте со електричниот алат во експлозивна средина.**
- ▶ **Не отворајте го електричниот алат.** Безбедното работење тогаш повеќе не е гарантирано и барањето за гаранција станува неважечко.
- ▶ **За да спречите прегревање на електричниот алат, не користете го постојано подолго од 15 минути.** Електричниот алат не е дизајниран за континуирано работење.
- ▶ **Кога работите во подигната положба, соодветно прицврстете го електричниот алат со опрема за заштита од паѓање и погрижете се да нема лица под работната површина. Носете заштита за глава кога работите над глава.** Ова спречува материјални штети и лична повреда ако електричниот алат случајно падне.
- ▶ **При губење на маслото, електричниот алат мора да се врати на производителот.**
- ▶ **Избегнувајте контакт со хидрауличното масло што истекува. Темелно исчистете ја кожата со сапун и вода по контактот. Плакнете ги очите веднаш со многу вода најмалку 10 минути по контактот.** Контактот со хидраулично масло може да доведе до иритација и алергиски реакции.

- ▶ **Не вадете ја батеријата додека електричниот алат не се исклучи безбедно.**
- ▶ **При оштетување и непрописна употреба на батеријата може да излезе пара. Батеријата може да се запали или да експлодира.** Внесете свеж воздух и доколку има повредени однесете ги на лекар. Парата може да ги надразни дишните патишта.
- ▶ **Не модифицирајте и отворајте ја батеријата.** Постои опасност од краток спој.
- ▶ **Батеријата може да се оштети од острите предмети како на пр. клинци или одвртувач или со надворешно влијание.** Може да дојде до внатрешен краток спој и батеријата може да се запали, да пушти чад, да експлодира или да се прегрее.
- ▶ **Користете ја батеријата само во производи на производителот.** Само на тој начин батеријата ќе се заштити од опасно преоптоварување.



Заштитете ја батеријата од топлина, на пр. од долготрајно изложување на сончеви зраци, оган, нечистотии, вода и влага.



Инаку, постои опасност од експлозија и краток спој.



ПРЕДУПРЕДУВАЊЕ



Бидете сигурни, дека децата не доаѓаат во допир со копчестата батерија. Копчестите батерии се опасни.

- ▶ **Никогаш проголтавајте ги копчестите батерии и не ставајте ги други отвори од телото. Доколку постои сомневање дека копчестата батерија е проголтана или е вметната во друг дел од телото, веднаш побарајте медицинска помош.** Проголтавањето на копчеста батерија може во рок од 2 часа да доведе до сериозни внатрешни изгореници или смрт.

Опис на производот и перформансите



Прочитајте ги сите безбедносни напомени и упатства. Грешките настанати како резултат од непридржување до безбедносните напомени и упатства може да предизвикаат електричен удар, пожар и/или тешки повреди.

Внимавајте на сликите во предниот дел на упатството за користење.

Употреба со соодветна намена

Електричниот алат е наменет за сечење цврсти кабли од алуминиум и бакар со повеќе јадра и ситно јадрени без челичен оклоп.

Илустрација на компоненти

Нумерирањето на илустрираните компоненти се однесува на приказот на електричниот алат на графичката страница.

- (1) Сечило
- (2) Глава за сечење
- (3) Копче за ресетирање
- (4) Приказ за статус
- (5) USB-конектор
- (6) Батерија^{a)}
- (7) Копче за отклучување на батерија^{a)}
- (8) Работно светло
- (9) Рачка (изолирана површина на рачката)
- (10) Копче за вклучување/исклучување

a) **Опишаната опрема прикажана на сликите не е дел од стандардниот обем на испорака.**

Технички податоци

Хидраулична батериска клешта за сечење кабли	GKN 18V-50	
Број на дел		3 601 JPO 0..
Номинален напон	V ⁻⁻⁻	18
Макс. сила на притискање на системот	kN	50
Макс. дијаметар на кабелот што може да се исече	mm	40
Опсег на ротација на главата за сечење	°	360
USB-стандарден електричен алат		USB 2.0
USB-кабел за пренос на податоци (комерцијално достапен)		USB Type-C ^{a)}
Тежина ^{b)}	kg	2,7
Препорачана околна температура при полнење	°C	0 ... +35
Дозволена околна температура при работа ^{c)}	°C	-10 ... +50
Дозволена околна температура при складирање	°C	-20 ... +50
Препорачани акумулаторски батерии		GBA 18V... ProCORE18V...

Хидраулична батериска клешта за сечење кабли GKH 18V-50

Препорачани полначи	GAL 18... GAX 18... GAL 36...
---------------------	-------------------------------------

A) USB Type-C® и USB-C® се трговски ознаки за USB Implementers Forum.

B) Тежина без батерија
(за тежината на батеријата видете <http://www.bosch-professional.com>)

C) ограничена моќност на температури < 0 °C

Вредностите може да варираат во зависност од производот и зависат од примената и условите на животната средина. Повеќе информации може да најдете на www.bosch-professional.com/wac.

Информации за бучава/вибрации

Вредностите за емисија на бучава се одредуваат согласно **EN 62841-1**.

Нивото на звучниот притисок на уредот, оценето со A, типично е помало од 70 dB(A). Нивото на звучниот притисок при работењето може да ги надмине наведените вредности. **Носете заштита за слухот!**

Вкупните вредности на вибрација a_h (векторски збир на три насоки) и несигурност K дадени се во согласност со **EN 62841-1**:

$$a_h < 2,5 \text{ m/s}^2, K = 1,5 \text{ m/s}^2.$$

Нивото на вибрации наведено во овие упатства и вредноста на емисијата на бучава се измерени според мерни постапки и можат да се користат за споредба меѓу електрични алати. Исто така може да се прилагоди за предвремена процена на нивото на вибрации и емисијата на бучава.

Наведеното ниво на вибрации и вредноста на емисијата на бучава ги претставуваат главните примени на електричниот алат. Доколку електричниот алат се користи за други примени, алатот што се вметнува отстапува од нормите или недоволно се одржува, нивото на вибрации и вредноста на емисијата на бучава можат да отстапуваат. Ова може значително да го зголеми нивото на вибрации и емисијата на бучава во целокупниот период на работење.

За прецизно одредување на нивото на вибрации и емисијата на бучава, треба да се земе предвид периодот во кој уредот е исклучен или работи, а не во моментот кога е во употреба. Ова може значително да го намали нивото на вибрации и емисијата на бучава во целокупниот период на работење.

Утврдете ги дополнителните мерки за безбедност за заштита на корисникот од влијанието од вибрациите, како на пр.: одржување на електричните алати и алатите за вметнување, одржување на топлината на дланките, организирање на текот на работата.

Батерија

Bosch продава батериски електрични алати и без батерија. Дали батеријата е содржана во обемот на испорака можете да видите на пакувањето.

Полнење на батеријата

► **Користете ги само полначите коишто се наведени во техничките податоци.** Само овие уреди за полнење се погодни за литиум-јонската батерија за Вашиот електричен уред.

Напомена: Литиум-јонските батерии се испорачуваат делумно наполнети порани меѓународните прописи за транспорт. За да се загарантира целосната јачина на батеријата, пред првата употреба целосно наполнете ја.

Ставање на батеријата

Вметнете ја наполнетата акумулаторска батерија во прифатот за батерија, додека не се вклопи.

Вадење на батеријата



За да ја извадите акумулаторската батеријата, притиснете на копчето за отворање и извлекете ја батеријата. **Притоа не употребувајте сила.**

Акумулаторската батерија има 2 степенa на блокирање, што спречуваат да испадне батеријата при невнимателно притискање на копчето за отклучување на батеријата. Сè додека е вметната батеријата во електричниот алат, таа се држи во позиција со помош на пружина.

Приказ за наполнетост на батеријата

Напомена: Не секој тип на батерија има приказ за нивото на наполнетост.

Трите зелени LED-светилки на приказот за наполнетост на батеријата ја покажуваат состојбата на наполнетост на батеријата. Од безбедносни причини, состојбата на наполнетост на батеријата може да ја проверите само доколку електричниот алат е во мирување.

Притиснете го копчето на приказот за наполнетост на батеријата,  или , за да се прикаже наполнетоста. Ова исто така е возможно и со извадена батерија.

Доколку по притискањето на копчето на приказот за наполнетост на батеријата не свети LED светилка, батеријата е дефектна и мора да се замени.

Тип на батерија GBA 18V...

LED-светилки	Капацитет
Трајно светло 3 × зелено	60–100 %
Трајно светло 2 × зелено	30–60 %
Трајно светло 1 × зелено	5–30 %
Трепкаво светло 1 × зелено	0–5 %

Тип на батерија ProCORE18V...

LED-светилки	Капацитет
Трајно светло 5 × зелено	80–100 %

LED-светилки	Капацитет
Трајно светло 4 × зелено	60–80 %
Трајно светло 3 × зелено	40–60 %
Трајно светло 2 × зелено	20–40 %
Трајно светло 1 × зелено	5–20 %
Трепкаво светло 1 × зелено	0–5 %

Напомени за оптимално користење на батериите

Заштитете ја батеријата од влага и вода.

Складирајте ја батеријата во опсег на температура од -20 °C до 50 °C. Не ја оставајте батеријата на пр. во автомобилот во лето.

Повремено чистете ги отворите за проветрување на батеријата со мека, чиста и сува четка.

Скратеното време на работа по полнењето покажува, дека батеријата е потрошена и мора да се замени.

Внимавајте на напомените за отстранување.

Режим

Процес на сечење

► **Вметнете ја батеријата во електричниот алат директно пред да започнете со процесот на сечење.** Постои опасност од повредно ако случајно се притисне копчето за вклучување (10) на пр. при подготовка за сечење.

► **За да спречите прегревање на електричниот алат, не користете го постојано подолго од 15 минути.**

Погрижете се сечилата (1) да бидат чисти и без визуелни дефекти.

Процес на сечење:

- Поставете ја батеријата во електричниот алат.

- За **вклучување и започнување на процесот на сечење**, притиснете и задржете го копчето за вклучување/исклучување (10). Работното светло (8) се пали.
- Откако електричниот алат ќе открие дека сечењето е успешно завршено, сечилото (1) се отвора и **моторот се исклучува автоматски**. Отпуштете го копчето за вклучување/исклучување (10). Работното светло се исклучува автоматски по околу 10 s.

Рачно завршување на процесот на сечење:

- За предвремено завршување на процесот на сечење, отпуштете го копчето за вклучување/исклучување (10) за време на процесот на сечење. Сечилото (1) сопира.
- Ако процесот на сечење се сопре предвремено или сечилата (1) не се отвораат автоматски, притиснете го копчето за ресетирање (3). Притиснете и задржете го копчето за ресетирање додека сечилата да се отвораат целосно.

Извадете ја батеријата од електричниот алат.

Ако статусот за приказ (4) свети зелено на крајот од процесот на сечење, тоа значи дека сечењето е успешно завршено.

Режим на мирување и заштита од рестартирање

Поради безбедносни причини, електричниот алат се поставува на **режим на мирување** во следниве случаи:

- ако не се користи подолго од 5 минути по вметнување на батеријата или по последниот процес на сечење,
- ако се притисне копчето за вклучување/исклучување (10) додека е вметната батеријата (како **заштита од рестартирање**).

Во овој случај, кратко притиснете на копчето за вклучување/исклучување (10), за да се активира електричниот алат. Потоа започнете го процесот на сечењето како и вообичаено.

Прикази за состојба

Боја на приказ за статус (4)	Значење	Помош
По вметнување на батеријата/будење од режимот на мирување:		
Зелено (3 s)	Електричниот алат е подготвен за користење	–
Жолто (3 s)	Преостануваат помалку од 1000 циклуси на работа до крајот на интервалот за одржување.	Закажете одржување во овластен Bosch сервисен центар.
Црвено (3 s)	Батеријата е преслаба за процесот на сечење	Наполнете/заменете ја батеријата
	Батеријата и/или електричниот алат се надвор од опсегот на работна температура	Оставете ги батеријата и електричниот алат да се оладат
По завршување/за време на процесот на сечење:		
Зелено (3 s)	Процесот на сечење е успешен	–

Боја на приказ за статус (4)	Значење	Помош
Жолто (непрекинато)	Интервалот за одржување од 20000 циклуси на работа е надминат	Однесете го електричниот алат во овластен Bosch сервисен центар.
Црвено (3 s)	Процесот на сечење не е завршен, внатрешна грешка на електричниот алат или алатот е надвор од опсегот на работна температура	<ol style="list-style-type: none"> 1. Започнете го процесот на сечење повторно 2. Извадете и повторно ставете ја батеријата 3. Оставете го електричниот алат да се олади 4. Ако овие мерки не помогнат, контактирајте со овластен Bosch сервисен центар.

Точните пораки за грешка може да се повикаат и преку **Bosch** Read-Out Software.

Прочитајте ги резултатите од работата со **Bosch** Read-Out Software

Електричниот алат зачувува податоци како притисок и време на работа за секој процесот на работа. За да ги прочитате овие податоци, ви треба **Bosch** Read-Out Software, што може да го преземете бесплатно на www.bosch-professional.com. Инсталирајте го софтверот и следете ги напомените за инсталација. Во софтверот може да видите и колку циклуси на работа преостануваат до следниот интервал за одржување.

За да ги пренесете записите, отворете го капачето на USB-конекторот (5) и поврзете го електричниот алат со вашиот компјутер преку USB Type-C®-кабел. Мора да вметнете батерија во електричниот алат за да пристапите до записите.

Одржување и сервис

Одржување и чистење

- **Пред секое работење на електричниот алат (на пр. одржување, промена на алатот итн.) извадете ја батеријата од електричниот алат.** При невнимателно притискање на прекинувачот за вклучување/исклучување постои опасност од повреди.
- **Одржувајте ја чистотата на електричниот апарат и отворите за проветрување, за да може добро и безбедно да работите.**

Чувајте го електричниот алат сув. Избришете ги нечистотиите со влажна крпа.

Електричниот алат складирајте и транспортирајте го само во XL-BOXX.

За да се овозможи безбедна работа на електричниот алат што е можно подолго, алатот мора да се сервисира по најмногу 20000 циклуси на работа или по 4 години. Кога ќе се надминат 20000 циклуси на работа, приказот за статус (4) свети фиксно жолто.

Однесете го електричниот алат во овластен **Bosch** сервисен центар.

Напомена: ако не се придржувате до интервалот за одржување, гаранцијата прекинува да важи.

Не острате ги сечилата (1) сами, туку однесете го алатот во овластен **Bosch** сервисен центар .

Сервисна служба и совети при користење

Сервисната служба ќе одговори на Вашите прашања во врска со поправката и одржувањето на Вашиот производ како и резервните делови. Експлодирани цртежи и информации за резервни делови може да се најдат и на: www.bosch-pt.com

Тимот за советување при користење на **Bosch** ќе Ви помогне доколку имате прашања за нашите производи и опрема.

За сите прашања и нарачки на резервни делови, Ве молиме наведете го 10-цифрениот број од спецификационата плочка на производот.

Северна Македонија

Д.Д.Електрис
Сава Ковачевиќ 47Нб, број 3
1000 Скопје
Е-пошта: dimce.dimcev@servis-bosch.mk
Интернет: www.servis-bosch.mk
Тел./факс: 02/ 246 76 10
Моб.: 070 595 888

Д.П.Т.У "РОЈКА"

Јани Лукровски бб; Т.Ц Автокоманда локал 69
1000 Скопје
Е-пошта: servisrojka@yahoo.com
Тел: +389 2 3174-303
Моб: +389 70 388-520, -530

Дополнителни адреси за сервиси може да се најдат на:

www.bosch-pt.com/serviceaddresses

Транспорт

Препорачаните Литиум-јонски батерии подлежат на барањата во Законот за опасни материјали. Батериите може да се транспортираат само од страна на корисникот, без потреба од дополнителни квалификации.

При испорака преку трети лица (на пр.: При пренос на истите од страна на трети лица воздушен транспорт или шпедиција) неопходно е да се внимава на специјалните напомени за пакување и означување со етикети. Во таков случај, при подготовката на пратката мора да се повика експерт за опасни супстанции.

Транспортирајте ги батериите само доколку куќиштето е неоштетено. Залепете ги отворените контакти и спакувајте ја батеријата на тој начин што нема да се

движи во амбалажата. Ве молиме внимавајте на евентуалните дополнителни национални прописи.

Отстранување

Електричните алати, батериите, опремата и амбалажите треба да се отстранат на еколошки прифатлив начин.

Електричниот алат содржи масла и подмачкувачи. Фрлете го електричниот алат во согласност со важечките закони и прописи.



Не ги фрлајте електричните апарати и батериите во домашната канта за губре!

Само за земјите од ЕУ:

Електричните алати кои повеќе не се употребливи и неисправни или користени акумулаторски батерии/ батерии мора да се фрлаат посебно. Користете ги предвидените системи за собирање.

Доколку се фрли неправилно, отпадната електрична и електронска опрема може да има штетни ефекти врз животната средина и здравјето на луѓето поради можното присуство на опасни материи.

Батерии:

Литиум-јонски:

Ве молиме внимавајте на напомените во делот Транспорт (види „Транспорт“, Страница 156).

Вградената копча батерија може да се извади за фрлање само од страна на стручен персонал.

- ▶ **Držite podalje decu i druge osobe za vreme korišćenja električnog alata.** Stvari koje vam odvrćaju pažnju mogu dovesti do gubitka kontrole.

Električna sigurnost

- ▶ **Priključni utikač električnog alata mora odgovarati utičnici. Utikač ne sme nikako da se menja. Ne upotrebljavajte adaptere utikača zajedno sa električnim alatima zaštićenim uzemljenjem.** Nemodifikovani utikači i odgovarajuće utičnice smanjuju rizik od električnog udara.
- ▶ **Izbegavajte kontakt telom sa uzemljenim površinama kao što su cevi, radiatori, šporeti i frižideri.** Postoji povećani rizik od električnog udara ako je vaše telo uzemljeno.
- ▶ **Držite električni alat što dalje od kiše ili vlage.** Prodor vode u električni alat povećava rizik od električnog udara.
- ▶ **Kabl ne koristite u druge svrhe. Nikada ne koristite kabl za nošenje električnog alata, ne vucite ga i ne izvlačite ga iz utičnice. Držite kabl dalje od vreline, ulja, oštih ivica ili pokretnih delova.** Oštećeni ili umršeni kablovi povećavaju rizik od električnog udara.
- ▶ **Ako sa električnim alatom radite na otvorenom, upotrebljavajte samo produžne kablove koji su pogodni za upotrebu na otvorenom.** Upotreba kabla pogodnog za upotrebu na otvorenom smanjuje rizik od električnog udara.
- ▶ **Ako ne možete da izbegnete rad sa električnim alatom u vlažnoj okolini, koristite zaštitni uređaj diferencijalne struje (RCD).** Upotreba zaštitnog uređaja diferencijalne struje smanjuje rizik od električnog udara.

Sigurnost osoblja

- ▶ **Budite pažljivi, pazite na to šta radite i postupajte razumno tokom rada sa vašim električnim alatom. Ne koristite električni alat ako ste umorni ili pod uticajem droge, alkohola ili lekova.** Momenat nepažnje kod upotrebe električnog alata može rezultirati ozbiljnim povredama.
- ▶ **Nosite ličnu zaštitnu opremu. Uvek nosite zaštitne naočare.** Nošenje zaštitne opreme, kao što je maska za prašinu, sigurnosne cipele koje ne klišu, zaštitni šlem ili zaštita za sluh, zavisno od vrste i upotrebe električnog alata, smanjuje rizik od povreda.
- ▶ **Izbegavajte nenamerno puštanje u rad. Uverite se da je električni alat isključen, pre nego što ga priključite na struju i/ili na akumulator, uzmete ga ili nosite.** Nošenje električnog alata sa prstom na prekidaču ili priključivanje na struju uključenog električnog alata vodi do nesreće.
- ▶ **Uklonite bilo kakve ključeve za podešavanje ili ključeve za zavrtneje, pre nego što uključite električni alat.** Ostavljanje ključa za zavrtneje ili ključa prikaočenog na rotirajući deo električnog alata može rezultirati ličnom povredom.
- ▶ **Izbegavajte neprirodno držanje tela. Pobrnite se uvek da stabilno stojite i u svako doba održavajte**

Srpski

Bezbednosne napomene

Opšte sigurnosne napomene za električne alate

UPOZORENJE Pročitajte sva sigurnosna upozorenja, uputstva, ilustracije i specifikacije isporučene uz ovaj električni alat. Propusti u pridržavanju svih dolenađenih uputstava mogu imati za posledicu električni udar, požar i/ili teške povrede.

Čuvajte sva upozorenja i uputstva za buduću upotrebu.

Pojam „električni alat“ upotrebljen u upozorenjima odnosi se na električne alate sa pogonom na struju (sa kablom) i na električne alate sa akumulatorskim pogonom (bez kabla).

Sigurnost radnog područja

- ▶ **Držite vaše radno područje čisto i dobro osvetljeno.** Nered ili neosvetljena radna područja mogu voditi nesrećama.
- ▶ **Ne radite sa električnim alatom u okolini ugroženoj eksplozijom, u kojoj se nalaze zapaljive tečnosti, gasovi ili prašina.** Električni alati stvaraju varnice koje mogu zapaliti prašinu ili isparenja.

ravnotežu. Ovo omogućava bolje upravljanje električnim alatom u neočekivanim situacijama.

- ▶ **Nosite pogodnu odeću. Ne nosite široku odeću ili nakit. Držite kosu i odeću dalje od pokretnih delova.** Pokretni delovi mogu zahvatiti široku odeću, nakit ili dugu kosu.
- ▶ **Ako mogu da se montiraju uređaji za usisavanje i skupljanje prašine, uverite se da li su priključeni i upotrebljeni kako treba.** Usisavanje prašine može smanjiti rizike koji su povezani sa prašinom.
- ▶ **Ne dozvolite da pouzdanje koje ste stekli čestim upotrebom alata utiče na to da postanete neoprezni i da zanemarite sigurnosne principe za upotrebu alata.** Neoprezno delovanje može prouzrokovati teške povrede u deliću sekunde.

Upotreba i briga o električnim alatima

- ▶ **Ne preopterećujte aparat. Upotrebljavajte električni alat koji je pogodan za vaš zadatak.** Odgovarajući električni alat radi bolje i sigurnije tempom za koji je projektovan.
- ▶ **Ne koristite električni alat čiji je prekidač u kvaru.** Svaki električni alat koji se ne može kontrolisati prekidačem je opasan i mora se popraviti.
- ▶ **Izvučite utikač iz utičnice i/ili izvadite akumulatorsku bateriju iz električnog alata, ukoliko je to moguće, pre nego što izvršite bilo kakva podešavanja, promenu pribora ili pre nego što uskladištite električni alat.** Takve preventivne sigurnosne mere smanjuju rizik od slučajnog pokretanja električnog alata.
- ▶ **Čuvajte nekorišćene električne alate izvan dometa dece i ne dozvoljavajte korišćenje alata osobama koje ne poznaju isti ili nisu pročitale ova uputstva.** U rukama neobučениh korisnika električni alati postaju opasni.
- ▶ **Održavajte električni alat i pribor. Proverite da li pokretni delovi aparata besprekorno funkcionišu i da li su dobro povezani, da li su delovi možda polomljeni ili su tako oštećeni da je ugroženo funkcionisanje električnog alata. Pre upotrebe popravite alat ukoliko je oštećen.** Mnoge nesreće su prouzrokovane lošim održavanjem električnih alata.
- ▶ **Održavajte alate za sečenje oštre i čiste.** Sa adekvatno održanim alatom za sečenje sa oštrim sečivima manja je verovatnoća da će doći do zapinjanja i upravljanje je jednostavnije.
- ▶ **Upotrebljavajte električni alat, pribor, alate koji se umeću itd. prema ovim uputstvima. Obratite pažnju pritom na uslove rada i posao koji morate obaviti.** Upotreba električnog alata za namene drugačije od predviđenih može voditi opasnim situacijama.
- ▶ **Održavajte drške i prihvatne površine suvim, čistim i bez ostataka ulja ili masnoće.** Klizave drške ili prihvatne površine ne omogućavaju bezbedno rukovanje i upravljanje alatom u neočekivanim situacijama.

Upotreba i briga o alatu na akumulatorski pogon

- ▶ **Punite samo u aparatima za punjenje, koje je preporučio proizvođač.** Punjač koji je pogodan za jednu vrstu akumulatorske baterije može stvoriti rizik od požara ako se koristi za drugačiju akumulatorsku bateriju.
- ▶ **Upotrebljavajte električni alat samo zajedno sa akumulatorskim baterijama namenjenim za njih.** Upotreba bilo kojih drugih akumulatorskih baterija može stvoriti rizik od povrede ili požara.
- ▶ **Držite nekorišćenu akumulatorsku bateriju dalje od drugih metalnih objekata, poput kancelarijskih spajalica, novčića, ključeva, eksera, zavrtnja ili drugih malih metalnih predmeta, koji mogu prouzrokovati povezivanje jednog terminala sa drugim.** Kratak spoj između baterijskih terminala može prouzrokovati opekotine ili požar.
- ▶ **Kod pogrešne primene iz akumulatorske baterije može biti izbačena tečnost. Izbegavajte kontakt sa njom. Kod slučajnog kontakta isperite sa vodom. Ako tečnost dospe u oči, potražite i dodatnu lekarsku pomoć.** Tečnost iz akumulatora može prouzrokovati iritaciju ili opekotine.
- ▶ **Ne koristite akumulatorsku bateriju ili alat koji je oštećen ili modifikovan.** Oštećene ili modifikovane akumulatorske baterije mogu se ponašati nepredvidivo, što može rezultirati požarom, eksplozijom ili povredom.
- ▶ **Ne izlažite akumulatorsku bateriju ili alat vatri ili visokim temperaturama.** Izlaganje vatri ili temperaturama iznad 130 °C može prouzrokovati eksploziju.
- ▶ **Pridržavajte se svih uputstava u vezi sa punjenjem i ne punite akumulatorsku bateriju ili alat izvan temperaturnog opsega naznačenog u uputstvima.** Nepropisno punjenje ili punjenje na temperaturama izvan naznačenog opsega može oštetiti akumulatorsku bateriju i povećati rizik od požara.

Servisiranje

- ▶ **Neka vam vaš električni alat popravljaju samo kvalifikovano osoblje, koristeći samo originalne rezervne delove.** Ovo će osigurati očuvanje bezbednosti električnog alata.
- ▶ **Nikada ne servisirajte oštećene akumulatorske baterije.** Servisiranje akumulatorskih baterija treba da vrše isključivo proizvođač ili ovlašćeni serviseri.

Sigurnosne napomene za hidraulični akumulatorski rezač kablova

UPOZORENJE!



Nosite zaštitne naočare.





Nikada nemojte posezati u radno područje glave alata osim ako nije osigurano sigurno mirovanje. Sigurno mirovanje električnog alata je osigurano samo kada je glava alata otvorena i akumulator izvađen.

- ▶ **Električnim alatom sme da rukuje isključivo obučeno stručno osoblje koje ima više od 16 godina.** Tako ćete sprečiti opasnost po osobe.
- ▶ **Električnim alatom sme da rukuje isključivo jedna osoba. Ostale osobe udaljite iz područja opasnosti električnog alata.** Tako ćete sprečiti opasnost po osobe.
- ▶ **Koristite električni alat samo ako možete videti glavu alata i ako se možete uveriti da se u području opasnosti ne nalaze udovi.** Tako ćete sprečiti povrede.
- ▶ **Ako tokom rada nastane opasnost po ljude ili mašinu, zaustavite električni alat puštanjem tastera za uključivanje/isključivanje.**
- ▶ **Električni alat držite samo za izolovane prihvatne površine prilikom izvođenja radova gde rezni pribor može doći u kontakt sa skrivenim žicama.** Rezni pribor, koji dođe u kontakt sa provodnom žicom, može dovesti do toga da izloženi metalni delovi električnog alata postanu provodnici, što rukovaoca može izložiti električnom udaru.
- ▶ **Pomoću mehaničkog povratnog kretanja u hitnim situacijama i pre početka možete da vratite električni alat u početni položaj. Pre spuštanja električnog alata odn. nakon završetka rada zaustavite električni alat i isključite pritisak.** Da biste isključili pritisak električnog alata, pritisnite taster za vraćanje.
- ▶ **Električni alat koristite isključivo uz ručno vođenje. Taster za uključivanje/isključivanje i taster za vraćanje moraju da budu dostupni, da bi se mogli pritisnuti u hitnoj situaciji.**
- ▶ **Stacionarna upotreba električnog alata je zabranjena. Ne sme se spuštati na tlo radi upotrebe niti se pričvršćivati u stezni mehanizam.**
- ▶ **Pre početka rada se uverite da se u radnom prostoru ne nalaze delovi pod naponom. Ako se u blizini nalaze delovi pod naponom, sprovedite odgovarajuće zaštitne mere.** Električni alat nije namenjen za radove na delovima koji su pod naponom.
- ▶ **Električni alat nemojte upotrebljavati u eksplozivnom okruženju.**
- ▶ **Nemojte otvarati električni alat.** Siguran rad tada više nije osiguran i garancija prestaje da važi.
- ▶ **Da biste sprečili prekomerno zagrevanje električnog alata, električni alat nemojte koristiti duže od 15 minuta u neprekidnom režimu.** Električni alat nije predviđen za neprekidni režim.
- ▶ **Prilikom radova u višem položaju, osigurajte električni alat adekvatno pomoću zaštite od pada i vodite računa da se u radnom prostoru ne nalaze osobe. Prilikom radova iznad glave nosite zaštitu za glavu.** Tako ćete sprečiti materijalnu štetu i povrede osoba, ako električni alat nehotice padne.

- ▶ **Ako dođe do gubitka ulja, električni alat morate vratiti proizvođaču.**
- ▶ **Izbegavajte kontakt sa hidrauličnim uljem koje je iscurilo. Nakon kontakta temeljno operite kožu sapunom i vodom. Nakon kontakta odmah isperite oči sa mnogo vode najmanje 10 minuta.** Kontakt sa hidrauličnim uljem može dovesti do iritacija i alergijskih reakcija.
- ▶ **Akumulator izvadite tek kada je električni alat sigurno zaustavljen.**
- ▶ **Kod oštećenja i nestručne upotrebe akumulatora može doći do isparavanja. Akumulator može da izgori ili da eksplodira.** Uzmite svež vazduh i potražite lekara ako dođe do tegoba. Para može nadražiti disajne puteve.
- ▶ **Nemojte menjati i otvarati akumulator.** Postoji opasnost od kratkog spoja.
- ▶ **Baterija može da se ošteti oštrim predmetima, kao npr. ekserima ili odvijačima zavrtnjeva ili usled dejstva neke spoljne sile.** Može da dođe do internog kratkog spoja i akumulatorska baterija može da izgori, dimi, eksplodira ili da se pregreje.
- ▶ **Akumulator koristite samo u proizvodima proizvođača.** Samo tako se akumulator štiti od opasnog preopterećenja.



Zaštitite akumulator od izvora toplote, npr. i od trajnog sunčevog zračenja, vatre, prljavaštine, vode i vlage. Postoji opasnost od eksplozije i kratkog spoja.



UPOZORENJE



Pobrinite se da se dugmasta baterija nalazi van domašaja dece. Dugmaste baterije su opasne.

- ▶ **Dugmaste baterije se nikada ne smeju progutati ili uneti kroz druge telesne otvore. Ukoliko postoji sumnja da je dugmasta baterija progutana ili se nalazi u drugim otvorima tela, odmah potražite lekara.** Gutanje dugmaste baterije u roku od 2 sata može da dovede do ozbiljnih unutrašnjih opekotina i do smrti.

Opis proizvoda i primene



Pročitajte sve bezbednosne napomene i uputstva. Propusti u poštovanju bezbednosnih napomena i uputstava mogu da prouzrokuju električni udar, požar i/ili teške povrede.

Vodite računa o slikama u prednjem delu uputstva za rad.

Namenska upotreba

Električni alat je predviđen za rezanje aluminijumskih i bakarnih kablova sa više žica i tankim žicama bez čelične armature.

Prikazane komponente

Označavanje brojevima prikazanih komponenta odnosi se na prikaz električnog alata na grafičkoj stranici.

- (1) Sečivo
- (2) Rezna glava
- (3) Taster za vraćanje
- (4) Prikaz statusa
- (5) USB priključak
- (6) Akumulator^{a)}
- (7) Taster za otključavanje akumulatora^{a)}
- (8) Radno svetlo
- (9) Ručka (izolirana površina za držanje)
- (10) Taster za uključivanje/isključivanje

a) **Ovaj pribor ne spada u standardni obim isporuke.**

Tehnički podaci

Hidraulični akumulatorski rezač kablova		GKH 18V-50
Broj artikla		3 601 JPO 0..
Nominalni napon	V ⁻⁻⁻	18
Sistemska sila pritiska maks.	kN	50
Maks. prečnik kabla koji se može rezati	mm	40
Opseg okretanja rezne glave	°	360
USB standardni električni alat		USB 2.0
USB kabl za prenos podataka (komercijalni)		USB Type-C ^{A)}
Težina ^{B)}	kg	2,7
Preporučena temperatura okruženja prilikom punjenja	°C	0 ... +35
Dozvoljena temperatura okruženja prilikom rada ^{C)}	°C	-10 ... +50
Dozvoljena temperatura okruženja prilikom skladištenja	°C	-20 ... +50
Preporučeni akumulatori		GBA 18V... ProCORE 18V...
Preporučeni punjači		GAL 18... GAX 18... GAL 36...

A) USB Type-C[®] i USB-C[®] su robne marke kompanije USB Implementers Forum.

B) Težina bez akumulatora (za težinu akumulatora pogledajte <http://www.bosch-professional.com>)

C) ograničeni učinak na temperaturama < 0 °C
Vrednosti mogu da se razlikuju u zavisnosti od proizvoda i zavise od uslova upotrebe i uslova iz okoline. Dodatne informacije možete pogledati na adresi www.bosch-professional.com/wac.

Informacije o buci/vibracijama

Vrednosti emisije buke utvrđene u skladu sa **EN 62841-1**.

Nivo zvučnog pritiska električnog alata klasifikovan pod A je tipično manji od 70 dB(A). Nivo buke može prilikom rada može da prekorači zadate vrednosti. **Nosite zaštitu za sluh!**

Ukupne vrednosti vibracija a_h (vektorski zbir tri pravca) i nesigurnost K utvrđeni u skladu sa **EN 62841-1**:
 $a_h < 2,5 \text{ m/s}^2$, $K = 1,5 \text{ m/s}^2$.

Nivo vibracija i vrednosti emisije buke, koji su navedeni u ovim uputstvima, su izmereni prema standardizovanom mernom postupku i mogu se koristiti za međusobno poređenje električnih alata. Pogodni su i za privremenu procenu emisije vibracije i buke.

Navedeni nivo vibracija i vrednost emisije buke predstavljaju realnu upotrebu električnog alata. Međutim, ako se električni alat upotrebljava za druge namene, sa drugim umetnim alatima ili ako se nedovoljno održava, može doći do odstupanja nivoa vibracija i vrednosti emisije buke. Ovo može u značajnoj meri povećati emisiju vibracija i buke tokom celokupnog perioda korišćenja.

Za tačnu procenu emisije vibracija i buke trebalo bi uzeti u obzir i vreme u kojem je uređaj isključen ili u situaciji da radi, ali nije zaista u upotrebi. Ovo može značajno redukovati emisije vibracija i buke tokom celokupnog perioda korišćenja.

Utvrđite dodatne sigurnosne mere radi zaštite korisnika od delovanja vibracija kao na primer: održavanje električnog alata i umetnog alata, održavanje toplih ruku, organizacija radnih postupaka.

Akumulator

Bosch prodaje akumulatorske električne alate i bez akumulatora. Na pakovanju možete pogledati da li se u sadržaju isporuke vašeg alata nalazi i akumulator.

Punjenje akumulatora

► **Koristite samo punjače koji su navedeni u tehničkim podacima.** Samo ovi punjači su usaglašeni sa litijum-jonskom akumulatorskom baterijom koja se koristi u Vašem električnom alatu.

Napomena: Litijum-jonski akumulatori se zbog međunarodnih transportnih propisa isporučuju delimično napunjeni. Da biste osigurali punu snagu akumulatora, pre prve upotrebe ga potpuno napunite.

Ubacivanje akumulatora

Ubacite napunjeni akumulator u prihvat akumulatora tako da nalegne na mesto.



Vađenje akumulatora

Za vađenje akumulatora pritisnite taster za deblokadu akumulatora i izvucite akumulator. **Ne koristite pritom silu.** Akumulator raspolaže sa 2 stepena blokade, koji treba da spreče da akumulator ispadne usled nenamernog pritiskanja tastera za deblokadu akumulatora. Dokle god se akumulator nalazi u električnom alatu, opruga ga drži na mestu.

Prikaz statusa napunjenosti akumulatora

Napomena: Nema svaki tip akumulatora na raspolaganju prikaz statusa napunjenosti.

Zeleni LED indikatori prikaza napunjenosti akumulatora prikazuju status napunjenosti akumulatora. Iz sigurnosnih razloga, provera stanja napunjenosti je moguća samo kada je električni alat u stanju mirovanja.

Pritisnite taster za prikaz statusa napunjenosti  ili  da bi bio prikazan status napunjenosti. To je moguće i kada je demontiran akumulator.

Ukoliko nakon pritiskanja tastera za prikaz statusa napunjenosti ne svetli nijedan LED indikator, znači da je akumulator neispravan i da mora biti zamenjen.

Tip akumulatora GBA 18V...



LED	Kapacitet
Trajno svetlo 3 × zeleno	60–100%
Trajno svetlo 2 × zeleno	30–60%
Trajno svetlo 1 × zeleno	5–30%
Trepćuće svetlo 1 × zeleno	0–5%

Tip akumulatora ProCORE18V...



LED	Kapacitet
Trajno svetlo 5 × zeleno	80–100%
Trajno svetlo 4 × zeleno	60–80%
Trajno svetlo 3 × zeleno	40–60%
Trajno svetlo 2 × zeleno	20–40%
Trajno svetlo 1 × zeleno	5–20%
Trepćuće svetlo 1 × zeleno	0–5%

Uputstva za optimalno ophodjenje sa akumulatorom

Zaštite akumulator od vlage i vode.

Lagerujte akumulator samo u području temperature od -20 °C do 50 °C. Ne ostavljajte akumulator leti npr. u autu.

Čistite povremeno proreze za ventilaciju akumulatora sa mekom, čistom i suvom četkicom.

Bitno skraćeno vreme rada posle punjenja pokazuje da je akumulator istrošen i da se mora zameniti.

Obratite pažnju na uputstva za uklanjanje otpada.

Prikazi stanja

Boja prikaza statusa (4)	Značenje	Rešenje
Nakon umetanja akumulatora/buđenja iz režima mirovanja:		
Zeleno (3 s)	Električni alat spreman za upotrebu	-

Režim rada

Postupak sečenja

- ▶ **Ubacite akumulator u električni alat samo neposredno pre početka procesa sečenja.** Ako se taster za uključivanje/isključivanje (10) nenamerno pritisne, na primer tokom pripreme za sečenje, postoji opasnost od povrede.
- ▶ **Da biste sprečili prekomerno zagrevanje električnog alata, električni alat nemojte koristiti duže od 15 min u neprekidnom režimu.**

Uverite se da su sečiva (1) čista i da nemaju vizuelne nedostatke.

Postupak sečenja:

- Postavite akumulator u električni alat.
- Za **uključivanje i započinjanje sečenja** pritisnite taster za uključivanje/isključivanje (10) i držite ga pritisnutim. Radno svetlo (8) svetli.
- Kada električni alat otkrije kompletan rez, sečiva se otvaraju (1) i **motor se automatski isključuje**. Otpustite taster za uključivanje/isključivanje (10). Radno svetlo se automatski gasi nakon približno 10 s.

Ručno završavanje postupka sečenja:

- Da biste prevremeno završili proces sečenja, otpustite taster za uključivanje/isključivanje (10) tokom procesa sečenja. Sečiva (1) se zaustavlja.
- Ako je postupak sečenja prerano zaustavljen ili se sečiva (1) ne otvore automatski nakon završetka postupka sečenja, pritisnite taster za resetovanje (3). Pritisnite i držite taster za resetovanje dok se oštrice potpuno ne otvore.

Izvadite akumulator iz električnog alata.

Ako prikaz statusa (4) na kraju postupka sečenja zasvetli u zeleno boji, prepoznat je potpuni rez.

Režim mirovanja i zaštita od ponovnog pokretanja

Iz bezbednosnih razloga, električni alat prelazi u **Režim mirovanja**:

- ako se ne koristi duže od 5 min nakon umetanja akumulatora ili poslednjeg postupka sečenja,
- ako se pritisne taster za uključivanje/isključivanje (10) dok se ubacuje akumulator (kao **zaštita od ponovnog pokretanja**).

U tom slučaju jednom kratko pritisnite taster za uključivanje/isključivanje (10), kako bi se aktivirao električni alat. Zatim započnite postupak sečenja kao i obično.

Boja prikaza statusa (4)	Značenje	Rešenje
Žuto (3 s)	Do kraja intervala održavanja ostaje manje od 1000 radnih ciklusa.	Planirajte održavanje u ovlašćenom Bosch korisničkom servisu.
Crvena (3 s)	Akumulator preslab i postupak sečenja	Punjenje/zamena akumulatora
	Akumulator i/ili električni alat su van opsega radne temperature	Pustite da se akumulator i električni alat ohladi
Nakon završetka sečenja/tokom rada:		
Zelena (3 s)	Postupak sečenja je uspešan	-
Žuto (konstantno)	Interval održavanja od 20.000 radnih ciklusa je premašen	Pošaljite električni alat na servis ovlašćenom Bosch korisničkom servisu.
Crvena (3 s)	Nema kompletnog postupka sečenja, unutrašnje greške električnog alata ili električnog alata izvan opsega radne temperature	<ol style="list-style-type: none"> 1. Ponovno pokretanje postupka sečenja 2. Vađenje i ponovno ubacivanje akumulatora 3. Pustite da se električni alat ohladi 4. Ukoliko ove mere ne pomognu, obratite se ovlašćenom Bosch korisničkom servisu.

Tačnim porukama o grešci se takođe može pristupiti preko **Bosch** Read-Out Software-a.

Očitajte rezultate rada pomoću Bosch Read-Out Software-a

Električni alat čuva podatke kao što su pritisak i radno vreme za svaki radni proces. Da biste očitali te podatke, potreban vam je **Bosch** Read-Out Software, koji možete besplatno da preuzmete na www.bosch-professional.com. Instalirajte softver i pratite uputstva za instalaciju. U softveru takođe možete videti koliko radnih ciklusa je još preostalo do sledećeg intervala održavanja.

Da biste preneli zapise, otvorite poklopac USB utičnice (5) i povežite električni alat sa računarom pomoću USB Type-C® kabla. Da biste pristupili zapisima, akumulator mora biti umetnut u električni alat.

Održavanje i servis

Održavanje i čišćenje

► **Pre svih radova na električnom alatu (npr. prilikom održavanja, promene alata itd.) izvadite akumulator.**

Kod slučajnog aktiviranja prekidača za uključivanje/isključivanje postoji opasnost od povrede.

► **Održavajte električni alat i proreze za ventilaciju čistima da biste radili dobro i bezbedno.**

Držite električni alat suvim. Brišite prljavštinu samo sa vlažnom krpom.

Čuvajte i transportujte električni alat samo u XL-BOXX.

Da biste što duže osigurali bezbedan rad električnog uređaja, morate da uradite održavanje električnog uređaja nakon 20.000 radnih odn. najkasnije nakon 4 godine. Kada prekoračite 20.000 radnih ciklusa, prikaz statusa (4) neprekidno svetli žuto.

Pošaljite električni alat na servis ovlašćenom **Bosch** korisničkom servisu.

Napomena: Ako se ne poštuje interval održavanja, garantni zahtev postaje nevažeći.

Ne oštrite sami tupa sečiva (1) već pošaljite električni alat u ovlašćeni **Bosch** korisnički servis.

Servis i saveti za upotrebu

Servisna služba odgovoriće na vaša pitanja o popravcima i održavanju vašeg proizvoda i o rezervnim delovima. Povećani crteži i informacije o rezervnim delovima se takođe mogu naći na: www.bosch-pt.com

Bosch tim za konsultacije o primeni će vam rado pomoći u vezi sa svim pitanjima o našim proizvodima i njihovom priboru.

Molimo da kod svih pitanja i poručivanja rezervnih delova neizostavno navedete broj artikla sa 10 brojčanih mesta prema tipskoj pločici proizvoda.

Srpski

Bosch Elektroservis
Dimitrija Tucovića 59
11000 Beograd
Tel.: +381 11 644 8546
Tel.: +381 11 744 3122
Tel.: +381 11 641 6291
Fax: +381 11 641 6293
E-Mail: office@servis-bosch.rs
www.bosch-pt.rs

Dodatne adrese servisa možete pronaći na:

www.bosch-pt.com/serviceaddresses

Transport

Sadržani litijum-jonski akumulatori podležu zahtevima zakona o opasnim materijalima. Korisnik može da transportuje akumulatore kopnenim putem bez dodatnih uslova.

Kod slanja preko posrednika (npr.: vazдушnim transportom ili otpremom) treba poštovati posebne zahteve u pogledu pakovanja i označavanja. Pri tome je kod pripreme pošiljke potrebno angažovati stručnjaka za opasne materijale.

Šaljite akumulatore samo ako je kućište neoštećeno.

Otvorene kontakte odlepite i tako upakujte akumulator da se

u pakovanju ne pokreče. Molimo da obratite pažnjo i na eventualne dodatne nacionalne propise.

Uklanjanje đubreta

Električne alate, akumulatore, pribor i ambalažu treba predati na reciklažu koja je u skladu sa zaštitom životne sredine.

Električni alat sadrži ulja i masti. Odložite električni alat u skladu sa važećim zakonima i direktivama.



Ne bacajte električne alate i akumulatore/ baterije u kućno đubre!

Samo za EU-zemlje:

Električni uređaji koji se više ne mogu koristiti i neispravni ili istrošeni akumulatori/baterije se moraju da se odlažu u otpad odvojeno. Koristite predviđene sisteme za sakupljanje.

Ako se nepravilno zbrine, otpadna električna i elektronska oprema može imati štetne posledice po životnu sredinu i zdravlje ljudi zbog mogućeg prisustva opasnih materija.

Akumulatorske baterije/baterije:

Li-jonska:

Molimo da obratite pažnjo na napomene u odeljku Transport (videti „Transport“, Strana 162).

Integrirane dugmaste baterije sme da uklanja samo stručno osoblje radi odlaganja na otpad.

Slovenščina

Varnostna opozorila

Splošna varnostna navodila za električna orodja

⚠ OPOZORILO Preberite vsa varnostna opozorila, navodila, ilustracije in

specifikacije, ki so priložene temu električnemu orodju.

Če spodaj navedenih napotkov ne upoštevate, lahko pride do električnega udara, požara in/ali težke poškodbe.

Vsa opozorila in napotke shranite, ker jih boste v prihodnje še potrebovali.

Pojem električno orodje, ki se pojavlja v nadaljnjem besedilu, se nanaša na električna orodja z električnim pogonom (z električnim kablom) in na akumulatorska električna orodja (brez električnega kabla).

Varnost na delovnem mestu

- ▶ **Delovno mesto naj bo vedno čisto in dobro osvetljeno.** Nered in neosvetljena delovna mesta povečajo možnost nezgod.
- ▶ **Električnega orodja ne uporabljajte v okolju, v katerem lahko pride do eksplozije (prisotnost vnetljivih**

tekočin, plinov ali prahu). Električna orodja povzročajo iskre, zaradi katerega se lahko prah ali hlapi vnamejo.

- ▶ **Ko uporabljate električno orodje, poskrbite, da v bližini ni otrok ali drugih oseb.** Odvračanje pozornosti lahko povzroči izgubo nadzora nad orodjem.

Električna varnost

- ▶ **Priključni vtič električnega orodja se mora prilegati vtičnici. Spreminjanje vtiča na kakršen koli način ni dovoljeno. Pri ozemljenih električnih orodjih ne uporabljajte adapterskih vtičev.** Nespremenjeni vtiči in ustrezne vtičnice zmanjšujejo tveganje električnega udara.
- ▶ **Izogibajte se telesnemu stiku z ozemljenimi površinami, kot so na primer cevi, grelci, hladilniki in pašniki.** Tveganje električnega udara je večje, če je vaše telo ozemljeno.
- ▶ **Prosimo, da napravo zavarujete pred dežjem ali vlago.** Vdor vode v električno orodje povečuje tveganje za električni udar.
- ▶ **Kabel uporabljajte pravilno. Kabel zavarujte pred vročino, oljem, ostrimi robovi ali premikajočimi se deli.** Poškodovani ali zapleteni kabli povečujejo tveganje električnega udara.
- ▶ **Kadar uporabljate električno orodje zunaj, uporabljajte samo kableske podaljške, ki so primerni za delo na prostem.** Uporaba kableskega podaljška, ki je primeren za delo na prostem, zmanjšuje tveganje za električni udar.
- ▶ **Če je uporaba električnega orodja v vlažnem okolju neizogibna, uporabljajte stikalo za zaščito pred kvarnim tokom.** Uporaba zaščitnega stikala zmanjšuje tveganje električnega udara.

Osebna varnost

- ▶ **Bodite pozorni, pazite kaj delate ter se dela z električnim orodjem lotite z razumom. Ne uporabljajte električnega orodja, če ste utrujeni oziroma če ste pod vplivom mamil, alkohola ali zdravil.** Trenutek nepazljivosti pri uporabi električnega orodja je lahko vzrok za resne telesne poškodbe.
- ▶ **Uporabljajte osebno zaščitno opremo. Vedno uporabljajte zaščito za oči.** Z uporabo zaščitne opreme, kot so protiprašna maska, varnostni čevlji, ki ne drsijo, čelada ali zaščita za sluh, v ustreznih okoliščinah zmanjšate nevarnost poškodb.
- ▶ **Preprečite nenameren vklop orodja. Pred priključitvijo električnega orodja na električno omrežje in/ali na akumulatorsko baterijo in pred dviganjem ali nošenjem se prepričajte, da je električno orodje izklopljeno.** Če električno orodje nosite in imate pri tem prst na stikalu ali pa orodje napajate, ko je stikalo v položaju za vklop, lahko pride do nesreče.
- ▶ **Odstranite vse ključe in izvijače za prilagajanje orodja, preden orodje vključite.** Ključ ali izvijač, ki ga ne odstranite z vrtečega se dela električnega orodja, lahko povzroči telesne poškodbe.

- ▶ **Ne precenjujte svojih sposobnosti. Ves čas trdno stojte in vzdržujte ravnovesje.** To omogoča boljši nadzor nad električnim orodjem v nepričakovanih situacijah.
- ▶ **Bodite primerno oblečeni. Ne nosite ohlapnih oblačil ali nakita. Las in oblačil ne približujte premikajočim se delom.** Ohlapna oblačila, nakit ali dolgi lasje se lahko ujamejo v premikajoče se dele.
- ▶ **Če imate na voljo naprave za priklop sesalnika za prah ali zbiralnih posod, se prepričajte, da so te ustrezno priključene.** Uporaba sistema za zbiranje prahu lahko zmanjša nevarnosti, povezane s prahom.
- ▶ **Naj seznanjenost z orodjem, ki jo pridobite s pogosto uporabo, ne bo razlog za to, da postanete lahkomišeln in ignorirate varnostna načela.** V delčku sekunde lahko nepozorno dejanje pripelje do hude poškodbe.

Uporaba in vzdrževanje električnega orodja

- ▶ **Električnega orodja ne preobremenjujte. Za delo uporabite ustrezno električno orodje.** Pravo električno orodje bo delo opravilo bolje in varneje, in sicer s hitrostjo, za katero je bilo oblikovano.
- ▶ **Električnega orodja ne uporabljajte, če ga s stikalom ne morete vklopiti in izklopiti.** Vsako električno orodje, ki ga ni mogoče nadzirati s stikalom, je nevarno in ga je treba popraviti.
- ▶ **Izvlomite vtič iz vtičnice in/ali odstranite akumulatorsko baterijo, če je le mogoče, in odstranite ter shranite pribor, še preden se lotite popravila orodja.** Ti preventivni varnostni ukrepi zmanjšajo tveganje za nenamerni zagon aparata.
- ▶ **Ko električnih orodij ne uporabljate, jih shranite izven dosega otrok. Osebam, ki orodja ne poznajo ali niso prebrale teh navodil za uporabo, orodja ne dovolite uporabljati.** Električna orodja so nevarna, če jih uporabljajo neizkušene osebe.
- ▶ **Vzdržujte električna orodja in pribor. Prepričajte se, da so premikajoči se deli pravilno poravnani in da se ne zatikajo ter da deli niso polomljeni. Prav tako preverite, ali je na orodju še kaj drugega, kar bi lahko vplivalo na njegovo delovanje. Če je električno orodje poškodovano, mora biti pred uporabo popravljeno.** Slabo vzdrževana električna orodja so vzrok za mnoge nezgode.
- ▶ **Rezalna orodja naj bodo vedno ostra in čista.** Skrbno negovana rezalna orodja z ostrimi robovi se manj zatikajo in so lažje vodljiva.
- ▶ **Električna orodja, pribor, vsadna orodja in podobno uporabljajte v skladu s temi navodili. Pri tem upoštevajte delovne pogoje in dejavnost, ki jo boste opravljali.** Uporaba električnih orodij v namene, ki so drugačni od predpisanih, lahko privede do nevarnih situacij.
- ▶ **Ročaji in površine za prijemanje naj bodo suhe, čiste in brez olja ali maščobe.** Gladki ročaji in površine za prijemanje ne omogočajo varne uporabe in nadzora orodja v nepričakovanih situacijah.

Uporaba in vzdrževanje akumulatorskih orodij

- ▶ **Akumulatorske baterije polnite samo s polnilniki, ki jih priporoča proizvajalec.** Polnilnik, ki je namenjen določeni vrsti akumulatorskih baterij, se lahko vname, če ga boste uporabljali za polnjenje drugačnih akumulatorskih baterij.
- ▶ **V električnih orodjih uporabljajte le akumulatorske baterije, ki so zanje predvidene.** Uporaba drugih akumulatorskih baterij lahko povzroči telesne poškodbe ali požar.
- ▶ **Akumulatorska baterija, ki je ne uporabljate, ne sme priti v stik s kovinskimi predmeti, kot so pisarniške sponke, kovanci, ključi, žebli, vijaki in drugi manjši kovinski predmeti, ki bi lahko povzročili premostitev kontaktov.** Kratak stik med akumulatorskimi kontakti ima lahko za posledico opekline ali požar.
- ▶ **V primeru napačne uporabe lahko iz akumulatorske baterije izteče tekočina. Izogibajte se stiku z njo. Če tekočina vseeno po naključju pride v stik s kožo, jo sperite z vodo. Če pride tekočina v oči, poiščite zdravniško pomoč.** Iztekajoča akumulatorska tekočina lahko povzroči draženje ali opekline.
- ▶ **Ne uporabljajte poškodovanih ali prilagojenih akumulatorskih baterij oz. orodij.** Poškodovane ali prilagojene akumulatorske baterije se lahko nepredvidljivo obnašajo, kar lahko povzroči požar, eksplozijo ali tveganje za poškodbe.
- ▶ **Akumulatorske baterije ali orodja ne izpostavljajte ognju ali previsoki temperaturi.** Izpostavljenost ognju ali vročini nad 130 °C lahko povzroči eksplozijo.
- ▶ **Upoštevajte navodila za polnjenje in ne polnite akumulatorske baterije ali orodja pri temperaturi, ki je izven območja, navedenega v navodilih.** Če orodje polnite na nepravilen način ali pri temperaturah, ki so izven določenega območja, lahko pride do poškodb akumulatorske baterije, kar poveča tveganje za požar.

Servisiranje

- ▶ **Vaše električno orodje naj popravlja samo usposobljeno strokovno osebje, ki naj pri tem uporabi zgolj originalne rezervne dele.** S tem boste zagotovili, da bo orodje varno za uporabo.
- ▶ **Nikdar ne popravljajte poškodovanih akumulatorskih baterij.** Akumulatorske baterije naj popravlja le proizvajalec ali pooblaščen servisier.

Varnostna opozorila za akumulatorski hidravlični ščipalnik za kable

OPOZORILO!



Nosite zaščitna očala.





Ne segajte v delovno območje glave orodja, razen če ste se prepričali, da je orodje varno zaustavljeno. Električno orodje je varno zaustavljeno le, če je glava orodja povsem razprta, akumulatorska baterija pa odstranjena.

- ▶ **Električno orodje sme uporabljati izključno usposobljeno strokovno osebje, starejše od 16 let.** S tem zmanjšate nevarnost za druge.
- ▶ **Električno orodje sme uporabljati izključno ena sama oseba.** Drugim osebam naročite, naj zapustijo nevarno območje v bližini električnega orodja. S tem zmanjšate nevarnost za druge.
- ▶ **Električno orodje uporabljajte le, če imate neoviran pregled nad glavo orodja in ste se prepričali, da v nevarnem območju ni okončin.** S tem preprečite poškodbe.
- ▶ **Če se med delom pojavi nevarnost za ljudi ali napravo, električno orodje zaustavite tako, da izpustite tipko za vklop/izklop.**
- ▶ **Ko izvajate postopek, pri katerem lahko pride do stika rezalnega nastavka s skrito žico, električno orodje držite za izolirane ročaje.** Ob stiku rezalnega nastavka z žico pod napetostjo se lahko električna napetost prenese na kovinske dele električnega orodja, uporabnik pa lahko ob tem doživi električni udar.
- ▶ **Z mehanskim uvlečenjem lahko električno orodje v nujnih primerih in pred delom na električnem orodju prestavite v izhodišni položaj.** Pred odlaganjem električnega orodja oziroma po koncu del ga zaustavite in tlačno razbremenite. Za tlačno razbremenitev električnega orodja pritisnite tipko za ponastavitvev.
- ▶ **Električno orodje uporabljajte izključno kot ročno orodje.** Tipka za vklop/izklop in tipka za ponastavitvev morata biti na dosegu roke, da ju lahko pritisnete v nujnih primerih.
- ▶ **Električnega orodja ni dovoljeno uporabljati kot stacionarno orodje.** Ne smete ga odložiti na tla za uporabo na tleh ali vpeti v vpenjalno pripravo.
- ▶ **Pred začetkom del se prepričajte, da v delovnem območju ni elementov pod napetostjo.** Če so v bližini elementi pod napetostjo, izvedite ustrezne zaščitne ukrepe. Električno orodje ni primerno za dela na elementih pod napetostjo.
- ▶ **Električnega orodja ne uporabljajte na območjih, kjer obstaja nevarnost eksplozije.**
- ▶ **Električnega orodja ne razdirajte.** Če to storite, varna uporaba ni več mogoča, poleg tega preneha veljati garancija.
- ▶ **Električnega orodja ne uporabljajte neprekinjeno dlje kot 15 minut, da preprečite pregrevanje.** Električno orodje ni primerno za dolgotrajno neprekinjeno uporabo.
- ▶ **Pri delih na višini električno orodje pritrдите z ustreznimi sredstvi za zaščito pred padcem ter poskrbite, da pod delovnim območjem ni nikogar.** Pri delih nad glavo nosite zaščito za glavo. S tem lahko

preprečite materialno škodo in telesne poškodbe, če električno orodje nepričakovano pade.

- ▶ **Če olje izteka, morate električno orodje vrniti proizvajalcu.**
- ▶ **Izogibajte se stiku z iztekaajočim hidravličnim oljem.** Po stiku s kožo mesto temeljito izperite z milom in vodo. Po stiku z očmi jih takoj začnite izpirati z obilo vode in to ponavljajte vsaj 10 minut. Stik s hidravličnim oljem lahko povzroči draženje in alergijske reakcije.
- ▶ **Akumulatorsko baterijo odstranite šele, ko ste električno orodje varno zaustavili.**
- ▶ **Če je akumulatorska baterija poškodovana ali če jo nepravilno uporabljate, lahko iz nje uhajajo pare.** Akumulatorska baterija se lahko vname ali eksplodira. Poskrbite za dovod svežega zraka in se v primeru težav obrnite na zdravnika. Pare lahko povzročijo draženje dihalnih poti.
- ▶ **Akumulatorske baterije ne spreminjajte in ne odpirajte.** Obstaja nevarnost kratkega stika.
- ▶ **Koničasti predmeti, kot so na primer žebli ali izvijači, in zunanji vplivi lahko poškodujejo akumulatorsko baterijo.** Pojavi se lahko kratek stik, zaradi katerega lahko akumulatorska baterija zgori, se osmоди, pregreje ali eksplodira.
- ▶ **Uporabljajte akumulatorsko baterijo samo v proizvodjalčevih izdelkih.** Le tako je akumulatorska baterija zaščiten pred nevarno preobremenitvijo.



Akumulatorsko baterijo zaščitite pred vročino, npr. tudi pred neposredno sončno svetlobo, ognjem, umazanijo, vodo in vlago. Obstaja nevarnost eksplozije in kratkega stika.



OPOZORILO



Gumbne baterije hranite zunaj dosega otrok. Gumbne baterije so nevarne.

- ▶ **Gumbnih baterij ne smete nikoli pogoltniti ali vstavljati v druge telesne odprtine.** Če sumite, da je nekdo pogoltnil gumbno baterijo ali jo vstavil v druge telesne odprtine, takoj poiščite zdravniško pomoč. Zaužitje gumbne baterije lahko v 2 urah povzroči resne notranje razjede in smrt.

Opis izdelka in storitev



Preberite vsa varnostna opozorila in navodila. Neupoštevanje varnostnih opozoril in navodil lahko povzroči električni udar, požar in/ali hude poškodbe.

Upoštevajte slike na začetku navodil za uporabo.

Namen uporabe

Električno orodje je namenjeno za rezanje večžičnih ter fino pletenih aluminijastih in bakrenih kablov brez jeklene ojačitve.

Komponente na sliki

Oštevilčenje komponent na sliki se nanaša na shemo električnega orodja na strani s shemami.

- (1) Rezilo
- (2) Rezalna glava
- (3) Tipka za vrnitev v začetni položaj
- (4) Prikaz stanja
- (5) Vhod USB
- (6) Akumulatorska baterija^{a)}
- (7) Tipka za sprostitvev akumulatorske baterije^{a)}
- (8) Delovna lučka
- (9) Ročaj (izolirana oprijemalna površina)
- (10) Tipka za vklop/izklop

a) **Ta pribor ne spada v standardni obseg dobave.**

Tehnični podatki

Akumulatorski hidravlični ščipalnik za kable		GKH 18V-50
Kataloška številka		3 601 JPO 0..
Nazivna napetost	V---	18
Najv. sistemska stiskalna sila	kN	50
Najv. premer kablov, ki jih je mogoče prerezati	mm	40
Razpon vrtenja rezalne glave	°	360
Standard USB za električno orodje		USB 2.0
Kabel USB za prenos podatkov (na voljo v trgovinah)		USB Type-C ^{a)}
Teža ^{B)}	kg	2,7
Priporočena zunanja temperatura med polnjenjem	°C	0 ... +35
Dovoljena zunanja temperatura med delovanjem ^{C)}	°C	-10 ... +50
Dovoljena zunanja temperatura med shranjevanjem	°C	-20 ... +50
Priporočene akumulatorske baterije		GBA 18V... ProCORE18V...

Akumulatorski hidravlični ščipalnik za kable

GKH 18V-50

Priporočeni polnilniki		GAL 18... GAX 18... GAL 36...
------------------------	--	-------------------------------------

A) USB Type-C[®] in USB-C[®] sta blagovni znamki USB Implementers Forum.

B) Teža brez akumulatorske baterije (ta teža akumulatorske baterije glejte <http://www.bosch-professional.com>)

C) omejena zmogljivost pri temperaturah < 0 °C

Vrednosti se lahko razlikujejo glede na izdelek in so odvisne od pogojev uporabe in okoljskih pogojev. Več informacij je na voljo na spletni strani www.bosch-professional.com/wac.

Podatki o hrupu/tresljajih

Merilne vrednosti hrupa so bile izračunane v skladu z **EN 62841-1**.

A-vrednotena raven zvočnega tlaka naprave je tipično manjša od 70 dB(A). Nivo hrupa pri delu lahko preseže navedene vrednosti. **Uporabite zaščito za sluh!**

Skupne vrednosti tresljajev a_h (vektorska vsota treh smeri) in negotovost K so določene v skladu s standardom **EN 62841-1**:

$a_h < 2,5 \text{ m/s}^2$, $K = 1,5 \text{ m/s}^2$.

Vrednosti nivoja tresljajev in hrupa, podane v teh navodilih, so bile izmerjene v skladu s standardiziranim merilnim postopkom in se lahko uporabljajo za medsebojno primerjavo električnih orodij. Primerne so tudi za začasno oceno oddajanja tresljajev in hrupa.

Naveden nivo tresljajev in hrupa je določen na osnovi glavnih načinov uporabe električnega orodja. Pri uporabi orodja v drugačne namene, z drugačnimi nastavki ali pri nezadostnem vzdrževanju lahko nivo hrupa in tresljajev odstopa. To lahko obremenjenost s hrupom in tresljaji v celotnem obdobju uporabe občutno poveča.

Za natančnejšo oceno obremenjenosti s hrupom in tresljaji morate upoštevati tudi čas, ko je orodje izklopljeno, in čas, ko orodje deluje, vendar dejansko ni v uporabi. To lahko občutno zmanjša obremenjenost s hrupom in tresljaji, ki je razporejena na celotno obdobje uporabe.

Določite dodatne varnostne ukrepe za zaščito uporabnika pred vplivi tresljajev, npr. vzdrževanje električnega orodja in nastavkov, segrevanje rok, organizacija delovnih postopkov.

Akumulatorska baterija

Podjetje **Bosch** prodaja akumulatorska električna orodja tudi brez priložene akumulatorske baterije. Ali je v obseg dobave vključena tudi akumulatorska baterija, je navedeno na embalaži.

Polnjenje akumulatorske baterije

- **Uporabljajte samo polnilnike, ki so navedeni v tehničnih podatkih.** Samo ti polnilniki so usklajeni z litij-ionsko akumulatorsko baterijo, ki je nameščena v električnem orodju.

Opomba: litij-ionske akumulatorske baterije se zaradi mednarodnih transportnih predpisov dobavljajo delno napolnjene. Da zagotovite polno zmogljivost akumulatorske baterije, jo pred prvo uporabo popolnoma napolnite.

Namestitev akumulatorske baterije

Napolnjeno akumulatorsko baterijo vstavite v ležišče za akumulatorsko baterijo, da se zaskoči.

Odstranitev akumulatorske baterije



Akumulatorsko baterijo odstranite tako, da pritisnete tipko za sprostitve akumulatorske baterije in izvlčete akumulatorsko baterijo. **Pri tem ne uporabljajte sile.**

Akumulatorska baterija ima 2 ravni zapore, ki preprečujeta, da bi akumulatorska baterija ob nenamernem pritisku tipke za sprostitve akumulatorske baterije izpadla. Ko je akumulatorska baterija vstavljena v električno orodje, jo varuje vzmet.

Prikaz stanja napoljenosti akumulatorske baterije

Opomba: nekatere vrste akumulatorskih baterij morda niso opremljene s prikazom stanja napoljenosti.

Tri zelene LED-lučke prikaza stanja napoljenosti akumulatorske baterije prikazujejo stanje napoljenosti akumulatorske baterije. Iz varnostnih razlogov je stanje napoljenosti mogoče prikazati le, ko je električno orodje izklopljeno.

Za prikaz stanja napoljenosti pritisnite tipko  ali  na prikazu stanja napoljenosti. To je mogoče tudi takrat, ko akumulatorska baterija ni vstavljena.

Če po pritisku tipke za prikaz stanja napoljenosti LED-diode ne zasvetijo, je akumulatorska baterija okvarjena in jo je treba zamenjati.

Vrsta akumulatorske baterije GBA 18V...



LED-dioda	Napoljenost
3 zelene LED-diode neprekinjeno svetijo	60–100 %
2 zeleni LED-diodi neprekinjeno svetita	30–60 %
1 zelena LED-dioda neprekinjeno sveti	5–30 %
1 zelena LED-dioda utripa	0–5 %

Vrsta akumulatorske baterije ProCORE18V...



LED-dioda	Napoljenost
5 zelenih LED-diod neprekinjeno sveti	80–100 %
4 zelene LED-diode neprekinjeno svetijo	60–80 %
3 zelene LED-diode neprekinjeno svetijo	40–60 %
2 zeleni LED-diodi neprekinjeno svetita	20–40 %
1 zelena LED-dioda neprekinjeno sveti	5–20 %

LED-dioda	Napoljenost
1 zelena LED-dioda utripa	0–5 %

Navodila za optimalno uporabo akumulatorske baterije

Akumulatorsko baterijo zavarujte pred vlago in vodo.

Akumulatorsko baterijo skladiščite samo v temperaturnem območju od –20 °C do 50 °C. Poleti ne dovolite, da bi akumulatorska baterija obležala v avtomobilu.

Prezračevalne reže akumulatorske baterije občasno očistite z mehkim, čistim in suhim čopičem.

Bistveno krajši čas delovanja po polnjenju pomeni, da je akumulatorska baterija izrabljena in da jo je treba zamenjati. Upoštevajte navodila za odstranjevanje.

Delovanje

Postopek rezanja

► **Akumulatorsko baterijo vstavite v električno orodje šele tik pred začetkom rezanja.** Če tipko za vklop/izklop **(10)** nenamerno pritisnete npr. med pripravo na rezanje, se lahko poškodujete.

► **Električnega orodja ne uporabljajte neprekinjeno dlje kot 15 min, da preprečite pregrevanje.**

Prepričajte se, da sta rezili **(1)** čisti in na njiju ni vidnih poškodb.

Postopek rezanja:

- Akumulatorsko baterijo vstavite v električno orodje.
- Za **vklop in začetek postopka rezanja** pritisnite tipko za vklop/izklop **(10)** in jo pridržite. Delovna lučka **(8)** zasveti.
- Če električno orodje zazna, da je bil rez v celoti izveden, se rezili **(1)** razpreta, **motor pa se samodejno izklopi.** Izpustite tipko za vklop/izklop **(10)**. Delovna lučka samodejno ugasne po pribl. 10 s.

Za ročno zaustavitev postopka rezanja:

- Če želite postopek rezanja predčasno prekiniti, med rezanjem izpustite tipko za vklop/izklop **(10)**. Rezili **(1)** se ustavita.
- Če postopek rezanja predčasno prekinete ali če se rezili **(1)** po zaključku postopka rezanja ne razpreta samodejno, pritisnite tipko za vrnitev v začetni položaj **(3)**. Tipko za vrnitev v začetni položaj držite, dokler se rezili ne razpreta povsem.

Akumulatorsko baterijo odstranite iz električnega orodja.

Če prikaz stanja **(4)** po koncu postopka rezanja zasveti zeleno, je orodje zaznalo, da je bil rez izveden v celoti.

Način mirovanja in zaščita pred ponovnim zagonom

Električno orodje iz varnostnih razlogov v naslednjih primerih preide v **način mirovanja**:

- če orodja ne uporabljate več kot 5 min po vstavitvi akumulatorske baterije ali zaključku zadnjega postopka rezanja,

- če med vstavljanjem akumulatorske baterije pritisnete tipko za vklop/izklop **(10)** (kot **zaščita pred ponovnim zagonom**).

V tem primeru enkrat na kratko pritisnete tipko za vklop/izklop **(10)**, da vklopite električno orodje. Postopek rezanja začnete kot običajno.

Prikazi stanja

Barva prikaza stanja (4)	Pomen	Ukrepi
Po vstavitvi akumulatorske baterije/prebuditvi iz načina mirovanja:		
Zelena (3 s)	Električno orodje je pripravljeno na uporabo	–
Rumena (3 s)	Do izteka intervala za vzdrževanje je še manj kot 1000 delovnih ciklov.	Načrtujte vzdrževanje pri pooblaščenem serviserju Bosch .
Rdeča (3 s)	Stanje napoljenosti akumulatorske baterije je prenizko za izvedbo postopka rezanja	Napolnite/zamenjajte akumulatorsko baterijo
	Temperatura akumulatorske baterije in/ali električnega orodja je zunaj delovnega razpona	Počakajte, da temperatura akumulatorske baterije in električnega orodja doseže delovni razpon
Po zaključku postopka rezanja/med delom:		
Zelena (3 s)	Postopek rezanja je bil uspešen	–
Rumena (neprekinjeno sveti)	Interval za vzdrževanje, ki znaša 20.000 delovnih ciklov, je bil presežen	Električno orodje pošljite pooblaščenemu serviserju Bosch v vzdrževanje.
Rdeča (3 s)	Rez ni bil izveden v celoti, notranja napaka električnega orodja ali pa je temperatura električnega orodja zunaj delovnega razpona	<ol style="list-style-type: none"> 1. Začnite nov postopek rezanja 2. Odstranite in znova vstavite akumulatorsko baterijo 3. Počakajte, da temperatura električnega orodja doseže delovni razpon 4. Če ti ukrepi ne odpravijo težav, se obrnite na pooblaščenega serviserja Bosch.

Natančna sporočila o napaki si lahko ogledate tudi v programu **Bosch Read-Out Software**.

Ogled rezultatov dela s programom Bosch Read-Out Software

Električno orodje za vsako opravilo zabeleži podatke, kot sta tlak in trajanje opravlila. Za ogled teh podatkov potrebujete program **Bosch Read-Out Software**, ki si ga lahko brezplačno prenesete s spletne strani www.bosch-professional.com. Namestite program in upoštevajte navodila za namestitev. V programu si lahko ogledate tudi, koliko delovnih ciklov je še mogoče izvesti do naslednjega intervala za vzdrževanje.

Za prenos dnevniških vnosov odprite pokrov vhoda USB **(5)** in električno orodje povežite z računalnikom s pomočjo kabla USB Type-C®. Za dostop do dnevniških vnosov mora biti akumulatorska baterija vstavljen v električno orodje.

Vzdrževanje in servisiranje

Vzdrževanje in čiščenje

- **Pred kakršnimi koli deli na električnem orodju (npr. vzdrževanjem, menjavo nastavkov, itd.) akumulatorsko baterijo odstranite iz električnega orodja.** Pri nenamernem pritisku stikala za vklop/izklop obstaja nevarnost poškodb.
- **Skrbite za čistočo električnega orodja in prezačevalnih utorov, da lahko dobro in varno delate.**

Poskrbite, da je električno orodje vedno suho. Umazanijo obrišite z vlažno krpo.

Električno orodje shranjujte in prenašajte le v kovčku XL-BOXX.

Za čim daljšo varno uporabo električnega orodja je treba električno orodje po 20.000 delovnih ciklih oziroma najpozneje po 4 letih poslati v vzdrževanje. Ko presežete 20.000 delovnih ciklov, prikaz stanja **(4)** neprekinjeno sveti rumeno.

Električno orodje pošljite pooblaščenemu serviserju **Bosch** v vzdrževanje.

Opomba: če intervala za vzdrževanje ne upoštevate, garancija preneha veljati.

Otopelih rezil **(1)** ne brusite sami, temveč električno orodje pošljite pooblaščenemu serviserju **Bosch**, kjer jih bodo priostriili.

Servisna služba in svetovanje uporabnikom

Servis vam bo dal odgovore na vaša vprašanja glede popravila in vzdrževanja izdelka ter nadomestnih delov. Risbe razstavljenega stanja in informacije o nadomestnih delih se nahajajo tudi na spletu pod: **www.bosch-pt.com** Skupina svetovalcev o uporabi podjetja Bosch Vam bo z veseljem v pomoč pri vprašanjih o naših izdelkih in njihovega pribora.

Ob vseh vprašanjih in naročilih rezervnih delov nujno navedite 10-mestno številko na tipski ploščici izdelka.

Slovensko

Robert Bosch d.o.o.
Verovškova 55a
1000 Ljubljana
Tel.: +00 803931
Fax: +00 803931
Mail: servis.pt@si.bosch.com
www.bosch.si

Drugi naslovi za servis so navedeni pod:

www.bosch-pt.com/serviceaddresses

Transport

Za priporočene litij-ionske akumulatorje veljajo zahteve zakonodaje o nevarnem blagu. Uporabnik lahko akumulatorske baterije brez nadaljnih pogojev transportira na cesti.

Pri pošiljanju s strani tretjih oseb (npr. zračni transport ali špedicija) se morajo upoštevati posebne zahteve glede embalaže in označitve. Pri pripravi odpreme mora biti obvezno vključen strokovnjak za nevarne snovi.

Akumulatorske baterije pošiljajte samo, če je ohišje nepoškodovano. Prelepite odprte kontakte in zapakirajte akumulatorsko baterijo tako, da se v embalaži ne premika. Prosimo, upoštevajte tudi morebitne dodatne nacionalne predpise.

Odlaganje

Poskrbite za okolju prijazno recikliranje električnih orodij, akumulatorskih baterij, pribora in embalaže.

Električno orodje vsebuje olja in masti. Električno orodje zavrzite v skladu z veljavnimi zakoni in predpisi.



Električnih orodij in akumulatorskih/običajnih baterij ne smete odvreči med gospodinjnske odpadke!

Zgolj za države Evropske unije:

Odslužena električna orodja in okvarjene ali odpadne akumulatorske in navadne baterije je treba zbirati in zavreči ločeno. Uporabite za to predvidene sisteme za zbiranje odpadkov.

Pri nepravilnem odstranjevanju ima lahko odpadna električna in elektronska oprema zaradi možnega obstoja nevarnih snovi škodljiv vpliv na okolje in človeško zdravje.

Akumulatorske/običajne baterije:

Litijevi ioni:

Upoštevajte navodila v poglavju „Transport“ (glejte „Transport“, Stran 169).

Vgrajene gumbne baterije lahko odstrani in zavre le strokovno osebje.

Hrvatski

Sigurnosne napomene

Uobičajena sigurnosna upozorenja za električne alate

⚠ UPOZORENJE Pročitajte sva sigurnosna upozorenja, upute, ilustracije i specifikacije koje se isporučuju s ovim električnim alatom. Nepoštivanje dolje navedenih uputa može uzrokovati električni udar, požar i/ili ozbiljne ozljede.

Sačuvajte sve napomene o sigurnosti i upute za buduću primjenu.

Pojam „električni alat“ u upozorenjima odnosi se na električne alata s priključkom na električnu mrežu (s mrežnim kabelom) i električne alate s napajanjem na akumulatorsku bateriju (bez mrežnog kabela).

Sigurnost na radnom mjestu

- ▶ **Održavajte radno mjesto čistim i dobro osvijetljenim.** Nered ili neosvijetljeno radno mjesto mogu uzrokovati nezgode.
- ▶ **Ne radite s električnim alatima u eksplozivnim atmosferama, primjerice onima u kojima ima zapaljivih tekućina, plinova ili prašine.** Električni alati proizvode iskre koje mogu zapaliti prašinu ili pare.
- ▶ **Tijekom upotrebe električnog alata djecu i druge osobe držite podalje od mjesta rada.** Svako odvratanje pozornosti može uzrokovati gubitak kontrole nad uređajem.

Električna sigurnost

- ▶ **Priključni utikač električnog alata mora odgovarati utičnici. Sve su preinake utikača zabranjene. Nemojte upotrebljavati adapterske utikače zajedno sa zaštitno uzemljenim električnim alatima.** Utikač na kojem nisu vršene preinake i odgovarajuća utičnica smanjuju opasnost od strujnog udara.

- ▶ **Izbjegavajte dodir tijela s uzemljenim površinama kao što su cijevi, radijatori, štednjaci i hladnjaci.** Opasnost od električnog udara je veća ako je vaše tijelo uzemljeno.
- ▶ **Električne alate držite dalje od kiše ili vlage.** Prodiranje vode u električni alat povećava opasnost od strujnog udara.
- ▶ **Ne zloupotrebjavajte priključni kabel. Nikada nemojte upotrebljavati priključni kabel za nošenje, vješanje električnog alata ili za izvlačenje utikača iz mrežne utičnice. Priključni kabel držite dalje od izvora topline, ulja, oštih rubova ili pomičnih dijelova uređaja.** Oštećen ili zapleten priključni kabel povećava opasnost od strujnog udara.
- ▶ **Ako s električnim alatom radite na otvorenom, upotrebljavajte isključivo produžni kabel prikladan za upotrebu na otvorenom.** Upotreba produžnog kabela prikladnog za rad na otvorenom smanjuje opasnost od strujnog udara.
- ▶ **Ako ne možete izbjeći upotrebu električnog alata u vlažnoj okolini, upotrijebite diferencijalnu strujnu zaštitnu sklopku.** Primjenom diferencijalne strujne zaštitne sklopke izbjegava se opasnost od strujnog udara.

Sigurnost ljudi

- ▶ **Budite pažljivi, pazite što činite i postupajte oprezno dok radite s električnim alatom. Nemojte upotrebljavati alat ako ste umorni ili pod utjecajem droga, alkohola ili lijekova.** Trenutak nepažnje kod upotrebe električnog alata može uzrokovati ozbiljne ozljede.
- ▶ **Nosite osobnu zaštitnu opremu. Uvijek nosite zaštitne naočale.** Nošenje osobne zaštitne opreme, kao što je maska za prašinu, zaštitna obuća s protukliznim potplatom, zaštitna kaciga ili štitnik za sluh, ovisno od vrste i primjene električnog alata, smanjuje opasnost od ozljeda.
- ▶ **Spriječite svako nehotično uključivanje uređaja. Prije nego što ćete utaknuti utikač u utičnicu i/ili staviti komplet baterija, provjerite je li električni alat isključen.** Ako kod nošenja električnog alata imate prst na prekidaču ili se uključen uređaj priključi na električno napajanje, to može dovesti do nezgoda.
- ▶ **Prije uključivanja električnog alata uklonite alate za podešavanje ili ključ.** Alat ili ključ koji se nalazi u rotirajućem dijelu uređaja može dovesti do nezgoda.
- ▶ **Izbjegavajte neobičajene položaje tijela. Zauzmite siguran i stabilan položaj tijela i u svakom trenutku održavajte ravnotežu.** Na taj način možete električni alat bolje kontrolirati u neočekivanim situacijama.
- ▶ **Nosite prikladnu odjeću. Ne nosite široku odjeću ni nakit. Kosu i odjeću držite dalje od pomičnih dijelova.** Široku odjeću, dugu kosu ili nakit mogu zahvatiti pomični dijelovi.
- ▶ **Ako uređaji imaju priključak za usisavače za prašinu, provjerite jesu li isti priključeni i mogu li se ispravno upotrebljavati.** Upotreba sustava za usisavanje može

smanjiti mogućnost nastanka opasnih situacija koje uzrokuje prašina.

- ▶ **Nemojte postati previše bezbrižni i zanemariti sigurnosne upute zato što alat često upotrebljavate i smatrate da ste ga dobro poznali.** Samo jedan trenutak nepažnje dovoljan je za nastanak ozbiljnih ozljeda.

Upotreba i održavanje električnog alata

- ▶ **Ne preopterećujte uređaj. Za svaki posao upotrebljavajte prikladan i za to predviđen električni alat.** S odgovarajućim električnim alatom posao ćete obaviti lakše, brže i sigurnije.
 - ▶ **Nemojte upotrebljavati električni alat čiji je prekidač neispravan.** Električni alat koji se više ne može uključivati i isključivati opasan je i mora se popraviti.
 - ▶ **Alat prije podešavanja, izmjene pribora i odlaganja isključite iz izvora napajanja i/ili izvadite komplet baterije, ako se vadi iz uređaja.** Ovim mjerama opreza izbjeći će se nehotično uključivanje električnog alata.
 - ▶ **Električni alat koji ne upotrebljavate spremite izvan dosega djece. Rukovanje alatom zabranjeno je osobama koje nisu s njim upoznale ili koje nisu pročitale ove upute.** Električni alati su opasni ako s njima rade neiskusne osobe.
 - ▶ **Redovno održavajte električne alate i pribor. Kontrolirajte rade li besprijekorno pomični dijelovi uređaja, jesu li zaglavljani, polomljeni ili oštećeni tako da to ugrožava daljnju upotrebu i rad električnog alata. Prije upotrebe oštećene dijelove treba popraviti.** Loše održavani električni alati uzrok su mnogih nezgoda.
 - ▶ **Rezne alate održavajte ostrim i čistim.** Pažljivo održavani rezni alati s ostrim oštricama manje će se zaglavljivati i lakše se s njima radi.
 - ▶ **Električni alat, pribor, radne alate, itd. upotrebljavajte prema ovim uputama i na način kako je to propisano za određenu vrstu uređaja. Pritom uzmite u obzir radne uvjete i radove koje treba izvršiti.** Upotreba električnog alata za poslove izvan njegove predviđene upotrebe može dovesti do opasnih situacija.
 - ▶ **Ručke i zahvatne površine održavajte suhima, čistima i pazite da na njih ne dospiju ulje ili mast.** Skliske ručke i zahvatne površine onemogućuju sigurno rukovanje i alat se teško kontrolira u neočekivanim situacijama.
- #### Upotreba i održavanje akumulatorskih alata
- ▶ **Akumulatorsku bateriju punite isključivo punjačima koje preporučuje proizvođač.** Ako punjač predviđen za jednu određenu vrstu kompleta baterija rabite s drugim kompletom baterija, postoji opasnost od požara.
 - ▶ **Električne alate upotrebljavajte isključivo s posebnim, namjenskim kompletima baterija.** Upotreba drugih kompleta baterija može dovesti do ozljeda i opasnosti od požara.
 - ▶ **Komplete baterija dok ih ne upotrebljavate držite dalje od uredskih spajalica, kovanica, ključeva,**

čavala, vijaka ili drugih sitnih metalnih predmeta koji bi mogli uzrokovati premošćenje kontakata. Kratki spoj između kontakata baterije može uzrokovati opekline ili požar.

- ▶ **Kod pogrešne primjene iz baterije može isteći tekućina. Izbjegavajte kontakt s ovom tekućinom. Kod slučajnog kontakta zahvaćeno mjesto treba isprati vodom. Ako vam tekućina uđe u oči, zatražite pomoć liječnika.** Tekućina istekla iz baterije može uzrokovati nadražnost kože i opekline.
- ▶ **Ne upotrebljavajte oštećene ili izmijenjene kompletne baterija ni alate.** Oštećene ili izmijenjene baterije podložne su nepredvidivom ponašanju i mogu uzrokovati požar, eksploziju ili ozljede.
- ▶ **Držite alat i komplet baterija dalje od vatre i visokih temperatura.** Izlaganje vatri ili temperaturi višoj od 130 °C može uzrokovati eksploziju.
- ▶ **Poštujte sve upute za punjenje i komplet baterija i alat ne punite pri temperaturama izvan vrijednosti koje su propisane i navedene u uputama.** Nepravilno punjenje ili punjenje pri temperaturama višim od propisanih može oštetiti bateriju i povećati opasnost od požara.

Servisiranje

- ▶ **Popravak električnog alata prepustite kvalificiranom osoblju ovlaštenog servisa i isključivo s originalnim rezervnim dijelovima.** Tako će biti zajamčen siguran rad s uređajem.
- ▶ **Nikada ne servisirajte oštećene kompletne baterija.** Servisiranje kompleta baterija smiju obavljati isključivo proizvođači i ovlašteni serviseri.

Sigurnosne napomene za hidrauličke akumulatorske rezače kabela

UPOZORENJE!



Nosite zaštitne naočale.



Nikada ne posežite u područje rada glave alata osim ako nije osigurano sigurno stanje mirovanja. Sigurno stanje mirovanja električnog alata osigurano je samo kada je glava alata potpuno otvorena i izvađena aku-baterija.

- ▶ **Električnim alatom smije rukovati samo obučeno stručno osoblje starije od 16 godina.** Time se smanjuje opasnost za osobe.
- ▶ **Električnim alatom smije rukovati samo jedna osoba.** Udaljite druge osobe iz područja opasnosti električnog alata. Time se smanjuje opasnost za osobe.
- ▶ **Upotrebljavajte električni alat samo ako je glava alata vidljiva i ako možete osigurati da u području opasnosti nema ekstremiteta.** Na taj ćete način izbjeći ozljede.

- ▶ **Zaustavite električni alat otpuštanjem tipke za uključivanje/isključivanje ako se tijekom rada pojavi opasnost za osobu ili alat.**
- ▶ **Električni alat držite isključivo za izolirane prihvatne površine ako izvodite radove kod kojih bi pribor za rezanje mogao zahvatiti skrivene električne vodove.** Ako pribor za rezanje dođe u doticaj sa žicama pod naponom i metalni će dijelovi električnog alata biti pod naponom, što može dovesti do električnog udara rukovaoaca.
- ▶ **Mehaničkim povratnim hodom možete vratiti električni alat u početni položaj u slučajevima nužde i prije rada na električnom alatu. Prije odlaganja ili nakon završetka rada zaustavite električni alat bez tlaka.** Pritisnite povratnu tipku za kako biste isključili električni alat bez tlaka.
- ▶ **Samo ručno radite s električnim alatom. Tipka za uključivanje/isključivanje i povratna tipka moraju biti nadohvat ruke kako biste ih mogli pritisnuti u slučaju nužde.**
- ▶ **Zabranjeno je korištenje električnog alata u stacionarnom radu. Ne smijete ga odložiti za korištenje na podu niti uglaviti u steznu napravu.**
- ▶ **Prije početka rada provjerite da u području rada nema dijelova pod naponom. Poduzmite odgovarajuće mjere zaštite ako u blizini ima dijelova pod naponom.** Električni alat nije prikladan za radove na dijelovima pod naponom.
- ▶ **Ne radite s električnim alatom u eksplozivnoj okolini.**
- ▶ **Ne otvarajte električni alat.** Tada više nije osiguran siguran rad i gubi se jamstveno pravo.
- ▶ **Kako biste spriječili pregrijavanje električnog alata, nemojte upotrebljavati električni alat u neprekidnom radu dulje od 15 minuta.** Električni alat nije konstruiran za neprekidni rad.
- ▶ **Kada radite na povišenom položaju, dovoljno osigurajte električni alat sredstvima za osiguranje od pada i pazite da se osobe ne zadržavaju ispod područja rada. Nosite zaštitu za glavu kada radite iznad glave.** Na taj način možete izbjeći materijalne štete i ozljede ako električni alat nenamjerno padne.
- ▶ **U slučaju gubitka ulja električni alat mora se poslati proizvođaču.**
- ▶ **Izbjegavajte kontakt s hidrauličkim uljem koje curi. Nakon kontakta temeljito operite kožu sapunom i vodom. Nakon kontakta odmah ispirite oči s puno vode barem 10 minuta.** Kontakt s hidrauličkim uljem može izazvati iritaciju i alergijske reakcije.
- ▶ **Izvadite aku-bateriju tek kada je električni alat sigurno zaustavljen.**
- ▶ **U slučaju oštećenja i nestručne uporabe aku-baterije mogu se pojaviti pare. Aku-baterija može izgorjeti ili eksplodirati.** Dovedite svježi zrak i u slučaju potrebe zatražite liječničku pomoć. Pare mogu nadražiti dišne puteve.

- ▶ **Ne mijenjajte i ne otvarajte aku-bateriju.** Postoji opasnost od kratkog spoja.
- ▶ **Oštrim predmetima kao što su npr. čavli, odvijači ili djelovanjem vanjske sile aku-baterija se može oštetiti.** Može doći do unutrašnjeg kratkog spoja i aku-baterija može izgorjeti, razviti dim, eksplodirati ili se pregrijati.
- ▶ **Aku-bateriju koristite samo u proizvodima proizvođača.** Samo na ovaj način je aku-baterija zaštićena od opasnog preopterećenja.



Zaštitite aku-bateriju od vrućine, npr. također od stalnog sunčevog zračenja, vatre, prljavštine, vode i vlage. Postoji opasnost od eksplozije i kratkog spoja.



UPOZORENJE



Pobrinite se da dugmasta baterija ne dospije u ruke djece. Dugmaste baterije su opasne.

- ▶ **Dugmaste baterije nikada se ne smiju progutati ili umetnuti u druge otvore u tijelu. Ako postoji sumnja da je dugmasta baterija progutana ili da je umetnuta u neki drugi otvor u tijelu, odmah potražite liječnika.** Gutanje dugmaste baterije može u roku od 2 sata uzrokovati ozbiljne unutarnje opekline i smrt.

Opis proizvoda i radova



Treba pročitati sve sigurnosne napomene i upute. Propusti do kojih može doći uslijed nepridržavanja sigurnosnih napomena i uputa mogu uzrokovati električni udar, požar i/ili teške ozljede.

Pridržavajte se slika na početku uputa za uporabu.

Namjenska uporaba

Električni alat je namijenjen za rezanje višezilnih i finožilnih aluminijskih i bakrenih kabela bez čelične armature.

Prikazani dijelovi alata

Numeriranje prikazanih dijelova odnosi se na prikaz električnog alata na stranici sa slikama.

- (1) Oštrica
- (2) Rezna glava
- (3) Povratna tipka
- (4) Indikator statusa
- (5) USB utičnica
- (6) Aku-baterija^{a)}
- (7) Tipka za deblokadu aku-baterije^{a)}
- (8) Radno svjetlo
- (9) Ručka (izolirana površina zahvata)
- (10) Tipka za uključivanje/isključivanje

a) **Ovaj pribor ne spada u standardni opseg isporuke.**

Tehnički podaci

Hidraulički akumulatorski rezač kabela	GKH 18V-50	
Kataloški broj	3 601 JPO 0..	
Nazivni napon	V _{nom}	18
Maks. sila prešanja sustava	kN	50
Maks. rezivi promjer kabela	mm	40
Raspon vrtnje rezne glave	°	360
Standardni USB električnog alata	USB 2.0	
USB kabel za prijenos podataka (standardni)	USB Type-C ^{A)}	
Težina ^{B)}	kg	2,7
Preporučena temperatura okoline kod punjenja	°C	0 ... +35
Dopuštena temperatura okoline pri radu ^{C)}	°C	-10 ... +50
Dopuštena temperatura okoline kod skladištenja	°C	-20 ... +50
Preporučene aku-baterije	GBA 18V... ProCORE18V...	
Preporučeni punjači	GAL 18... GAX 18... GAL 36...	

A) USB Type-C[®] i USB-C[®] su trgovačke marke USB Implementers Forum.

B) Težina bez aku-baterije (za težinu aku-baterije vidjeti <http://www.bosch-professional.com>)

C) ograničeni učinak pri temperaturama < 0 °C
Vrijednosti se mogu razlikovati ovisno o proizvodu i ovise o uvjetima primjene i okoline. Dodatne informacije na www.bosch-professional.com/wac.

Informacije o buci i vibracijama

Emisijske vrijednosti buke utvrđene sukladno **EN 62841-1**.

Razina zvučnog tlaka električnog alata prema ocjeni A je u pravilu manja od 70 dB(A). Razina buke pri radu može prelaziti navedene vrijednosti. **Nosite zaštitu za uši!**

Ukupne vrijednosti vibracija a_{hv} (vektorski zbroj tri pravca) i nesigurnost K utvrđene u skladu s normom **EN 62841-1**:
 $a_{hv} < 2,5 \text{ m/s}^2$, $K = 1,5 \text{ m/s}^2$.

Razina titranja koja je navedena u ovim uputama i emisijska vrijednost buke izmjerene su sukladno normiranom postupku mjerenja te se mogu koristiti za međusobnu usporedbu električnih alata. Primjerene su i za privremenu procjenu emisije titranja i buke.

Navedena razina titranja i emisijska vrijednost buke predstavljaju glavne primjene električnog alata. Ako se ustvari električni alat koristi za druge primjene s radnim alatima koji odstupaju od navedenih ili se nedovoljno održavaju, razina titranja i emisijska vrijednost buke mogu odstupati. Na taj se način može osjetno povećati emisija titranja i buke tijekom čitavog vremenskog perioda rada.

Za točnu procjenu emisija titranja i buke trebaju se uzeti u obzir i vremena, tijekom kojih je alat bio isključen ili je radio, ali se zapravo nije koristio. Na taj se način može osjetno smanjiti emisija titranja i buke tijekom čitavog vremenskog perioda rada.

Odredite dodatne sigurnosne mjere za zaštitu korisnika prije djelovanja titranja kao npr.: održavanje električnog alata i nastavaka, održavanje toplih ruku, organizacija tokova rada.

Aku-baterija

Bosch prodaje akumulatorske električne alate i bez aku-baterije. Ako je aku-baterija sadržana u opsegu isporuke vašeg električnog alata, možete je izvaditi iz ambalaže.

Punjenje aku-baterije

► **Koristite samo punjače navedene u tehničkim podacima.** Samo su ovi punjači prilagođeni litij-ionskoj aku-bateriji koja se koristi u vašem električnom alatu.

Napomena: Litij-ionske aku-baterije isporučuju se djelomično napunjene zbog međunarodnih propisa o prijevozu. Kako bi se zajamčio puni učinak aku-baterije, prije prve uporabe aku-bateriju napunite do kraja.

Umetanje aku-baterije

Umetnite napunjenu aku-bateriju u prihvat aku-baterije sve dok se ne uglati.

Vađenje aku-baterije



Za vađenje aku-baterije pritisnite tipku za deblokadu aku-baterije i izvucite aku-bateriju. **Pritom ne primjenjujte silu.**

Aku-baterija ima 2 stupnja blokiranja koji trebaju spriječiti da aku-baterija ispadne kod nehotičnog pritiska na tipku za deblokadu aku-baterije. Čim se aku-baterija stavi u električni alat, ona će se pomoću opruge zadržati u određenom položaju.

Pokazivač stanja napunjenosti aku-baterije

Napomena: Svaki tip aku-baterije nema pokazivač stanja napunjenosti.

Tri zelena LED pokazivača stanja napunjenosti aku-baterije pokazuju stanje napunjenosti aku-baterije. Upit o stanju napunjenosti iz sigurnosnih razloga moguć je samo u stanju mirovanja električnog alata.

Pritisnite tipku za prikaz stanja napunjenosti  ili  za prikaz stanja napunjenosti. To je također moguće i kod izvadene aku-baterije.

Ako nakon pritiska na tipku za prikaz stanja napunjenosti ne svijetli LED, aku-baterija je neispravna i mora se zamijeniti.

Tip aku-baterije GBA 18V...



LED	Kapacitet
Stalno svijetli 3 × zelena	60–100 %
Stalno svijetli 2 × zelena	30–60 %

LED	Kapacitet
Stalno svijetli 1 × zelena	5–30 %
Treperi 1 × zelena	0–5 %

Tip aku-baterije ProCORE18V...



LED	Kapacitet
Stalno svijetli 5 × zelena	80–100 %
Stalno svijetli 4 × zelena	60–80 %
Stalno svijetli 3 × zelena	40–60 %
Stalno svijetli 2 × zelena	20–40 %
Stalno svijetli 1 × zelena	5–20 %
Treperi 1 × zelena	0–5 %

Napomene za optimalno rukovanje aku-baterijom

Zaštitite aku-bateriju od vlage i vode.

Aku-bateriju čuvajte samo u prostoriji u kojoj je raspon temperature od –20 °C do 50 °C. Npr. aku-bateriju ljeti na ostavljajte u automobilu.

Otvore za hlađenje aku-baterije redovito čistite mekim, čistim i suhim kistom.

Bitno skraćanje vremena rada nakon punjenja pokazuje da je aku-baterija istrošena i da je treba zamijeniti.

Pridržavajte se uputa za zbrinjavanje u otpad.

Rad

Postupak rezanja

► **Prije početka postupka rezanja stavite aku-bateriju u električni alat.** Ako nehotično pritisnete tipku za uključivanje/isključivanje **(10)**, npr. tijekom pripreme za rezanje, postoji opasnost od ozljeda.

► **Kako biste spriječili pregrijavanje električnog alata, nemojte upotrebljavati električni alat u neprekidnom radu dulje od 15 min.**

Provjerite jesu li oštrice **(1)** čiste bez vizualnih nedostataka.

Postupak rezanja:

- Stavite aku-bateriju u električni alat.
- Za **uključivanje i početak postupka rezanja** pritisnite tipku za uključivanje/isključivanje **(10)** i držite pritisnutu. Radno svjetlo **(8)** zasvijetli.
- Ako je električni alat prepoznao potpuni rez, oštrice **(1)** se otvaraju i **motor se isključuje automatski**. Otpustite tipku za uključivanje/isključivanje **(10)**. Radno svjetlo gasi se automatski nakon otprilike 10 s.

Ručni prekid postupka rezanja:

- Za prijevremeni prekid postupka rezanja otpustite tipku za uključivanje/isključivanje **(10)** tijekom postupka rezanja. Oštrice **(1)** se zaustavljaju.

- Ako prijevremeno zaustavite postupak rezanja, a oštrice **(1)** se automatski ne otvore po završetku postupka rezanja, onda pritisnite povratnu tipku **(3)**. Držite pritisnutu povratnu tipku dok se oštrice potpuno ne otvore.

Izvadite aku-bateriju iz električnog alata.

Ako indikator statusa **(4)** svijetli zeleno na kraju postupka rezanja, prepoznat je potpuni rez.

Stanje mirovanja i zaštita od ponovnog pokretanja

Električni alat se iz sigurnosnih razloga prebacuje u **stanje mirovanja** u sljedećim slučajevima:

- ako ga ne upotrebljavate dulje od 5 min nakon umetanja aku-baterije ili posljednjeg postupka rezanja
- ako pritisnete tipku za uključivanje/isključivanje **(10)** tijekom umetanja aku-baterije (kao **zaštita od ponovnog pokretanja**).

U tom slučaju jednom kratko pritisnite tipku za uključivanje/isključivanje **(10)** kako biste uključili električni alat. Zatim pokrenite postupak rezanja na uobičajen način.

Prikazi stanja

Boja indikatora statusa (4)	Značenje	Pomoć
Nakon umetanja aku-baterije/prelaska iz stanja mirovanja:		
Zelena (3 s)	Električni alat je spreman za uporabu	–
Žuta (3 s)	Do kraja intervala održavanja preostaje manje od 1000 radnih ciklusa.	Planirajte održavanje u ovlaštenom Bosch servisu.
Crvena (3 s)	Aku-baterija je preslaba za postupak rezanja	Napunite/zamijenite aku-bateriju
	Aku-baterija i/ili električni alat izvan raspona radne temperature	Ostavite aku-bateriju i električni alat da se temperiraju
Po završetku postupka rezanja/tijekom rada:		
Zelena (3 s)	Postupak rezanja je uspio	–
Žuta (stalno)	Prekoračen je interval održavanja od 20000 radnih ciklusa	Pošaljite električni alat u ovlašten Bosch servis radi održavanja.
Crvena (3 s)	Nepotpuni postupak rezanja, interna pogreška električnog alata ili je električni alat izvan raspona radne temperature	<ol style="list-style-type: none"> 1. Ponovni pokrenite postupak rezanja 2. Izvadite i ponovno umetnite aku-bateriju 3. Ostavite električni alat da se temperira 4. Ako ove mjere ne pomažu, onda se obratite ovlaštenom Bosch servisu.

Točne poruke pogreške možete pozvati i putem **Bosch** Read-Out Softwarea.

Očitavanje radnih rezultata pomoću Bosch Read-Out Softwarea

Električni alat za svaki radni postupak pohranjuje podatke poput tlaka i vremena rada. Da biste očitali te podatke, potreban vam je **Bosch** Read-Out Software koji možete besplatno preuzeti na internetskoj stranici www.bosch-professional.com. Instalirajte softver i pridržavajte se uputa za instalaciju. U softveru također možete vidjeti koliko je još radnih ciklusa preostalo do sljedećeg intervala održavanja.

Za prijenos unosa u dnevnik otvorite poklopac USB utičnice **(5)** i povežite električni alat putem USB Type-C® kabela sa svojim računalom. Za pristup unosima u dnevnik mora biti umetnuta aku-baterija u električni alat.

Održavanje i servisiranje

Održavanje i čišćenje

- ▶ **Prije svih radova na električnom alatu (npr. održavanje, zamjena alata, itd.) aku-bateriju treba izvaditi iz električnog alata.** Kod nehotičnog aktiviranja prekidača za uključivanje/isključivanje postoji opasnost od ozljeda.
- ▶ **Održavajte električni alat i ventilacijske proreze čistima kako biste radili dobro i sigurno.**

Držite električni alat suhim. Prljavštinu obrišite samo vlažnom krpom.

Električni alat spremite i transportirajte samo u XL-BOXX-u. Kako bi se što dulje osigurao siguran rad električnog alata, treba održavati električni alat nakon 20000 radnih ciklusa ili najkasnije nakon 4 godine. U slučaju prekoračenja 20000 radnih ciklusa indikator statusa **(4)** stalno svijetli žuto.

Pošalжите električni alat u ovlaštenu **Bosch** servis radi održavanja.

Napomena: Ako se ne pridržavate intervala održavanja, gubi se jamstveno pravo.

Ne oštrite sami tupe oštrice (**1**), nego pošalжите električni alat u ovlaštenu **Bosch** servis.

Servisna služba i savjeti o uporabi

Servisna služba odgovorit će na sva vaša pitanja o popravljavanju i održavanju ovog proizvoda te o rezervnim dijelovima. Povećane crteže i informacije o rezervnim dijelovima naći ćete i na adresi: www.bosch-pt.com Tim za savjetovanje o primjeni u tvrtki Bosch rado će vam pomoći sa svim pitanjima o našim proizvodima i njihovom priboru.

Za sva pitanja i narudžbe rezervnih dijelova svakako navedite 10-znamenkasti broj artikla naveden na označnoj pločici.

Hrvatski

Robert Bosch d.o.o PT/SHR-BSC
Kneza Branimira 22
10040 Zagreb
Tel.: +385 12 958 051
Fax: +385 12 958 050
E-Mail: RBKN-bsc@hr.bosch.com
www.bosch.hr

Dodatne adrese servisa naći ćete na:

www.bosch-pt.com/serviceaddresses

Transport

Preporučeni litij-ionski akumulatori podliježu zahtjevima zakona o opasnim materijalima. Korisnik može transportirati akumulatore kopnenim putem bez dodatnih uvjeta.

Prilikom slanja posrednicima (npr.: zračnim transportom ili otpremnikom) valja se pridržavati posebnih zahtjeva za ambalažu i označavanje. Pritom prilikom pripremanja pošiljke valja angažirati stručnjaka za opasne materijale. Otpremite akumulatore samo ako kućište nije oštećeno. Obljepite otvorene kontakte i zapakirajte akumulator tako da se ne pomiče u pakiranju. Molimo pridržavajte se i eventualnih dodatnih nacionalnih propisa.

Zbrinjavanje

Električne alate, aku-baterije, pribor i ambalažu treba dovesti na ekološki prihvatljivo recikliranje.

Električni alat sadrži ulja i masti. Zbrinite električni alat u skladu s važećim zakonima i smjernicama.

Električni alat i aku-baterije/baterije ne bacajte u kućni otpad!



Samo za zemlje EU:

Neupotrebljivi električni alati i neispravne ili istrošene aku-baterije/baterije moraju se odvojeno zbrinuti. Koristite predviđene sustave prikupljanja otpada.

Ako se otpadna električna i elektronička oprema nepropisno zbrine, to može imati štetne učinke na okoliš i zdravlje ljudi zbog moguće prisutnosti opasnih tvari.

Aku-baterije/baterije:

Litij-ionske:

Pridržavajte se uputa u poglavlju Transport (vidi „Transport“, Stranica 175).

Integriranu dugmastu bateriju smije vaditi samo stručno osoblje u svrhu zbrinjavanja.

Eesti

Ohutusnõuded

Üldised ohutusnõuded elektriliste tööriistade kasutamisel

⚠ HOIATUS Lugege läbi kõik tööriistaga kaasas olevad ohutusnõuded ja juhised ning tutvuge kõigi jooniste ja spetsifikatsioonidega.

Ohutusnõuete ja juhiste eiramise tagajärjeks võib olla elektrilöökk, tulekahju ja/või rasked vigastused.

Hoidke kõik ohutusnõuded ja juhised edasiseks kasutamiseks hoolikalt alles.

Ohutusnõuetes sisalduv mõiste "elektriline tööriist" käib nii vooluvõrku ühendatud (juhtmega) elektriliste tööriistade kui ka akutoitega (juhtmata) elektriliste tööriistade kohta.

Ohutusnõuded tööpiirkonnas

► **Hoidke tööpiirkond puhas ja hästi valgustatud.**

Korrastamata või valgustamata töökoht võib põhjustada õnnetusi.

► **Ärge kasutage elektrilist tööriista plahvatusohtlikus keskkonnas, kus leidub tuleohtlikke vedelikke, gaase või tolmu.** Elektrilistest tööriistadest lööb sädemeid, mis võivad tolmu või auru süüdata.

► **Elektrilise tööriista kasutamise ajal hoidke lapsed ja teised inimesed töökohast eemal.** Kui teie tähelepanu juhitakse kõrvale, võib seade teie kontrolli alt väljuda.

Elektriohtus

► **Elektrilise tööriista pistik peab pistikupesasa sobima.** Pistiku kallal ei tohi teha mingeid muudatusi. Ärge kasutage kaitsemaandusega elektriliste tööriistade puhul adapterpistikuid. Muutmata pistikud ja sobivad pistikupesad vähendavad elektrilöögi ohtu.

► **Vältige kehalist kontakti maandatud pindadega, näiteks torude, radiaatorite, pliitide ja külmikutega.** Kui Teie keha on maandatud, on elektrilöögi oht suurem.

► **Kaitske elektrilist tööriista vihma ja niiskuse eest.** Kui elektrilisse tööriista on sattunud vett, on elektrilöögi oht suurem.

► **Ärge kasutage toitejuhet otstarbel, milleks see ei ole ette nähtud. Ärge kasutage toitejuhet elektrilise**

tööriista kandmiseks, ülesriputamiseks või pistiku pistikupesast väljatõmbamiseks. Kaitske toitejuhet kuumuse, õli, teravate servade ja seadme liikuvate osade eest. Kahjustatud või keerduläinud toitejuhtmed suurendavad elektrilöögi ohtu.

- ▶ **Kui töötate elektrilise tööriistaga vabas õhus, kasutage ainult pikendusjuhtmeid, mis on ette nähtud kasutamiseks ka välistingimustes.** Välistingimustes kasutamiseks sobiva pikendusjuhtme kasutamine vähendab elektrilöögi ohtu.
- ▶ **Kui elektrilise tööriista kasutamine niiskes keskkonnas on vältimatu, kasutage rikkevoolukaitselüliti.** Rikkevoolukaitselüliti kasutamine vähendab elektrilöögi ohtu.

Inimeste turvalisus

- ▶ **Olge tähelepanelik, jälgige, mida teete, ning toimige elektrilise tööriistaga töötades kaalutletult. Ärge kasutage elektrilist tööriista, kui olete väsinud või uimastite, alkoholi või ravimite mõju all.** Hetkeline tähelepanematus seadme kasutamisel võib põhjustada tõsisid vigastusi.
- ▶ **Kandke isikukaitsevahendeid. Kandke alati kaitseprille.** Elektrilise tööriista tüübile ja kasutusale vastavate isikukaitsevahendite, näiteks tolmumaski, libisemiskindlate turvajalatsite, kaitsekiivri või kuulmiskaitsevahendite kasutamine vähendab vigastuste ohtu.
- ▶ **Vältige elektrilise tööriista soovimatut käivitamist. Enne pistiku ühendamist pistikupesasse, aku ühendamist seadme külge, seadme ülestõstmist ja kandmist veenduge, et elektriline tööriist on välja lülitatud.** Kui hoiate elektrilise tööriista kandmisel sõrme lüliti või ühendate vooluvõrku sisselülitatud seadme, võivad tagajärjeks olla õnnetused.
- ▶ **Enne elektrilise tööriista sisselülitamist eemaldage tööriista küljest reguleerimis- ja mutrivõtmed.** Seadme pöörleva osa küljes olev reguleerimis- või mutrivõti võib põhjustada vigastusi.
- ▶ **Vältige ebataolist tööasendit. Võtke stabiilne tööasend ja hoidke kogu aeg tasakaalu.** Nii saate elektrilist tööriista ootamatutes olukordades paremini kontrollida.
- ▶ **Kandke sobivat rõivastust. Ärge kandke laiu riideid ega ehteid. Hoidke juuksed ja rõivad seadme liikuvatest osadest eemal.** Liiga aravad riided, ehted või pikad juuksed võivad sattuda seadme liikuvate osade vahele.
- ▶ **Kui on võimalik paigaldada tolmueemaldus- ja tolmukogumisseadiseid, veenduge, et need on seadmega ühendatud ja et neid kasutatakse õigesti.** Tolmueemaldusseadise kasutamine vähendab tolmust põhjustatud ohte.
- ▶ **Ärge muutuge tööriista sagedasest kasutamisest hooletuks ja ärge eirake ohutusnõudeid.** Hooletus võib sekundi mürdosa jooksul kaasa tuua raskeid vigastusi.

Elektriliste tööriistade hoolikas käsitlemine ja kasutamine

- ▶ **Ärge koormake seadet üle. Kasutage konkreetse töö tegemiseks ette nähtud elektrilist tööriista.** Sobiva elektrilise tööriistaga töötate ettenähtud jõudluspiirides efektiivsemalt ja ohutumalt.
 - ▶ **Ärge kasutage elektrilist tööriista, mida ei saa lülitist sisse ja välja lülitada.** Elektriline tööriist, mida ei ole enam võimalik lülitist sisse ja välja lülitada, on ohtlik ning tuleb parandada.
 - ▶ **Tõmmake pistik pistikupesast välja ja/või eemaldage seadmest aku, kui see on eemaldatav, enne seadme reguleerimist, tarvikute vahetamist ja seadme ärapanekut.** See ettevaatusabinõu väldib elektrilise tööriista soovimatut käivitamist.
 - ▶ **Kasutusvälisel ajal hoidke elektrilisi tööriistu lastele kättesaamatus kohas ja ärge laske seadet kasutada isikutel, kes seadet ei tunne või pole lugenud käesolevaid juhiseid.** Asjatundmatute isikute käes on elektrilised tööriistad ohtlikud.
 - ▶ **Hoolidage elektrilisi tööriistu ja tarvikuid nõuetekohaselt. Kontrollige, kas seadme liikuvad osad töötavad veatult ega kiildu kiini ning veenduge, et seadme detailid ei ole murdunud või kahjustatud määral, mis mõjutab seadme töökindlust. Laske kahjustatud detailid enne seadme kasutamist parandada.** Paljude õnnetuste põhjuseks on halvasti hooldatud elektrilised tööriistad.
 - ▶ **Hoidke lõiketarvikud teravad ja puhtad.** Hoolikalt hooldatud, teravate lõikeservadega lõiketarvikud kiilduvad harvemini kinni ja neid on lihtsam juhtida.
 - ▶ **Kasutage elektrilist tööriista, lisavarustust, tarvikuid jne vastavalt käesolevatele juhistele, võttes arvesse töötingimusi ja teostatava töö iseloomu.** Elektriliste tööriistade nõuetevastane kasutamine võib põhjustada ohtlikke olukordi.
 - ▶ **Hoidke käepidemed ja haardepinnad kuiva ja puhtana ning vabana õlist ja määrdainetest.** Libedad käepidemed ja haardepinnad ei luba tööriista ohutult käsitseda ja ootamatutes olukordades kontrolli all hoida.
- #### Akutööriistade hoolikas käsitlemine ja kasutamine
- ▶ **Laadige akusid ainult tootja poolt soovitatud laadimisseadmetega.** Laadimisseade, mis sobib teatud tüüpi akudele, muutub tuleohtlikuks, kui seda kasutatakse teiste akude laadimiseks.
 - ▶ **Kasutage elektrilistes tööriistades ainult selleks ettenähtud akusid.** Teiste akude kasutamine võib põhjustada vigastusi ja tulekahjuohtu.
 - ▶ **Kasutusvälisel ajal hoidke akusid eemal kirjaklambritest, müntidest, võtmetest, naeltest, kruvidest või teistest väikestest metallsemetest, mis võivad akukontaktid omavahel ühendada.** Akukontaktide vahel tekkiva lühise tagajärjeks võivad olla põletused või tulekahju.
 - ▶ **Väärkasutuse korral võib akudevetik välja voolata; vältige sellega kokkupuudet. Juhusliku kokkupuute**

korral loputage kahjustatud kohta veega. Kui vedelik satub silma, pöörduge lisaks arsti poole. Väljavoolav akuveedelik võib põhjustada nahaärritusi või põletusi.

- ▶ **Ärge kasutage akut ega tööriista, mis on kahjustada saanud või mida on modifitseeritud.** Kahjustada saanud või modifitseeritud akud võivad põhjustada tulekahju, plahvatuse, kehavigastusi ja varalist kahju.
- ▶ **Kaitske akut ja elektrilist tööriista tule ja väga kõrgete temperatuuride eest.** Kokkupuude tulega või üle 130 °C temperatuuriga võib põhjustada plahvatuse.
- ▶ **Järgige kõiki laadimisjuhiseid ja ärge laadige akut väljaspool juhistes määratletud temperatuurivahemikku.** Nõuetele mittevastav laadimine või laadimine väljaspool ettenähtud temperatuurivahemikku võib akut kahjustada ja suurendada tulekahju ohtu.

Teenindus

- ▶ **Laske elektrilist tööriista parandada ainult kvalifitseeritud spetsialistidel, kes kasutavad originaalvaruosi.** Nii tagate seadme püsivalt ohutu töö.
- ▶ **Ärge kunagi käidelda kahjustada saanud akusid.** Akusid võivad käidelda vaid tootja esindajad või volitatud hooldekeskuse töötajad.

Hüdraulilise aku-kaabilõikuri ohutussuunised

HOIATUS!



Kandke kaitseprille.



Ärge mitte kunagi pange kätt tööriistapea tööpiirkonda, välja arvatud siis, kui tagatakse, et tööriist on ohutult seisatud.



Elektrilise tööriista ohutu seiskamine on

tagatud ainult täielikult avatud tööriistapea ja eemaldatud aku korral.

- ▶ **Elektrilist tööriista tohivad käsitseda üksnes koolitatud spetsialistid, kes on vanemad kui 16 aastat.** Seeläbi vähendate inimeste ohustamist.
- ▶ **Elektrilist tööriista tohib käsitseda üksnes üks inimene.** Juhtige teised inimesed elektrilise tööriista ohupiirkonnast välja. Seeläbi vähendate inimeste ohustamist.
- ▶ **Kasutage elektrilist tööriista ainult siis, kui tööriistapea on nähtav ja võite veenduda, et jäsemed ei asu ohupiirkonnas.** Seeläbi väldite vigastusi.
- ▶ **Seisake elektriline tööriist, lastes lahti sisse-/väljalülituspupust, kui töö ajal tekib oht inimesele või masinale.**
- ▶ **Tehes töid, mille puhul võib löiketarvik tabada varjatud elektrijuhtmeid, hoidke elektrilist tööriista ainult käepideme isoleeritud pinnast.** Löiketarvik, mis puutub kokku pingestatud elektrijuhtmega, võib seada pingele alla elektrilise tööriista metallosad ja anda tööriista kasutajale elektrilöögi.
- ▶ **Mehaanilise tagasilükkumise abil saate viia elektrilise tööriista hädaolukordades ja enne elektrilise tööriista juures töötamist lähteasendisse.** Lülitage elektriline tööriist enne käestpanekut või pärast töö lõppu välja ja rõhuvabaks. Vajutage elektrilise tööriista rõhuvabaks lülitamiseks algasendi nuppu.
- ▶ **Kasutage elektrilist tööriista üksnes käsijuhtimisega. Sisse-/väljalülituspup ja algasendi nupp peavad olema seejuures käeulatuses, et neid saaks hädaolukorras vajutada.**
- ▶ **Elektrilise tööriista kasutamine statsionaarselt on keelatud.** Seda ei tohi kasutamiseks pörandale asetada ega kinnitustööriista külge kinnitada.
- ▶ **Veenduge enne töö algust, et tööpiirkonnas ei asuks pingestatud osi.** Võtke tarvitusele vastavad kaitsemeetmed, kui läheduses on pingestatud osad. Elektriline tööriist ei sobi pingele all olevate osadega töötamiseks.
- ▶ **Ärge kasutage elektrilist tööriista plahvatusohtlikus keskkonnas.**
- ▶ **Ärge avage elektrilist tööriista.** Ohutu töötamine ei ole siis enam tagatud ja garantii kaotab kehtivuse.
- ▶ **Elektrilise tööriista ülekuumenemise vältimiseks ärge kasutage elektrilist tööriista kauem kui 15 minutit järjest.** Elektriline tööriist ei ole ette nähtud pidevalt kasutamiseks.
- ▶ **Kindlustage elektriline tööriist kõrgustes töötamisel piisavalt kukkumiskaitsevahenditega ja jälgige, et tööpiirkonna all ei viibiks inimesi.** Kandke pea kohal tehtavate tööde korral peakaitsevahendit. Nii võite vältida elektrilise tööriista kogemata allakukkumisel materiaalselt kahju ja inimvigastusi.
- ▶ **Õlikao korral tuleb elektriline tööriist tootjale tagasi saata.**
- ▶ **Vältige kokkupuudet väljuva hüdraulikaõliga.** Pärast kokkupuudet puhastage nahka põhjalikult seebi ja veega. Pärast kokkupuudet loputage silmi kohe rohke veega vähemalt 10 minutit. Kokkupuude hüdraulikaõliga võib tekitada ärritusi ja allergilisi reaktsioone.
- ▶ **Eemaldage aku alles siis, kui elektriline tööriist on ohutult seisatud.**
- ▶ **Aku vigastamise ja ebaõige käsitlemise korral võib akust eralduda auru.** Aku võib põlema süttida või plahvatada. Õhutage ruumi, halva enesetunde korral pöörduge arsti poole. Aured võivad ärritada hingamisteid.
- ▶ **Ärge muutke ega avage akut.** On lühiseoht.
- ▶ **Teravad esemed, näiteks naelad või kruvikeerajad, samuti löögid, põrutused jmt võivad akut kahjustada.** Akukontaktide vahel võib tekkida lühis ja aku võib süttida, suitsema hakata, plahvatada või üle kuumeneda.
- ▶ **Kasutage akut ainult valmistaja toodetes.** Ainult sellisel juhul on aku kaitstud ohtliku ülekoormuse eest.



Kaitske akut kuumuse, sealhulgas pideva päikesekiirguse eest, samuti tule, mustuse, vee ja niiskuse eest. Plahvatus- ja lühiseoht.

**HOIATUS**

Jälgige, et nõoppatarei ei satuks laste kätte. Nõoppatareid on ohtlikud.

- **Nõoppatareid ei tohi kunagi alla neelata ega teistesse kehaavadesse pista. Kui esineb kahtlus, et nõoppatarei on alla neelatud või sattunud mõnda muusse kehaõõnsusse, pöörduge kohe arsti poole.**

Nõoppatarei allaneelamine võib 2 tunni jooksul põhjustada raskeid sisemisi söövitusi ja tuua kaasa surma.

Toote kirjeldus ja kasutusjuhend

Lugege läbi kõik ohutusnõuded ja juhised.

Ohutusnõuete ja juhiste eiramine võib kaasa tuua elektrilöögi, tulekahju ja/või raskeid vigastusi.

Pange tähele kasutusjuhendi esiosas olevaid jooniseid.

Otstarbekohane kasutamine

Elektriline tööriist on ette nähtud ilma terasarmatuurita mitme ja peene traadiga alumiinium- ja vaskaablite lõikamiseks.

Kujutatud komponendid

Joonistel kujutatud komponendid numeratsiooni aluseks on elektrilise tööriista jooniseleheküljel olevad numbrid.

- (1) Tera
- (2) Lõikepea
- (3) Algasendi nupp
- (4) Olekunäit
- (5) USB-pesa
- (6) Aku^{a)}
- (7) Aku lukustuse vabastusnupp^{a)}
- (8) Töövalgusti
- (9) Käepide (isoleeritud haardepind)
- (10) Sisse-/välja-nupp

a) **See tarvik ei kuulu standard-tarnekomplekti.**

Tehnilised andmed

Hüdrauliline akuga kaablilõikur	GKH 18V-50	
Tootenumbr	3 601 JPO 0..	
Nimipinge	V _{nom}	18
Süsteemi max pressimisjõud	kN	50
Max lõigatav kaabli läbimõõt	mm	40

Hüdrauliline akuga kaablilõikur **GKH 18V-50**

Lõikepea pööramisvahemik	°	360
Elektrilise tööriista USB standard		USB 2.0
USB kaabel andmete ülekandmise jaoks (kaubandusvõrgus saadavalolev)		USB Type-C ^{A)}
Kaal ^{B)}	kg	2,7
Soovitav ümbruskonna temperatuur laadimisel	°C	0 ... +35
Lubatud ümbruskonna temperatuur käitamisel ^{C)}	°C	-10 ... +50
Lubatud ümbruskonna temperatuur ladustamisel	°C	-20 ... +50
Soovitavad akud		GBA 18V... ProCORE18V...
Soovitavad laadimiseadmed		GAL 18... GAX 18... GAL 36...

A) USB Type-C[®] ja USB-C[®] on USB Implementers Forumi margitähised.

B) Kaal ilma akuta (akude kaalu vt <http://www.bosch-professional.com>)

C) piiratud jõudlus temperatuuridel < 0 °C

Väärtused võivad olenevalt tootest varieeruda ja oleneda kasutus- ning keskkonnamõõtmistest. Täiendav teave veebisaidil www.bosch-professional.com/wac.

Andmed müra/vibratsiooni kohta

Mürapäästuväärtused, mõõdetud vastavalt **EN 62841-1**.

Elektrilise tööriista ekvivalentne helirõhutase on tavaliselt väiksem kui 70 dB(A). Töötamisel võib müratase nimetatud väärtusi ületada. **Kasutage kuulmiskaitsevahendeid!**

Vibratsiooni koguväärtused a_{hv} (kolme suuna vektorsumma) ja mõõtemääramatus K, määratud vastavalt standardile **EN 62841-1**:

$$a_{hv} < 2,5 \text{ m/s}^2, K = 1,5 \text{ m/s}^2.$$

Selles juhendis toodud vibratsioonitaseme ja mürapäästu väärtused on mõõdetud standardset mõõtemeetodit kasutades ja neid saab kasutada elektriliste tööriistade omavaheliseks võrdlemiseks. Need sobivad ka vibratsioonitaseme ja mürapäästu esialgseks hindamiseks.

Toodud vibratsioonitaseme ja mürapäästu väärtused on iseloomulikud elektrilise tööriista põhiliste rakenduste korral. Kui aga elektrilist tööriista kasutatakse muudes rakendustes, muude vahetatavate tööriistadega või ebapiisavalt hooldades, võivad vibratsioonitaseme ja mürapäästu väärtused nendest erinevad olla. See võib kogu tööaja vibratsioonitaset ja mürapäästu tunduvalt suurendada.

Vibratsioonitaseme ja mürapäästu täpseks hindamiseks tuleb arvesse võtta ka aega, mil seade on välja lülitatud või mil seade on küll sisse lülitatud, kuid tegelikult tööle rakendamata. See võib kogu tööaja vibratsioonitaset ja mürapäästu tunduvalt vähendada.

Rakendage kasutaja kaitsmiseks vibratsiooni mõju eest täiendavaid kaitsemeetmeid, nagu näiteks: elektrilise tööriista ja vahetatavate tööriistade hooldus, kätesoojendus, töökorraldus.

Aku

Bosch müüb ka juhtmeta elektrilisi tööriistu ilma akuta. Pakendilt näete, kas aku kuulub teie elektrilise tööriista tarnekomplekti.

Aku laadimine

► **Kasutage üksnes tehnilistes andmetes loetletud laadimisseadmeid.** Vaid need laadimisseadmed on ette nähtud elektrilises tööriistas kasutatud liitium-ioonaku laadimiseks.

Juhis: liitiumioonakud tarnitakse tehastest rahvusvaheliste transpordieeskirjade põhjal osaliselt laetutena. Selleks et aku täielikku võimsust tagada, laadige aku enne esimest kasutamist täielikult täis.

Aku paigaldamine

Lükake laetud aku akuhoidikusse nii, et see tuntavalt fikseeruks.

Aku eemaldamine



Aku eemaldamiseks vajutage lukustuse vabastamise nuppe ja tõmmake aku välja. **Ärge rakendage seejuures jõudu.**

Akul on kaks lukustusastet, mis takistavad aku väljakukkumist aku lukustuse vabastamisnupu kogemata vajutamisel. Elektritööriista paigaldatud akut hoiab õiges asendis vedru.

Aku laetuse taseme näidik

Märkus: kõikidel akutüüpidel ei ole laetuse taseme indikaatorit.

Rohelised LEDid aku laetuse taseme näidikul näitavad aku laetuse taset. Ohutuse huvides saab aku laetuse taset vaadata ainult väljalülitatud elektrilisel tööriistal.

Laetuse taseme vaatamiseks vajutage laetuse taseme näidiku nuppu  või . See on võimalik ka väljavõetud aku korral.

Kui laetuse taseme näidiku nupu vajutamisel ei sütti ükski LED, on aku defektne ja tuleb välja vahetada.

Aku tüüp GBA 18V...



LED	Mahtuvus
Pidev tuli 3 × roheline	60–100%
Pidev tuli 2 × roheline	30–60%
Pidev tuli 1 × roheline	5–30%
Vilkuv tuli 1 × roheline	0–5%

Aku tüüp ProCORE18V...



LED	Mahtuvus
Pidev tuli 5 × roheline	80–100%
Pidev tuli 4 × roheline	60–80%
Pidev tuli 3 × roheline	40–60%
Pidev tuli 2 × roheline	20–40%
Pidev tuli 1 × roheline	5–20%
Vilkuv tuli 1 × roheline	0–5%

Juhised aku käsitemiseks

Kaitske akut niiskuse ja vee eest.

Hoidke aku temperatuuril –20 °C kuni 50 °C. Ärge jätke akut suvel autosse.

Puhastage aku ventilatsiooniavad pehme, puhta ja kuiva pintsliga.

Oluliselt lühenenud kasutusaeg pärast laadimist näitab, et aku on muutunud kasutuskõlmatuks ja tuleb välja vahetada. Järgige ringlussevõtu juhiseid.

Töö

Lõikamisprotsess

- **Pange aku alles vahetult enne lõikamisprotsessi algust elektrilise tööriista sisse.** Kui sisse-/välja-nuppu (**10**) vajutatakse nt kogemata lõikamise ettevalmistuse ajal, tekib vigastusohu.
- **Elektrilise tööriista ülekuumenemise vältimiseks ärge kasutage elektrilist tööriista kauem kui 15 minutit järjest.**

Veenduge, et terad (**1**) on puhtad ja ilma nähtavate puudusteta.

Lõikamisprotsess:

- Pange aku elektrilise tööriista sisse.
- **Sisselülitamiseks ja lõikamisprotsessi alustamiseks** vajutage sisse-/välja-nuppu (**10**) ja hoidke seda vajutatult. Töövalgusti (**8**) süttib.
- Kui elektriline tööriist on tuvastanud täieliku lõike, avanevad terad (**1**) ja **mootor lülitub automaatselt välja**. Laske sisse-/välja-nupp (**10**) lahti. Töövalgusti kustub u 10 s pärast automaatselt.

Lõikamisprotsessi käsitsi lõpetamine:

- Lõikamisprotsessi enneaegselt lõpetamiseks laske sisse-/välja-nupp (**10**) lõikamisprotsessi ajal lahti. Terad (**1**) seiskuvad.
- Kui lõikamisprotsess peatatakse enneaegselt või terad (**1**) ei avane pärast lõikamisprotsessi lõppu automaatselt, siis vajutage algasendi nuppu (**3**). Hoidke algasendi nuppu vajutatult, kuni terad on täielikult avanenud.

Võtke aku elektrilisest tööriistast välja.

Kui olekunäit **(4)** põleb löikamisprotsessi lõpus roheliselt, siis tuvastati täielik löige.

Puhkerežiim ja taaskäivitumiskaitse

Elektriline tööriist viiakse ohutuse huvides järgmistel juhtudel **puhkerežiimi**:

- kui seda kauem kui 5 min pärast aku sisestamist või viimast löikamisprotsessi ei kasutata,

- kui sisse-/välja-nuppu **(10)** vajutatakse aku sisestamise ajal (**taaskäivitumiskaitse**).

Vajutage sel juhul üks kord lühidalt sisse-/välja-nuppu **(10)**, et elektriline tööriist aktiveerida. Alustage siis löikamisprotsessi nagu tavaliselt.

Olekunäidud

Olekunäidu värv (4)	Tähendus	Kõrvaldamine
Pärast aku sisestamist/puhkerežiimist äratamine:		
Roheline (3 s)	Elektriline tööriist kasutusvalmis	–
Kollane (3 s)	Hooldusintervalli lõpuni jääb vähem kui 1000 töötsükli.	Plaanige hooldus volitatud Bosch klienditeeninduses.
Punane (3 s)	Aku löikamisprotsessiks liiga nõrk Aku ja/või elektriline tööriist on väljaspool töötemperatuuri vahemikku	Laadige/vahetage aku Laske akul ja elektrilisel tööriistal jõuda ettenähtud temperatuurile
Pärast löikamisprotsessi lõpetamist/töö ajal:		
Roheline (3 s)	Löikamisprotsess edukas	–
Kollane (pidev)	Hooldusintervall 20000 töötsükli ületatud	Saatke elektriline tööriist hoolduseks volitatud Bosch klienditeenindusse.
Punane (3 s)	Löikamisprotsess mittetäielik, elektrilise tööriista sisemine viga või elektriline tööriist on väljaspool töötemperatuuri vahemikku	<ol style="list-style-type: none"> 1. Käivitage löikamisprotsess uuesti 2. Võtke aku välja ja sisestage uuesti 3. Laske elektrilisel tööriistal jõuda ettenähtud temperatuurile 4. Kui need meetmed ei aita, siis pöörduge volitatud Bosch klienditeenindusse.

Täpseid veateateid saab vaadata ka **Bosch Read-Out Software** (lugemistarkvara) kaudu.

Töötulemuste lugemine Boschi Read-Out Software abil

Elektriline tööriist salvestab iga tööprotsessi kohta andmeid nagu rõhk ja tööaeg. Nende andmete lugemiseks vajate tarkvara **Bosch Read-Out Software**, mille saate veebilehel www.bosch-professional.com tasuta alla laadida. Installige tarkvara ja järgige installimisjuhiseid. Tarkvaras saate ka vaadata, kui palju töötsükke jääb veel kuni järgmise hooldusintervallini.

Protokollikirjete ülekandmiseks avage USB-pesa **(5)** kate ja ühendage elektriline tööriist USB Type-C®-kaabli kaudu oma arvutiga. Protokollikirjetele ligipääsemiseks peab olema aku elektrilisse tööriista sisestatud.

Hooldus ja korrashoid

Hooldus ja puhastus

- **Võtke aku enne kõiki töid elektrilise tööriista juures (ny hooldus, tööriistavahetus jms) elektrilisest tööriistast välja.** Sisse-/väljalüliti juhusliku rakendamise korral on vigastumisoht.

► Seadme laitmatu ja ohutu töö tagamiseks hoidke seade ja selle ventilatsioonivad puhtad.

Hoidke elektrilist tööriista kuivana. Puhastage ainult niiske riidelapiga pühkides.

Hoidke ja transportige elektrilist tööriista ainult XL-BOXXis. Elektrilise tööriista võimalikult pikaajalise ohutu töö tagamiseks tuleb elektrilist tööriista 20000 töötsükli või hiljemalt 4 aasta järel hooldada. 20000 töötsükli ületamisel põleb olekunäit **(4)** pidevalt kollaselt.

Saatke elektriline tööriist hoolduseks volitatud **Bosch** klienditeenindusse.

Juhis: kui hooldusintervallist ei peeta kinni, kaotab garantii kehtivuse.

Ärge teritage ise nuriks muutunud teri **(1)**, vaid saatke elektriline tööriist selleks volitatud **Bosch** klienditeenindusse.

Klienditeenindus ja kasutusala nõustamine

Müügiesindajad annavad vastused toote paranduse ja hooldusega ning varuosadega seotud küsimustele. Teavet detailjooniste ja varuosade kohta leiate:

www.bosch-pt.com

Vastuse tooteid ja tarvikuid puudutavatele küsimustele saate Boschi rakendusnõustajatelt.

Palume pāringuteļi ja varuosatellimustele mārķida tingimata 10-kohaline tootekood, mille leiate toote tūūbisildilt.

Eesti Vabariik

Teeninduskeskus
Tel.: (+372) 6549 575
Faks: (+372) 6549 576
E-posti: service-pt@lv.bosch.com

Muud teenindusaadressid leiate:

www.bosch-pt.com/serviceaddresses

Transport

Soovituslike liitumioonakude suhtes kohaldatase ohtlike ainete vedu reguleerivaid nūūdeid. Kasutajal on lubatud akusid vedada maanteel piiranguteta.

Kui saatjaks on kolmas osapool (nt ōhuvedu vōi ekspedeerimine), tuleb jārģida pakendile ja tārģistusele esitatavaid erinūūdeid. Toote veoks ettevalmistusse tuleb kaasata ohtlike ainete ekspert.

Akusid tohib lāhetada ūksnes siis, kui akude korpus on kahjustamata. Katke lahtised kontaktid kinni ja pakkige aku nii, et see pakendis ei liigu. Jārģige ka vōimalikke tārģendavaid riģisiseseid eeskirju.

Kasutuskōlbmatuks muutunud seadmete kārģilus

Elektrilised tōōriistad, akud, lisavarustus ja pakendid tuleb keskkonnasāastlikult ringlusse vōtta.

Elektriline tōōriist sisaldab ōlisid ja mārģeide. Utiliseerige elektriline tōōriist vastavalt kehtivatele seadustele ja mārģrustele.



Ārģe kārģelge elektrilisi tōōriistu ja akusid/patareiseid koos olmejāatmetega!

Ūksnes EL liikmesriikidele:

Kasutuselt kōrvaldatud elektrilised tōōriistad ja defektsed vōi kasutatud akud/patareid tuleb eraldi jārģtmekārģitlusse suunata. Kasutage selleks ettenārģtud kogumissūsteeme.

Mittesihipārassel kōrvaldamisel vōivad vanad elektri- ja elektroonikaseadmed vōimalike ohtlike ainete sisalduse tōttu kahjustada keskkonda ja inimeste tervist.

Akud/patareid:

Li-Ion:

Jārģige punktis Transport toodud juhiseid (vaadake „Transport“, Lehekūģ 181).

Integreeritud nōōppatarei tohib jārģtmekārģitluseks vārģa vōtta ainult erialane personal.

Latviešu

Drošības noteikumi

Vispārēji drošības noteikumi elektroinstrumentiem

BRĪDINĀJUMS

Izlasiet visus drošības noteikumus un instrukcijas, aplūkojiet ilustrācijas un iepazīstieties ar

specifikācijām, kas tiek piegādātas kopā ar šo elektroinstrumentu. Šeit sniegto drošības noteikumu un instrukciju neievērošana var izraisīt aizdegšanos un būt par cēloni elektriskajam triecienam vai nopietnam savainojumam.

Pēc izlasīšanas uzglabājiet šos noteikumus turpmākai izmantošanai.

Drošības noteikumus lietotais apzīmējums "elektroinstrument" attiecas gan uz Jūsu tīkla elektroinstrumentiem (ar elektrokabeļi), gan arī uz akumulatora elektroinstrumentiem (bez elektrokabeļā).

Drošība darba vietā

- ▶ **Uzturiet savu darba vietu tīru un labi apgaismotu.** Nekārģtigās un tumšās vietās var viegli notikt nelaimes gadījums.
- ▶ **Nedarbiniet elektroinstrumentus sprādzienbīstamā atmosfērā, piemēram, viegli uzliesmojošu ūķidrumu tuvumā un vietās ar paaugstinātu gāzu vai putekļu saturu gaisā.** Darba laikā elektroinstrumentš nedaudz dzirksteļo, un tas var izsaukt viegli deģošu putekļu vai tvaiku aizdegšanos.
- ▶ **Darbinot elektroinstrumentu, neļaujiet bērniem un nepiederošām personām tuvoties darba vietai.** Citu personu klātbūtnē var novērst uzmanību, kā rezultātā jūs varat zaudēt kontroli pār elektroinstrumentu.

Elektrodrošība

- ▶ **Elektroinstrumenta kontaktdakšai jābūt piemērotai elektrotīkla kontaktģigzdei. Kontaktdakšas konstrukciju nedrģkst nekādā veidā mainīt. Nelietojiet kontaktdakšas adapterus, ja elektroinstrumentš caur kabeļi tiek savienots ar aizsargzēmģjuma ķēdi.** Neizmainitas konstrukcijas kontaktdakšā, kas piemērota kontaktģigzdei, ļauj samazināt elektriskā trieciena saņemšanas risku.
- ▶ **Neļaujiet ķermeņa daļu saskaršanos ar sazēmģtiem priekšmetiem, piemēram, ar caurulēm, radiatoriem, plģtģm vai ledusskapģiem.** Pieskaroties sazēmģtām virsmām, pieaug risks saņemt elektrisko triecienu.
- ▶ **Nelietojiet elektroinstrumentu lietus laikā, neturiet to mitrumā.** Mitrumam iekļūstot elektroinstrumentā, pieaug risks saņemt elektrisko triecienu.
- ▶ **Nenoslogojiet kabeļi. Neizmantojiet kabeļi, lai elektroinstrumentu nestu, vilktu vai atvienotu no elektrotģkla kontaktģigzdas. Sargājiet kabeļi no karstuma, eļģas, asām malām un kustošām daļām.**

Bojāts vai samezģojies elektrokabelis var būt par cēloni elektriskā trieciena saņemšanai.

- ▶ **Darbinot elektroinstrumentu ārpus telpām, izmantojiet tā pievienošanai vienīgi ārpustelpu lietošanai derīgus pagarinātājkabeļus.** Lietojot elektrokabeļi, kas piemērots darbam ārpus telpām, samazinās elektriskā trieciena saņemšanas risks.
- ▶ **Ja elektroinstrumentu tomēr nepieciešams darbināt vietās ar paaugstinātu mitrumu, pievienojiet to elektrobarošanas ķēdēm, kas aizsargātas ar noplūdes strāvas aizsargreleju (RCD).** Lietojot noplūdes strāvas aizsargreleju, samazinās risks saņemt elektrisko triecienu.

Personiskā drošība

- ▶ **Strādājot ar elektroinstrumentu, saglabājiet paškontroli un rīkojieties saskaņā ar veselo saprātu.** Pārtrauciet darbu, ja jūtaties noguris vai arī atrodaties narkotiku, alkohola vai medikamentu iespaidā. Strādājot ar elektroinstrumentu, pat viens neuzmanības mirklis var būt par cēloni nopietnam savainojumam.
- ▶ **Lietojiet individuālo darba aizsargapriekojumu.** Darba laikā vienmēr nēsājiet aizsargbrilles. Individuālā darba aizsargapriekojuma (putekļu maskas, neslidošu apavu un aizsargķiveres vai ausu aizsargu) lietošana noteiktos apstākļos ļaus samazināt savainošanās risku.
- ▶ **Nepieļaujiet elektroinstrumenta patvaļīgu ieslēgšanos.** Pirms elektroinstrumenta pievienošanas elektrotīklam, akumulatora ievietošanas vai izņemšanas, kā arī pirms elektroinstrumenta pārņemšanas pārliecinieties, ka tas ir izslēgts. Pārnesot elektroinstrumentu, ja pirksts atrodas uz ieslēdzēja, kā arī pievienojot to elektrobarošanas avotam laikā, kad elektroinstrumentis ir ieslēgts, var viegli notikt nelaimes gadījums.
- ▶ **Pirms elektroinstrumenta ieslēgšanas izņemiet no tā regulējošos rīkus vai atslēgas.** Regulējošais rīks vai atslēga, kas ieslēgšanas brīdī atrodas elektroinstrumenta kustīgajās daļās, var radīt savainojumu.
- ▶ **Nesniedzieties pārāk tālu.** Jebkurā situācijā saglabājiet līdzsvaru un stingru stāju. Tas atvieglos elektroinstrumenta vadīšanu neparedzētās situācijās.
- ▶ **Nēsājiet darbam piemērotu apģērbu.** Darba laikā nenēsājiet brīvi plandošas drēbes un rotaslietas. Netuviniet garus matus un drēbes kustošām daļām. Valģīgas drēbes, rotaslietas un garī mati var iekerties kustošajās daļās.
- ▶ **Ja elektroinstrumenta konstrukcija ļauj tam pievienot putekļu uzsūkšanas vai savākšanas, nodrošiniet, lai tā būtu pievienota un tiktu pareizi lietota.** Pielietojot putekļu savākšanu, samazinās to kaitīgā ietekme uz veselību.
- ▶ **Nepaļaujieties uz iemaņām, kas iegūtas, bieži lietojot instrumentus, neieslēgtiet pašapmierinātībā un neignorējiet instrumenta drošas lietošanas principus.** Neuzmanīgas rīcības dēļ dažās sekundes daļās var gūt nopietnu savainojumu.

Saudzīga apiešanās un darbs ar elektroinstrumentiem

- ▶ **Nepārslodojiet elektroinstrumentu.** Ikvienam darbam izvēlieties piemērotu elektroinstrumentu. Elektroinstrumentus darbojas labāk un drošāk pie nominālās slodzes.
- ▶ **Nelietojiet elektroinstrumentu, ja to ar ieslēdzēja palīdzību nevar ieslēgt un izslēgt.** Elektroinstrumentus, ko nevar ieslēgt un izslēgt, ir bīstams lietošanai un to nepieciešams remontēt.
- ▶ **Pirms elektroinstrumenta regulēšanas, piederumu nomainīšanas vai novietošanas uzglabāšanai atvienojiet tā elektrokabeļa kontaktdakšu no barojošā elektrotīkla vai izņemiet no tā akumulatoru, ja tas ir izņemams.** Šādi iespējams novērst elektroinstrumenta nejaucu ieslēgšanos.
- ▶ **Ja elektroinstrumentus netiek lietots, uzglabājiet to piemērotā vietā, kur elektroinstrumentus nav sasniedzams bērniem un personām, kuras neprot ar to rīkoties vai nav iepazinušas ar šiem noteikumiem.** Ja elektroinstrumentu lieto nekompetentas personas, tas var apdraudēt cilvēku veselību.
- ▶ **Savlaicīgi apkalpojiet elektroinstrumentus un to piederumus.** Pārbaudiet, vai kustīgās daļas nav nobīdījušās un ir droši iestiprinātas, vai kāda no daļām nav salauzta un vai nepastāv jebkuri citi apstākļi, kas varētu nelabvēlīgi ietekmēt elektroinstrumenta darbību. Ja elektroinstrumentis ir bojāts, nodrošiniet, lai tas pirms lietošanas tiktu izremontēts. Daudzi nelaimes gadījumi notiek tāpēc, ka elektroinstrumentus pirms lietošanas nav pienācīgi apkalpots.
- ▶ **Uzturiet griezošos darbinstrumentus asus un tīrus.** Rūpīgi kopti elektroinstrumenti, kas apgādāti ar asiem griezējinstrumentiem, ļauj strādāt daudz ražīgāk un ir vieglāk vadāmi.
- ▶ **Lietojiet vienīgi tādas elektroinstrumentus, piederumus, darbinstrumentus utt., kas atbilst šeit sniegtajiem norādījumiem, ņemot vērā arī konkrētos lietošanas apstākļus un veicamā darba raksturu.** Elektroinstrumentu lietošana citiem mērķiem, nekā tiem, kuriem to ir paredzējis ražotājs, ir bīstama un var novest pie neparedzamām sekām.
- ▶ **Uzturiet elektroinstrumenta rokturus un noturvirsmas sausas, tīras un brīvas no eļļas un smērvielām.** Slideni rokturi un noturvirsmas traucē efektīvi rīkoties ar elektroinstrumentu un to droši vadīt neparedzētās situācijās.

Saudzīga apiešanās un darbs ar akumulatora elektroinstrumentiem

- ▶ **Akumulatoru uzlādei lietojiet tikai ražotāja norādīto uzlādes ierīci.** Ikvienu uzlādes ierīci ir paredzēta tikai noteikta tipa akumulatoram, un mēģinājums to lietot cita tipa akumulatoru uzlādei var novest pie uzlādes ierīces un/vai akumulatora aizdegšanās.
- ▶ **Lietojiet elektroinstrumentos tikai tiem īpaši paredzētus akumulatorus.** Cita tipa akumulatoru

lietošana var būt par cēloni savainojumam vai novest pie elektroinstrumenta un/vai akumulatora aizdegšanās.

- ▶ **Laikā, kad akumulators netiek lietots, nepieļaujiet, lai tā kontakti saskartos ar saspraudēm, monētām, atslēgām, naglām, skrūvēm vai citiem nelieliem metāla priekšmetiem, kas varētu veidot savienojumu starp kontaktiem, izraisot īsslēgumu.** Īsslēgums starp akumulatora kontaktiem var radīt apdegumus un izraisīt aizdegšanos.
- ▶ **Nepareizi lietojot akumulatoru, no tā var izplūst šķidrās elektrolīts; nepieļaujiet tā nonākšanu saskarē ar ādu. Ja tas tomēr ir nejausi noticis, noskalojiet elektrolītu ar ūdeni. Ja elektrolīts nonāk acīs, meklējiet ārsta palīdzību.** No akumulatora izplūdušais elektrolīts var izsaukt ādas iekaisumu vai pat apdegumu.
- ▶ **Nelietojiet akumulatoru vai elektroinstrumentu, ja tas ir bojāts vai modificēts.** Bojāti vai modificēti akumulatori var radīt neparedzētas situācijas, kuru rezultātā var notikt aizdegšanās vai sprādziens, kā arī var rasties savainojuma risks.
- ▶ **Neturiet elektroinstrumentu vai akumulatoru uguns tuvumā vai vietā ar augstu temperatūru.** Elektroinstrumenta vai akumulatora atrašanās uguns tuvumā vai vietā, kur temperatūra pārsniedz 130 °C, var izraisīt sprādzienu.
- ▶ **Ievērojiet visas uzlādēšanas instrukcijas un neuzlādējiet akumulatoru vai elektroinstrumentu pie temperatūras, kas atrodas ārpus instrukcijā norādīto pieļaujamo temperatūras vērtību diapazona robežām.** Uzlādējot akumulatoru neatbilstoša veida vai pie temperatūras, kas atrodas ārpus pieļaujamo temperatūras vērtību diapazona robežām, tas var tikt bojāts, kā arī var pieaugt aizdegšanās risks.

Apkalpošana

- ▶ **Nodrošiniet, lai elektroinstrumenta remontu veiktu kvalificēts personāls, nomaīnai izmantojot vienīgi identiskas rezerves daļas.** Tikai tā ir iespējams panākt un saglabāt vajadzīgo darba drošības līmeni.
- ▶ **Nekādā gadījumā neveiciet bojātu akumulatoru apkalpošanu.** Akumulatoru apkalpošanu drīkst veikt tikai ražotājs vai tā pilnvaroti servisa speciālisti.

Drošības noteikumi hidrauliskajiem akumulatora kabeļu griežējiem



BRĪDINĀJUMS!



Nēsājiet aizsargbrilles.



Nekad nesniedzieties instrumenta galvas darba zonā, ja vien instruments nav droši apturēts. Elektroinstruments ir droši apturēts

tikai tad, ja ir pilnībā atvērta instrumenta galva un izņemts akumulators.

- ▶ **Elektroinstrumentu drīkst lietot tikai apmācīti speciālisti, kas vecāki par 16 gadiem.** Tādējādi tiek samazināts cilvēku apdraudējums.
- ▶ **Elektroinstrumentu drīkst lietot tikai viens cilvēks.** Citiem cilvēkiem jāliek doties prom no elektroinstrumenta bīstamās zonas. Tādējādi tiek samazināts cilvēku apdraudējums.
- ▶ **Darbiniet elektroinstrumentu tikai tad, kad instrumenta galva ir redzama un jūs varat pārliecināties, ka bīstamajā zonā neatrodas ķermeņa daļas.** Tā jūs novērsīsiet savainojumus.
- ▶ **Ja darba laikā rodas risks cilvēkiem vai mašīnām, apturiet elektroinstrumentu, atlaižot ieslēgšanas/izslēgšanas pogu.**
- ▶ **Turiet elektroinstrumentu aiz izolētajām noturvirsām, veicot darbības, kuru laikā griešanas piederums var skart slēptus elektriskos vadus.** Griešanas piederumam skarot spriegumnesošus vadus, spriegums nonāk arī uz elektroinstrumenta nenošētajām metāla daļām, kā rezultātā lietotājs var saņemt elektrisko triecienu.
- ▶ **Izmantojot mehānisko atpakaļgaitu, ārkārtas situācijās un pirms darbu veikšanas pie elektroinstrumenta to var novietot sākotnējā stāvoklī.** Pirms nolikšanas vai pēc darba beigām novietojiet elektroinstrumentu miera stāvoklī un bez spiediena. Nospiediet atiestatīšanas taustiņu, lai elektroinstrumentu pārslēgtu bez spiediena.
- ▶ **Darbiniet elektroinstrumentu tikai ar roku.** Ieslēgšanas/izslēgšanas un atiestatīšanas taustiņam jābūt sasniedzamam, lai to varētu iedarbināt ārkārtas situācijā.
- ▶ **Elektroinstrumentu aizliegts izmantot stacionārā režīmā. To nedrīkst novietot uz grīdas vai ievietot iespīlēšanas ierīcē.**
- ▶ **Pirms darba uzsākšanas pārliecinieties, ka darba zonā nav daļu ar pievadītu spriegumu. Ja tuvumā ir strāvu vadošas daļas, veiciet atbilstošus aizsargpasākumus.** Elektroinstruments nav piemērots darbam pie daļām, kurām ir pievadīts spriegums.
- ▶ **Nelietojiet elektroinstrumentu sprādzienbīstamā vidē.**
- ▶ **Neatveriet elektroinstrumentu.** Tad vairs netiek garantēta droša lietošana, un garantijas tiesības tiek zaudētas.
- ▶ **Lai izvairītos no elektroinstrumenta pārkaršanas, neizmantojiet elektroinstrumentu nepārtrauktas darbības režīmā ilgāk par 15 minūtēm.** Elektroinstruments nav paredzēts ilgstošai lietošanai.
- ▶ **Strādājot augstākā vietā, pārliecinieties, ka elektroinstruments ir pietiekami drošs pret nokrišanu un ka zem darba zonas neatrodas cilvēki. Veicot darbus virs galvas, lietojiet galvas aizsarglīdzekli.**

Tādējādi, nejaūši nokritot elektroinstrumentam, jūs varat izvairīties no savainojumiem un traumām.

- ▶ **Ja pazūd eļļa, elektroinstrumenta jānosūta atpakaļ ražotājam.**
- ▶ **Izvairieties no saskares ar izdalījušos hidraulisko eļļu. Pēc nonākšanas saskarē rūpīgi nomazgājiet ādu ar ūdeni un ziepēm. Pēc nonākšanas saskarē nekavējoties skalojiet acis ar pietiekamu ūdens daudzumu vismaz 10 minūšu garumā.** Nonākšana saskarē ar hidraulisko eļļu var izraisīt kairinājumu un alerģiskas reakcijas.
- ▶ **Neizņemiet akumulatoru, pirms elektroinstrumenta nav droši apturēts.**
- ▶ **Bojājuma vai nepareizas lietošanas rezultātā akumulators var izdalīt kaitīgus izgarojumus. Akumulators var aizdegties vai sprāgt.** Ielaidiet telpā svaigu gaisu un smagākos gadījumos meklējiet ārsta palīdzību. Izgarojumi var izraisīt elpošanas ceļu kairinājumu.
- ▶ **Neatveriet akumulatoru un neveiciet tam nekādas modifikācijas.** Pastāv isslēguma risks.
- ▶ **Iedarbojoties uz akumulatoru ar smailu priekšmetu, piemēram, ar naglu vai skrūvgriezi, kā arī ārēja spēka iedarbības rezultātā akumulators var tikt bojāts.** Tas var radīt iekšēju isslēgumu, kā rezultātā akumulators var aizdegties, dūmot, eksplodēt vai pārkarst.
- ▶ **Lietojiet akumulatoru vienīgi ražotāja izstrādājumos.** Tikai tā akumulators tiek pasargāts no bīstamām pārslodzēm.



Sargājiet akumulatoru no karstuma, piemēram, no ilgstošas atrašanās saules staros, kā arī no uguns, netīrumiem, ūdens un mitruma. Tas var radīt sprādziena un isslēguma briesmas.



BRĪDINĀJUMS



Nodrošiniet, lai pogas tipa elements nenonāk rokās bērniem. Pogas tipa elementi ir bīstami.

- ▶ **Pogas tipa elementi nekad nedrīkst tikt norīti vai nonākt citās ķermeņa atverēs. Ja pastāv aizdomas, ka pogas tipa elements ir ticis norīts vai ir nonācis kādā citā ķermeņa atverē, nekavējoties meklējiet ārsta palīdzību.** Norīts pogas tipa elements 2 stundu laikā var izraisīt nopietnus iekšējo orgānu bojājumus un nāvi.

Izstrādājuma un tā funkciju apraksts



Izlasiet drošības noteikumus un norādījumus lietošanai. Drošības noteikumu un norādījumu neievērošana var izraisīt aizdegšanos un būt par cēloni elektriskajam triecienam vai nopietnam savainojumam.

Nemiet vērā attēlus lietošanas pamācības sākuma daļā.

Paredzētais lietojums

Elektroinstrumentis ir paredzēts vairākdzīslu un smalku dzīslu alumīnija un vara kabeļu bez tērauda stieģojuuma griešanai.

Attēlotie komponenti

Attēloto komponentu numerācija atbilst karstā elektroinstrumenta attēlojumam grafiskajā lapā.

- (1) Asmens
- (2) Griešanas galva
- (3) Atiestatīšanas taustiņš
- (4) Statusa rādījums
- (5) USB ligzda
- (6) Akumulators^{a)}
- (7) Akumulatora atbloķēšanas taustiņš^{a)}
- (8) Darba gaissma
- (9) Rokturis (ar izolētu noturvirsmu)
- (10) Ieslēgšanas/izslēgšanas taustiņš

a) Šie piederumi neietilpst standarta piegādes komplektā.

Tehniskie dati

Hidraulisks akumulatora kabeļu griezējs	GKH 18V-50	
Izstrādājuma numurs		3 601 JPO 0..
Nominālais spriegums	V ⁻⁻⁻	18
Maks. sistēmas presēšanas spēks	kN	50
Maks. griežamā kabeļa diametrs	mm	40
Griešanas galvas griešanās diapazons	°	360
USB standarta elektroinstrumenta		USB 2.0
USB kabelis datu pārsūtīšanai (tirdzniecībā pieejams)		USB Type-C ^{a)}
Svars ^{b)}	kg	2,7
Ieteicamā apkārtējās vides temperatūra uzlādes laikā	°C	0 ... +35
Pieļaujamā apkārtējās vides temperatūra darbības laikā ^{c)}	°C	-10 ... +50
Pieļaujamā apkārtējās vides temperatūra glabāšanas laikā	°C	-20 ... +50
Ieteicamie akumulatori		GBA 18V... ProCORE18V...

Hidraulisks akumulatora kabeļu grieziņš GKH 18V-50

leteicamās uzlādes ierīces	GAL 18...
	GAX 18...
	GAL 36...

- A) USB Type-C® un USB-C® ir firmas USB Implementers Forum tirdzniecības zīmes.
- B) Svārs bez akumulatora (akumulatora svaru skatīt <http://www.bosch-professional.com>)
- C) ierobežota jauda pie temperatūras vērtībām < 0 °C
- Vērtības var atšķirties atkarībā no konkrētā izstrādājuma un izmantošanas vai apkārtējās vides apstākļiem. Plašāku informāciju skatiet vietnē www.bosch-professional.com/wac.

Informācija par troksni un vibrācijām

Instrumenta radītā trokšņa parametri ir noteikti atbilstoši standartam **EN 62841-1**.

Instrumenta radītā pēc raksturlielnes A izsvērtā trokšņa spiediena tipiskā vērtība nepārsniedz 70 dB(A). Trokšņa līmenis darba laikā var pārsniegt šeit norādītās vērtības.

Lietojiet līdzekļus dzirdes orgānu aizsardzībai!

Kopējā vibrācijas paātrinājuma vērtība a_n (vektoru summa trīs virzienos) un mērījuma nenoteiktība K ir noteiktas atbilstīgi standartam **EN 62841-1**:

$$a_n < 2,5 \text{ m/s}^2, K = 1,5 \text{ m/s}^2.$$

Šajā pamācībā norādītais vibrācijas līmenis in instrumenta radītā trokšņa vērtība ir izmērīta atbilstoši standartā noteiktajai procedūrai un var tikt izmantota elektroinstrumentu savstarpējai salīdzināšanai. To var izmantot arī vibrācijas un trokšņa radītās papildu slodzes iepriekšējai novērtēšanai.

Šeit norādītais svārstību līmenis in instrumenta radītā trokšņa vērtība ir attiecināma uz elektroinstrumenta galvenajiem pielietojuma veidiem. Ja elektroinstruments tiek lietots netipiskiem mērķiem, kopā ar netipiskiem darbinstrumentiem vai nav vajadzīgajā veidā apkalpots, tā svārstību līmenis in radītā trokšņa vērtība var atšķirties no šeit norādītajām vērtībām. Tas var ievērojami palielināt svārstību un trokšņa radīto papildu slodzi kopējam darba laika posmam.

Lai precīzi izvērtētu svārstību un trokšņa radīto papildu slodzi zināmam darba laika posmam, jāņem vērā arī laiks, kad elektroinstruments ir izslēgts vai arī darbojas, taču faktiski netiek izmantots paredzētā darba veikšanai. Tas var ievērojami samazināt svārstību un trokšņa radīto papildu slodzi kopējam darba laika posmam.

Veiciet papildu pasākumus, lai pasargātu strādājošo personu no vibrācijas kaitīgās iedarbības, piemēram, savlaicīgi veiciet elektroinstrumenta un darbinstrumentu apkalpošanu, uzturiet rokas siltas un pareizi plānojat darbu.

Akumulators

Bosch pārdod akumulatora elektriskos darbinstrumentus arī bez akumulatora. Tas, vai Jūsu elektriskā darbinstrumenta piegādes komplektācijā ir iekļauts akumulators, ir norādīts uz iesaiņojuma.

Akumulatora uzlāde

- **Izmantojiet vienīgi tehniskajos datos norādītās uzlādes ierīces.** Vienīgi šī uzlādes ierīce ir piemērota jūsu elektroinstrumentā izmantojamā litiija-jonu akumulatora uzlādei.

Norāde: atbilstoši starptautiskajiem kravu pārvadāšanas noteikumiem litiija jonu akumulatori tiek piegādāti daļēji uzlādētā stāvoklī. Lai nodrošinātu pilnu akumulatora jaudu, pirms pirmās lietošanas reizes pilnībā uzlādējiet akumulatoru.

Akumulatora ielikšana

Ievietojiet uzlādēto akumulatoru akumulatora stiprinājumā, līdz tas tiek nofiksēts.

Akumulatora izņemšana

Lai izņemtu akumulatoru, nospiediet akumulatora atbrīvošanas taustiņu un izvelciet akumulatoru.



Nedarbojieties ar spēku.

Akumulatoram 2 ir divpakāpju fiksators, kas neļauj tam izkrist, kad nejausi nospiež akumulatora atbrīvošanas pogu. Kamēr akumulators ir ielikts elektroinstrumentā, to notur atspere.

Akumulatora uzlādes pakāpes indikators

Piezīme: ne visiem akumulatoru tipiem ir uzlādes līmeņa indikators.

Akumulatora uzlādes pakāpes indikatora zaļās LEDs diodes parāda akumulatora uzlādes pakāpi. Vadoties no drošības apsvērumiem, uzlādes pakāpe ir nolasāma tikai tad, ja elektroinstruments atrodas miera stāvoklī.

Lai nolasītu akumulatora uzlādes pakāpi, nospiediet akumulatora uzlādes pakāpes nolasišanas taustiņu  vai . Tas iespējams arī tad, ja akumulators ir izņemts no elektroinstrumenta.

Ja pēc akumulatora uzlādes pakāpes nolasišanas taustiņa nospiešanas neiedegas neviena no uzlādes pakāpes indikatora LED diodēm, tas nozīmē, ka akumulators ir bojāts un to nepieciešams nomainīt.

Akumulatora tips GBA 18V...



LED	Uzlādes līmenis
Pastāvīgi deg 3 zaļās LED diodes	60–100%
Pastāvīgi deg 2 zaļās LED diodes	30–60%
Pastāvīgi deg 1 zaļa LED diode	5–30%
Mirgo 1 zaļa LED diode	0–5%

Akumulatora tips ProCORE18V...

LED	Uzlādes līmenis
Pastāvīgi deg 5 zaļas LED diodes	80–100%
Pastāvīgi deg 4 zaļas LED diodes	60–80%
Pastāvīgi deg 3 zaļas LED diodes	40–60%
Pastāvīgi deg 2 zaļas LED diodes	20–40%
Pastāvīgi deg 1 zaļa LED diode	5–20%
Mirgo 1 zaļa LED diode	0–5%

Pareiza apiešanās ar akumulatoru

Sargājiet akumulatoru no mitruma un ūdens.

Uzglabājiet akumulatoru pie temperatūras no –20 °C līdz 50 °C. Neatstājiet akumulatoru karstumā, piemēram, vasaras laikā neatstājiet to automašīnā.

Laiku pa laiku iztīriet akumulatora ventilācijas atvērumus ar mikstu, tīru un sausu otu.

Ja manāmi samazinās instrumenta darbības laiks starp akumulatora uzlādēm, tas norāda, ka akumulators ir nolietojies un to nepieciešams nomainīt.

Ievērojiet norādījumus par atbrīvošanos no nolietotajiem izstrādājumiem.

Lietošana**Griešanas process**

- **Pirms uzsākat griešanu, vispirms ievietojiet akumulatoru elektroinstrumentā.** Ja, piemēram, griešanas laikā nejauši tiek nospiests ieslēdzēja/izslēdzēja taustiņš **(10)**, pastāv savainojumu risks.
- **Lai izvairītos no elektroinstrumenta pārkaršanas, neizmantojiet elektroinstrumentu nepārtrauktas darbības režīmā ilgāk par 15 minūtēm.**

Uzlādes pakāpes indikatori

Statusa indikatora krāsa (4)	Nozīme	Risinājums
Pēc akumulatora ievietošanas/aktivizēšanas pēc miera režīma:		
Zaļa (3 sek.)	Elektroinstruments ir darbīgs	–
Dzeltena (3 sek.)	Līdz apkopes intervālam ir atlikusi mazāk nekā 1000 darba cikli.	Laicīgi iepļānoiet apkopi pilnvarotā Bosch klientu apkalpošanas centrā.
Sarkana (3 sek.)	Nepietiekama akumulatora uzlādes pakāpe griešanas procesam	Nomainiet/uzlādējiet akumulatoru
	Akumulatora un/vai elektroinstrumenta temperatūra neatbilst ekspluatācijas temperatūrai	Ļaujiet akumulatoram un elektroinstrumentam atdzist
Pēc griešanas beigām/darbības laikā:		
Zaļa (3 sek.)	Griešana ir veiksmīgi pabeigta	–

Gādājiet, lai asmeņi **(1)** būtu tīri un vizuāli nevainojamā stāvoklī.

Griešanas process:

- Ievietojiet akumulatoru elektroinstrumentā.
- Lai **ieslēgtu instrumentu un uzsāktu griešanas procesu**, nospiediet ieslēdzēja/izslēdzēja taustiņu **(10)** un turiet to nospiestu. Darba gaisma **(8)** iedegas.
- Ja elektroinstruments konstatē pilnīgu griezumu, asmeņi **(1)** atveras un **motors automātiski izslēdzas**. Atlaidiet ieslēdzēja/izslēdzēja taustiņu **(10)**. Darba gaisma automātiski nodziest apmēram pēc 10 sekundēm.

Manuāla griešanas procesa pabeigšana:

- Lai priekšlaicīgi pabeigtu griešanu, griešanas laikā atlaidiet ieslēdzēja/izslēdzēja taustiņu **(10)**. Asmeņi **(1)** pārtrauc kustību.
- Ja griešana tiek priekšlaicīgi apturēta vai asmeņi **(1)** pēc griešanas pabeigšanas automātiski neatveras, tad nospiediet atiestatīšanas taustiņu **(3)**. Turiet atiestatīšanas taustiņu nospiestu tik ilgi, līdz asmeņi pilnībā atveras.

Izņemiet akumulatoru no elektroinstrumenta.

Ja statusa rādījums **(4)** pēc griešanas iedegas zaļā krāsā, ir konstatēts pilnīgs pabeigts griezums.

Miera režīms un aizsardzība pret atkārtotu ieslēgšanos

Elektroinstruments tiek pārslēgts **miega režīmā** drošības apsvērumu dēļ šādos gadījumos:

- ja tas netiek izmantots ilgāk kā 5 minūtes pēc akumulatora ievietošanas vai pēc pēdējā griešanas piegājiena,
- ja ieslēdzēja/izslēdzēja taustiņš **(10)** tiek nospiests akumulatora ievietošanas laikā (kā **aizsardzība pret atkārtotu ieslēgšanos**).

Tādā gadījumā vienreiz īsi nospiediet ieslēdzēja/izslēdzēja taustiņu **(10)**, lai aktivizētu elektroinstrumentu. Uzsāciet griešanu kā parasti.

Statusa indikatora krāsa (4)	Nozīme	Risinājums
Dzeltena (deg pastāvīgi)	Pārsniegts 20 000 darba ciklu apkopes intervāls	Nosūtiet elektroinstrumentu apkopes veikšanai pilnvarotam Bosch klientu apkalpošanas centram.
Sarkana (3 sek.)	Griešanas process nav pabeigts, elektroinstrumenta iekšēja kļūda vai elektroinstrumenta temperatūra neatbilst ekspluatācijas temperatūras diapazonam	<ol style="list-style-type: none"> 1. Sāciet griešanas procesu no jauna 2. Izņemiet un no jauna ievietojiet akumulatoru 3. Ļaujiet elektroinstrumentam atdzist 4. Ja šie pasākumi nedod rezultātu, vērsieties pilnvarotā Bosch klientu apkalpošanas centrā.

Skaidrus kļūdas ziņojumus var atvērt arī **Bosch Read-Out Software**.

Darba rezultātu nolasišana ar Bosch Read-Out Software

Elektroinstrumenti par katru darba ciklu saglabā tādus datus kā spiedienu un darba laiku. Lai nolasītu šos datus, jums ir nepieciešama **Bosch Read-Out Software**, kuru bez maksas varat lejupielādēt vietnē www.bosch-professional.com. Instalējiet programmatūru un sekojiet instalācijas norādījumiem. Programmatūrā varat apskatīt, cik darba cikli ir atlikuši līdz nākamajam apkopes intervālam.

Lai pārnestu protokola ierakstus, atveriet USB ligzdu (5) un savienojiet elektroinstrumentu ar USB Type-C®-kabeļi ar savu galda datoru. Lai piekļūtu protokola ierakstiem, elektroinstrumentā ir jābūt ievietotam akumulatoram.

Apkalpošana un apkope

Apkalpošana un tīrīšana

- **Pirms jebkādu darbu veikšanas pie elektroinstrumenta (piem. apkope, instrumentu maiņa utt.) izņemiet akumulatoru no elektroinstrumenta.** Ja nejauši nospiež ieslēdzēju/izslēdzēju, pastāv savainojumu risks.
- **Lai elektroinstrumenti darbotos efektīvi un droši, regulāri tīriet korpusu un ventilācijas atveres.**

Uzturiet elektroinstrumentu sausu. Noslaukiet netīrumus tikai ar mitru drāniņu.

Uzglabājiet un transportējiet aīk elektroinstrumentu tikai XL-BOXX koferī.

Lai nodrošinātu pēc iespējas ilgāku elektroinstrumenta drošu darbību, vēlākais pēc 20 000 darba cikliem vai vēlākais pēc 4 gadiem tam ir jāveic apkope. Pārsniedzot 20 000 darba ciklu, statusa indikators (4) pastāvīgi deg dzeltenā krāsā.

Nosūtiet elektroinstrumentu apkopes veikšanai pilnvarotam **Bosch** klientu apkalpošanas centram.

Norāde: ja netiek ievēroti noteiktie apkopes intervāli, garantija nav spēkā.

Trulos asmeņus (1) neasiniet paši, bet nosūtiet elektroinstrumentu apkopes veikšanai pilnvarotam **Bosch** klientu apkalpošanas centram.

Klientu apkalpošanas dienests un konsultācijas par lietošanu

Klientu apkalpošanas centra darbinieki atbildēs uz jūsu jautājumiem par izstrādājumu remontu un apkopi, kā arī par to rezerves daļām. Klaidskata rasējumi un informācija par rezerves daļām ir atrodama šeit: www.bosch-pt.com

Bosch konsultāciju dienesta darbinieki ar prieku sniegs atbildes uz jūsu jautājumiem par mūsu izstrādājumiem un to piederumiem.

Lūdzot konsultāciju un pasūtot rezerves daļas, noteikti norādiet 10 zīmju izstrādājuma numuru, kas norādīts uz izstrādājuma tehnisko datu plāksnītes.

Latvijas Republika

Robert Bosch SIA
Bosch elektroinstrumentu servisa centrs
Mūkusalas ielā 97
LV-1004 Rīga
Tālr.: 67146262
Telefakss: 67146263
E-pasts: service-pt@lv.bosch.com

Papildu servisa adreses ir norādītas šeit:

www.bosch-pt.com/serviceaddresses

Transportēšana

Uz izstrādājumam pievienotajiem litija-jonu akumulatoriem attiecas noteikumi par bīstamo kravu pārvadāšanu. Lietotājs var transportēt akumulatorus ceļu satiksmē bez papildu nosacījumiem.

Ja akumulatoru nosūta trešās personas (piemēram, ar gaisa transporta uzņēmumu vai citu loģistikas aģentūru starpniecību), jāievēro īpašas prasības par sūtījuma iesaiņošanas un marķēšanu. Tāpēc sūtījuma sagatavošanas laikā jāpieaicina kravu pārvadāšanas speciālists.

Pārsūtiet akumulatoru tikai tad, ja tā korpus nav bojāts. Aizīmējiet vaļējos akumulatora kontaktus un iesaiņojiet akumulatoru tā, lai tas iesaiņojumā nepārvietotos. Ievērojiet arī ar akumulatoru pārsūtīšanu saistītos nacionālos noteikumus, ja tādi pastāv.

Atbrīvošanās no nolietotajiem izstrādājumiem

Elektroinstrumenti, akumulatori, piederumi un iepakojuma materiāli jāpakļauj otrreizējai pārstrādei apkārtējai videi nekaitīgā veidā.

Elektroinstrumentas satur eļļas un smērvielas. Utilizējiet elektroinstrumentu saskaņā ar spēkā esošajiem tiesību aktiem un vadlinijām.



Neizmetiet nolietotos elektroinstrumentus, akumulatorus un baterijas sadzīves atkritumu tvertnē!

Tikai EK valstīm.

Nelietojami elektroinstrumenti un bojāti vai izlietoti akumulatori/baterijas ir jāutilizē atsevišķi. Izmantojiet paredzētās savākšanas sistēmas.

Nelietpratīgi atbrīvojoties no nolietotām elektriskajām un elektroniskajām ierīcēm, tajos esošu iespējamu, bīstamu vielu dēļ šīs ierīces par nodarīt kaitējumu apkārtējai videi un cilvēku veselībai.

Akumulatori/baterijas:

Litija-jonu:

Lūdzam ievērot sadaļā "Transportēšana" sniegtos norādījumus (skatīt „Transportēšana“, Lappuse 187).

Lai iebūvēās pogas tipa baterijas nogādātu utilizēšanai, tās no izstrādājuma drīkst izņemt tikai speciālists.

Lietuvių k.

Saugos nuorodos

Bendrosios saugos nuorodos dirbantiems su elektriniais įrankiais

⚠️ IŠPĒJIMAS Perskaitykite visus su šiuo elektrinių įrankių pateikiamus saugos įspėjimus, instrukcijas, peržiūrėkite iliustracijas ir specifikacijas. Jei nepaisysite visų žemiau pateiktų instrukcijų, galite patirti elektros smūgį, sukelti gaisrą ir sunkiai susižaloti arba sužaloti kitus asmenis.

Išsaugokite šias saugos nuorodas ir reikalavimus, kad ir ateityje galėtumėte jais pasinaudoti.

Toliau pateiktame tekste vartojama sąvoka „Elektrinis įrankis“ apibūdina įrankius, maitinamus iš elektros tinklo (su maitinimo laidu), ir akumuliatorinius įrankius (be maitinimo laidu).

Darbo vietos saugumas

- ▶ **Darbo vieta turi būti švari ir gerai apšviesta.** Netvarkinga arba blogai apšviesta darbo vieta gali tapti nelaimingų atsitikimų priežastimi.
- ▶ **Nedirbkite su elektrinių įrankių aplinkoje, kurioje yra degių skysčių, dujų ar dulkių.** Elektriniai įrankiai gali kibirkščiuoti, o nuo kibirkščių dulkės arba susikaupę garai gali užsidegti.
- ▶ **Dirbdami su elektrinių įrankių neleiskite šalia būti vaikams ir pašaliniam asmeniui.** Nukreipę dėmesį į kitus asmenis galite nebesuvaldyti prietaiso.

Elektrosauga

- ▶ **Elektrinio įrankio maitinimo laido kištukas turi atitikti tinklo kištukinio lizdo tipą. Kištuko jokių būdų negalima modifikuoti. Nenaudokite kištuko adapterių su įžemintais elektriniais įrankiais.** Originalūs kištukai, tiksliai tinkantys elektros tinklo kištukiniam lizdui, sumažina elektros smūgio pavojų.
- ▶ **Saugokitės, kad neprisiliestumėte prie įžemintų paviršių, pvz., vamzdžių, šildytuvų, viryklių ar šaldytuvų.** Kai jūsų kūnas yra įžemintas, padidėja elektros smūgio rizika.
- ▶ **Saugokite elektrinį įrankį nuo lietaus ir drėgmės.** Jei į elektrinį įrankį patenka vandens, padidėja elektros smūgio rizika.
- ▶ **Nenaudokite maitinimo laido ne pagal paskirtį. Ne-neškite elektrinio įrankio paėmę už laido, nekabinkite ant laido, netraukite už jo, jei norite iš kištukinio lizdo ištraukti kištuką. Laidą patieskite taip, kad jo neveiktų karštis, jis neišsitemptų alyva ir jo nepažeistų aštrios detalės ar judančios prietaiso dalys.** Pažeisti arba susipynę laidai gali tapti elektros smūgio priežastimi.
- ▶ **Jei su elektriniu įrankiu dirbate lauke, naudokite tik tokius ilginamuosius laidus, kurie tinka ir lauko darbams.** Naudojant lauko darbams pritaikytus ilginamuosius laidus, sumažėja elektros smūgio pavojus.
- ▶ **Jei su elektriniu įrankiu neišvengiamai reikia dirbti drėgnoje aplinkoje, naudokite nuotėkio srovės saugiklį.** Dirbant su nuotėkio srovės saugikliu sumažėja elektros smūgio pavojus.

Žmonių sauga

- ▶ **Būkite atidūs, sutelkite dėmesį į tai, ką darote, ir dirbdami su elektriniu įrankiu vadovaukitės sveiku protu. Nedirbkite su elektriniu įrankiu, jei esate pavargę arba vartojote narkotikų, alkoholio ar medikamentų.** Akimirksnio neatidumas dirbant su elektriniu įrankiu gali tapti sunkių sužalojimų priežastimi.
- ▶ **Visada dirbkite su asmens apsaugos priemonėmis. Būtinai dėvėkite apsauginius akinius.** Naudojant asmens apsaugos priemones, pvz., respiratorių ar apsauginę kaukę, neslystančius batus, apsauginį šalną, klausos apsaugos priemones ir kt., rekomenduojamas atitinkamai pagal naudojamą elektrinį įrankį, sumažėja rizika susižeisti.
- ▶ **Saugokitės, kad elektrinio įrankio neįjungtumėte atsitiktinai. Prieš prijungdami elektrinį įrankį prie elektros tinklo ir (arba) akumuliatoriaus, prieš pakeldami ar nešdami įsitikinkite, kad jis yra išjungtas.** Jeigu nešdami elektrinį įrankį pirštą laikysite ant jungiklio arba prietaisą įjungsite į elektros tinklą, kai jungiklis yra įjungtas, gali įvykti nelaimingas atsitikimas.
- ▶ **Prieš įjungdami elektrinį įrankį pašalinkite re-guliuavimo įrankius arba veržlinius raktus.** Besisukančioje prietaiso dalyje esantis įrankis ar raktas gali sužaloti.
- ▶ **Stenkitės, kad kūnas visada būtų normalioje padėtyje. Dirbdami stovėkite saugiai ir visada išlaikykite pusiausvyrą.** Tvirtai stovėdami ir gerai išlaikydami

pusiausvyrą galėsite geriau kontroliuoti elektrinį įrankį netikėtose situacijose.

- ▶ **Dėvėkite tinkamą aprangą. Nedėvėkite plačių drabužių ir papuošalų. Saugokite plaukus ir drabužius nuo besisukančių elektrinio įrankio dalių.** Laisvus drabužius, papuošalus bei ilgus plaukus gali įtraukti besisukančios dalys.
- ▶ **Jei yra numatyta galimybė prijungti dulkių nusiurbimo ar surinkimo įrenginius, visada įsitikinkite, ar jie yra prijungti ir ar tinkamai naudojami.** Naudojant dulkių nusiurbimo įrenginius sumažėja kenksmingas dulkių poveikis.
- ▶ **Dažnai naudodami įrankį ir gerai su juo susipažinę per nelyg neatsipalaiduokite ir nepradėkite nepaisyti įrankio saugos principų.** Neatidus veiksmas gali sukelti sunkią traumą per sekundės dalį.

Rūpestinga elektrinių įrankių priežiūra ir naudojimas

- ▶ **Neperkraukite elektrinio įrankio. Naudokite jūsų darbui tinkamą elektrinį įrankį.** Su tinkamu elektriniu įrankiu jūs dirbsite geriau ir saugiau, jei neviršysite nurodyto galingumo.
- ▶ **Nenaudokite elektrinio įrankio su sugedusiu jungikliu.** Elektrinis įrankis, kurio nebegalima įjungti ar išjungti, yra pavojingas ir jį reikia remontuoti.
- ▶ **Prieš reguliuodami elektrinį įrankį, keisdami darbo įrankius ar prieš valydami elektrinį įrankį, iš elektros tinklo lizdo ištraukite kištuką ir (arba) išimkite akumuliatorių, jeigu jis išimamas.** Ši atsargumo priemonė apsaugos jus nuo netikėto elektrinio įrankio įsijungimo.
- ▶ **Nenaudojamą elektrinį įrankį sandėliuokite vaikams ir nemokantiems juo naudotis asmenims neprieinamoje vietoje.** Elektriniai įrankiai yra pavojingi, kai juos naudoja nepatyrę asmenys.
- ▶ **Pržiūrėkite elektrinį įrankį ir priedus. Patikrinkite, ar besisukančios įrankio dalys tinkamai veikia ir niekur nestringa, ar nėra sulūžusių ar pažeistų dalių, kurios trikdytų elektrinio įrankio veikimą. Prieš vėl naudojant elektrinį įrankį, pažeistos įrankio dalys turi būti sutaisytos.** Daugelio nelaimingų atsitikimų priežastis yra blogai prižiūrimi elektriniai įrankiai.
- ▶ **Pjovimo įrankiai turi būti aštrūs ir švarūs.** Rūpestingai prižiūrėti pjovimo įrankiai su aštriomis pjaunamosiomis briaunomis mažiau stringa, juos lengviau valdyti.
- ▶ **Elektrinį įrankį, papildomą įrangą, darbo įrankius ir t. t. naudokite taip, kaip nurodyta šioje instrukcijoje, ir atsižvelkite į darbo sąlygas ir atliekamą darbą.** Naudojant elektrinius įrankius ne pagal paskirtį, gali susidaryti pavojingos situacijos.
- ▶ **Rankenos ir suėmimo paviršiai turi būti sausi, švarūs, ant jų neturi būti alyvos ir tepalų.** Dėl slidžių rankenų ir suėmimo paviršių negalėsite saugiai išlaikyti ir suvaldyti įrankio netikėtose situacijose.

Rūpestinga akumuliatorių įrankių priežiūra ir naudojimas

- ▶ **Akumuliatoriui įkrauti naudokite tik tuos kroviklius, kuriuos rekomenduoja gamintojas.** Naudojant kitokio tipo akumuliatoriams skirtą kroviklį, iškyla gaisro pavojus.
- ▶ **Su elektriniu įrankiu galima naudoti tik jam skirtą akumuliatorių.** Naudojant kitokius akumuliatorius iškyla susižalojimo ir gaisro pavojus.
- ▶ **Nelaikykite sąvaržėlių, monetų, raktų, vinių, varžtų ar kitokių metalinių daiktų arti ištraukto iš prietaiso akumuliatoriaus kontaktų.** Trumpai sujungus akumuliatoriaus kontaktus galima nusidėginti ar sukelti gaisrą.
- ▶ **Netinkamai naudojant akumuliatorių, iš jo gali ištėkėti skystis; venkite kontakto su šiuo skystčiu.** Jei skystčio pateko ant odos, nuplaukite jį vandeniu. Jei skystčio pateko į akis, nedelsdami kreipkitės į gydytoją. Akumuliatoriaus skystis gali sudirginti ar nudeginti odą.
- ▶ **Nenaudokite pažeisto arba perdaryto akumuliatoriaus arba įrankio.** Sugadinti arba perdaryti akumuliatoriai gali veikti nenuspėjamai – sukelti gaisrą, sprogamą arba traumų pavojų.
- ▶ **Saugokite akumuliatorių ir įrankį nuo ugnies ir aukštos temperatūros.** Patekęs į ugnį arba aukštesnę nei 130 °C temperatūrą, jis gali sprogti.
- ▶ **Vykdykite visas įkrovimo instrukcijas ir nekraukite akumuliatoriaus arba įrankio temperatūroje, neatitinkančioje instrukcijoje nurodyto temperatūros diapazono ribų.** Netinkamai kraunant arba jeigu temperatūra neatitinka nurodyto diapazono ribų, gali sugesti akumuliatorius ir kilti gaisras.

Techninė priežiūra

- ▶ **Elektrinį įrankį turi remontuoti tik kvalifikuoti specialistai ir naudoti tik originalias atsargines dalis.** Taip galima garantuoti, jog elektrinis įrankis išliks saugus naudoti.
- ▶ **Niekada neatlikite pažeisto akumuliatoriaus techninės priežiūros.** Akumuliatorių techninę priežiūrą turi atlikti tik gamintojas arba įgaliotasis techninės priežiūros atstovas.

Saugos nuorodos dirbantiems su hidraulinėmis akumuliatorinėmis kabelių pjaustyklėmis

ĮSPĖJIMAS!



Dirbkite su apsauginiais akiniais.



Niekada neikiškite rankos į įrankio galvutės veikimo sritį, nebent esate tikri, kad įrankis saugiai sustojęs. Saugus elektrinio įrankio sustabdymas užtikrinamas tik tada, kai įrankio galvutė yra visiškai atidaryta, o akumuliatorius išimtas.

- ▶ **Dirbti su elektriniu įrankiu leidžiama tik instruktuotam kvalifikuotam personalui, ne jaunesniam kaip 16 metų.** Taip sumažinsite kitų asmenų sužalojimo riziką.
- ▶ **Dirbti su elektriniu įrankiu leidžiama tik vienam asmeniui.** Nurodykite kitiems asmenims pasišalinti iš elektrinio įrankio pavojingos zonos. Taip sumažinsite kitų asmenų sužalojimo riziką.
- ▶ **Elektrinį įrankį tik tada, jei gerai matote įrankio galvutę ir galite įsitikinti, kad jūsų galūnės nėra pavojingoje zonoje.** Taip išvengsite sužalojimų.
- ▶ **Jei darbo metu žmogui ar mašinai išskyla pavojus, išjunkite elektrinį įrankį atleisdami įjungimo-išjungimo mygtuką.**
- ▶ **Jei atliekate darbus, kurių metu darbo įrankis gali kliudyti paslėptus elektros laidus, elektrinį įrankį laikykite už izoliuotų rankenų.** Prisiļietus prie laido, kuriuo teka elektros srovė, metalinėse prietaiso dalyse gali atsirasti įtampa ir trenkti elektros smūgis.
- ▶ **Avariniu atveju arba prieš pradėdami elektrinio įrankio priežiūros darbus dėl mechaninės atbulinės eigos elektrinį įrankį galite nustatyti į pradinę padėtį. Prieš padėdami elektrinį įrankį arba baigę darbą, elektrinį įrankį sustabdykite ir išleiskite iš jo slėgį.** Norėdami iš elektrinio įrankio pašalinti slėgį, paspauskite atstatymo mygtuką.
- ▶ **Dirbdami elektrinį įrankį valdykite tik rankomis. Įjungimo-išjungimo ir atstatymo mygtukas turi būti pasiekiamoje vietoje, kad avariniu atveju būtų galima jį paspausti.**
- ▶ **Elektrinį įrankį stacionariai naudoti draudžiama. Draudžiama naudoti tiek pastačius ant žemės, tiek įtvirtinus spaustuvoje.**
- ▶ **Prieš pradėdami dirbti įsitikinkite, kad darbo zonoje nėra dalių su įtampa. Imkitės atitinkamų apsaugos priemonių, jei netoli yra dalių su įtampa.** Elektrinis įrankis nėra skirtas darbu su dalimis, kurios yra su įtampa.
- ▶ **Nenaudokite elektrinio įrankio sprogioje aplinkoje.**
- ▶ **Neatidarykite elektrinio įrankio.** Priešingu atveju nebus užtikrinta saugi eksploatacija ir nustos galioti garantija.
- ▶ **Kad išvengtumėte elektrinio įrankio perkaitimo, nuolatinio veikimo režimu elektrinį įrankį naudokite ne ilgiau kaip 15 minučių.** Elektrinis įrankis nėra skirtas naudoti nuolatinio veikimo režimu.
- ▶ **Atlikdami darbus aukščiau, tinkamai pritvirtinkite elektrinį įrankį apsaugos nuo kritimo įranga ir įsitikinkite, kad žemiau darbo zonos nėra žmonių. Atlikdami darbus virš galvos, dėvėkite galvos apsaugos priemones.** Tokiu atveju, netikėtai nukritus elektriniam įrankiui išvengsite materialinės žalos ir asmenų sužalojimo.
- ▶ **Ištekėjus alyvai, elektrinį įrankį reikia grąžinti gamintojui.**
- ▶ **Venkite kontakto su išteknančia hidrauline alyva. Patekus ant odos, gerai nuplaukite muilu ir vandeniu. Patekus į akis, nedelsdami skalaukite dideliu kiekiu vande-**

ns ne mažiau kaip 10 minučių. Kontaktas su hidrauline alyva gali sukelti dirginimą ir alergines reakcijas.

- ▶ **Akumuliatorių išimkite tik tada, kai elektrinis įrankis yra saugiai išjungtas.**
- ▶ **Pažeidus akumuliatorių ar netinkamai jį naudojant, gali išsiveržti garų. Akumulatorius gali užsidegti arba sprogti.** Išvėdinkite patalpą ir, jei nukentėjote, kreipkitės į gydytoją. Šie garai gali sudirginti kvėpavimo takus.
- ▶ **Neatidarykite akumulatoriaus ir nedarykite jokių jo pakeitimų.** Galimas trumpojo sujungimo pavojus.
- ▶ **Aštrūs daiktai, pvz., viny ar atsuktuvai, arba išorinė jėga gali pažeisti akumuliatorių.** Dėl to gali įvykti vidinis trumpasis jungimas ir akumulatorius gali sudegti, pradėti rūkti, sprogti ar perkaisti.
- ▶ **Akumuliatorių naudokite tik gamintojo gaminiuose.** Tik taip apsaugosite akumuliatorių nuo pavojingos per didelės apkrovos.



Saugokite akumuliatorių nuo karščio, pvz., taip pat ir nuo ilgalaikio saulės spindulių poveikio, ugnies, nešvarumų, vandens ir drėgmės. Išskyla sprogimo ir trumpojo jungimo pavojus.



ĮSPĖJIMAS



Užtikrinkite, kad tabletės formos elementas nepatektų į rankas vaikams. Tabletės formos elementai yra pavojingi.

- ▶ **Tabletės formos elementų niekada neprarykite ir neikiškite į kitas kūno angas.** Jei kyla įtarimas, kad tabletės formos elementas buvo prarytas arba įstumtas į kitą kūno angą, nedelsdami kreipkitės į gydytoją. Prarijus tabletės formos elementą, per 2 valandas gali atsirasti sunkių ir net mirtinų vidinių išdegimų.

Gaminio ir savybių aprašas



Perskaitykite visas šias saugos nuorodas ir reikalavimus. Nesilaikant saugos nuorodų ir reikalavimų gali trenkti elektros smūgis, kilti gaisras, galima smarkiai susižaloti ir sužaloti kitus asmenis.

Prašome atkreipti dėmesį į paveikslėlius priekinėje naudojimo instrukcijos dalyje.

Naudojimas pagal paskirtį

Elektrinis įrankis yra skirtas daugiagysliams ir plonagysliams aliumininiais ir variniams kabeliams be plieninio apvalkalo pjauti.

Pavaizduoti komponentai

Pavaizduotų sudedamųjų dalių numeriai atitinka elektrinio įrankio schemos numerius.

- (1) Geležtė

- (2) Pjovimo galvutė
 - (3) Atstatymo mygtukas
 - (4) Būsenos indikatoriai
 - (5) USB įvorė
 - (6) Akumulatorius^{a)}
 - (7) Akumulatoriaus atblokovimo klavišas^{a)}
 - (8) Darbinė lemputė
 - (9) Rankena (izoliuotas rankenos paviršius)
 - (10) Įjungimo-išjungimo mygtukas
- a) Šio priedo standartiniame tiekiamame komplekte nėra.

Techniniai duomenys

Hidraulinė akumulatorinė kabelių pjaustyklė		GKH 18V-50
Gaminio numeris		3 601 JPO 0..
Nominalioji įtampa	V _~	18
Maks. sistemos presavimo jėga	kN	50
Maks. pjaunamo kabelio skersmuo	mm	40
Pjovimo galvutės sukimo diapazonas	°	360
USB standartinis elektrinio įrankio		USB 2.0
USB kabelis duomenų perdavimui (standartinis)		„USB Type-C“ ^{a)}
Svoris ^{b)}	kg	2,7
Rekomenduojama aplinkos temperatūra įkraunant	°C	0 ... +35
Leidžiamoji aplinkos temperatūra veikiant ^{c)}	°C	-10 ... +50
Leidžiamoji aplinkos temperatūra sandėliuojant	°C	-20 ... +50
Rekomenduojami akumulatoriai		GBA 18V... ProCORE18V...
Rekomenduojami krovikliai		GAL 18... GAX 18... GAL 36...

A) „USB Type-C“ ir „USB-C“ yra „USB Implementers Forum“ prekių ženklai.

B) Svoris be akumulatoriaus (akumulatoriaus svorį žr. <http://www.bosch-professional.com>)

C) ribota galia, esant temperatūrai < 0 °C

Vertės gali skirtis priklausomai nuo gaminio, jos taip pat priklauso nuo naudojimo ir aplinkos sąlygų. Daugiau informacijos rasite www.bosch-professional.com/wac.

Informacija apie triukšmą ir vibraciją

Triukšmo emisijos vertės nustatytos pagal **EN 62841-1**.

Pagal A skalę išmatuotas elektrinio įrankio garso slėgio lygis tipiniu atveju yra 70 dB(A). Triukšmo lygis darbo metu nurodytas vertes gali viršyti. **Dirbkite su klausos apsaugos priemonėmis!**

Vibracijos bendroji vertė a_h (trijų krypčių atstojamasis vektorius) ir paklaida K nustatyta pagal **EN 62841-1**:

$$a_h < 2,5 \text{ m/s}^2, K = 1,5 \text{ m/s}^2.$$

Šioje instrukcijoje pateiktas vibracijos lygis ir triukšmo emisija buvo išmatuoti pagal standartizuotą matavimo metodą, ir juos galima naudoti elektriniams įrankiams palyginti. Jie taip pat skirti vibracijos ir triukšmo emisijai iš anksto įvertinti.

Nurodytas vibracijos lygis ir triukšmo emisijos vertė atspindi pagrindinius elektrinio įrankio naudojimo atvejus. Tačiau jeigu elektrinis įrankis naudojamas kitokiais paskirčiais, su kitokiais darbo įrankiais arba jeigu jis nepakankamai techniškai prižiūrimas, vibracijos lygis ir triukšmo emisijos vertė gali kisti. Tokiu atveju vibracijos ir triukšmo emisija per visą darbo laikotarpį gali žymiai padidėti.

Norint tiksliai įvertinti vibracijos ir triukšmo emisiją per tam tikrą darbo laiką, reikia atsižvelgti ir į laiką, per kurį elektrinis įrankis buvo išjungtas arba, nors ir veikė, bet nebuvo naudojamas. Tai įvertinus, vibracijos ir triukšmo emisija per visą darbo laiką žymiai sumažės.

Dirbančiamam nuo vibracijos poveikio apsaugoti paskirkite papildomas apsaugos priemones, pvz.: elektrinių ir darbo įrankių techninę priežiūrą, rankų šildymą, darbo eigos organizavimą.

Akumulatorius

Bosch akumulatorinius elektrinius įrankius parduoda ir be akumulatoriaus. Ar į jūsų elektrinio įrankio tiekiamą komplektą įeina akumulatorius, galite pažiūrėti ant pakuočių.

Akumulatoriaus įkrovimas

► **Naudokite tik techninių duomenų skyriuje nurodytus kroviklius.** Tik šie krovikliai yra priderinti prie Jūsų elektriniame prietaise naudojamo ličio jonų akumulatoriaus.

Nuoroda: laikantis tarptautinių transportavimo teisės aktų, ličio jonų akumulatoriai tiekiami dalinai įkrauti. Kad akumulatorius veiktų visa galia, prieš pirmąjį naudojimą akumulatorių visiškai įkraukite.

Akumulatoriaus įdėjimas

Įkrautą akumulatorių stumkite į akumulatoriaus laikiklį, kol pajusite, kad užsifiksavo.

Akumulatoriaus išėmimas



Norėdami išimti akumulatorių, paspauskite akumulatoriaus atblokovimo klavišus ir išimkite akumulatorių. **Traukdami nenaudokite jėgos.**

Akumulatoriuje yra 2 fiksavimo pakopos, kurios saugo, kad netikėtai nepaspaudus akumulatoriaus atblokovimo klavišą, akumulatorius neiškristų. Į elektrinį prietaisą įstatytą akumulatorių tinkamoje padėtyje palaiko spyruoklė.

Akumulatoriaus įkrovos būklės indikatoriai

Nuoroda: ne visų tipų akumulatoriai yra su įkrovos būklės indikatoriumi.

Žali akumulatoriaus įkrovos būklės indikatoriai rodo akumulatoriaus įkrovos būklę. Dėl saugumo, įkrovos būklę galima pažiūrėti tik tada, kai elektrinis įrankis neveikia.

Jei norite, kad būtų parodyta įkrovos būklė, paspauskite įkrovos būklės mygtuką  arba . Tai galima ir tada, kai akumulatorius yra išimtas.

Jei paspaudus mygtuką nešviečia nei vienas šviesadiodis indikatorius, vadinasi akumulatorius yra pažeistas ir jį reikia pakeisti.

Akumulatoriaus tipas GBA 18V...



Šviesos diodas	Talpa
Šviečia nuolat 3× žali	60–100 %
Šviečia nuolat 2× žali	30–60 %
Šviečia nuolat 1× žalias	5–30 %
Mirksi 1× žalias	0–5 %

Akumulatoriaus tipas ProCORE18V...



Šviesos diodas	Talpa
Šviečia nuolat 5× žali	80–100 %
Šviečia nuolat 4× žali	60–80 %
Šviečia nuolat 3× žali	40–60 %
Šviečia nuolat 2× žali	20–40 %
Šviečia nuolat 1× žalias	5–20 %
Mirksi 1× žalias	0–5 %

Nuorodos, kaip optimaliai elgtis su akumulatoriumi

Saugokite akumuliatorių nuo drėgmės ir vandens.

Akumuliatorių sandėliuokite tik nuo –20 °C iki 50 °C temperatūroje. Pvz., nepalikite akumulatoriaus vasarą automobilyje.

Akumulatoriaus ventiliacines angas valykite minkštu, švari ir sausu teptuku.

Pastebimas įkrauto akumulatoriaus veikimo laiko sutrumpėjimas rodo, kad akumulatorius susidėvėjo ir jį reikia pakeisti. Laikykites pateiktų šalinimo nurodymų.

Būsenos indikatoriai

Būsenos indikatoriaus spalva (4)	Reikšmė	Šalinimas
Įdėjus akumuliatorių/suaktyvinus iš ramybės režimo:		
Žalia (3 s)	Elektrinis įrankis paruoštas naudoti	–
Geltona (3 s)	Iki techninės priežiūros intervalo liko mažiau kaip 1000 darbo ciklų.	Planuokite techninę priežiūrą įgaliotoje Bosch klientų aptarnavimo tarnyboje.

Naudojimas

Pjovimo operacija

- ▶ **Akumuliatorių į elektrinį įrankį įdėkite prieš pat pjovimo operaciją.** Jei pjovimo operacijos metu netikėtai paspaudžiamas įjungimo-išjungimo mygtukas (10), išskyla sužalojimo pavojus.
- ▶ **Kad išvengtumėte elektrinio įrankio perkaitimo, nuolatinio veikimo režimu elektrinį įrankį naudokite ne ilgiau kaip 15 min.**

Įsitinkinkite, kad geležtės (1) yra švarios ir be išorinių pažeidimų.

Pjovimo operacija:

- Įstatykite akumuliatorių į elektrinį įrankį.
- Norėdami **įjungti ir pradėti pjovimo operaciją**, paspauskite įjungimo-išjungimo mygtuką (10) ir laikykite jį paspaustą. Užsidega darbinė lemputė (8).
- Kai elektrinis įrankis atpažįsta, kad buvo atliktas visas pjūvis, atsidaro geležtės (1) ir **variklis automatiškai išsijungia**. Atleiskite įjungimo-išjungimo mygtuką (10). Darbinė lemputė po 10 s automatiškai išsijungia.

Pjovimo operacijos baigimas rankiniu būdu:

- Norėdami anksčiau laiko baigti pjovimo operaciją, atleiskite įjungimo-išjungimo mygtuką (10) pjovimo operacijos metu. Geležtės (1) sustoja.
- Jei pjovimo operacija sustabdoma anksčiau laiko arba baigus pjovimo operaciją geležtės (1) neatsidaro automatiškai, paspauskite atstatymo mygtuką (3). Atstatos mygtuką laikykite paspaustą, kol geležtės visiškai atsidarys.

Išimkite akumuliatorių iš elektrinio įrankio.

Jei pjovimo operacijos pabaigoje, būsenos indikatorius šviečia (4) žaliai, vadinasi buvo atpažinta, jog pjūvis visiškai atliktas.

Ramybės režimas ir apsauga nuo pakartotinio įsijungimo

Elektrinis įrankis dėl saugumo į **ramybės režimą** perjungiamas šiais atvejais:

- jei įdėjus akumuliatorių arba baigus paskutinę pjovimo operaciją, ilgiau kaip 5 min jis nepradedamas naudoti,
- jei įdedant akumuliatorių spaudžiamas įjungimo-išjungimo mygtukas (10) (kaip **apsauga nuo pakartotinio įsijungimo**).

Tokiu atveju, norėdami suaktyvinti elektrinį įrankį, trumpai paspauskite įjungimo-išjungimo mygtuką (10). Tada, kaip įprasta, įjunkite pjovimo operaciją.

Būsenos indikatorius spalva (4)	Reikšmė	Šalinimas
Raudona (3 s)	Akumuliatorius per daug išsikrovęs pjovimo operacijai Akumuliatorius ir/arba elektrinis įrankis už darbinės temperatūros diapazono ribų	Akumuliatorių įkraukite/pakeiskite Palaukite, kol nusistovės tinkama akumuliatoriaus ir elektrinio įrankio temperatūra
Baigus pjovimo operaciją/veikimo metu:		
Žalia (3 s)	Pjovimo operacija sėkmingai atlikta	-
Geltona (nuolat)	Viršytas techninės priežiūros po 20000 darbo ciklų intervalas	Elektrinį įrankį išsiųskite į įgaliotą Bosch klientų aptarnavimo tarnybą.
Raudona (3 s)	Pjovimo operacija nebuvo visiškai atlikta, vidinis elektrinio įrankio gedimas arba elektrinis įrankis už darbinės temperatūros diapazono ribų	<ol style="list-style-type: none"> 1. Pjovimo operaciją pradėkite iš naujo 2. Išimkite akumuliatorių ir vėl įstatykite 3. Palaukite, kol nusistovės tinkama elektrinio įrankio temperatūra 4. Jei šiomis priemonėmis trikties pašalinti nepavyko, kreipkitės į įgaliotą Bosch klientų aptarnavimo tarnybą.

Tikslius klaidų pranešimus galima parsisiųsti naudojantis **Bosch** „Read-Out Software“ programine įranga.

Darbo rezultatų nuskaitymas Bosch „Read-Out Software“ programine įranga

Elektrinis įrankis išsaugo kiekvienos darbo operacijos duomenis, pvz., slėgį ir darbo laiką. Norint nuskaityti šiuos duomenis, reikia **Bosch** „Read-Out Software“ programinės įrangos, kurią nemokamai galite parsisiųsti iš www.bosch-professional.com. Įdiekite programinę įrangą ir laikykite įdiegimo nuorodą. Programinėje įrangoje taip pat galite matyti, kiek darbo ciklų liko iki artimiausio techninės priežiūros intervalo ribos.

Norėdami perkelti protokolo įrašus, nuimkite USB įvorės (5) dangtelį ir sujunkite elektrinį įrankį „USB Type-C“ kabeliu su savo kompiuteriu. Norint turėti prieigą prie protokolo įrašų, į elektrinį įrankį turi būti įdėtas akumuliatorius.

Priežiūra ir servisas

Priežiūra ir valymas

- ▶ **Prieš pradėdami bet kokius elektrinio įrankio priežiūros darbus (pvz., techninės priežiūros, įrankio keitimo ir kt.), iš elektrinio įrankio išimkite akumuliatorių.** Priešingu atveju, netyčia nuspaudus įjungimo-išjungimo jungiklį, iškyla sužalojimo pavojus.
- ▶ **Kad galėtumėte gerai ir saugiai dirbti, pasirūpinkite, kad elektrinis įrankis ir ventiliacinės angos būtų švarūs.**

Elektrinį įrankį laikykite sausa. Visus nešvarumus nuvalykite drėgnu skudurėliu.

Elektrinį įrankį sandėliuokite ir transportuokite tik įdėję jį į XL-BOX.

Siekiant užtikrinti kaip galima ilgesnį elektrinio įrankio saugų naudojimą, po 20000 darbo ciklų arba ne vėliau kaip po 4 metų reikia atlikti elektrinio įrankio techninę priežiūrą. Vir-

šijus 20000 darbo ciklų, būsenos indikatorius (4) nuolat šviečia žaliai.

Elektrinį įrankį išsiųskite į įgaliotą **Bosch** klientų aptarnavimo tarnybą.

Nuoroda: jei nesilaikoma techninės priežiūros intervalo, pretenzijos dėl garantijos nebus priimamos.

Atbukusių geležčių (1) patys negaląskite, bet išsiųskite elektrinį įrankį į įgaliotą **Bosch**-klientų aptarnavimo tarnybą.

Klientų aptarnavimo skyrius ir konsultavimo tarnyba

Klientų aptarnavimo skyriuje gausite atsakymus į klausimus, susijusius su jūsų gaminio remontu, technine priežiūra bei at-sarginėmis dalimis. Detalios brėžinys ir informaciją apie at-sargines dalis rasite čia: www.bosch-pt.com

Iškilius klausimams apie mūsų gaminius ir papildomą įrangą, jums mielai patars Bosch konsultavimo skyriaus specialistai. Ieškodami informacijos ir užsakydami atsargines dalis bū-tinai nurodykite 10-ženklį gaminio numerį, esantį firminėje lentelėje.

Lietuva

Bosch įrankių servisas
Informacijos tarnyba: (037) 713350
Įrankių remontas: (037) 713352
Faksas: (037) 713354
El. paštas: service-pt@lv.bosch.com

Kitus servisų adresus rasite čia:

www.bosch-pt.com/serviceaddresses

Transportavimas

Rekomenduojamų ličio jonų akumuliatorių gabenimui taiko-mos pavojingų krovinių gabenimą reglamentuojančių įstаты-mų nuostatos. Naudotojui akumuliatorius gabenti keliais lei-džiama be jokių apribojimų.

Jei siunčiant patitelkiami tretieji asmenys (pvz., oro transpo-rtu pervežimų, ekspedijavimo įmonė), būtina atsižvelgti į pa-

kuotėms ir ženkliniui taikomus ypatingus reikalavimus. Būtinai, kad rengiant siuntą dalyvautų pavojingų krovinių gabenimo specialistas.

Siųskite tik tokius akumulatorius, kurių nepažeistas korpusas. Apklijuokite kontaktus ir supakuokite akumuliatorių taip, kad jis pakuotėje nejudėtų. Taip pat prašome laikytis ir nacionalinių teisės aktų.

Šalinimas

Elektriniai įrankiai, akumulatoriai, papildoma įranga ir pakuotės turi būti perdirbami aplinkai nekenksmingu būdu.

Elektriniame įrankyje yra alyvos ir tepalo. Elektrinį įrankį šalinkite laikydamiesi galiojančių įstatymų ir taisyklių.



Elektrinių įrankių, akumuliatorių bei baterijų nemeskite į buitinių atliekų konteinerius!

Tik ES šalims:

Nebetinkamus naudoti elektrinius įrankius ir pažeistus ar susidėvėjusius akumulatorius / baterijas būtina šalinti atskirai. Naudokitės numatytais surinkimo sistemomis.

Netinkamai šalinant elektros ir elektroninės įrangos atliekas dėl galimai jose esančių pavojingų medžiagų galimas kenksmingas poveikis aplinkai ir žmonių sveikatai.

Akumulatoriai ir baterijos:

Ličio jonų:

prašome laikytis transportavimo skyriuje pateiktų nuorodų (žr. „Transportavimas“, Puslapis 193).

Integruotą tabletės formos bateriją išimti leidžiama tik kvalifikuotam personalui, norint ją utilizuoti.

한국어

안전 수칙

전동공구 일반 안전 수칙

⚠ 경고 본 전동공구와 함께 제공된 모든 안전경고, 지시사항, 그림 및 사양을 숙지하십시오. 다음의 지시 사항을 준수하지 않으면 감전, 화재, 또는 심각한 부상을 초래할 수 있습니다.

앞으로 참고할 수 있도록 이 안전수칙과 사용 설명서를 잘 보관하십시오.

다음에서 사용되는 "전동공구"라는 개념은 전원에 연결하여 사용하는 (전선이 있는) 전동 기기나 배터리를 사용하는 (전선이 없는) 전동 기기를 의미합니다.

작업장 안전

▶ **작업장을 항상 깨끗이 하고 조명을 밝게 하십시오.** 작업장 환경이 어수선하거나 어두우면 사고를 초래할 수 있습니다.

- ▶ **가연성 유체, 가스 또는 분진이 있어 폭발 위험이 있는 환경에서 전동공구를 사용하지 마십시오.** 전동공구는 분진이나 증기에 점화하는 스파크를 일으킬 수 있습니다.
- ▶ **전동공구를 사용할 때 구경꾼이나 어린이 혹은 다른 사람이 작업장에 접근하지 못하게 하십시오.** 다른 사람이 주의를 산만하게 하면 기기에 대한 통제력을 잃기 쉽습니다.

전기에 관한 안전

- ▶ **전동공구의 전원 플러그가 전원 콘센트에 잘 맞아야 합니다.** 플러그를 절대 변경시켜서는 안 됩니다. (접지된) 전동공구를 사용할 때 어댑터 플러그를 사용하지 마십시오. 변형되지 않은 플러그와 잘 맞는 콘센트를 사용하면 감전의 위험을 줄일 수 있습니다.
- ▶ **파이프 관, 라디에이터, 레인지, 냉장고와 같은 접지 표면에 몸이 닿지 않도록 하십시오.** 몸에 닿을 경우 감전될 위험이 높습니다.
- ▶ **전동공구를 비에 맞지 않게 하고 습기 있는 곳에 두지 마십시오.** 전동공구에 물이 들어가면 감전될 위험이 높습니다.
- ▶ **전원 코드를 잘못 사용하는 일이 없도록 하십시오.** 전원 코드를 잡고 전동공구를 운반해서는 안 되며, 콘센트에서 전원 플러그를 뽑을 때 전원 코드를 잡아 당겨서는 절대로 안 됩니다. 전원 코드가 열과 오일에 접촉하는 것을 피하고, 날카로운 모서리나 기기의 가동 부위에 닿지 않도록 주의하십시오. 손상되거나 영긴 전원 코드는 감전을 유발할 수 있습니다.
- ▶ **실외에서 전동공구로 작업할 때는 실외용으로 적당한 연장 전원 코드만을 사용하십시오.** 실외용 연장 전원 코드를 사용하면 감전의 위험을 줄일 수 있습니다.
- ▶ **전동공구를 습기 찬 곳에서 사용해야 할 경우에는 누전 차단기를 사용하십시오.** 누전 차단기를 사용하면 감전 위험을 줄일 수 있습니다.

사용자 안전

- ▶ **신중하게 작업하며, 전동공구를 사용할 때 경솔하게 행동하지 마십시오.** 피로한 상태이거나 약물 복용 및 음주한 후에는 전동공구를 사용하지 마십시오. 전동공구를 사용할 때 잠시라도 주의가 산만해지면 중상을 입을 수 있습니다.
- ▶ **작업자 안전을 위한 장치를 사용하십시오.** 항상 보안경을 착용하십시오. 전동공구의 종류와 사용에 따라 먼지 보호 마스크, 미끄러지지 않는 안전화, 안전모 또는 귀마개 등의 안전한 복장을 하면 상해의 위험을 줄일 수 있습니다.
- ▶ **실수로 기기가 작동되지 않도록 주의하십시오.** 전동공구를 전원에 연결하거나 배터리를 끼우기 전에, 혹은 기기를 들거나 운반하기 전에, 전원 스위치가 꺼져 있는지 다시 확인하십시오. 전동공구를 운반할 때 전원 스위치가 손가락을 대거나 전원 스위치가 켜진 상태에서 전원을 연결하면 사고 위험이 높습니다.
- ▶ **전동공구를 사용하기 전에 조절하는 톨이나 키등을 빼 놓으십시오.** 회전하는 부위에 있는 톨이나 키로 인해 상처를 입을 수 있습니다.

- ▶ 자신을 과신하지 마십시오. 불안정한 자세를 피하고 항상 평형을 이룬 상태로 작업하십시오. 안정된 자세와 평형한 상태로 작업해야만이 의외의 상황에서 전동공구를 안전하게 사용할 수 있습니다.
- ▶ 알맞은 작업복을 입으십시오. 헐렁한 복장을 하거나 장신구를 착용하지 마십시오. 머리카락이 가동하는 기기 부위에 가까이 닿지 않도록 주의하십시오. 헐렁한 복장, 장신구 혹은 긴 머리는 가동 부위에 걸려 사고를 초래할 수 있습니다.
- ▶ 분진 추출장치나 수거장치의 조립이 가능한 경우, 이 장치가 연결되어 있는지, 제대로 작동이 되는지 확인하십시오. 이러한 분진 추출장치를 사용하면 분진으로 인한 사고 위험을 줄일 수 있습니다.
- ▶ 툴을 자주 사용한다고 해서 안주하는 일이 없게 하고 공구의 안전 수칙을 무시하지 않도록 하십시오. 부주의하게 취급하여 순간적으로 심각한 부상을 입을 수 있습니다.

전동공구의 올바른 사용과 취급

- ▶ 기기를 과부하 상태에서 사용하지 마십시오. 작업할 때 이에 적당한 전동공구를 사용하십시오. 알맞은 전동공구를 사용하면 지정된 성능 한도 내에서 더 효율적으로 안전하게 작업할 수 있습니다.
- ▶ 전원 스위치가 고장 난 전동공구를 사용하지 마십시오. 전원 스위치가 작동되지 않는 전동공구는 위험하므로, 반드시 수리를 해야 합니다.
- ▶ 전동공구를 조정하거나 액세서리 부품 교환 혹은 공구를 보관할 때, 항상 전원 콘센트에서 플러그를 미리 빼어 놓거나 배터리를 분리하십시오. 이러한 조치는 실수로 전동공구가 작동하게 되는 것을 예방합니다.
- ▶ 사용하지 않는 전동공구는 어린이 손이 닿지 않는 곳에 보관하고, 전동공구 사용에 익숙지 않거나 이 사용 설명서를 읽지 않은 사람은 기기를 사용해서는 안됩니다. 경험이 없는 사람이 전동공구를 사용하면 위험합니다.
- ▶ 전동공구 및 액세서리를 조심스럽게 관리하십시오. 가동 부위가 하자 없이 정상적인 기능을 하는지, 걸리는 부위가 있는지, 혹은 전동공구의 기능에 중요한 부품이 손상되지 않았는지 확인하십시오. 손상된 기기의 부품은 전동공구를 다시 사용하기 전에 반드시 수리를 맡기십시오. 제대로 관리하지 않은 전동공구의 경우 많은 사고를 유발합니다.
- ▶ 절단 공구를 날카롭고 깨끗하게 관리하십시오. 날카로운 절단면이 있고 잘 관리된 절단공구는 걸리는 경우가 드물고 조절하기도 쉽습니다.
- ▶ 전동공구, 액세서리, 장착하는 공구 등을 사용할 때, 이 지시 사항과 특별히 기종 별로 나와있는 사용 방법을 준수하십시오. 이때 작업 조건과 실시하려는 작업 내용을 고려하십시오. 원래 사용 분야가 아닌 다른 작업에 전동공구를 사용할 경우 위험한 상황을 초래할 수 있습니다.
- ▶ 손잡이 및 잡는 면을 건조하게 유지하고, 오일 및 그리스가 묻어 있지 않도록 깨끗하게 하십시오.

손잡이 또는 잡는 면이 미끄러우면 예상치 못한 상황에서 안전한 취급 및 제어가 어려워집니다.

충전 전동공구의 올바른 사용과 취급

- ▶ 배터리를 충전할 때 제조 회사가 추천하는 충전기만을 사용하여 재충전해야 합니다. 특정 제품의 배터리를 위하여 제조된 충전기에 적합하지 않은 다른 배터리를 충전할 경우 화재 위험이 있습니다.
- ▶ 각 전동공구용으로 나와있는 배터리만을 사용하십시오. 다른 종류의 배터리를 사용하면 상태를 입거나 화재를 초래할 수 있습니다.
- ▶ 배터리를 사용하지 않을 때는, 각 극을 자극할 수 있는 페이퍼 클립, 동전, 열쇠, 못, 나사 등 유사한 금속성 물체와 멀리하여 보관하십시오. 배터리 극 사이에 쇼트가 일어나 화상을 입거나 화재를 야기할 수 있습니다.
- ▶ 배터리를 잘못 사용하면 누수가 생길 수 있습니다. 누수가 생긴 배터리에 닿지 않도록 하십시오. 피부에 접촉하게 되었을 경우 즉시 물로 씻으십시오. 유체가 눈에 닿았을 경우 바로 의사와 상담하십시오. 배터리에서 나오는 유체는 피부에 자극을 주거나 화상을 입힐 수 있습니다.
- ▶ 손상된 배터리 또는 공구를 사용하지 마십시오. 손상되었거나 개조된 배터리는 예기치 못한 특성으로 인해 화재, 폭발 또는 부상의 위험을 초래할 수 있습니다.
- ▶ 배터리 또는 공구가 화기 또는 지나치게 높은 온도에 노출되지 않도록 하십시오. 화기 또는 130 °C 이상의 온도에 노출되면 폭발할 위험이 있습니다.
- ▶ 충전 지침을 준수하고 지침에 제시된 범위를 벗어난 온도에서 충전하지 마십시오. 제시된 범위를 벗어난 부적절한 온도에서 충전할 경우 배터리가 손상되어 화재 발생의 위험이 증가됩니다.

서비스

- ▶ 전동공구 수리는 반드시 전문 인력에게 맡기고, 수리 정비 시 보쉬 순정 부품만을 사용하십시오. 그렇게 함으로써 기기의 안전성을 오래 유지할 수 있습니다.
- ▶ 손상된 배터리는 절대 수리하지 마십시오. 배터리 수리는 제조사 또는 공인 서비스센터에서만 진행할 수 있습니다.

유압식 충전 케이블 절단기 관련 안전 수칙 경고!



보안경을 착용하십시오.



안전하게 정지된 상태가 확인되지 않은 경우, 절대로 공구 헤드의 작업 영역에 손을 대지 마십시오. 전동공구는 공구 헤드가 완전히 열리고 배터리가 제거된 상태에서만 안전하게 정지할 수 있습니다.



- ▶ 본 전동공구는 16세 이상의 관련 교육을 이수한 전문 인력만 조작할 수 있습니다. 이를 통해 부상 위험을 줄일 수 있습니다.
- ▶ 본 전동공구는 한 사람만 조작할 수 있습니다. 다른 사람이 전동공구의 위험 영역에서 있지 않도록 알려십시오. 이를 통해 부상 위험을 줄일 수 있습니다.
- ▶ 공구 헤드가 눈에 보이고 위험 영역 안에 신체 부위 없는 것이 확인된 경우에만 전동공구를 작동하십시오. 이렇게 해서 부상을 방지할 수 있습니다.
- ▶ 작업 중에 사람이나 기계에 위험이 있을 경우 전원 버튼을 풀어 전동공구를 정지시키십시오.
- ▶ 절단용 액세서리가 숨겨진 배선에 접촉할 가능성이 있는 작업을 수행할 경우, 전동공구의 절연된 손잡이 면만 잡으십시오. 절단용 액세서리가 "전류가 흐르는" 전선에 접촉되면, 전동공구의 노출된 금속 부품에 "전류가 흐르는" 상태로 만들어 작업자가 감전될 수 있습니다.
- ▶ 비상 시 및 전동공구에서 작업하기 전에 기계식 리턴 기능을 이용해 전동공구를 시작 위치로 되돌릴 수 있습니다. 전동공구를 내려놓기 전에 혹은 작업이 끝나면 공구를 정지시키고 공기압을 빼십시오. 전동공구를 무압력 상태로 전환하려면 리셋 버튼을 누르십시오.
- ▶ 본 전동공구는 손으로만 작동하십시오. 이 경우 전원 버튼 및 리셋 버튼은 비상 시에 작동할 수 있는 거리에 있어야 합니다.
- ▶ 고정시킨 상태로 전동공구를 사용하는 것은 금지되어 있습니다. 바닥에 내려놓거나 클램핑 장치로 고정해서는 안 됩니다.
- ▶ 작업을 시작하기 전에 작업 영역에 전류가 흐르는 부품이 없는지 확인하십시오. 주변에 전류가 흐르는 부품이 있을 경우 적절한 보호 조치를 취하십시오. 전동공구는 전류가 흐르는 부품에 사용할 수 없습니다.
- ▶ 폭발 위험이 있는 환경에서 전동공구를 작동하지 마십시오.
- ▶ 전동공구를 열지 마십시오. 이 경우 더 이상 안전한 작동이 보장되지 않으며, 보증 청구가 무효화됩니다.
- ▶ 전동공구의 과열을 방지하기 위해 15분 이상 연속으로 전동공구를 사용하지 마십시오. 전동공구는 연속 작동용으로 설계되지 않았습니다.
- ▶ 높은 위치에서 작업할 경우에는 전동공구를 추락 방지 장비로 적절히 고정하고 작업 공간 아래에 사람이 없는지 확인하십시오. 머리 위 작업 시 머리 보호대를 착용하십시오. 이렇게 하여 실수로 전동공구가 떨어질 경우 재산 피해 및 신체 부상을 방지할 수 있습니다.
- ▶ 오일이 분실된 경우 전동공구를 제조업체에 반환해야 합니다.
- ▶ 흘러나온 유압유에 닿지 않도록 하십시오. 피부에 닿은 경우 물과 비누로 깨끗이 닦아내십시오. 눈에 닿은 경우 즉시 다량의 물로 10분 이상 씻어내십시오. 유압유에 닿으면 염증 및 알레르기성 반응을 일으킬 수 있습니다.

- ▶ 전동공구가 안전하게 정지할 때까지 배터리를 제거하지 마십시오.
- ▶ 배터리가 손상되었거나 잘못 사용될 경우 증기가 발생할 수 있습니다. 배터리에서 화재가 발생하거나 폭발할 수 있습니다. 작업장을 환기시키고, 필요한 경우 의사와 상담하십시오. 증기로 인해 호흡기가 자극될 수 있습니다.
- ▶ 배터리를 개조하거나 분해하지 마십시오. 단락이 발생할 위험이 있습니다.
- ▶ 못이나 스크류 드라이버 같은 뾰족한 물체 또는 외부에서 오는 충격 등으로 인해 축전지가 손상될 수 있습니다. 내부 단락이 발생하여 배터리가 타거나 연기가 발생하고, 폭발 또는 과열될 수 있습니다.
- ▶ 본 배터리는 제조사 제품에만 사용하십시오. 그 외야만 배터리 과부하의 위험을 방지할 수 있습니다.



배터리를 태양 광선 등 고열에 장시간 노출되지 않도록 하고 불과 오염물질, 물, 수분이 있는 곳에 두지 마십시오. 폭발 및 단락의 위험이 있습니다.



경고



동전형 배터리를 어린이 혼자 사용하지 않도록 하십시오. 동전형 배터리는 위험합니다.

- ▶ 동전형 배터리를 삼키거나 다른 경로를 통해 인체에 유입되는 일이 절대 없도록 하십시오. 동전형 배터리를 삼켰거나 다른 경로를 통해 인체에 유입된 것으로 의심되는 경우 즉시 의사와 상담하십시오. 동전형 배터리가 인체에 들어가면 2시간 내에 심각한 부상을 일으키고 사망을 초래할 수 있습니다.

제품 및 성능 설명



모든 안전 수칙과 지침을 숙지하십시오. 다음의 안전 수칙과 지침을 준수하지 않으면 화재 위험이 있으며 감전 혹은 중상을 입을 수 있습니다.

사용 설명서 앞 부분에 제시된 그림을 확인하십시오.

규정에 따른 사용

본 전동공구는 보강 철근이 미포함된 다중선 및 연선의 알루미늄 및 구리 케이블을 절단 작업하기 위한 용도로 사용됩니다.

제품의 주요 명칭

제품의 주요 명칭에 표기되어 있는 번호는 전동공구의 그림이 나와있는 면을 참고하십시오.

- (1) 블레이드
- (2) 절단 헤드
- (3) 리셋 버튼

- (4) 상태 표시기
- (5) USB 포트
- (6) 배터리^{a)}
- (7) 배터리 해제 버튼^{a)}
- (8) 작업 램프
- (9) 손잡이(절연된 손잡이 부위)
- (10) 전원 버튼

a) 본 액세스리리는 기본 공급 사양에 포함되어 있지 않습니다.

제품 사양

유압식 충전 케이블 절단기		GKH 18V-50
제품 번호		3 601 JPO 0..
정격 전압	V [~]	18
최대 시스템 압착력	kN	50
절단 가능한 최대 케이블 직경	mm	40
절단 헤드 회전 범위	°	360
전동공구 USB 표준		USB 2.0
데이터 전송용 USB 케이블 (표준)		USB Type-C ^{A)}
중량 ^{B)}	kg	2.7
충전 시 권장되는 주변 온도	°C	0... +35
작동 시 허용되는 주변 온도 ^{C)}	°C	-10... +50
보관 시 허용되는 주변 온도	°C	-20... +50
권장하는 배터리		GBA 18V... ProCORE18V...
권장하는 충전기		GAL 18... GAX 18... GAL 36...

A) USB Type-C[®] 및 USB-C[®]는 USB Implementers Forum의 상표입니다.

B) 중량(배터리 미포함)
(배터리 중량 정보는 <http://www.bosch-professional.com> 참조)

C) 온도 < 0 °C일 때 출력 제한
같은 제품별로 편차가 있을 수 있으며, 진행하는 작업 및 환경 조건에 따라 달라질 수 있습니다. 보다 자세한 정보는 www.bosch-professional.com/wac에서 확인할 수 있습니다.

배터리

Bosch는 배터리 없이도 충전 전동공구를 판매합니다. 전동공구의 공급 사양에 배터리가 포함되어 있는지 여부는 포장에서 확인할 수 있습니다.

배터리 충전하기

▶ **기술자료에 기재되어 있는 충전기만 사용하십시오.** 귀하의 전동공구에 사용된 리튬이온 배터리에 맞춰진 충전기들입니다.

지침: 리튬 이온 배터리는 국제 운송 규정에 따라 일부만 충전되에 출고됩니다. 배터리의 성능을 완전하게 보장하기 위해서는 처음 사용하기 전에 배터리를 완전히 충전하십시오.

배터리 장착하기

충전한 배터리는 배터리가 맞물려 고정될 때까지 배터리 홀더 쪽으로 미십시오.

배터리 탈착하기



배터리를 분리하려면 배터리 해제 버튼을 누른 상태에서 배터리를 당겨 빼내십시오. **무리하게 힘을 가하지 마십시오.**

배터리는 배터리 해제 버튼이 실수로 눌러져 배터리가 빠지는 것을 방지하기 위해 잠금장치가 이중으로 되어 있습니다. 전동공구에 배터리가 끼워져 있는 동안 배터리는 스프링으로 제 위치에 고정됩니다.

배터리 충전상태 표시기

지침: 모든 배터리 유형에 충전상태 표시기가 있는 것은 아닙니다.

배터리 충전상태 표시기에 있는 녹색 LED는 배터리의 충전 상태를 나타냅니다. 안전상의 이유로 전동공구가 멈춰 있는 경우에만 잔량상태 확인이 가능합니다.

충전상태 표시기 버튼  또는 을 누르면, 충전 상태가 표시됩니다. 배터리가 분리된 상태에서도 표시 가능합니다.

충전상태 표시기 버튼을 눌렀는데도 LED가 켜지지 않으면 배터리가 손상된 것이므로 교환해 주어야 합니다.

배터리 형식 GBA 18V...



LED	용량
연속등 3× 녹색	60–100 %
연속등 2× 녹색	30–60 %
연속등 1× 녹색	5–30 %
점멸등 1× 녹색	0–5 %

배터리 형식 ProCORE18V...



LED	용량
연속등 5 × 녹색	80–100 %
연속등 4 × 녹색	60–80 %
연속등 3 × 녹색	40–60 %
연속등 2 × 녹색	20–40 %
연속등 1 × 녹색	5–20 %
점멸등 1 × 녹색	0–5 %

올바른 배터리의 취급 방법

배터리를 습기나 물이 있는 곳에 두지 마십시오. 배터리를 -20 °C 에서 50 °C 온도 범위에서만 저장하십시오. 예를 들면 배터리를 여름에 자동차 안에 두지 마십시오.

가끔 배터리의 통풍구를 부드럽고 깨끗한 마른 솔로 청소하십시오.

충전 후 작동 시간이 현저하게 짧아지면 배터리의 수명이 다한 것이므로 배터리를 교환해야 합니다. 폐기처리에 관련된 지시 사항을 준수하십시오.

작동

절단 과정

▶ 절단 과정을 시작하기 직전에만 배터리를 전동공구에 끼우십시오. 절단 준비 도중 실수로 전원 버튼 (10) 을 누르면 부상의 위험이 있습니다.

▶ 전동공구의 과열을 방지하기 위해 15 분 이상 연속으로 전동공구를 사용하지 마십시오.

블레이드 (1) 가 청결하고, 결함이 없는지 육안으로 확인하십시오.

절단 과정:

- 전동공구에 배터리를 끼우십시오.
- 전원을 켜고 절단 과정을 시작하려면 전원 버튼 (10) 을 누른 상태로 유지하십시오. 작업 램프 (8) 가 점등됩니다.

- 전동공구가 완전한 절단 상태를 감지하면 블레이드 (1) 가 열리고 모터가 자동으로 꺼집니다. 전원 버튼 (10) 에서 손을 떼십시오. 작업 램프는 약 10 초 후에 자동으로 꺼집니다.

절단 과정 수동 종료:

- 절단 과정을 조기에 종료하려면 절단 과정 중에 전원 버튼 (10) 에서 손을 떼십시오. 블레이드 (1) 가 작동을 멈춥니다.

- 절단 과정이 조기에 중지되거나 절단 과정이 끝난 후 블레이드 (1) 가 열리면 리셋 버튼 (3) 을 누르십시오. 블레이드가 완전히 열릴 때까지 리셋 버튼을 계속 누르고 계십시오.

전동공구에서 배터리를 분리하십시오.

절단 과정이 끝날 때 상태 표시기 (4) 가 녹색으로 점등되면 완전한 절단 상태를 감지한 것입니다.

절전 모드 및 재시동 방지 기능

다음과 같은 경우 안전상의 이유로 전동공구는 절전 모드로 전환됩니다.

- 배터리를 삽입하거나 마지막 절단 과정이 끝난 후 5 분 이상 사용하지 않은 경우
- 배터리를 삽입한 상태에서 전원 버튼 (10) 을 누른 경우(재시동 방지용)

이 경우 전원 버튼 (10) 을 짧게 한 번 눌러 전동공구를 활성화하십시오. 그런 다음 평소와 같이 절단 과정을 시작하십시오.

상태 표시

상태 표시기 (4) 색상	의미	해결 방법
배터리 삽입 후/절전 모드 해제 후:		
녹색 (3 초)	전동공구 사용 준비 완료	-
황색 (3 초)	정비 주기가 끝날 때까지 작업 사이클이 1,000 회 미만 남았습니다.	공인된 Bosch 서비스 센터에서 정비 일정을 잡으십시오.
적색 (3 초)	배터리가 너무 약해 절단 과정에 적합하지 않음	배터리 충전/교환하기
	배터리 및/또는 전동공구가 작동 온도 범위를 벗어남	배터리 및 전동공구 식히기
절단 과정 종료 후/작동 중:		
녹색 (3 초)	절단 과정에 성공함	-
황색 (지속 점등)	20,000 시간 작업 사이클의 정비 주기가 초과됨	정비를 위해 전동공구를 공인된 Bosch 서비스 센터에 맡기십시오.
적색 (3 초)	절단 과정이 완료되지 않음, 전동공구의 내부 오류 또는 전동공구가 작동 온도 범위를 벗어남	1. 절단 과정 새로 시작 2. 배터리 분리 및 다시 삽입하기 3. 전동공구 식히기 4. 이러한 조치로도 문제가 해결되지 않으면 공인된 Bosch 서비스 센터에 문의하십시오.

정확한 오류 메시지는 **Bosch** Read-Out Software 를 통해 불러올 수도 있습니다.

보수 Read-Out Software로 작업 결과 판독하기

본 전동공구는 각 작업 과정에서 압력 및 작업 시간과 같은 데이터를 저장합니다. 이 데이터를 판독하

려면 www.bosch-professional.com에서 무료로 다운로드할 수 있는 **Bosch Read-Out Software**가 필요합니다. 해당 소프트웨어를 설치하고 설치 지침에 유의하십시오. 소프트웨어에서 다음 정비 주기까지 남은 작업 사이클의 수를 확인할 수도 있습니다.

로그 항목을 전송하려면 USB 포트 (5)의 커버를 열고 USB Type-C® 케이블을 통해 전동공구를 컴퓨터에 연결합니다. 로그 항목에 액세스하려면 전동공구에 배터리가 장착되어 있어야 합니다.

보수 정비 및 서비스

보수 정비 및 유지

- ▶ 전동공구에 각종 작업(예: 유지보수, 공구 교체 등)을 진행하기 전에 항상 배터리를 전동공구에서 분리하십시오. 실수로 전원 스위치가 작동하게 되면 부상을 입을 위험이 있습니다.
- ▶ 안전하고 올바른 작동을 위하여 전동공구와 전동공구의 통풍구를 항상 깨끗이 하십시오.

전동공구를 건조한 상태로 유지하십시오. 물기 있는 천으로만 오염된 부위를 깨끗이 닦으십시오.

전동공구는 반드시 XL-BOXX에 넣어 보관하고 운반하십시오.

전동공구를 최대한 오랫동안 안전하게 사용하려면, 적어도 20,000 회의 작업 사이클 후 또는 4년 후에는 전동공구를 정비해야 합니다. 20,000 회의 작업 사이클을 넘기면 상태 표시기 (4)가 계속 황색으로 점등됩니다.

정비를 위해 전동공구를 공인 **Bosch** 서비스 센터에 맡기십시오.

지침: 정비 주기를 준수하지 않으면 보증 청구가 무효화됩니다.

무디어진 블레이드 (1)를 직접 연마하지 말고, 공인된 **Bosch** 서비스 센터에 전동공구를 맡기십시오.

AS 센터 및 사용 문의

AS 센터에서는 귀하 제품의 수리 및 보수정비, 그리고 부품에 관한 문의를 받고 있습니다. 대체 부품에 관한 분해 조립도 및 정보는 인터넷에서도 찾아볼 수 있습니다 - www.bosch-pt.com

보쉬 사용 문의 팀에서는 보쉬의 제품 및 해당 액세서리에 관한 질문에 기꺼이 답변 드릴 것입니다.

문의나 대체 부품 주문 시에는 반드시 제품 네임 플레이트에 있는 10자리의 부품번호를 알려 주십시오.

콜센터
080-955-0909

다른 AS 센터 주소는 아래 사이트에서 확인할 수 있습니다:

www.bosch-pt.com/serviceaddresses

운반

권장하는 리튬이온 배터리는 위험물 관련 규정을 따릅니다. 배터리는 별도의 요구 사항 없이 사용자가 직접 도로 상에서 운반할 수 있습니다.

(항공 운송이나 운송 회사 등) 제3자를 통해 운반할 경우 포장과 표기에 관한 특별한 요구 사항을 준수해야 합니다. 이 경우 발송 준비를 위해 위험물 전문가와 상담해야 합니다.

표면이 손상되지 않은 배터리만 사용하십시오. 배터리의 접촉 단자면을 덮어 붙인 상태로 내부에서 움직이지 않도록 배터리를 포장하십시오. 또한 이와 관련한 국내 규정을 준수하십시오.

처리

전동공구, 배터리, 액세서리 및 포장은 환경 친화적인 방법으로 재활용 수 있도록 분류하십시오.

전동공구에는 오일과 그리스가 포함되어 있습니다. 통용되는 법률 및 지침에 따라 전동공구를 폐기하십시오.



전동공구와 충전용 배터리/배터리를 가정용 쓰레기로 처리하지 마십시오!

충전용 배터리/배터리: 리튬이온:

운반 단락에 나와 있는 지침을 참고하십시오 (참조 „운반“, 페이지 199).

내장된 동전형 배터리는 폐기처리를 위해 전문가를 통해서만 분리할 수 있습니다.

مخصص للاستعمال الخارجي من خطر الصدمات الكهربائية.

إن لم يكن بالإمكان تجنب تشغيل العدة الكهربائية في الأجواء الرطبة، فاستخدم مفتاح للوقاية من التيار المتخلف. إن استخدام مفتاح للوقاية من التيار المتخلف يقلل خطر الصدمات الكهربائية.

أمان الأشخاص

كن يقظا وانتبه إلى ما تفعله واستخدم العدة الكهربائية بتعقل. لا تستخدم عدة كهربائية عندما تكون متعبا أو عندما تكون تحت تأثير المخدرات أو الكحول أو الأدوية. عدم الانتباه للحظة واحدة عند استخدام العدة الكهربائية قد يؤدي إلى إصابات خطيرة.

قم لارتداء تجهيزات الحماية الشخصية. وارتد دائما نظارات واقية. يحد ارتداء تجهيزات الحماية الشخصية، كقناع الوقاية من الغبار وأحذية الأمان الواقية من الانزلاق والوذو أو واقية الأذنين، حسب ظروف استعمال العدة الكهربائية، من خطر الإصابة بجروح.

تجنب التشغيل بشكل غير مقصود. تأكد من كون العدة الكهربائية مطفأة قبل توصيلها بالتيار الكهربائي و/أو بالمركم، وقبل رفعها أو حملها. إن كنت تضع إصبعك على المفتاح أثناء حمل العدة الكهربائية أو إن وصلت الجهاز بالشبكة الكهربائية بينما لا مفتاح على وضع التشغيل، قد يؤدي إلى وقوع الحوادث.

انزع أداة الضبط أو مفتاح الربط قبل تشغيل العدة الكهربائية. قد تؤدي الأداة أو المفتاح المتواجد في جزء دوار من الجهاز إلى الإصابة بجروح.

تجنب أوضاع الجسم غير الطبيعية. قف بأمان وحافظ على توازنك دائما. سيسمح لك ذلك بالتمكّن في الجهاز بشكل أفضل في الموافف الغير متوقعة.

قم بارتداء ثياب مناسبة. لا ترتد الثياب الفضفاضة أو الحللى. احرص على إبقاء الشعر والملابس بعيدا عن الأجزاء المتحركة. قد تشابك الثياب الفضفاضة والحلى والشعر الطويل بالأجزاء المتحركة.

إن جاز تركيب تجهيزات شفت وتجميع الغبار، فتأكد من أنها موصولة وبأنه يتم استخدامها بشكل سليم. قد يقلل استخدام تجهيزات لشفت الغبار من المخاطر الناتجة عن الغبار.

لا تستخدم العدة الكهربائية بلا مبالاة وتتجاهل قواعد الأمان الخاصة بها نتيجة لتعودك على استخدام العدة الكهربائية وكثرة استخدامها. فقد يتسبب الاستخدام دون حرص في حدوث إصابة بالغة تحدث في أجزاء من الثانية.

حسن معاملة واستخدام العدد الكهربائية

لا تفرط بتحميل الجهاز. استخدم لتنفيذ أشغالك العدة الكهربائية المخصصة لذلك. إنك تعمل بشكل أفضل وأكثر أمنا بواسطة العدة الكهربائية الملائمة في مجال الأداء المذكور.

لا تستخدم العدة الكهربائية إن كان مفتاح تشغيلها تالف. العدة الكهربائية التي لم يعد من

عربي

إرشادات الأمان

الإرشادات العامة للأمان بالعدد الكهربائية

تحذير

اطلع على كافة تحذيرات الأمان والتعليمات والصور والمواصفات المرفقة بالعدة الكهربائية. عدم اتباع التعليمات الواردة أدناه قد يؤدي إلى حدوث صدمة كهربائية، إلى نشوب حريق و/أو الإصابة بجروح خطيرة.

احتفظ بجميع الملاحظات التحذيرية والتعليمات للمستقبل.

يقصد بمصطلح «العدة الكهربائية» المستخدم في الملاحظات التحذيرية، العدد الكهربائية الموصولة بالشبكة الكهربائية (بواسطة كابل الشبكة الكهربائية) وأيضاً العدد الكهربائية المزودة بمركم (دون كابل الشبكة الكهربائية).

الأمان بمكان الشغل

حافظ على نظافة مكان شغلك وإضاءته بشكل جيد. الفوضى في مكان الشغل ونطاقات العمل غير المضاة قد تؤدي إلى وقوع الحوادث.

لا تشتغل بالعدة الكهربائية في نطاق معرض لخطر الانفجار مثل الأماكن التي تتوفر فيه السوائل أو الغازات أو الأبخرة القابلة للاشتعال. العدد الكهربائية تولد شررا قد يتطاير، فيشعل الأبخرة والأبخرة.

حافظ على بقاء الأطفال وغيرهم من الأشخاص بعيدا عندما تستعمل العدة الكهربائية. تشتيت الانتباه قد يتسبب في فقدان السيطرة على الجهاز.

الأمان الكهربائي

يجب أن يتلائم قابس العدة الكهربائية مع المقبس. لا يجوز تغيير القابس بأي حال من الأحوال. لا تستعمل القوايس المهينة مع العدد الكهربائية المؤرزة (ذات طرف أرضي). تخفص القوايس التي لم يتم تغييرها والمقابس الملائمة من خطر الصدمات الكهربائية.

تجنب ملامسة جسمك للأسطح المؤرزة كالأنابيب والمبردات والمواقد أو التللاجت. يزداد خطر الصدمات الكهربائية عندما يكون جسمك مؤرّض أو موصل بالأرضي.

أبعد العدة الكهربائية عن الأمطار أو الرطوبة. يزداد خطر الصدمات الكهربائية إن تسرب الماء إلى داخل العدة الكهربائية.

لا تسي استعمال الكابل. لا تستخدم الكابل في حمل العدة الكهربائية أو سحبها أو سحب القابس من المقبس. احرص على إبعاد الكابل عن الحرارة والزيت والحواف الحادة أو الأجزاء المتحركة. تزيد الكابلات التالفة أو المتشابكة من خطر الصدمات الكهربائية.

عند استخدام العدة الكهربائية خارج المنزل اقتصر على استخدام كابلات التمديد الصالحة للاستعمال الخارجي. يقلل استعمال كابل تمديد

ذلك. قد يؤدي سائل المرمك المتسرب إلى تهيج البشرة أو إلى الاحتراق.

- ◀ لا تستخدم عدة أو مرمك تعرضاً لأضرار أو للتعديل. البطاريات المتعرضة لأضرار أو لتعديلات قد ينتج عنها أشياء لا يمكن التنبؤ بها، قد تسبب نشوب حريق أو حدوث انفجار أو إصابات.
- ◀ لا تعرض المرمك أو العدة للهب أو لدرجة حرارة زائدة. التعرض للهب أو لدرجة حرارة أعلى من 130 °م قد يتسبب في انفجار.
- ◀ اتبع تعليمات الشحن ولا تقم بشحن المرمك أو العدة خارج نطاق درجة الحرارة المحدد في التعليمات. الشحن بشكل غير صحيح أو في درجات حرارة خارج النطاق المحدد قد يعرض المرمك لأضرار ويزيد من مخاطر الحريق.

الخدمة

- ◀ احرص على إصلاح عدتك الكهربائية فقط بواسطة العمال المتخصصين وباستعمال قطع الغيار الأصلية فقط. يضمن ذلك المماثلة على أمان الجهاز.
- ◀ لا تقم بإجراء أعمال خدمة على المراكم التالفة. أعمال الخدمة على المراكم يجب أن تقوم بها الجهة الصانعة فقط أو مقدم الخدمة المعتمد.

إرشادات السلامة لقواطع الكابلات الهيدرووليكية العاملة بمرمك

تحذير!



احرص على ارتداء نظارات واقية.



لا تدخل يدك أبداً في نطاق عمل رأس العدة، ما لم تضمن توقفها بشكل آمن. لا يمكن ضمان التوقف الآمن للعدة الكهربائية إلا عندما يكون رأس الأداة مفتوح بالكامل وتم إخراج المرمك من العدة.



- ◀ إن استخدام العدة الكهربائية لا يجوز أن يتم إلا من قبل أشخاص متخصصين ومدربين تزيد أعمارهم عن 16 سنة. وهذا يقلل من المخاطر التي يتعرض لها الأشخاص.
- ◀ لا يجوز استخدام العدة الكهربائية إلا بواسطة شخص واحد فقط. قم بتوجيه تعليمات للأشخاص الآخرين بمغادرة منطقة الخطر الخاصة بالعدة الكهربائية. وهذا يقلل من المخاطر التي يتعرض لها الأشخاص.
- ◀ قم بتشغيل العدة الكهربائية فقط عندما يكون رأس العدة مرتباً ويمكنك التأكد من عدم وجود أجزاء الجسم في نطاق الخطر. وبذلك تتجنب الحوادث.
- ◀ قم بإيقاف تشغيل العدة الكهربائية عن طريق تحرير زر التشغيل/إيقاف التشغيل إذا كان هناك خطر على الأشخاص أو الماكينة أثناء التشغيل.

- الممكن التحكم بها عن طريق مفتاح التشغيل والإطفاء تعتبر خطيرة ويجب أن يتم إصلاحها.
- ◀ اسحب القابس من المقبس و/أو اخلع المرمك، إذا كان قابلاً للخلع، قبل ضبط الجهاز وقبل استبدال الملحقات أو قبل تخزين الجهاز. تمنع هذه الإجراءات وقائية تشغيل العدة الكهربائية بشكل غير مقصود.
- ◀ احتفظ بالعدد الكهربائية التي لا يتم استخدامها بعيداً عن متناول الأطفال. لا تسمح باستخدام العدة الكهربائية لمن لا خبرة له بها أو لمن لم يقرأ تلك التعليمات. العدد الكهربائي خطيرة إن تم استخدامها من قبل أشخاص دون خبرة.
- ◀ اعتن بالعدة الكهربائية والملحقات بشكل جيد. تأكد أن أجزاء الجهاز المتحركة مركبة بشكل سليم وغير مستعصية عن الحركة، وتفحص ما إن كانت هناك أجزاء مكسورة أو في حالة تؤثر على سلامة أداء العدة الكهربائية. ينبغي إصلاح هذه الأجزاء التالفة قبل إعادة تشغيل الجهاز. الكثير من الحوادث مصدرها العدد الكهربائية التي تتم صيانتها بشكل رديء.
- ◀ احرص على إبقاء عدد القطع نظيفة وحادة. إن عدد القطع ذات حواف القطع المادة التي تم صيانتها بعناية تتكلم بشكل أقل ويمكن توجيهها بشكل أيسر.
- ◀ استخدم العدد الكهربائية والتوابع وريش الشغل إلخ. وفقاً لهذه التعليمات. تراعى أثناء ذلك ظروف الشغل والعمل المراد تنفيذه. استخدام العدد الكهربائية لغبر الأشغال المخصصة لأجلها قد يؤدي إلى حدوث الحلات الخطيرة.
- ◀ احرص على إبقاء المقابض وأسطح المسك جافة ونظيفة وخالية من الزيوت والشحوم. المقابض وأسطح المسك الزلقة لا تتبع التشغيل والتحكم الآمن في العدة في المواقف غير المتوقعة.
- حسن معاملة واستخدام العدد المزودة بمرمك اشحن المراكم فقط في أجهزة الشحن التي يُنصح باستخدامها من طرف المنتج. قد يتسبب جهاز الشحن المخصصة لنوع معين من المراكم في خطر الحريق إن تم استخدامه مع نوع آخر من المراكم.
- ◀ استخدم العدد الكهربائية فقط مع المراكم المصممة لهذا الغرض. قد يؤدي استخدام المراكم الأخرى إلى إصابات وإلى خطر نشوب الحرائق.
- ◀ حافظ على إبعاد المرمك الذي لا يتم استعماله عن مشابك الورق وقطع النقود المعدنية والمفاتيح والمسامير واللواكب أو غيرها من الأغراض المعدنية الصغيرة التي قد تقوم بتوصيل الملامسين ببعضهما البعض. قد يؤدي تقصير الدارة الكهربائية بين ملامسي المرمك إلى الاحتراق أو إلى اندلاع النار.
- ◀ قد يتسرب السائل من المرمك في حالة سوء الاستعمال. تجنب ملامسته. اشطفه بالماء في حال ملامسته بشكل غير مقصود. إن وصل السائل إلى العينين، فراجع الطبيب إضافة إلى

- ◀ **يُعرض للانفجار.** أمن توفر الهواء النقي وراجع الطبيب إن شعرت بشكوى. قد تهيج هذه الأبخرة المجاري التنفسية.
- ◀ **لا تقم بتعديل المركم أو فتحه.** يتشكل خطر حدوث قفلة كهربائية.
- ◀ **يمكن أن يُعرض المركم لأضرار من خلال الأشياء المدببة مثل المسامير والمفكات أو من خلال تأثير القوى الخارجية.** وقد يؤدي هذا إلى تقصير الدائرة الكهربائية الداخلية واحتراق المركم أو خروج الأبخرة منه أو انفجاره وتعرضه لسخونة مفرطة.
- ◀ **اقتصر على استخدام المركم في منتجات الجهة الصانعة.** يتم حماية المركم من فرط التحميل الفظير بهذه الطريقة فقط دون غيرها.
- ◀ **احرص على حماية المركم من الحرارة، بما ذلك التعرض لأشعة الشمس باستمرار ومن النار والاحتساخ والماء والرطوبة.** حيث ينشأ خطر الانفجار وخطر حدوث دائرة قصر.



تحذير



تأكد من عدم وصول البطارية القرصية إلى أيدي الأطفال. البطاريات القرصية خطيرة.



- ◀ **لا يجوز مطلقاً بلع البطاريات القرصية أو إدخالها في أي فتحة من فتحات الجسم.** إذا ساورك الشك في أنك ابتلعت البطارية القرصية أو دخلت في أي فتحة من فتحات جسمك فتوجه إلى الطبيب على الفور. فابتلاع البطارية القرصية قد يتسبب في حدوث اكتواءات داخلية خطيرة، وقد يؤدي إلى الوفاة في خلال ساعتين.

وصف المنتج والأداء

- ◀ **اقرأ جميع إرشادات الأمان والتعليمات.** ارتكاب الأخطاء عند تطبيق إرشادات الأمان والتعليمات، قد يؤدي إلى حدوث صدمات كهربائية أو إلى نشوب الحرائق و/أو الإصابة ببروح خطيرة.
- ◀ يرجى الرجوع إلى الصور الموجودة في الجزء الأول من دليل التشغيل.



الاستعمال المخصص

العدة الكهربائية مخصصة لقطع كابلات الألومنيوم والنحاس المجذولة والمجدولة الرفيعة دون تدريج فولاذي.

الأجزاء المصورة

يشير ترقيم الأجزاء المصورة إلى الصورة المعروضة للعدة الكهربائية في صفحة الرسوم.

(1) شفرة

(2) رأس القطع

- ◀ **أمسك العدة الكهربائية من أسطح المسك المعزولة عند القيام بأعمال قد يترتب عليها ملامسة ملحق القطع لأسلاك كهربائية غير ظاهرة.** ملامسة ملحق القطع لسلك «مكهرب» قد يتسبب في مرور التيار في الأجزاء المعدنية من العدة وجعلها «مكهربة» مما قد يصيب المشغل بصدمة كهربائية.
- ◀ **يفضل وسيلة الإرجاع الميكانيكي يمكنك إرجاع العدة الكهربائية في حالات الطوارئ، وقبل إجراء أعمال على العدة الكهربائية إلى الوضع الأصلي.** قبل وضع العدة الكهربائية جانباً أو في نهاية العمل، قم بإيقاف تشغيلها وإزالة الضغط عنها. اضغط على زر الإرجاع لإزالة الضغط عن العدة الكهربائية.
- ◀ **قم بتشغيل العدة الكهربائية يدوياً فقط.** يطب أن يطون زر التشغيل والإيقاف وزر الإرجاع في المتناول حتى يمكن الضغط عليهما في حالة الطوارئ.
- ◀ **لا يُسمح بتشغيل العدة الكهربائية من قاعدة ثابتة.** يجب عدم وضعها على الأرض للاستخدام أو تثبيتها في تجهيزة قفص.
- ◀ **قبل بدء العمل، تأكد من عدم وجود أي أجزاء يسري بها جهد كهربائي في نطاق العمل.** اتخذ التدابير الوقائية المناسبة إذا كانت هناك أجزاء يسري بها جهد كهربائي في المنطقة المجاورة. الأداة الكهربائية غير مناسبة لإجراء أعمال على الأجزاء التي يسري بها جهد كهربائي.
- ◀ **لا تقم بتشغيل العدة الكهربائية في بيئة قابلة للانفجار.**
- ◀ **لا تفتح العدة الكهربائية.** لا يمكن عندها ضمان التشغيل الآمن، كما تسقط حقوق المطالبة بالضمان.
- ◀ **لمنع الارتفاع المفرط في درجة حرارة العدة الكهربائية، لا تستخدم العدة الكهربائية باستمرار لمدة تزيد عن 15 دقيقة.** العدة الكهربائية غير مصممة للتشغيل المستمر.
- ◀ **عند العمل في موضع مرتفع، قم بتأمين العدة الكهربائية بشكل كافٍ باستخدام معدات الحماية من السقوط وتأكد من عدم وجود أشخاص أسفل منطقة العمل.** قم بارتداء واقي للرأس عند العمل فوق مستوى الرأس. وبهذه الطريقة يمكنك تجنب الأضرار المادية والإصابات إذا سقطت العدة الكهربائية عن طريق الخطأ.
- ◀ **في حالة فقدان الزيت، يجب إعادة العدة الكهربائية إلى الشركة المصنعة.**
- ◀ **تجنب ملامسة الزيت الهيدروليكي المتسرب.** نظف الجلد جيداً بالماء والصابون في حالة ملامستها للزيت. اشطف العينين مباشرة بعد ملامستها بكمية كبيرة من الماء لمدة 10 دقائق على الأقل. يمكن أن يؤدي التلامس مع الزيت الهيدروليكي إلى التهيج وردود الفعل التحسسية.
- ◀ **لا تخرج المركم إلا بعد إيقاف العدة الكهربائية بنجاح.**
- ◀ **قد تنطلق أبخرة عند تلف المركم واستخدامه بطريقة غير ملائمة.** يمكن أن يحترق المركم أو

شحن المرمك

◀ **اقتصر على استخدام أجهزة الشحن المذكورة في المواصفات الفنية.** أجهزة الشحن هذه دون غيرها هي المتوائمة مع مرمك أيونات الليثيوم المستخدم في عدتك الكهربائية.

ملحوظة: يتم تسليم مراكم أيونات الليثيوم مشحونة جزئيًا وفقًا للوائح النقل الدولية. لضمان قدرة أداء المرمك الكاملة، يتوجب شحن المرمك بشكل كامل قبل الاستعمال لأول مرة.

تركيب المرمك

أدخل المرمك المشحون في موضع تثبيت المرمك إلى أن يثبت بشكل ملموس.

نزع المرمك



لخلع المرمك اضغط على زر تحرير المرمك وأخرج المرمك. لا تستخدم القوة أثناء ذلك.

يمتاز المرمك بدرجتي إقفال اثنتين، تمنعان سقوط المرمك للخارج في حال ضغط زر فك إقفال المرمك بشكل غير مقصود. يتم تثبيت المرمك بواسطة نابض ما دام مركبًا في العدة الكهربائية.

مبين حالة شحن المرمك

ملحوظة: ليست كل أنواع المراكم تحتوي على مابين حالة شحن.

تشير مصابيح الدايدو الخضراء الخاصة بمبين حالة شحن المرمك لحالة شحن المرمك. لأسباب تتعلق بالسلامة فإنه لا يمكن الاستعلام عن حالة الشحن إلا والعدة الكهربائية متوقفة.

اضغط على زر مابين حالة الشحن  أو  لعرض حالة الشحن. يمكن هذا أيضا والمرمك مخرج.

إذا لم يضيء أي مصباح دايدو بعد الضغط على زر مابين حالة الشحن، فهذا يعني أن المرمك تالف ويجب تغييره.

نوع المرمك GBA 18V...



السعة	لمبة LED
100-60 %	ضوء مستمر 3 × أخضر
60-30 %	ضوء مستمر 2 × أخضر
30-5 %	ضوء مستمر 1 × أخضر
5-0 %	ضوء وماض 1 × أخضر

نوع المرمك ProCORE18V...



السعة	لمبة LED
100-80 %	ضوء مستمر 5 × أخضر
80-60 %	ضوء مستمر 4 × أخضر
60-40 %	ضوء مستمر 3 × أخضر
40-20 %	ضوء مستمر 2 × أخضر

(3) زر إعادة الضبط

(4) مابين الحالة

(5) مقبس USB

(6) المرمك^(a)

(7) زر فك إقفال المرمك^(a)

(8) مصباح العمل

(9) مقبض (سطح قبض معزول)

(10) زر التشغيل والإطفاء

^(a) إن هذه التوابع ليست محتواة ضمن إطار التوريد الاعتيادي.

البيانات الفنية

قاطع الكابلات الهيدروليكي العامل بمرمك		GKH 18V-50
رقم الصنف		3 601 JPO 0..
الجهد الاسمي	فلط=	18
أقصى قوة لضغط النظام	كيلو نيوتن	50
الحد الأقصى لقطر الكابل القابل للقطع	مم	40
نطاق دوران رأس القطع	°	360
عدة كهربائية بمعيار USB		USB 2.0
كابل USB لنقل البيانات (متوفر بالأسواق)		USB Type-C ^(A)
الوزن ^(B)	كجم	2,7
درجة الحرارة المحيطة الموصى بها عند الشحن	°م	35+ ... 0
درجة الحرارة المحيطة المسموح بها عند التشغيل ^(C)	°م	50+ ... 10-
درجة الحرارة المحيطة المسموح بها عند التخزين	°م	50+ ... 20-
المراكم الموصى بها		GBA 18V... ProCORE18V...
أجهزة الشحن الموصى بها		GAL 18... GAX 18... GAL 36...

(A) USB Type-C[®] و USB-C[®] هي علامات تجارية لهيئة USB Implementers Forum.

(B) الوزن دون المرمك (وزن المرمك، انظر <http://www.bosch-professional.com>)

(C) قدرة محدودة في درجات الحرارة > 0 °م قد تختلف القيم حسب المنتج وظروف الاستخدام والبيئة. المزيد من المعلومات على موقع الانترنت www.bosch-professional.com/wac

مرمك

تبيع شركة **Bosch** العدد الكهربائية العاملة بمرمك دون مرمك أيضًا. يمكنك أن تعرف من العبوة ما إذا كان المرمك موجود ضمن مجموعة التجهيزات الموردة مع العدة الكهربائية الخاصة بك.

- لغرض **التشغيل وبدء عملية القطع** اضغط على زر التشغيل والإطفاء (10) واحتفظ بالزر مضغوطًا. يضيء مصباح العمل (8).
- بمجرد أن تتعرف العدة الكهربائية على القطع الكامل تفتح الشفرات (1) و **يتوقف المحرك أوتوماتيكيًا**. اترك زر التشغيل والإيقاف (10). ينطفئ مصباح العمل بعد حوالي 10 ثوانٍ أوتوماتيكيًا.

إنهاء عملية القطع يدويًا:

- لإنهاء عملية القطع بشكل مبكر اترك زر التشغيل والإطفاء (10) أثناء عملية القطع. تتوقف الشفرات (1).
- إذا توقفت عملية القطع بشكل مبكر أو لم تفتح الشفرات (1) قبل نهاية عملية القطع أوتوماتيكيًا، فاضغط على زر إعادة الضبط (3). احتفظ بزر إعادة الضبط مضغوطًا حتى تفتح الشفرات بالكامل. أخرج المركب من العدة الكهربائية.
- أضواء أضواء مابين الحالة (4) في نهاية عملية القطع باللون الأخضر فهذا يعني التعرف على إتمام عملية القطع.

وضع السكون والحماية من إعادة التشغيل

- أسباب تتعلق بالسلامة، يتم تحويل الأداة الكهربائية إلى وضع **السكون** في الحالات الآتية:
- إذا لم يتم استخدامه لأكثر من 5 دقائق بعد إدخال المركب أو عملية القطع الأخيرة،
- إذا تم الضغط على زر التشغيل والإطفاء (10) أثناء إدخال المركب (**حماية من إعادة التشغيل**).
- في هذه الحالة، اضغط لفترة وجيزة على زر التشغيل والإطفاء (10)، لتفعيل العدة الكهربائية. ثم ابدأ عملية القطع كالمعتاد.

لمبة LED	السعة
ضوء مستمر ×1 أخضر	20-5 %
ضوء وميض ×1 أخضر	5-0 %

ملاحظات للتعامل مع المركب بطريقة مثالية

- قم بحماية المركب من الرطوبة والماء.
- لا تقم بتخزين المركب إلا في نطاق درجة حرارة يقع بين -20°م وحتى 50°م. لا تترك المركب في السيارة في فصل الصيف مثلًا.
- نظف فتحات التهوية بالمركب من فترة لآخرى، بواسطة فرشاة طرية ونظيفة وجافة.
- إذا انخفضت فترة التشغيل بعد الشحن بدرجة كبيرة فهذا يعني أن المركب قد استهلك وأنه يجب استبداله.
- تراجع الإرشادات عند التخلص من العدد.

التشغيل

عملية القطع

- ◀ لا تدخل المركب في العدة الكهربائية إلا قبل بدء عملية القطع مباشرة. في حالة الضغط على زر التشغيل والإطفاء (10) مثلًا أثناء الإعداد للقطع بشكل غير مقصود يكون هناك خطر إصابة.
- ◀ لمنع الارتفاع المفرط في درجة حرارة العدة الكهربائية، لا تستخدم العدة الكهربائية باستمرار لمدة تزيد عن 15 دقيقة.

تأكد أن الاشفرات (1) نظيفة وليست بها عيوب ظاهرة.

عملية القطع:

- قم بتركيب المركب في العدة الكهربائية.

مبيانات الحالة

لون بيان الحالة (4)	المعنى	العلاج
بعد إدخال المركب/الاستيقاظ من وضع السكون:		
أخضر (3 ثوان)	العدة الكهربائية جاهزة للعمل	-
أصفر (3 ثوان)	يتبقى أقل من 1000 دورة عمل حتى نهاية فترة الصيانة.	حدد موعدًا للصيانة في مركز خدمة عملاء Bosch معتمد.
أحمر (3 ثوان)	شحنة المركب ضعيفة للغاية بالنسبة لعملية القطع	شحن المركب/تغييره
	المركب و/أو العدة الكهربائية خارج نطاق درجة حرارة التشغيل	اترك المركب والعدة الكهربائية حتى يبردا
بعد الانتهاء من عملية القطع/أثناء التشغيل:		
أخضر (3 ثوان)	نجحت عملية القطع	-
أصفر (باستمرار)	تم تجاوز الفاصل الزمني للصيانة البالغ 20000 دورة عمل	أرسل الأداة الكهربائية إلى مركز خدمة عملاء Bosch لإجراء الصيانة.
أحمر (3 ثوان)	عدم اكتمال عملية القطع، أو وجود عطل داخلي في العدة الكهربائية أو عدة كهربائية خارج نطاق درجة حرارة التشغيل	1 بدء عملية لقطع مجددًا 2 إخراج المركب وإدخاله مجددًا 3 اترك العدة الكهربائية حتى تبرد 4 إذا لم تنجح هذه الإجراءات، فاتصل بمركز خدمة عملاء Bosch معتمد.

يلزم ذكر رقم الصنف ذو الخانات العشر وفقاً للوحة صنع المنتج عند إرسال أية استفسارات أو طلبيات قطع غيار.

المغرب

Robert Bosch Morocco SARL
53, شارع الملازم محمد محروود
20300 الدار البيضاء
الهاتف: +212 5 29 31 43 27
البريد الإلكتروني: sav.outillage@ma.bosch.com

تجد عناوين أخرى للخدمات تحت:

www.bosch-pt.com/serviceaddresses

النقل

تضع مراكم أيونات الليثيوم المنصوح بها لأحكام قانون المواد الخطرة. يمكن للمستخدم أن ينقلها على الشوارع العامة دون أي شروط إضافية. عند النقل بواسطة أطراف ثالثة (مثلاً: الشحن الجوي أو شركة شحن)، يتوجب التقيد بشروط خاصة بصدد التغليف والتعليم. ينبغي استشارة خبير بنقل المواد الخطيرة عند تحضير الطرد في هذه الحالة. استخدم المراكم فقط إن كان هيكلكها سليم. الصق الملامسات المكشوفة وغلف المرمك بحيث لا يتحرك في الطرد. يرجى مراعاة الأحكام الوطنية الإضافية إن وجدت.

التخلص من العدة الكهربائية

يجب التخلص من العدة الكهربائية والمركم والتوايح والتغليف بطريقة صديقة للبيئة عن طريق النفايات القابلة لإعادة التصنيع. تمتوى العدة الكهربائية على زيوت وشموم. تخلص من العدة الكهربائية وفقاً للقوانين والتوجيهات المعمول بها.

لا تلق العدد الكهربائية والمراكم/البطاريات ضمن النفايات المنزلية!



المراكم/البطاريات:

مراكم أيونات الليثيوم:

يرجى مراعاة الإرشادات الواردة في جزء النقل (انظر «النقل»، الصفحة 205). لا يجوز إخراج البطارية القرصية المدمجة للتخلص منها إلا من قبل فنيين متخصصين.

يمكن أيضاً استدعاء رسائل الخطأ بالضغط عبر برنامج Bosch Read-Out Software.

اقرأ نتائج العمل باستخدام Bosch Read-Out Software

تقوم العدة الكهربائية بحفظ البيانات مثل الضغط ووقت العمل لكل عملية. لقراءة هذه البيانات، تحتاج إلى برنامج Bosch Read-Out Software والذي يمكن تنزيله مجاناً من الموقع www.bosch-professional.com. قم بتثبيت البرنامج واتبع تعليمات التثبيت. في البرنامج، يمكنك أيضاً معرفة عدد دورات العمل التي لا تزال متبقية حتى فترة الصيانة التالية.

لنقل إداخلات السجل، افتح غطاء مقبس (5) USB وقم بتوصيل العدة الكهربائية بالكمبيوتر الشخصي باستخدام كابل USB من النوع USB Type-C®. يجب إدخال مرمك في العدة الكهربائية للوصول إلى إداخلات السجل.

الصيانة والخدمة

الصيانة والتنظيف

← أخرج المرمك من العدة الكهربائية قبل إجراء أي أعمال على العدة الكهربائية (على سبيل المثال الصيانة، واستبدال العدد، وما شابه). هناك خطر إصابة بجروح في حالة الضغط على مفتاح التشغيل والإطفاء بشكل غير مقصود.

← حافظ على نظافة العدة الكهربائية وشقوق التهوية لكي تعمل بشكل جيد وأمن. حافظ على جفاف العدة الكهربائية. امسح الأوساخ فقط بواسطة قطعة نسيج طرية ورطبة. قم بتخزين العدة الكهربائية ونقلها فقط في حقيبة XL-BOXX.

لضمان التشغيل الآمن للعدة الكهربائية لأطول فترة ممكنة، يجب صيانة العدة الكهربائية بعد 20000 دورة عمل أو بعد 4 سنوات على أقصى تقدير. في حالة تجاوز 20000 دورة عمل يضيء بيان الحالة (4) باستمرار باللون الأصفر.

أرسل الأداة الكهربائية إلى مركز خدمة عملاء Bosch لإجراء الصيانة. ملحوظة: يؤدي عدم الالتزام بموعد الصيانة إلى إلغاء الضمان.

لا تقم بإعادة شحن الشفرات (1) ير الحادة بنفسك، ولكن أرسل العدة الكهربائية لهذا الغرض إلى مركز خدمة عملاء Bosch لمعتمد.

خدمة العملاء واستشارات الاستخدام

يجب مركز خدمة الزبائن على أسئلتكم بصدد تصليح وصيانة المنتج وأيضاً بما يخص قطع الغيار. ستجد الرسوم الممددة والمعلومات عن قطع الغيار بموقع: www.bosch-pt.com يسر فريق استشارات الاستخدام لدى شركة بوش أن يقدم لك العون إذا كان لديك أية استفسارات بخصوص منتجاتنا وملحقاتها التكميلية.

مناسب برای محیط باز، خطر برق گرفتگی را کم می کنند.

◀ در صورت لزوم کار با ابزار برقی در محیط و اماکن مرطوب، باید از یک کلید حفاظتی جریان خطا و نشستی زمین (کلید قطع کننده اتصال با زمین) استفاده کنید. استفاده از کلید حفاظتی جریان خطا و نشستی زمین خطر برق گرفتگی را کاهش می دهد.

رعایت ایمنی اشخاص

◀ حواس خود را خوب جمع کنید، به کار خود دقت کنید و با فکر و هوشیاری کامل با ابزار برقی کار کنید. در صورت خستگی و یا در صورتی که مواد مخدر، الکل و دارو استفاده کرده‌اید، با ابزار برقی کار نکنید. یک لحظه بی توجهی هنگام کار با ابزار برقی، میتواند جراثم های شدیدی به همراه داشته باشد.

◀ از تجهیزات ایمنی شخصی استفاده کنید. همواره از عینک ایمنی استفاده نمایید.

استفاده از تجهیزات ایمنی مانند ماسک ضد گرد و غبار، کفشهای ایمنی ضد لغزش، کلاه ایمنی و گوشی محافظ متناسب با نوع کار با ابزار برقی، خطر مجروح شدن را کاهش میدهد.

◀ مواظب باشید که ابزار برقی بطور ناخواسته بکار نیفتد. قبل از وارد کردن دوشاخه دستگاه در پریز برق، اتصال آن به باتری، برداشتن آن و یا حمل دستگاه، باید دقت کنید که ابزار برقی خاموش باشد. در صورتی که هنگام حمل دستگاه انگشت شما روی دکمه قطع و وصل باشد و یا دستگاه را در حالت روشن به برق بزنید، ممکن است سوانح کاری پیش آید.

◀ قبل از روشن کردن ابزار برقی، همه ابزارهای تنظیم کننده و آچارها را از روی دستگاه بردارید. ابزار و آچارهایی که روی بخش های چرخنده دستگاه قرار دارند، میتوانند باعث ایجاد جراثم شوند.

◀ وضعیت بدن شما باید در حالت عادی قرار داشته باشد. برای کار جای مطمئنی برای خود انتخاب کرده و تعادل خود را همواره حفظ کنید. به این ترتیب میتوانید ابزار برقی را در وضعیتهای غیر منظره بهتر تحت کنترل داشته باشید.

◀ لباس مناسب بپوشید. از پوشیدن لباسهای گشاد و حمل زینت آلات خودداری کنید. موها و لباس خود را از بخشهای در حال چرخش دستگاه دور نگه دارید. لباسهای گشاد، موی بلند و زینت آلات ممکن است در قسمتهای در حال چرخش دستگاه گیر کنند.

◀ در صورتی که تجهیزاتی برای اتصال وسائل مکش گرد و غبار و یا وسیله جمع کننده گرد و غبار ارائه شده است، باید مطمئن شوید که این وسائل درست نصب و استفاده می شوند. استفاده از وسائل مکش گرد و غبار مصونیت شما را در برابر گرد و غبار زیادتیر میکند.

◀ آشنایی با ابزار به دلیل کار کردن زیاد با آن نباید باعث سهل انگاری شما و نادیده گرفتن اصول ایمنی شود. بی دقتی ممکن است باعث بروز جراثمی در عرض کسری از ثانیه شود.

فارسی

دستورات ایمنی

نکات ایمنی عمومی برای ابزارهای برقی

⚠ هشدار

کلیه هشدارها،

دستورالعملها، تصاویر و

مشخصات ارائه شده به همراه ابزار برقی را

مطالعه کنید. اشتباهات ناشی از عدم رعایت این دستورات ایمنی ممکن است باعث برق گرفتگی، سوختگی و یا سایر جراثم های شدید شود.

کلیه هشدارهای ایمنی و راهنماییها را برای آینده خوب نگهداری کنید.

عبارت «ابزار برقی» در هشدارها به ابزارهایی که به پریز برق متصل میشوند (با سیم برق) و یا ابزارهای برقی باتری دار (بدون سیم برق) اشاره دارد.

ایمنی محل کار

◀ محیط کار را تمیز و روشن نگه دارید. محیطهای در هم ریخته یا تاریک احتمال بروز حادثه را افزایش میدهند.

◀ ابزار برقی را در محیطهایی که خطر انفجار وجود دارد و حاوی مایعات، گازها و بخارهای متحرکه هستند، به کار نگیرید. ابزارهای برقی چرخههایی ایجاد میکنند که میتوانند باعث آتش گرفتن گرد و غبارهای موجود در هوا شوند.

◀ هنگام کار با ابزار برقی، کودکان و سایر افراد را از دستگاه دور نگه دارید. در صورتیکه حواس شما پرت شود، ممکن است کنترل دستگاه از دست شما خارج شود.

ایمنی الکتریکی

◀ دوشاخه ابزار برقی باید با پریز برق تناسب داشته باشد. هیچگونه تغییری در دوشاخه ایجاد نکنید. مبدل دوشاخه نباید همراه با ابزار برقی دارای اتصال زمین استفاده شود. دوشاخههای اصل و تغییر داده نشده و پریزهای مناسب، خطر برق گرفتگی را کاهش میدهند.

◀ از تماس بدنی با قطعات متصل به سیم اتصال زمین مانند لوله، شوفاژ، اجاق برقی و یخچال خودداری کنید. در صورت تماس بدنی با سطوح و قطعات دارای اتصال به زمین و همچنین تماس شما با زمین، خطر برق گرفتگی افزایش می یابد.

◀ ابزارهای برقی را در معرض باران و رطوبت قرار ندهید. نفوذ آب به ابزار برقی، خطر شوک الکتریکی را افزایش میدهد.

◀ از سیم دستگاه برای مقاصد دیگر استفاده نکنید. هرگز برای حمل ابزار برقی، کشیدن آن یا خارج کردن دوشاخه از سیم دستگاه استفاده نکنید. کابل دستگاه را از حرارت، روغن، لیبهای تیز یا قطعات متحرک دور نگه دارید. کابلهای آسیب دیده و یا گره خورده خطر شوک الکتریکی را افزایش میدهند.

◀ هنگام استفاده از ابزار برقی در محیطهای باز، تنها از کابل رابطی استفاده کنید که برای محیط باز نیز مناسب باشد. کابل های رابط

- شوند. ایجاد اتصالی بین دو قطب باتری (ترمینالهای باتری) میتواند باعث سوختگی و ایجاد حریق شود.
- ◀ استفاده بی رویه از باتری میتواند باعث خروج مایعات از آن شود؛ از هر گونه تماس با این مایعات خودداری کنید. در صورت تماس اتفاقی با آن، دست خود و یا محل تماس را با آب بشوئید. در صورت آلوده شدن چشم با این مایع، باید به پزشک مراجعه کنید. مایع خارج شده از باتری میتواند باعث التهاب پوست و سوختگی شود.
 - ◀ هرگز از باتری یا ابزار آسیب دیده یا دست کاری شده استفاده نکنید. باتریهای آسیب دیده ممکن است کارکرد غیر منتظرهای داشته باشند و منجر به آتش سوزی، انفجار یا جراثیم شوند.
 - ◀ باتری یا ابزار را در معرض آتش یا دمای زیاد قرار ندهید. قرار گرفتن در معرض آتش یا دمای بالاتر از 130 درجه سانتیگراد میتواند باعث انفجار شود.
 - ◀ همه راهنماییهای مربوط به شارژ را رعایت کنید و باتری یا ابزار را خارج از محدوده دمای تعریف شده در دستورات شارژ نکنید. شارژ کردن نادرست یا در دمای خارج از محدوده تعریف شده ممکن است به باتری صدمه بزند و خطر آتش سوزی را افزایش دهد.
- سرویس**
- ◀ برای تعمیر ابزار برقی فقط به متخصصین حرفهای رجوع کنید و از قطعات یدکی اصل استفاده نمایید. این باعث خواهد شد که ایمنی دستگاه شما تضمین گردد.
 - ◀ هرگز باتریهای آسیب دیده را تعمیر نکنید. باتری باید تنها توسط متخصصین مجاز شرکت تعمیر شوند.
- نکات ایمنی برای قیچی کابل بر شارژی هیدرولیکی**
- هشدار!**
- ◀ از عینک ایمنی استفاده کنید.
- 
- 
- ◀ هرگز به محدوده کار سر ابزار دست نزنید، مگر اینکه توقف ایمن آن تضمین شده باشد. توقف ایمن ابزار برقی تنها زمانی تضمین می شود که سر دستگاه کاملاً باز باشد و باتری آن خارج شود.
 - ◀ استفاده از ابزار برقی باید تنها توسط افراد متخصص دوره دیده بالای 16 سال انجام شود. از این طریق آسیب به افراد کاهش می یابد.
 - ◀ با ابزار برقی باید فقط یک نفر کار کند. افراد دیگر را از محدوده خطر ابزار برقی دور کنید. از این طریق آسیب به افراد کاهش می یابد.

- ◀ استفاده صحیح از ابزار برقی و مراقبت از آن از وارد کردن فشار زیاد روی دستگاه خودداری کنید. برای هر کاری، از ابزار برقی مناسب با آن استفاده کنید. بکار گرفتن ابزار برقی مناسب باعث میشود که بتوانید از توان دستگاه بهتر و با اطمینان بیشتر استفاده کنید.
 - ◀ در صورت ایراد در کلید قطع و وصل ابزار برقی، از دستگاه استفاده نکنید. ابزار برقی که نمی توان آنها را قطع و وصل کرد، خطرناک بوده و باید تعمیر شوند.
 - ◀ قبل از تنظیم ابزار برقی، تعویض متعلقات و یا کنار گذاشتن آن، دوشاخه را از برق بکشید و یا باتری آنرا خارج کنید. رعایت این اقدامات پیشگیری ایمنی از راه افتادن ناخواسته ابزار برقی جلوگیری می کند.
 - ◀ ابزار برقی را در صورت عدم استفاده، از دسترس کودکان دور نگه دارید و اجازه ندهید که افراد ناوارد و یا اشخاصی که این دفترچه راهنما را نخواندهاند، با این دستگاه کار کنند. قرار گرفتن ابزار برقی در دست افراد ناوارد و بی تجربه خطرناک است.
 - ◀ از ابزار برقی و متعلقات خوب مراقبت کنید. مواظب باشید که قسمت های متحرک دستگاه خوب کار کرده و گیر نکنند. همچنین دقت کنید که قطعات ابزار برقی شکسته و یا آسیب دیده نباشند. قطعات آسیب دیده را قبل از شروع به کار تعمیر کنید. علت بسیاری از سوانح کاری، عدم مراقبت کامل از ابزارهای برقی می باشد.
 - ◀ ابزار برش را تیز و تمیز نگه دارید. ابزار برشی که خوب مراقبت شده و از لبه های تیز برخوردار است، کمتر در قطعه کار گیر کرده و بهتر قابل هدایت است.
 - ◀ ابزار برقی، متعلقات، متهای دستگاه و غیره را مطابق دستورات این جزوه راهنما به کار گیرید و به شرایط کاری و نوع کار نیز توجه داشته باشید. استفاده از ابزار برقی برای عملیاتی به جز مقاصد در نظر گرفته شده، میتواند به بروز شرایط خطرناک منجر شود.
 - ◀ دستها و سطوح عایق را همواره خشک، تمیز و عاری از روغن و گریس نگه دارید. دسته های لغزنده مانع ایمنی و کنترل در کار در شرایط غیر منتظره هستند.
- مراقبت و طرز استفاده از ابزارهای شارژی**
- ◀ باتریها را منحصراً توسط شارژرهایی که توسط سازنده توصیه شدهاند، شارژ کنید. در صورتی که برای شارژ باتری، آنرا در شارژری قرار دهید که برای آن باتری ساخته نشده است، خطر آتش سوزی وجود دارد.
 - ◀ در ابزارهای برقی فقط از باتریهایی استفاده کنید که برای آن نوع ابزار برقی در نظر گرفته شدهاند. استفاده از باتریهای مترقیه میتواند منجر به بروز جراثیم و حریق گردد.
 - ◀ در صورت عدم استفاده از باتری باید آنرا از گیره های فلزی، سکه، کلید، میخ، پیچ و دیگر وسائل کوچک فلزی دور نگه دارید، زیرا این وسائل ممکن است باعث ایجاد اتصالی

- ▶ **طور کامل با آب و صابون تمیز کنید.** در صورت تماس با چشم ها، بلافاصله حداقل 10 دقیقه با آب فراوان شستشو دهید. تماس با روغن هیدروولیک می تواند منجر به خارش و واکنش های آلرژیک گردد.
- ▶ **فقط زمانی که از خاموش بودن ایمن ابزار برقی مطمئن شدید، باتری را خارج کنید.**
- ▶ **در صورتیکه باتری آسیب دیده باشد و یا از آن بطور بی رویه استفاده شود، ممکن است از باتری بخارهایی بلند شود. باتری ممکن است آتش بگیرد یا منفجر شود.** در این حالت هوای محیط را تازه کنید؛ اگر احساس ناراحتی کردید، به پزشک مراجعه نمایید. استشاق این بخارها ممکن است به مجاری تنفسی شما آسیب برساند.
- ▶ **باتری قابل شارژ را تغییر و باز نکنید.** خطراتصال کوتاه وجود دارد.
- ▶ **بوسیله ی اشیاء تیز مانند میخ یا پیچگوشتی یا تأثیر نیروی خارجی ممکن است باتری آسیب ببیند.** ممکن است اتصالی داخلی رخ دهد و باتری آتش گیرد، دود کند، منفجر شود یا بیش از حد داغ گردد.
- ▶ **از باتری قابل شارژ فقط در محصولات سازنده استفاده کنید.** فقط در این صورت از باتری در برابر بار اضافی خطرناک محافظت می شود.

باتری را در برابر حرارت، از جمله در برابر تابش مداوم خورشید و همچنین در برابر آتش، آلودگی، آب و رطوبت محفوظ بدارید. خطر اتصالی و انفجار وجود دارد.



هشدار



مطمئن شوید که باتری دکمه ای در دسترس کودکان قرار نگیرد. باتری های دکمه ای خطرناک هستند.



▶ **باتری های دکمه ای را هرگز نباید بلعید یا در جاهای دیگر بدن وارد کرد.** چنانچه متوجه شدید که باتری دکمه ای بلعیده شده یا به نحوی وارد جای دیگر بدن شده است، فوراً به پزشک مراجعه کنید. بلعیدن باتری دکمه ای ممکن است در طول 2 ساعت منجر به سوختگی داخلی و مرگ گردد.

توضیحات محصول و کارکرد

همه دستورات ایمنی و راهنماها را بخوانید. اشتباهات ناشی از عدم رعایت این دستورات ایمنی ممکن است باعث برقگرفتگی، سوختگی و یا سایر جراحات های شدید شود.



به تصویرهای واقع در بخشهای اول دفترچه راهنما توجه کنید.

- ▶ **با ابزار برقی فقط در صورتی کار کنید که سر ابزار قابل مشاهده باشد و مطمئن شوید که هیچ عضوی از بدن در ناحیه خطر نباشد.** بدین ترتیب از ایجاد جراحات جلوگیری می شود.
- ▶ **در صورت وجود خطر برای افراد یا دستگاه ها در حین کار، با رها کردن دکمه روشن/خاموش، ابزار برقی را متوقف کنید.**
- ▶ **چنانچه بسته به نوع کار، امکان تماس متعلقات برش با کابلهای برق غیر قابل رؤیت ساختمان وجود داشته باشد، بایستی ابزار برقی را از محل دسته و سطوح عایق دار آن در دست بگیرید.** تماس متعلقات برش با سیم و کابلی که هادی جریان برق است، می تواند جریان برق را به بخشهای فلزی دستگاه نیز انتقال دهد و باعث برق گرفتگی شود.
- ▶ **در مواقع اضطراری و قبل از کار روی ابزار برقی می توانید از برگشت مکانیکی برای بازگرداندن ابزار برقی به موقعیت اولیه خود استفاده کنید.** قبل از کنار گذاشتن ابزار برقی یا پس از اتمام کار، ابزار برقی را خاموش کرده و فشار را از روی آن بردارید. دکمه تنظیم مجدد را فعال کنید تا ابزار برقی بدون فشار تغییر کند.
- ▶ **با ابزار برقی فقط به صورت دستی کار کنید.** دکمه روشن/خاموش و دکمه تنظیم مجدد باید در دسترس باشند تا در مواقع اضطراری بتوان آنها را فعال کرد.
- ▶ **استفاده از ابزار برقی در عملکرد ثابت ممنوع است.** ابزار نباید برای استفاده روی زمین قرار بگیرد، و همچنین نباید در گیره، گیر کند.
- ▶ **قبل از شروع کار اطمینان حاصل کنید که هیچ قطعه برقی در محدوده کار نباشد.** در صورت وجود قطعات برقی در نزدیکی محل کار، اقدامات حفاظتی مناسب را انجام دهید. ابزار برقی برای کار بر روی قطعات دارای برق، مناسب نیست.
- ▶ **از ابزار برقی در محیط قابل انفجار استفاده نکنید.**
- ▶ **ابزار برقی را باز نکنید.** پس از آن عملکرد ایمن دستگاه دیگر تضمین نمی شود و گارانتی منقضی می شود.
- ▶ **برای جلوگیری از بیش از حد داغ شدن ابزار برقی، از آن بیش از 15 دقیقه بطور مداوم استفاده نکنید.** ابزار برقی برای کار مداوم طراحی نشده است.
- ▶ **هنگام کار در مکان های مرتفع، ابزار برقی را به اندازه کافی با دستگاه های حفاظت در برابر سقوط محکم کنید و مطمئن شوید که هیچ فردی در زیر محل کار وجود ندارد.** هنگام کار در بالای سر، از کلاه ایمنی استفاده کنید. به این ترتیب می توانید در صورت افتادن ناخواسته ابزار برقی از آسیب اموال و آسیب شخصی جلوگیری کنید.
- ▶ **در صورت از دست دادن روغن، ابزار برقی باید به سازنده بازگردانده شود.**
- ▶ **از تماس با روغن هیدروولیک نشت شده، خودداری کنید.** در صورت تماس با پوست، به

باتری قابل شارژ

Bosch ابزارهای برقی شارژی را هم بدون باتری قابل شارژ می فروشد. در بسته بندی می توانید دریابید که آیا باتری قابل شارژ در محتویات ارسالی ابزار برقی شما وجود دارد یا خیر.

شارژ کردن باتری قابل شارژ

◀ **تنها شارژرهای ذکر شده در مشخصات فنی را بکار برید.** تنها این دستگاه های شارژ با باتری های لیتیوم-یونی (Li-Ion) ابزار برقی شما منطبق میباشند.

نکته: باتری های قابل شارژ لیتیوم یونی به دلیل قوانین حمل و نقل بین المللی به صورت نیمه شارژ تمویل داده می شوند. برای دست یافتن به توان کامل باتری قابل شارژ، قبل از به کارگیری آن برای اولین بار، باتری را به طور کامل شارژ کنید.

نحوه قرار دادن باتری قابل شارژ

باتری شارژ شده را به داخل محفظه باتری قابل شارژ برانید تا جا بیفتد.

نحوه برداشتن باتری قابل شارژ

برای برداشتن باتری قابل شارژ، دکمه های آزادسازی باتری را فشار دهید و آن را خارج کنید. **هنگام انجام این کار از اعمال فشار خودداری کنید.**

باتری قابل شارژ دارای 2 مرحله قفل می باشد که مانع از بیرون افتادن باتری قابل شارژ در اثر فشار ناخواسته روی دکمه آزادسازی باتری می شود. تا زمانی که باتری قابل شارژ داخل ابزار برقی قرار داشته باشد، توسط یک فنر در موقعیت خود نگه داشته می شود.

نشانگر وضعیت شارژ باتری

نکته: هر نوع باتری قابل شارژ دارای نشانگر میزان شارژ نیست.

چراغهای سبز LED نشانگر وضعیت شارژ باتری، وضعیت شارژ باتری را نشان میدهند. به دلایل ایمنی، فراخوانی وضعیت شارژ باتری تنها در حالت توقف ابزار برقی ممکن است.

دکمه را جهت پدیدار شدن نشانگر وضعیت شارژ Ⓜ یا وضعیت شارژ فشار دهید. این کار هنگامی که باتری برداشته شده باشد نیز ممکن است.

چنانچه پس از فشردن دکمه نشانگر وضعیت شارژ هیچ LED روشن نشود، باتری خراب است و باید تعویض گردد.

نوع باتری GBA 18V...



LED	ظرفیت
3 عدد چراغ سبز ممتد	60-100 %
2 عدد چراغ سبز ممتد	30-60 %
1 عدد چراغ سبز ممتد	5-30 %
1 عدد چراغ سبز چشمک زن	0-5 %

موارد استفاده از دستگاه

این ابزار برقی برای برش کابل های آلومینیومی و مسی چند سیمه و ظریف بدون آرمور فولادی در نظر گرفته شده است.

تصاویر اجزاء دستگاه

شماره گذاری تصاویر اجزاء دستگاه بر اساس شکل ابزار برقی در صفحه تصاویر است.

- (1) تیغه
- (2) سر برش
- (3) دکمه تنظیم مجدد
- (4) نشانگر وضعیت
- (5) سوکت USB
- (6) باتری قابل شارژ^(a)
- (7) دکمه آزادسازی باتری قابل شارژ^(a)
- (8) چراغ کار
- (9) دسته (دارای روکش عایق)
- (10) دکمه روشن/خاموش

(a) این قسمت از متعلقات، بطور معمول همراه دستگاه ارائه نمی شود.

مشخصات فنی

3601 JPO 0..	3601 JPO 0..	3601 JPO 0..	3601 JPO 0..
شماره فنی	3601 JPO 0..	3601 JPO 0..	3601 JPO 0..
ولتاژ نامی	≈V	≈V	≈V
حداکثر نیروی فشار سیستم	kN	kN	kN
حداکثر قطر کابل قابل برش	mm	mm	mm
محدوده چرخش سر برش	°	°	°
USB استاندارد ابزار برقی	USB 2.0	USB 2.0	USB 2.0
کابل USB برای انتقال اطلاعات (معمول در بازار)	USB Type-C ^(a)	USB Type-C ^(a)	USB Type-C ^(a)
وزن ^(b)	kg	kg	kg
دمای توصیه شده محیط هنگام شارژ	°C	°C	°C
دمای مجاز محیط هنگام کار ^(c)	°C	°C	°C
دمای مجاز محیط هنگام ایتار کردن	°C	°C	°C
باتری های قابل شارژ توصیه شده	GBA 18V... ProCORE18V...	GBA 18V... ProCORE18V...	GBA 18V... ProCORE18V...
شارژرهای توصیه شده	GAL 18... GAX 18... GAL 36...	GAL 18... GAX 18... GAL 36...	GAL 18... GAX 18... GAL 36...

(A) USB Type-C[®] و USB-C[®] علامت های تجاری USB Implementers Forum هستند.

(B) وزن بدون باتری قابل شارژ (برای وزن باتری به این سایت مراجعه کنید (<http://www.bosch-professional.com>)

(C) توان محدود برای دمای °C < 0 مقادیر ممکن است بسته به محصول متفاوت باشند و بستگی به شرایط استفاده و محیطی دارند. اطلاعات بیشتر را در سایت www.bosch-professional.com/wac مشاهده نمایید.

◀ برای جلوگیری از بیش از حد داغ شدن ابزار برقی، از آن بیش از 15 min استفاده نکنید. مطمئن شوید که تیغه (1) تمیز و بدون نقص باشد.

فرایند برش:

- باتری قابل شارژ را درون ابزار برقی قرار دهید.
- برای روشن کردن و شروع فرایند برش دکمه روشن/خاموش (10) را فشار دهید و آن را نگه دارید. چراغ کار (8) روشن می شود.
- اگر ابزار برقی، برش کاملی را تشخیص دهد، تیغه ها (1) باز می شوند و موتور به طور اتوماتیک خاموش می شود. دکمه روشن/خاموش (10) را رها کنید. چراغ کار پس از حدود 10 s به طور اتوماتیک خاموش می شود.

خاتمه دادن فرایند برش به صورت دستی:

- برای خاتمه دادن به موقع فرایند برش، دکمه روشن/خاموش (10) را در حین فرایند برش رها کنید. تیغه ها (1) متوقف می شوند.
- اگر فرایند برش به موقع متوقف نشد یا تیغه ها (1) پس از پایان فرایند برش به صورت اتوماتیک باز نشدند، پس دکمه تنظیم مجدد (3) را فشار دهید. دکمه تنظیم مجدد را فشرده نگه دارید تا تیغه ها کاملاً باز شوند.
- باتری قابل شارژ را از ابزار برقی خارج کنید.
- اگر نشانگر وضعیت (4) در پایان فرایند برش به رنگ سبز روشن شود، برش کاملی تشخیص داده شده است.

حالت آماده به کار و محافظ استارت مجدد

- ابزار برقی به دلایل ایمنی در موارد زیر به حالت آماده به کار تغییر می کند:
- وقتی بیش از 5 min پس از قرارگیری باتری قابل شارژ یا آخرین فرایند برش استفاده نشود،
- وقتی دکمه روشن/خاموش (10) در حین قرارگیری باتری شارژی فشار داده شود (به عنوان محافظ استارت مجدد).
- در این هنگام دکمه روشن/خاموش (10) را کوتاه فشار دهید تا ابزار برقی فعال شود. سپس فرایند برش را مثل همیشه شروع کنید.

نوع باتری ProCORE18V...



ظرفیت	LED
5 عدد چراغ سبز ممتد	80-100 %
4 عدد چراغ سبز ممتد	60-80 %
3 عدد چراغ سبز ممتد	40-60 %
2 عدد چراغ سبز ممتد	20-40 %
1 عدد چراغ سبز ممتد	5-20 %
1 عدد چراغ سبز چشمک زن	0-5 %

توضیحات و تذکراتی برای نحوه بهینه کار با باتری

- باتری را در برابر رطوبت و آب حفظ کنید.
- باتری را منحصراً در دمای بین -20 تا 50 درجه نگهداری کنید. بطور مثال باتری را در تابستان داخل اتومبیل نگذارید.
- گاهیگاه شیارهای تهویه باتری را بوسیله یک قلم موی یا برس کوچک نرم و خشک تمیز کنید.
- افت قابل توجه مدت زمان کارکرد باتری که تازه شارژ شده است، نمایانگر آن است که باتری فرسوده و مستعمل شده و باید تعویض شود.
- به نکات مربوط به نحوه از رده خارج کردن باتری توجه کنید.

نحوه عملکرد

فرایند برش

- ◀ قبل از شروع فرایند برش، باتری قابل شارژ را مستقیماً داخل ابزار برقی قرار دهید. اگر دکمه روشن/خاموش (10) برای مثال در حین آماده سازی برش، به طور اتفاقی فشرده شود، خطر جراثیم وجود دارد.

نشانه‌های وضعیت

راه حل	مفهوم	رنگ نشانگر وضعیت (4)
	پس از قرارگیری باتری قابل شارژ/فعال شدن حالت آماده به کار:	
	ابزار برقی آماده به کار است	سبز (3 s)
سرویس و نگهداری را نزد خدمات مجاز مشتریان Bosch برنامه ریزی کنید.	تا پایان دوره سرویس و نگهداری، کمتر از 1000 چرخه کاری وجود دارد.	زرد (3 s)
نحوه شارژ کردن/تعویض باتری قابل شارژ	باتری قابل شارژ برای فرایند برش خیلی ضعیف است	قرمز (3 s)
بگذارید باتری قابل شارژ و ابزار برقی خنک شوند	باتری قابل شارژ و/یا ابزار برقی خارج از محدوده دمای کاری می باشند	
	پس از تکمیل فرایند برش/در حین عملکرد:	
	فرایند برش موفق	سبز (3 s)

راه حل	مفهوم	رنگ نشانگر وضعیت (4)
	دوره سرویس و نگهداری از 20000 چرخه کاری بیشتر شده است	زرد (ممتد)
1 فرابند برش را دوباره شروع کنید	هیچ فرابند برشی صورت نمی گیرد، مشکل داخلی در ابزار برقی وجود دارد یا ابزار برقی خارج از محدوده دمای کاری است	قرمز (3 s)
2 باتری قابل شارژ را بردارید و دوباره جا بیاورید		
3 بگذارید ابزار برقی خنک شود		
4 اگر این دستورات کمکی نکردند، به خدمات مجاز مشتریان Bosch مراجعه کنید.		

نکته: در صورت عدم رعایت فاصله دوره سرویس و نگهداری، گارانتی باطل می شود. تیغه های (1) کند شده را خودتان تیز نکنید، بلکه ابزار برقی را برای این منظور به خدمات مجاز مشتریان Bosch ارسال کنید.

خدمات و مشاوره با مشتریان

دفتر خدمات پس از فروش به سئوالات شما در باره تعمیرات، سرویس و همچنین قطعات یدکی و متعلقات پاسخ خواهد داد. تصاویر و اطلاعات در باره قطعات یدکی و متعلقات را میتوانید در سایت نامبرده زیر جستجو نمایید: www.bosch-pt.com تیم مشاوره Bosch شما را در مورد سئوالهایتان نسبت به محصولات و متعلقات ما حمایت می کند. برای هرگونه سئوال و یا سفارش ابزار یدکی و متعلقات، حتماً شماره فنی ده رقمی کالا را مطابق برچسب روی ابزار برقی اطلاع دهید.

ایران

روبرت بوش ایران - شرکت بوش تجارت پارس
میدان ونک، خیابان شهید خدایی، خیابان آفتاب
ساختمان مادیران، شماره 3، طبقه سوم.
تهران 1994834571
تلفن: +9821 42039000

سایر اطلاعات مربوط به خدمات را اینجا می یابید:

www.bosch-pt.com/serviceaddresses

حمل و نقل

باتریهای لیتیوم-یونی توصیه شده تابع مقررات حمل کالاهای پرخطر می باشند. کاربر می تواند باتریها را بدون استفاده از روکش در خیابان حمل کند. در صورت ارسال از طرف شرکت ثالث (مثلاً حمل و نقل هوایی یا زمینی) باید تمهیدات مربوط به بسته بندی و علامتگذاری مورد توجه قرار گیرد. در اینصورت باید حتما جهت آماده سازی قطعه ارسال به کارشناس حمل کالاهای پرخطر مراجعه کرد. باتریهای شارژی را فقط در صورتی ارسال کنید که بدنه آنها آسیب ندیده باشد. کنتاکتهای باز را بپوشانید و باتری را طوری بسته بندی کنید که در بسته بندی تکان نخورد. در این باره لطفاً به مقررات و آیین نامه های ملی توجه کنید.

پیام های دقیق خطاها را می توان از طریق نرم افزار Bosch Read-Out Software فراخوانی کرد.

نتایج کار را با نرم افزار Read-Out Software بوش بخوانید

ابزار برقی در هر فرایند کار، اطلاعاتی مانند فشار و زمان کار را ذخیره می کند. برای خواندن این اطلاعات، به نرم افزار Bosch Read-Out Software نیاز دارید، که می توانید از طریق www.bosch-professional.com رایگان دانلود کنید. نرم افزار را نصب کنید و به نکات نصب توجه کنید. در نرم افزار می توانید مشاهده کنید که چه مقدار چرخه کاری هنوز تا دوره سرویس و نگهداری بعدی وجود دارد.

برای انتقال پروتکل ثبت شده، درپوش سوکت (5) USB را باز کنید و ابزار برقی را از طریق کابل USB Type-C® به کامپیوتر شخصی خود وصل کنید. برای دسترسی به پروتکل ثبت شده، باید یک باتری قابل شارژ درون ابزار برقی قرار داشته باشد.

مراقبت و سرویس

مراقبت، تعمیر و تمیز کردن دستگاه

◀ قبل از انجام هر گونه کاری با ابزار برقی از جمله سرویس و نگهداری، تعویض ابزار و غیره، باتری قابل شارژ را از داخل ابزار برقی خارج کنید. در صورت فشردن شدن اتفاقی کلید روشن/خاموش، خطر آسیب دیدگی وجود دارد.
◀ ابزار برقی و شیارهای تهویه را همواره تمیز نگه دارید تا بتوان بخوبی و با اطمینان کار کرد.

ابزار برقی را خشک نگه دارید. آلودگی ها را فقط با یک دستمال مرطوب پاک کنید.

ابزار برقی را فقط در XL-BOXX نگهداری و حمل کنید.

برای تضمین عملکرد ایمن ابزار برقی تا مدت طولانی، باید ابزار برقی را حداکثر پس از 20000 چرخه کاری یا حداکثر پس از 4 سال سرویس کرد. پس از گذشتن از 20000 چرخه کاری، نشانگر وضعیت (4) به طور ممتد به رنگ زرد روشن می شود.

ابزار برقی را برای سرویس و نگهداری به خدمات مجاز مشتریان Bosch ارسال کنید.

از رده خارج کردن دستگاه

ابزارهای برقی، باتری ها، متعلقات و بسته بندی ها، باید طبق مقررات حفظ محیط زیست از رده خارج و بازیافت شوند.

ابزار برقی حاوی روغن و چربی است. ابزار برقی را مطابق با قوانین و مقررات قابل اجرا معدوم کنید.

ابزار برقی و باتری ها/ باتری های قابل شارژ را داخل زباله دان خانگی نیندازید!



باتریهای شارژی/قلمی:

لیتیوم-یونی:

لطفاً به تذکرات بخش "حمل و نقل" توجه کنید (رجوع کنید به „حمل و نقل“، صفحه 211).

معدوم کردن باتری های دکمه ای تعبیه شده، تنها توسط افراد متخصص باید انجام شود.

Legal Information and Licenses

Apache-2.0

cmsis_device_g0, v1.4.3

Copyright © 2018–2021 STMicroelectronics

Licensed under the Apache License, Version 2.0 (the "License"); you may not use this file except in compliance with the License.

You may obtain a copy of the License at <http://www.apache.org/licenses/LICENSE-2.0>

Unless required by applicable law or agreed to in writing, software distributed under the License is distributed on an "AS IS" BASIS, WITHOUT WARRANTIES OR CONDITIONS OF ANY KIND, either express or implied. See the License for the specific language governing permissions and limitations under the License.

CMSIS-FreeRTOS, v10.3.1

Copyright © 2013–2020 Arm Limited.

Licensed under the Apache License, Version 2.0 (the "License"); you may not use this file except in compliance with the License.

You may obtain a copy of the License at <http://www.apache.org/licenses/LICENSE-2.0>

Unless required by applicable law or agreed to in writing, software distributed under the License is distributed on an "AS IS" BASIS, WITHOUT WARRANTIES OR CONDITIONS OF ANY KIND, either express or implied. See the License for the specific language governing permissions and limitations under the License.

License Text

Apache License

Version 2.0, January 2004

<http://www.apache.org/licenses/>

TERMS AND CONDITIONS FOR USE, REPRODUCTION, AND DISTRIBUTION

1. Definitions.

"License" shall mean the terms and conditions for use, reproduction, and distribution as defined by Sections 1 through 9 of this document.

"Licensor" shall mean the copyright owner or entity authorized by the copyright owner that is granting the License.

"Legal Entity" shall mean the union of the acting entity and all other entities that control, are controlled by, or are under common control with that entity. For the purposes of this definition, **"control"** means (i) the power, direct or indirect, to cause the direction or management of such entity, whether by contract or otherwise, or (ii) ownership of fifty percent (50%) or more of the outstanding shares, or (iii) beneficial ownership of such entity.

"You" (or **"Your"**) shall mean an individual or Legal Entity exercising permissions granted by this License.

"Source" form shall mean the preferred form for making modifications, including but not limited to software source code, documentation source, and configuration files.

"Object" form shall mean any form resulting from mechanical transformation or translation of a Source form, including but not limited to compiled object code, generated documentation, and conversions to other media types.

"Work" shall mean the work of authorship, whether in Source or Object form, made available under the License, as indicated by a copyright notice that is included in or attached to the work (an example is provided in the Appendix below).

"Derivative Works" shall mean any work, whether in Source or Object form, that is based on (or derived from) the Work and for which the editorial revisions, annotations, elaborations, or other modifications represent, as a whole, an original work of authorship. For the purposes of this License, Derivative Works shall not include works that remain separable from, or merely link (or bind by name) to the interfaces of, the Work and Derivative Works thereof.

"Contribution" shall mean any work of authorship, including the original version of the Work and any modifications or additions to that Work or Derivative Works thereof, that is intentionally submitted to Licensor for inclusion in the Work by the copyright owner or by an individual or Legal Entity authorized to submit on behalf of the copyright owner. For the purposes of this definition, **"submitted"** means any form of electronic, verbal, or written communication sent to the Licensor or its representatives, including but not limited to communication on electronic mailing lists, source code control systems, and issue tracking systems that are managed by, or on behalf of, the Licensor for the purpose of discussing and improving the Work, but excluding communication that is conspicuously marked or otherwise designated in writing by the copyright owner as **"Not a Contribution."**

"Contributor" shall mean Licensor and any individual or Legal Entity on behalf of whom a Contribution has been received by Licensor and subsequently incorporated within the Work.

2. Grant of Copyright License. Subject to the terms and conditions of this License, each Contributor hereby grants to You a perpetual, worldwide, non-exclusive, no-charge, royalty-free, irrevocable copyright license to reproduce, prepare Derivative Works of, publicly display, publicly perform, sublicense, and distribute the Work and such Derivative Works in Source or Object form.

3. Grant of Patent License. Subject to the terms and conditions of this License, each Contributor hereby grants to You a perpetual, worldwide, non-exclusive, no-charge, royalty-free, irrevocable (except as stated in this section) patent license to make, have made, use, offer to sell, sell, import, and otherwise transfer the Work, where such license applies only to those patent claims licensable by such Contributor that are necessarily infringed by their Contribution(s) alone or by combination of their Contribution(s) with the Work to which such Contribution(s) was submitted. If You institute patent litigation against any entity (including a cross-claim or counterclaim in a lawsuit) alleging that the Work or a Contribution incorporated within the Work constitutes direct or contributory patent infringement, then any patent licenses granted to You under this License for that Work shall terminate as of the date such litigation is filed.

4. Redistribution. You may reproduce and distribute copies of the Work or Derivative Works thereof in any medium, with or without modifications, and in Source or Object form, provided that You meet the following conditions:

(a) You must give any other recipients of the Work or Derivative Works a copy of this License; and

(b) You must cause any modified files to carry prominent notices stating that You changed the files; and

(c) You must retain, in the Source form of any Derivative Works that You distribute, all copyright, patent, trademark, and attribution notices from the Source form of the Work, excluding those notices that do not pertain to any part of the Derivative Works; and

(d) If the Work includes a **"NOTICE"** text file as part of its distribution, then any Derivative Works that You distribute must include a readable copy of the attribution notices contained within such NOTICE file, excluding those notices that do not pertain to any part of the Derivative Works, in at least one of the following places: within a NOTICE text file distributed as part of the Derivative Works; within the Source form or documentation, if provided along with the Derivative Works; or, within a display generated by the Derivative Works, if and wherever such third-party notices normally appear. The contents of the NOTICE file are for informational purposes only and do not modify the License.

You may add Your own attribution notices within Derivative Works that You distribute, alongside or as an addendum to the NOTICE text from the Work, provided that such additional attribution notices cannot be construed as modifying the License. You may add Your own copyright statement to Your modifications and may provide additional or different license terms and conditions for use, reproduction, or distribution of Your modifications, or for any such Derivative Works as a whole,

provided Your use, reproduction, and distribution of the Work otherwise complies with the conditions stated in this License.

5. Submission of Contributions. Unless You explicitly state otherwise, any Contribution intentionally submitted for inclusion in the Work by You to the Licensor shall be under the terms and conditions of this License, without any additional terms or conditions. Notwithstanding the above, nothing herein shall supersede or modify the terms of any separate license agreement you may have executed with Licensor regarding such Contributions.

6. Trademarks. This License does not grant permission to use the trade names, trademarks, service marks, or product names of the Licensor, except as required for reasonable and customary use in describing the origin of the Work and reproducing the content of the NOTICE file.

7. Disclaimer of Warranty. Unless required by applicable law or agreed to in writing, Licensor provides the Work (and each Contributor provides its Contributions) on an "AS IS" BASIS, WITHOUT WARRANTIES OR CONDITIONS OF ANY KIND, either express or implied, including, without limitation, any warranties or conditions of TITLE, NON-INFRINGEMENT, MERCHANTABILITY, or FITNESS FOR A PARTICULAR PURPOSE. You are solely responsible for determining the appropriateness of using or redistributing the Work and assume any risks associated with Your exercise of permissions under this License.

8. Limitation of Liability. In no event and under no legal theory, whether in tort (including negligence), contract, or otherwise, unless required by applicable law (such as deliberate and grossly negligent acts) or agreed to in writing, shall any Contributor be liable to You for damages, including any direct, indirect, special, incidental, or consequential damages of any character arising as a result of this License or out of the use or inability to use the Work (including but not limited to damages for loss of goodwill, work stoppage, computer failure or malfunction, or any and all other commercial damages or losses), even if such Contributor has been advised of the possibility of such damages.

9. Accepting Warranty or Additional Liability. While redistributing the Work or Derivative Works thereof, You may choose to offer, and charge a fee for, acceptance of support, warranty, indemnity, or other liability obligations and/or rights consistent with this License. However, in accepting such obligations, You may act only on Your own behalf and on Your sole responsibility, not on behalf of any other Contributor, and only if You agree to indemnify, defend, and hold each Contributor harmless for any liability incurred by, or claims asserted against, such Contributor by reason of your accepting any such warranty or additional liability.

END OF TERMS AND CONDITIONS

CMSIS 5, 5.7.0

Apache License

Version 2.0, January 2004

<http://www.apache.org/licenses/>

TERMS AND CONDITIONS FOR USE, REPRODUCTION, AND DISTRIBUTION

Definitions.

"License" shall mean the terms and conditions for use, reproduction, and distribution as defined by Sections 1 through 9 of this document.

"Licensor" shall mean the copyright owner or entity authorized by the copyright owner that is granting the License.

"Legal Entity" shall mean the union of the acting entity and all other entities that control, are controlled by, or are under common control with that entity. For the purposes of this definition, **"control"** means (i) the power, direct or indirect, to cause the direction or management of such entity, whether by contract or otherwise, or (ii) ownership of fifty percent (50%) or more of the outstanding shares, or (iii) beneficial ownership of such entity.

"You" (or **"Your"**) shall mean an individual or Legal Entity exercising permissions granted by this License.

"Source" form shall mean the preferred form for making modifications, including but not limited to software source code, documentation source, and configuration files.

"Object" form shall mean any form resulting from mechanical transformation or translation of a Source form, including but not limited to compiled object code, generated documentation, and conversions to other media types.

"Work" shall mean the work of authorship, whether in Source or Object form, made available under the License, as indicated by a copyright notice that is included in or attached to the work (an example is provided in the Appendix below).

"Derivative Works" shall mean any work, whether in Source or Object form, that is based on (or derived from) the Work and for which the editorial revisions, annotations, elaborations, or other modifications represent, as a whole, an original work of authorship. For the purposes of this License, Derivative Works shall not include works that remain separable from, or merely link (or bind by name) to the interfaces of, the Work and Derivative Works thereof.

"Contribution" shall mean any work of authorship, including the original version of the Work and any modifications or additions to that Work or Derivative Works thereof, that is intentionally submitted to Licensor for inclusion in the Work by the copyright owner or by an individual or Legal Entity authorized to submit on behalf of the copyright owner. For the purposes of this definition, **"submitted"** means any form of electronic, verbal, or written communication sent to the Licensor or its representatives, including but not limited to communication on electronic mailing lists, source code control systems, and issue tracking systems that are managed by, or on behalf of, the Licensor for the purpose of discussing and improving the Work, but excluding communication that is conspicuously marked or otherwise designated in writing by the copyright owner as **"Not a Contribution."**

"Contributor" shall mean Licensor and any individual or Legal Entity on behalf of whom a Contribution has been received by Licensor and subsequently incorporated within the Work.

Grant of Copyright License. Subject to the terms and conditions of this License, each Contributor hereby grants to You a perpetual, worldwide, non-exclusive, no-charge, royalty-free, irrevocable copyright license to reproduce, prepare Derivative Works of, publicly display, publicly perform, sublicense, and distribute the Work and such Derivative Works in Source or Object form.

Grant of Patent License. Subject to the terms and conditions of this License, each Contributor hereby grants to You a perpetual, worldwide, non-exclusive, no-charge, royalty-free, irrevocable (except as stated in this section) patent license to make, have made, use, offer to sell, sell, import, and otherwise transfer the Work, where such license applies only to those patent claims licensable by such Contributor that are necessarily infringed by their Contribution(s) alone or by combination of their Contribution(s) with the Work to which such Contribution(s) was submitted. If You institute patent litigation against any entity (including a cross-claim or counterclaim in a lawsuit) alleging that the Work or a Contribution incorporated within the Work constitutes direct or contributory patent infringement, then any patent licenses granted to You under this License for that Work shall terminate as of the date such litigation is filed.

Redistribution. You may reproduce and distribute copies of the Work or Derivative Works thereof in any medium, with or without modifications, and in Source or Object form, provided that You meet the following conditions:

- You must give any other recipients of the Work or Derivative Works a copy of this License; and
- You must cause any modified files to carry prominent notices stating that You changed the files; and
- You must retain, in the Source form of any Derivative Works that You distribute, all copyright, patent, trademark, and attribution notices from the Source form of the Work, excluding those notices that do not pertain to any part of the Derivative Works; and

(d) If the Work includes a **"NOTICE"** text file as part of its distribution, then any Derivative Works that You distribute must include a readable copy of the attribution notices contained within such NOTICE file, excluding those notices that do not pertain to any part of the Derivative Works, in at least one of the following places: within a NOTICE text file distributed as part of the Derivative Works; within the Source form or documentation, if provided along with the Derivative Works; or, within a display generated by the Derivative Works, if and wherever such third-party notices normally appear. The contents of the NOTICE file are for informational purposes only and do not modify the License.

You may add Your own attribution notices within Derivative Works that You distribute, alongside or as an addendum to the NOTICE text from the Work, provided that such additional attribution notices cannot be construed as modifying the License. You may add Your own copyright statement to Your modifications and may provide additional or different license terms and conditions for use, reproduction, or distribution of Your modifications, or for any such Derivative Works as a whole, provided Your use, reproduction, and distribution of the Work otherwise complies with the conditions stated in this License.

Submission of Contributions. Unless You explicitly state otherwise, any Contribution intentionally submitted for inclusion in the Work by You to the Licensor shall be under the terms and conditions of this License, without any additional terms or conditions. Notwithstanding the above, nothing herein shall supersede or modify the terms of any separate license agreement you may have executed with Licensor regarding such Contributions.

Trademarks. This License does not grant permission to use the trade names, trademarks, service marks, or product names of the Licensor, except as required for reasonable and customary use in describing the origin of the Work and reproducing the content of the NOTICE file.

Disclaimer of Warranty. Unless required by applicable law or agreed to in writing, Licensor provides the Work (and each Contributor provides its Contributions) on an "AS IS" BASIS, WITHOUT WARRANTIES OR CONDITIONS OF ANY KIND, either express or implied, including, without limitation, any warranties or conditions of TITLE, NON-INFRINGEMENT, MERCHANTABILITY, or FITNESS FOR A PARTICULAR PURPOSE. You are solely responsible for determining the appropriateness of using or redistributing the Work and assume any risks associated with Your exercise of permissions under this License.

Limitation of Liability. In no event and under no legal theory, whether in tort (including negligence), contract, or otherwise, unless required by applicable law (such as deliberate and grossly negligent acts) or agreed to in writing, shall any Contributor be liable to You for damages, including any direct, indirect, special, incidental, or consequential damages of any character arising as a result of this License or out of the use or inability to use the Work (including but not limited to damages for loss of goodwill, work stoppage, computer failure or malfunction, or any and all other commercial damages or losses), even if such Contributor has been advised of the possibility of such damages.

Accepting Warranty or Additional Liability. While redistributing the Work or Derivative Works thereof, You may choose to offer, and charge a fee for, acceptance of support, warranty, indemnity, or other liability obligations and/or rights consistent with this License. However, in accepting such obligations, You may act only on Your own behalf and on Your sole responsibility, not on behalf of any other Contributor, and only if You agree to indemnify, defend, and hold each Contributor harmless for any liability incurred by, or claims asserted against, such Contributor by reason of your accepting any such warranty or additional liability.

END OF TERMS AND CONDITIONS

MIT

FreeRTOS-Kernel, V10.3.1-kernel-only

Copyright © 2020 Amazon.com, Inc. or its affiliates. All Rights Reserved.

Permission is hereby granted, free of charge, to any person obtaining a copy of this software and associated documentation files (the "Software"), to deal in the Software without restriction, including

without limitation the rights to use, copy, modify, merge, publish, distribute, sublicense, and/or sell copies of the Software, and to permit persons to whom the Software is furnished to do so, subject to the following conditions:

- The above copyright notice and this permission notice shall be included in all copies or substantial portions of the Software.

THE SOFTWARE IS PROVIDED "AS IS", WITHOUT WARRANTY OF ANY KIND, EXPRESS OR IMPLIED, INCLUDING BUT NOT LIMITED TO THE WARRANTIES OF MERCHANTABILITY, FITNESS FOR A PARTICULAR PURPOSE AND NONINFRINGEMENT. IN NO EVENT SHALL THE AUTHORS OR COPYRIGHT HOLDERS BE LIABLE FOR ANY CLAIM, DAMAGES OR OTHER LIABILITY, WHETHER IN AN ACTION OF CONTRACT, TORT OR OTHERWISE, ARISING FROM, OUT OF OR IN CONNECTION WITH THE SOFTWARE OR THE USE OR OTHER DEALINGS IN THE SOFTWARE.

espressif/esp-at at, v2.3.0.0_esp32c3

ESPRESSIF MIT License

Copyright © 2018 <ESPRESSIF SYSTEMS (SHANGHAI) PTE LTD>

Permission is hereby granted for use on all ESPRESSIF SYSTEMS products, in which case, it is free of charge, to any person obtaining a copy of this software and associated documentation files (the "Software"), to deal in the Software without restriction, including without limitation the rights to use, copy, modify, merge, publish, distribute, sublicense, and/or sell copies of the Software, and to permit persons to whom the Software is furnished to do so, subject to the following conditions:

- The above copyright notice and this permission notice shall be included in all copies or substantial portions of the Software.

THE SOFTWARE IS PROVIDED "AS IS", WITHOUT WARRANTY OF ANY KIND, EXPRESS OR IMPLIED, INCLUDING BUT NOT LIMITED TO THE WARRANTIES OF MERCHANTABILITY, FITNESS FOR A PARTICULAR PURPOSE AND NONINFRINGEMENT. IN NO EVENT SHALL THE AUTHORS OR COPYRIGHT HOLDERS BE LIABLE FOR ANY CLAIM, DAMAGES OR OTHER LIABILITY, WHETHER IN AN ACTION OF CONTRACT, TORT OR OTHERWISE, ARISING FROM, OUT OF OR IN CONNECTION WITH THE SOFTWARE OR THE USE OR OTHER DEALINGS IN THE SOFTWARE.

BSD 3-Clause

stm32g0xx_hal_driver, v1.4.5

Copyright 2018 STMicroelectronics. All rights reserved.

Redistribution and use in source and binary forms, with or without modification, are permitted provided that the following conditions are met:

- Redistributions of source code must retain the above copyright notice, this list of conditions and the following disclaimer.
- Redistributions in binary form must reproduce the above copyright notice, this list of conditions and the following disclaimer in the documentation and/or other materials provided with the distribution.
- Neither the name of the copyright holder nor the names of its contributors may be used to endorse or promote products derived from this software without specific prior written permission.

THIS SOFTWARE IS PROVIDED BY THE COPYRIGHT HOLDERS AND CONTRIBUTORS "AS IS" AND ANY EXPRESS OR IMPLIED WARRANTIES, INCLUDING, BUT NOT LIMITED TO, THE IMPLIED WARRANTIES OF MERCHANTABILITY AND FITNESS FOR A PARTICULAR PURPOSE ARE DISCLAIMED. IN NO EVENT SHALL THE COPYRIGHT HOLDER OR CONTRIBUTORS BE LIABLE FOR ANY DIRECT, INDIRECT, INCIDENTAL, SPECIAL, EXEMPLARY, OR CONSEQUENTIAL DAMAGES (INCLUDING, BUT NOT LIMITED TO, PROCUREMENT OF SUBSTITUTE GOODS OR SERVICES; LOSS OF USE, DATA, OR PROFITS; OR BUSINESS INTERRUPTION) HOWEVER CAUSED AND ON ANY THEORY OF LIABILITY, WHETHER IN CONTRACT, STRICT LIABILITY, OR TORT (INCLUDING NEGLIGENCE OR OTHERWISE) ARISING IN ANY WAY OUT OF THE USE OF THIS SOFTWARE, EVEN IF ADVISED OF THE POSSIBILITY OF SUCH DAMAGE.

BSD 3-Clause**stm32cubeg0_hal_driver, 1.4.6****Copyright 2018 STMicroelectronics. All rights reserved.**

Redistribution and use in source and binary forms, with or without modification, are permitted provided that the following conditions are met:

- Redistributions of source code must retain the above copyright notice, this list of conditions and the following disclaimer.
- Redistributions in binary form must reproduce the above copyright notice, this list of conditions and the following disclaimer in the documentation and/or other materials provided with the distribution.
- Neither the name of the copyright holder nor the names of its contributors may be used to endorse or promote products derived from this software without specific prior written permission.

THIS SOFTWARE IS PROVIDED BY THE COPYRIGHT HOLDERS AND CONTRIBUTORS "AS IS" AND ANY EXPRESS OR IMPLIED WARRANTIES, INCLUDING, BUT NOT LIMITED TO, THE IMPLIED WARRANTIES OF MERCHANTABILITY AND FITNESS FOR A PARTICULAR PURPOSE ARE DISCLAIMED. IN NO EVENT SHALL THE COPYRIGHT HOLDER OR CONTRIBUTORS BE LIABLE FOR ANY DIRECT, INDIRECT, INCIDENTAL, SPECIAL, EXEMPLARY, OR CONSEQUENTIAL DAMAGES (INCLUDING, BUT NOT LIMITED TO, PROCUREMENT OF SUBSTITUTE GOODS OR SERVICES; LOSS OF USE, DATA, OR PROFITS; OR BUSINESS INTERRUPTION) HOWEVER CAUSED AND ON ANY THEORY OF LIABILITY, WHETHER IN CONTRACT, STRICT LIABILITY, OR TORT (INCLUDING NEGLIGENCE OR OTHERWISE) ARISING IN ANY WAY OUT OF THE USE OF THIS SOFTWARE, EVEN IF ADVISED OF THE POSSIBILITY OF SUCH DAMAGE.

Google C++ Mocking Framework, release-1.1.0**Copyright 2008, Google Inc. All rights reserved.**

Redistribution and use in source and binary forms, with or without modification, are permitted provided that the following conditions are met:

- Redistributions of source code must retain the above copyright notice, this list of conditions and the following disclaimer.
- Redistributions in binary form must reproduce the above copyright notice, this list of conditions and the following disclaimer in the documentation and/or other materials provided with the distribution.
- Neither the name of Google Inc. nor the names of its contributors may be used to endorse or promote products derived from this software without specific prior written permission.

THIS SOFTWARE IS PROVIDED BY THE COPYRIGHT HOLDERS AND CONTRIBUTORS "AS IS" AND ANY EXPRESS OR IMPLIED WARRANTIES, INCLUDING, BUT NOT LIMITED TO, THE IMPLIED WARRANTIES OF MERCHANTABILITY AND FITNESS FOR A PARTICULAR PURPOSE ARE DISCLAIMED. IN NO EVENT SHALL THE COPYRIGHT OWNER OR CONTRIBUTORS BE LIABLE FOR ANY DIRECT, INDIRECT, INCIDENTAL, SPECIAL, EXEMPLARY, OR CONSEQUENTIAL DAMAGES (INCLUDING, BUT NOT LIMITED TO, PROCUREMENT OF SUBSTITUTE GOODS OR SERVICES; LOSS OF USE, DATA, OR PROFITS; OR BUSINESS INTERRUPTION) HOWEVER CAUSED AND ON ANY THEORY OF LIABILITY, WHETHER IN CONTRACT, STRICT LIABILITY, OR TORT (INCLUDING NEGLIGENCE OR OTHERWISE) ARISING IN ANY WAY OUT OF THE USE OF THIS SOFTWARE, EVEN IF ADVISED OF THE POSSIBILITY OF SUCH DAMAGE.

Google C++ Testing Framework, release-1.1.0**Copyright 2008, Google Inc. All rights reserved.**

Redistribution and use in source and binary forms, with or without modification, are permitted provided that the following conditions are met:

- Redistributions of source code must retain the above copyright notice, this list of conditions and the following disclaimer.
- Redistributions in binary form must reproduce the above copyright notice, this list of conditions and the following disclaimer in the documentation and/or other materials provided with the distribution.

- Neither the name of Google Inc. nor the names of its contributors may be used to endorse or promote products derived from this software without specific prior written permission.

THIS SOFTWARE IS PROVIDED BY THE COPYRIGHT HOLDERS AND CONTRIBUTORS "AS IS" AND ANY EXPRESS OR IMPLIED WARRANTIES, INCLUDING, BUT NOT LIMITED TO, THE IMPLIED WARRANTIES OF MERCHANTABILITY AND FITNESS FOR A PARTICULAR PURPOSE ARE DISCLAIMED. IN NO EVENT SHALL THE COPYRIGHT OWNER OR CONTRIBUTORS BE LIABLE FOR ANY DIRECT, INDIRECT, INCIDENTAL, SPECIAL, EXEMPLARY, OR CONSEQUENTIAL DAMAGES (INCLUDING, BUT NOT LIMITED TO, PROCUREMENT OF SUBSTITUTE GOODS OR SERVICES; LOSS OF USE, DATA, OR PROFITS; OR BUSINESS INTERRUPTION) HOWEVER CAUSED AND ON ANY THEORY OF LIABILITY, WHETHER IN CONTRACT, STRICT LIABILITY, OR TORT (INCLUDING NEGLIGENCE OR OTHERWISE) ARISING IN ANY WAY OUT OF THE USE OF THIS SOFTWARE, EVEN IF ADVISED OF THE POSSIBILITY OF SUCH DAMAGE.

zlib License**nanopb, 0.3.9.2 (commit****5acd3778741e948a9271cf34777a3ef6aa46b7d7)****Copyright © 2011 Petteri Aimonen <jpa at nanopb.mail.kapsi.fi>**

This software is provided 'as-is', without any express or implied warranty. In no event will the authors be held liable for any damages arising from the use of this software.

Permission is granted to anyone to use this software for any purpose, including commercial applications, and to alter it and redistribute it freely, subject to the following restrictions:

1. The origin of this software must not be misrepresented; you must not claim that you wrote the original software. If you use this software in a product, an acknowledgment in the product documentation would be appreciated but is not required.
2. Altered source versions must be plainly marked as such, and must not be misrepresented as being the original software.
3. This notice may not be removed or altered from any source distribution.

Warranty Disclaimer

This product contains Open Source Software components which underly Open Source Software Licenses. Please note that Open Source Licenses contain disclaimer clauses. The text of the Open Source Licenses that apply are included in this manual under "Legal Information and Licenses".

Software License Agreement (SLA)**STM32Cube USB Device Library, V2.11.2****SLA0044 Rev5/February 2018****Software license agreement****ULTIMATE LIBERTY SOFTWARE LICENSE AGREEMENT**

BY INSTALLING, COPYING, DOWNLOADING, ACCESSING OR OTHERWISE USING THIS SOFTWARE OR ANY PART THEREOF (AND THE RELATED DOCUMENTATION) FROM STMICROELECTRONICS INTERNATIONAL N.V, SWISS BRANCH AND/OR ITS AFFILIATED COMPANIES (STMICROELECTRONICS), THE RECIPIENT, ON BEHALF OF HIMSELF OR HERSELF, OR ON BEHALF OF ANY ENTITY BY WHICH SUCH RECIPIENT IS EMPLOYED AND/OR ENGAGED AGREES TO BE BOUND BY THIS SOFTWARE LICENSE AGREEMENT.

Under STMicroelectronics' intellectual property rights, the redistribution, reproduction and use in source and binary forms of the software or any part thereof, with or without modification, are permitted provided that the following conditions are met:

1. Redistribution of source code (modified or not) must retain any copyright notice, this list of conditions and the disclaimer set forth below as items 10 and 11.
2. Redistributions in binary form, except as embedded into microcontroller or microprocessor device manufactured by or for STMicroelectronics or a software update for such device, must reproduce any copyright notice provided with the binary code, this

- list of conditions, and the disclaimer set forth below as items 10 and 11, in documentation and/or other materials provided with the distribution.
3. Neither the name of STMicroelectronics nor the names of other contributors to this software may be used to endorse or promote products derived from this software or part thereof without specific written permission.
 4. This software or any part thereof, including modifications and/or derivative works of this software, must be used and execute solely and exclusively on or in combination with a microcontroller or microprocessor device manufactured by or for STMicroelectronics.
 5. No use, reproduction or redistribution of this software partially or totally may be done in any manner that would subject this software to any Open Source Terms. "Open Source Terms" shall mean any open source license which requires as part of distribution of software that the source code of such software is distributed therewith or otherwise made available, or open source license that substantially complies with the Open Source definition specified at www.opensource.org and any other comparable open source license such as for example GNU General Public License (GPL), Eclipse Public License (EPL), Apache Software License, BSD license or MIT license.
 6. STMicroelectronics has no obligation to provide any maintenance, support or updates for the software.
 7. The software is and will remain the exclusive property of STMicroelectronics and its licensors. The recipient will not take any action that jeopardizes STMicroelectronics and its licensors' proprietary rights or acquire any rights in the software, except the limited rights specified hereunder.
 8. The recipient shall comply with all applicable laws and regulations affecting the use of the software or any part thereof including any applicable export control law or regulation.
 9. Redistribution and use of this software or any part thereof other than as permitted under this license is void and will automatically terminate your rights under this license.
 10. THIS SOFTWARE IS PROVIDED BY STMICROELECTRONICS AND CONTRIBUTORS "AS IS" AND ANY EXPRESS, IMPLIED OR STATUTORY WARRANTIES, INCLUDING, BUT NOT LIMITED TO, THE IMPLIED WARRANTIES OF MERCHANTABILITY, FITNESS FOR A PARTICULAR PURPOSE AND NON-INFRINGEMENT OF THIRD PARTY INTELLECTUAL PROPERTY RIGHTS, WHICH ARE DISCLAIMED TO THE FULLEST EXTENT PERMITTED BY LAW. IN NO EVENT SHALL STMICROELECTRONICS OR CONTRIBUTORS BE LIABLE FOR ANY DIRECT, INDIRECT, INCIDENTAL, SPECIAL, EXEMPLARY, OR CONSEQUENTIAL DAMAGES (INCLUDING, BUT NOT LIMITED TO, PROCUREMENT OF SUBSTITUTE GOODS OR SERVICES; LOSS OF USE, DATA, OR PROFITS; OR BUSINESS INTERRUPTION) HOWEVER CAUSED AND ON ANY THEORY OF LIABILITY, WHETHER IN CONTRACT, STRICT LIABILITY, OR TORT (INCLUDING NEGLIGENCE OR OTHERWISE) ARISING IN ANY WAY OUT OF THE USE OF THIS SOFTWARE, EVEN IF ADVISED OF THE POSSIBILITY OF SUCH DAMAGE.
 11. EXCEPT AS EXPRESSLY PERMITTED HEREUNDER, NO LICENSE OR OTHER RIGHTS, WHETHER EXPRESS OR IMPLIED, ARE GRANTED UNDER ANY PATENT OR OTHER INTELLECTUAL PROPERTY RIGHTS OF STMICROELECTRONICS OR ANY THIRD PARTY.

de	EU-Konformitätserklärung		Wir erklären in alleiniger Verantwortung, dass die genannten Produkte allen einschlägigen Bestimmungen der nachfolgend aufgeführten Richtlinien und Verordnungen entsprechen und mit folgenden Normen übereinstimmen. Technische Unterlagen bei: *
	Hydraulischer Akku-Kabelschneider	Sachnummer	
en	EU Declaration of Conformity		We declare under our sole responsibility that the stated products comply with all applicable provisions of the directives and regulations listed below and are in conformity with the following standards. Technical file at: *
	Hydraulic cordless cable cutter	Article number	
fr	Déclaration de conformité UE		Nous déclarons sous notre propre responsabilité que les produits décrits sont en conformité avec les directives, règlements normatifs et normes énumérés ci-dessous. Dossier technique auprès de : *
	Coupe-câbles sans-fil hydraulique	N° d'article	
es	Declaración de conformidad UE		Declaramos bajo nuestra exclusiva responsabilidad, que los productos nombrados cumplen con todas las disposiciones correspondientes de las Directivas y los Reglamentos mencionados a continuación y están en conformidad con las siguientes normas. Documentos técnicos de: *
	Cortacables hidráulico a batería	Nº de artículo	
pt	Declaração de Conformidade UE		Declaramos sob nossa exclusiva responsabilidade que os produtos mencionados cumprem todas as disposições e os regulamentos indicados e estão em conformidade com as seguintes normas. Documentação técnica pertencente à: *
	Cortador de cabo hidráulico sem fio	N.º do produto	
it	Dichiarazione di conformità UE		Dichiariamo sotto la nostra piena responsabilità che i prodotti indicati sono conformi a tutte le disposizioni pertinenti delle Direttive e dei Regolamenti elencati di seguito, nonché alle seguenti Normative. Documentazione Tecnica presso: *
	Tagliacavi idraulico a batteria	Codice prodotto	
nl	EU-conformiteitsverklaring		Wij verklaren op eigen verantwoordelijkheid dat de genoemde producten voldoen aan alle desbetreffende bepalingen van de hierna genoemde richtlijnen en verordeningen en overeenstemmen met de volgende normen. Technisch dossier bij: *
	Hydraulische accu-kabelsnijder	Productnummer	
da	EU-overensstemmelseserklæring		Vi erklærer som eneansvarlige, at det beskrevne produkt er i overensstemmelse med alle gældende bestemmelser i følgende direktiver og forordninger og opfylder følgende standarder. Tekniske bilag ved: *
	Hydraulisk akkukabelskærer	Typenummer	
sv	EU-konformitetsförklaring		Vi förklarar under eget ansvar att de nämnda produkterna uppfyller kraven i alla gällande bestämmelser i de nedan angivna direktiven och förordningarna och att de stämmer överens med följande normer. Teknisk dokumentation: *
	Sladdlös hydraulisk kabelsax	Produktnummer	
no	EU-samsvarserklæring		Vi erklærer under eneansvar at de nevnte produktene er i overensstemmelse med alle relevante bestemmelser i direktivene og forordningene nedenfor og med følgende standarder. Teknisk dokumentasjon hos: *
	Hydraulisk batteridrevet kabelkutter	Produktnummer	
fi	EU-vaatimustenmukaisuusvakuutus		Vakuutamme täten, että mainitut tuotteet vastaavat kaikkia seuraavien direktiivien ja asetusten asiaankuuluvia vaatimuksia ja ovat seuraavien standardien vaatimusten mukaisia. Tekniset asiakirjat saatavana: *
	Hydraulinen akkukaapelileikkuri	Tuotenumero	
el	Δήλωση πιστότητας ΕΕ		Δηλώνουμε με αποκλειστική μας ευθύνη, ότι τα αναφερόμενα προϊόντα αντιστοιχούν σε όλες τις σχετικές διατάξεις των πιο κάτω αναφερόμενων οδηγιών και κανονισμών και ταυτίζονται με τα ακόλουθα πρότυπα. Τεχνικά έγγραφα στη: *
	Υδραυλικός κόφτης καλωδίων μπαταρίας	Αριθμός ευρετηρίου	
tr	AB Uygunluk beyanı		Tek sorumlu olarak, tanımlanan ürünün aşağıdaki yönetmelik ve direktiflerin geçerli bütün hükümlerine ve aşağıdaki standartlara uygun olduğunu beyan ederiz. Teknik belgelerin bulunduğu yer: *
	Hidrolik akülü kablo kesici	Ürün kodu	

pl	Deklaracja zgodności UE Akumulatorowy hydrauliczny obcinak do kabli Numer katalogowy	Oświadczamy z pełną odpowiedzialnością, że niniejsze produkty odpowiadają wszystkim wymaganiom poniżej wyszczególnionych dyrektyw i rozporządzeń, oraz że są zgodne z następującymi normami. Dokumentacja techniczna: *
cs	EU prohlášení o shodě Hydraulické akumulátorové nůžky na kabely Objednací číslo	Prohlašujeme na výhradní zodpovědnost, že uvedený výrobek splňuje všechna příslušná ustanovení níže uvedených směrnic a nařízení a je v souladu snásledujícími normami: Technické podklady u: *
sk	EÚ vyhlásenie o zhode Hydraulická akumulátorová strihačka káblov Vecné číslo	Vyhlasujeme na výhradnú zodpovednosť, že uvedený výrobok spĺňa všetky príslušné ustanovenia nižšie uvedených smerníc a nariadení a je v súlade snásledujúcimi normami: Technické podklady má spoločnosť: *
hu	EU konformitási nyilatkozat Hidraulikus akkus kábelvágó Cikkszám	Egyedüli felelősséggel kijelentjük, hogy a megnevezett termékek megfelelnek az alábbiakban felsorolásra kerülő irányelvek és rendeletek valamennyi idevágó előírásainak és megfelelnek a következő szabványoknak. Műszaki dokumentumok megőrzési pontja: *
ru	Заявление о соответствии ЕС Аккумуляторный гидравлический инструмент для резки кабеля Товарный №	Мы заявляем под нашу единоличную ответственность, что названные продукты соответствуют всем действующим предписаниям нижеуказанных директив и распоряжений, а также нижеуказанных норм. Техническая документация хранится у: *
uk	Заява про відповідність ЄС Гідравлічний акумуляторний різак для кабелів Товарний номер	Мизаявляємо під нашу одноособову відповідальність, що названі вириби відповідають усім чинним положенням нищеозначених директив і розпоряджень, а також нищеозначеним нормам. Технічна документація зберігається у: *
kk	ЕО сәйкестік мағлұмдамасы Гидравликалық аккумуляторлық кабель кескіші Өнім нөмірі	Өз жауапкершілікпен біз аталған өнімдер төменде жзылған директикалар мен жарлықтардың тиісті қағидаларына сәйкестігін және төмендегі нормаларға сай екенін білдіреміз. Техникалық құжаттар: *
ro	Declarație de conformitate UE Tăietor hidraulic de cabluri, cu acumulator Număr de identificare	Declarăm pe proprie răspundere că produsele menționate corespund tuturor dispozițiilor relevante ale directivelor și reglementărilor enumerate în cele ce urmează și sunt în conformitate cu următoarele standarde. Documentație tehnică la: *
bg	ЕС декларация за съответствие Хидравличен кабелен резач с акумулаторна батерия Каталожен номер	С пълна отговорност ние декларираме, че посочените продукти отговарят на всички валидни изисквания на директивите и разпоредбите по-долу и съответства на следните стандарти. Техническа документация при: *
mk	EU-Изјава за сообразност Хидраулична батериска клешта за сечење кабли Број на дел/артикл	Со целосна одговорност изјавуваме, дека опишаните производи се во согласност со сите релевантни одредби на следните регулативи и прописи и се во согласност со следните норми. Техничка документација кај: *
sr	EU-izjava o usaglašenosti Hidraulični akumulatorski rezač kablova Broj predmeta	Na sopstvenu odgovornost izjavljujemo, da navedeni proizvodi odgovaraju svim dotičnim odredbama naknadno navedenih smernica u uredba i da su u skladu sa sledećim standardima. Техничка документација код: *
sl	Izjava o skladnosti EU	Izjavljamo pod izključno odgovornostjo, da je omenjen izdelek v skladu z vsemi relevantnimi določili direktiv in uredb ter ustreza naslednjim

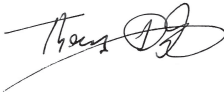
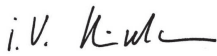
	Akumulatorski hidravlični ščipalnik za kable	Številka artikla	standardom. Tehnična dokumentacija pri: *
hr	EU izjava o skladnosti		Pod punom odgovornošću izjavljujemo da navedeni proizvodi odgovaraju svim relevantnim odredbama direktiva i propisima navedenima u nastavku i da su skladni sa sljedećim normama. Tehnička dokumentacija se može dobiti kod: *
	Hidraulički akumulatorski rezač kabela	Kataloški br.	
et	EL-vastavusdeklaratsioon		Kinnitame ainuvastutatatena, et nimetatud tooted vastavad järgnevalt loetletud direktiivide ja määruste kõikidele asjaomastele nõuetele ja on kooskõlas järgmiste normidega. Tehnilised dokumendid saadaval: *
	Hüdrauliline akuga kaabli-lõikur	Tootenumber	
lv	Deklarācija par atbilstību ES standartiem		Mēs ar pilnu atbildību paziņojam, ka šeit aplūkotie izstrādājumi atbilst visiem tālāk minētajās direktīvās un rīkojumos ietvertajām saistošajām nostādņēm, kā arī sekojošiem standartiem. Tehniskā dokumentācija no: *
	Hidraulisks akumulatora kabeļu griezējs	Izstrādājuma numurs	
it	ES atitikties deklaracija		Atsakingai pareiškiame, kad išvardyti gaminiai atitinka visus privalomus žemiau nurodytų direktyvų ir reglamentų reikalavimus ir šiuos standartus. Techninė dokumentacija saugoma: *
	Hidraulinė akumulatorinė kabelių pjūstyklė	Gaminio numeris	
	GKH 18V-50	3 601 JPO 000	2006/42/EC 2014/30/EU 2011/65/EU  BOSCH Thomas Donato Chairman of the Management Board  Robert Bosch Power Tools GmbH, 70538 Stuttgart, GERMANY Stuttgart, 26.03.2024
			EN 62841-1:2015+A11:2022 EN 55032:2015+A11:2020+A1:2020 EN 55035:2017+A11:2020 EN IEC 63000:2018 * Robert Bosch Power Tools GmbH (PT/ECS) 70538 Stuttgart GERMANY Helmut Heinzelmann Head of Product Certification 

Declaration of Conformity

Hydraulic cordless cable cutter
GKH 18V-50

Article number
3 601 JPO 000

We declare under our sole responsibility that the stated products comply with all applicable provisions of the regulations listed below and are in conformity with the following standards.

Technical file at: Robert Bosch Ltd. (PT/SOP-GB), Broadwater Park, North Orbital Road, Uxbridge UB9 5HJ, United Kingdom

The Supply of Machinery (Safety) Regulations 2008
The Electromagnetic Compatibility Regulations 2016
The Restriction of the Use of Certain Hazardous Substances in
Electrical and Electronic Equipment Regulations 2012

EN 62841-1:2015+A11:2022
EN 55032:2015+A11:2020+A1:2020
EN 55035:2017+A11:2020
EN IEC 63000:2018



Vonjy Rajakoba
Managing Director – Bosch UK

Robert Bosch Power Tools GmbH, 70538 Stuttgart, Germany
represented (in terms of the above regulations) by
Robert Bosch Limited, Broadwater Park, North Orbital Road,
Uxbridge UB9 5HJ, United Kingdom

Martin Sibley
Business Operations and Aftersales Director

Robert Bosch Ltd. Broadwater Park, North Orbital Road, Uxbridge UB9 5HJ, United Kingdom, as authorised representative
acting on behalf of Robert Bosch Power Tools GmbH, 70538 Stuttgart, Germany

Place of issue: Uxbridge

Date of issue: 26/03/2024