

Bestway[®]

www.bestwaycorp.com

OWNER'S MANUAL

BUILT-IN AC PUMP AIRBED

IMPORTANT SAFETY INSTRUCTIONS

READ AND FOLLOW ALL INSTRUCTIONS.

Carefully read, understand, and follow all information in this user manual before installing and using the air mattress. These warnings, instructions, and safety guidelines address some common risks, but they cannot cover all risks and dangers in all cases. Always use caution, common sense, and good judgement when enjoying the air mattress. Retain this information for future use. In addition, the following information can be supplied depending on the air mattress type. Safekeeping the instruction.

WARNING

- If instruction is missed, please contact with Bestway or search it in website: www.bestwaycorp.com
- If the supply cord is damaged, it must be replaced by the manufacturer, its service agent or similarly qualified persons in order to avoid a hazard.
- Only operate the motor for 5 minutes at a time – inflate for only for 5 minutes and deflate for only 5 minutes. Motor must not exceed a run time of 5 minutes.
- This appliance can be used by children aged from 8 years and above and persons with reduced physical, sensory or mental capabilities or lack of experience and knowledge if they have been given supervision or instruction concerning use of the appliance in a safe way and understand the hazards involved. Children shall not play with the appliance. Cleaning and user maintenance shall not be made by children without supervision.
- Inflate airbed to proper firmness and most of wrinkles are gone.
- After use, airbeds may require additional air to increase firmness. Add air to proper firmness.

NOTICE: READ THE INSTRUCTIONS COMPLETELY AND SAVE THESE INSTRUCTIONS. RETAIN THIS BOOKLET FOR FUTURE REFERENCE.

CAUTION: THERE ARE RISKS WHEN YOU USE THE ARTICLE IN THE OPEN AND/OR AS WATERCRAFT. KEEP AWAY FROM FIRE.

Item No.	67403	67614	67630	67725	67692	67923	6716P	67401	67628	6713G	69050
	67462	67464	67690	6713I	67836	67925		67556	67723		
Max load	300 kg / 661 lbs						150 kg / 330 lbs			350 kg / 772 lbs	

NOTE: Do not exceed the maximum load recommended, or the airbed will be damaged and even explode.

NOTE: The product is not intended for commercial use.

NOTE: Drawings for illustration purpose only. May not reflect actual product. Not to scale.

CLEANING & STORAGE

1. If product gets dirty, use a clean damp cloth and wipe gently on the flocked and PVC surface. Do not use harsh detergents to clean. Fold and store after product is dried.
2. Before storing the product, release all the air. Store in a dry place with a temperature above 15 degrees.
3. Do not place sharp or heavy objects near or on top of the mattress while in storage. Doing so may cause damage.

DISPOSAL

-  Electrical products should not be disposed of with household waste. Please recycle where facilities exist. Check with your local authority or retailer for recycling advice.

If the product is out of service, please cut it and dispose according to your local council. Dispose the package carefully and thoughtfully. Do not litter. To be a good citizen and dispose of litter in an environmentally manner.

MANUEL DE L'UTILISATEUR

MATELAS PNEUMATIQUE AVEC POMPE SECTEUR INTÉGRÉE

CONSIGNES DE SÉCURITÉ IMPORTANTES

LISEZ ET SUIVEZ TOUTES LES INSTRUCTIONS.

Lisez attentivement, tenez compte et suivez toutes les informations de ce manuel d'utilisation avant d'installer et d'utiliser le matelas pneumatique.

Ces avertissements, instructions et consignes de sécurité traitent de certains risques courants, mais ils ne peuvent pas traiter de tous les risques et dangers pouvant exister. Faites toujours preuve de prudence, de bon sens et de discernement lorsque vous utilisez un matelas pneumatique. Conservez ces informations pour une utilisation ultérieure. En outre, les informations suivantes peuvent être fournies en fonction du type de matelas pneumatique. Conserver le manuel d'instruction.

ATTENTION

- Si le manuel d'instruction est perdu, veuillez contacter Bestway ou le rechercher sur le site web www.bestwaycorp.com
- Si le cordon d'alimentation est endommagé, il doit être remplacé par le fabricant, son agent de service ou des personnes de qualification similaire afin d'éviter tout danger.
- Ne faites fonctionner le moteur que pendant 5 minutes à la fois : gonflez pendant 5 minutes seulement et dégonflez pendant 5 minutes seulement. Le moteur ne doit pas dépasser une durée de fonctionnement de 5 minutes.
- Cet appareil peut être utilisé par des enfants âgés d'au moins 8 ans et par des personnes ayant des capacités physiques, sensorielles ou mentales réduites ou dénuées d'expérience ou de connaissance, s'ils (si elles) sont correctement surveillé(e)s ou si des instructions relatives à l'utilisation de l'appareil en toute sécurité leur ont été données et si les risques encourus ont été appréhendés. Les enfants ne doivent pas jouer avec l'appareil. Le nettoyage et l'entretien par l'utilisateur ne doivent pas être effectués par des enfants sans surveillance.
- Gonflez le matelas pneumatique à une fermeté appropriée et la plupart des plis disparaîtront.
- Après l'utilisation, il pourrait être nécessaire d'ajouter de l'air au

matelas pneumatique pour augmenter sa fermeté. Ajoutez de l'air jusqu'à la fermeté requise.

AVIS : LISEZ INTÉGRALEMENT LES INSTRUCTIONS ET CONSERVEZ-LES. CONSERVEZ CETTE NOTICE POUR POUVOIR LA CONSULTER EN CAS DE BESOIN.

MISE EN GARDE : IL EXISTE DES RISQUES QUAND VOUS UTILISEZ L'ARTICLE EN PLEIN AIR ET/OU DANS UNE EMBARCATION. CONSERVEZ LOIN DU FEU.

Article n°	67403	67614	67630	67725	67692	67923	6716P	67401	67628	6713G	69050
	67462	67464	67690	67131	67836	67925		67556	67723		
Charge max	300 kg / 661 lbs						150 kg / 330 lbs			350 kg / 772 lbs	

REMARQUE : Ne dépassez pas la charge maximale recommandée car le matelas pneumatique risquerait de s'abîmer voire même d'exploser.



REMARQUE : Le produit n'est pas destiné à un usage commercial.

REMARQUE: Les dessins servent uniquement à illustrer le produit. Ils ne correspondent pas nécessairement au produit réel et ne sont pas à l'échelle réelle.

NETTOYAGE ET RANGEMENT

1. Si le matelas est sale, nettoyez-le avec un chiffon propre et humide que vous passerez doucement sur toute la surface veloutée. N'utilisez aucun détergent agressif pour le nettoyage. Repliez et rangez le matelas lorsqu'il est sec.
2. Avant de stocker le produit, videz tout l'air. Stockez dans un endroit sec avec une température supérieure à 15 degrés.
3. Ne placez pas d'objets pointus ou lourds à proximité ou sur le matelas pendant le stockage. Cela pourrait l'endommager.

ÉLIMINATION

-  Les produits électriques ne doivent pas être jetés avec les ordures ménagères.
 Veuillez jeter le produit dans les installations de collecte dédiées. Consultez la réglementation en vigueur ou votre revendeur pour obtenir des conseils de recyclage.

Si le produit est hors service, veuillez le couper et le jeter conformément aux règlements locaux. Jetez le produit avec soin et de manière réfléchie. Ne pas jeter dans une poubelle ménagère. Soyez un bon citoyen et jetez vos déchets de manière écologique.



GEBRAUCHSANWEISUNG

LUFTBETT MIT INTEGRIERTER ELEKTROPUMPE

WICHTIGE SICHERHEITSHINWEISE

BITTE LESEN SIE DIE GESAMTE GEBRAUCHSANWEISUNG GRÜNDLICH DURCH.

Vor der ersten Verwendung des Luftbettes sollten Sie die Gebrauchsanweisung gründlich durchlesen.

Diese Warnhinweise und Sicherheitsrichtlinien beschränken sich auf die am Häufigsten auftretenden Risiken, können jedoch nicht alle im vollen Umfang abdecken. Lassen Sie bei der Benutzung des Luftbettes stets die nötige Vorsicht walten. Bewahren Sie diese Informationen für spätere Zeitpunkte sorgfältig auf. Je nach Art des Luftbettes können diese Angaben die voneinander abweichen bzw. ergänzt werden.

ACHTUNG

- Sollte keine Gebrauchsanweisung beiliegen, besuchen Sie uns unter www.bestwayservice.de (DE / AT) / www.bestwaycorp.com.
- Sollte das Stromkabel Beschädigungen aufweisen, muss es durch den Hersteller oder eine ähnlich qualifizierte Fachkraft ersetzt werden.
- Lassen Sie die Pumpe nicht länger als 5 Minuten am Stück laufen - dies gilt für den Auf- sowie Abpumpvorgang.
- Dieses Gerät kann von Kindern ab 8 Jahren und darüber sowie von Personen mit verringerten physischen, sensorischen oder mentalen Fähigkeiten oder Mangel an Erfahrung und Wissen benutzt werden, wenn sie beaufsichtigt oder bezüglich des sicheren Gebrauchs des Gerätes unterwiesen wurden und die daraus resultierenden Gefahren verstehen. Kinder dürfen nicht mit dem Gerät spielen. Reinigung und Benutzer-Wartung dürfen nicht von Kindern ohne Beaufsichtigung durchgeführt werden.
- Breiten Sie das Luftbett vor dem Aufpumpen vollständig auseinander.
- Eventuell muss nach der Benutzung des Luftbettes ein wenig Luft nachgepumpt werden.

HINWEIS: LESEN SIE DIESE GEBRAUCHSANWEISUNG

VOLLSTÄNDIG DURCH UND BEWAHREN SIE DIESE IM ANSCHLUSS SORGFÄLTIG AUF.

ACHTUNG: HALTEN SIE DAS LUFTBETT VON WASSER UND FEUER FERN.

Artikelnummer	67403	67614	67630	67725	67692	67923	6716P	67401	67628	6713G	69050
	67462	67464	67690	67131	67836	67925		67556	67723		
Maximale Belastbarkeit	300 kg						150 kg			350 kg	

HINWEIS: Beachten Sie in jedem Fall die angegebenen maximale Belastbarkeit des Luftbettes.

HINWEIS: Dieses Produkt ist nicht für die kommerzielle Nutzung bestimmt.

HINWEIS: Die Zeichnungen dienen nur zur Veranschaulichungen und spiegeln möglicherweise nicht das tatsächliche Produkt wider. Nicht maßstabgetreu.

REINIGUNG UND LAGERUNG

1. Verunreinigungen auf dem Luftbett können mit einem feuchten Tuch vorsichtig entfernt werden. Lassen Sie das Produkt vollständig trocknen, bevor Sie es zusammenfalten. Verwenden Sie für niemals aggressive Reinigungsmittel.
2. Vor der Lagerung muss die Luft vollständig aus dem Bett abgelassen werden. Bewahren Sie das Produkt an einem trockenen Ort bei 15 Grad Umgebungstemperatur auf.
3. Halten Sie scharfe oder schwere Gegenstände auch während der Lagerung von Luftbett fern.

ENTSORGUNG



Elektrogeräte dürfen nicht mit dem Hausmüll entsorgt werden.

Das Produkt muss gemäß der geltenden Vorgaben sowie an den entsprechenden Deponien entsorgt werden.

Ist eine Verwendung des Luftbettes nicht mehr möglich, muss dieses zerschnitten und gemäß der geltenden Vorschriften entsorgt werden.

Beachten Sie bei der Entsorgung die geltenden Vorschriften.

MANUALE D'USO

MATERASSO CON POMPA AC INTEGRATA

ISTRUZIONI DI SICUREZZA IMPORTANTI

SI PREGA DI LEGGERE E SEGUIRE TUTTE LE ISTRUZIONI RIPORTATE DI SEGUITO.

Si prega di leggere attentamente e seguire tutte le istruzioni contenute in questo manuale d'uso prima di installare e utilizzare il materasso gonfiabile.

Queste avvertenze, istruzioni e linee guida affrontano alcuni dei rischi relativi alla sicurezza più frequenti, ma non possono comprendere tutte le possibili circostanze, pertanto si raccomanda di usare sempre cautela e buon senso nell'utilizzo del prodotto. Conservare queste informazioni per un uso futuro. Importante: le seguenti informazioni possono variare a seconda del modello di materasso gonfiabile scelto. Conservare le istruzioni.

AVVERTENZA

- In assenza di istruzioni, si prega di contattare Bestway o effettuare una ricerca sul sito Web: www.bestwaycorp.com
- In caso il cavo di alimentazione risulti danneggiato, la sostituzione dovrà essere effettuata dal produttore, dal servizio di assistenza o da personale parimenti qualificato al fine di prevenire pericoli di qualsiasi tipo.
- Tenere accesa la pompa integrata solo per 5 minuti alla volta: gonfiare solo per 5 minuti e sgonfiare solo per 5 minuti. Non eccedere i 5 minuti di funzionamento continuo.
- Questo prodotto può essere utilizzato da bambini a partire dagli 8 anni e da persone con ridotte capacità motorie, sensoriali o mentali o persone prive di esperienza a patto che vengano supervisionate o abbiano ricevuto istruzioni sull'uso sicuro del dispositivo, e siano consapevoli dei suoi potenziali rischi. I bambini non devono giocare con il prodotto. La pulizia e la manutenzione del prodotto non devono essere effettuate da bambini privi della supervisione di un adulto.
- Gonfiare il materasso alla compattezza corretta, eliminando la maggior parte delle pieghe.

- Dopo l'uso, potrebbe essere necessario gonfiare ulteriormente il materasso per ottenere la compattezza desiderata.

AVVISO: LEGGERE TUTTE LE ISTRUZIONI E CONSERVARLE. CONSERVARE QUESTO OPUSCOLO PER FUTURI RIFERIMENTI.

ATTENZIONE: L'USO DEL PRODOTTO ALL'APERTO E/O COME NATANTE COMPORTA DEI RISCHI. TENERE LONTANO DALLE FIAMME.

N. articolo	67403	67614	67630	67725	67692	67923	6716P	67401	67628	6713G	69050
	67462	67464	67690	6713I	67836	67925		67556	67723		
Carico massimo	300 kg / 661 lbs						150 kg / 330 lbs			350 kg / 772 lbs	

NOTA: Non superare il carico massimo raccomandato, altrimenti il materasso potrebbe danneggiarsi ed esplodere.



NOTA: Il prodotto non è destinato a utilizzi commerciali.

NOTA: Le immagini sono unicamente a scopo illustrativo e potrebbero differire dall'originale. Non in scala.

PULIZIA E CONSERVAZIONE

1. Se il prodotto si è sporcato, pulirlo passando delicatamente un panno umido sul rivestimento floccato e sul PVC. Non utilizzare detergenti aggressivi. Ripiegare e riporre il prodotto una volta completamente asciutto.
2. Sgonfiare completamente il prodotto prima di metterlo via. Conservare in luogo asciutto a una temperatura ambiente non inferiore a 15 gradi.
3. Evitare di collocare oggetti appuntiti o pesanti sopra il materasso ripiegato o nelle sue vicinanze, onde evitare che si danneggj.

SMALTIMENTO

-  Le apparecchiature elettriche non devono essere smaltite insieme ai rifiuti domestici.
-  Si prega di riciclare laddove esistano strutture adeguate. Per maggiori informazioni in merito, contattare le autorità locali o il proprio rivenditore.

Alla fine del ciclo di vita del prodotto, tagliarlo e smaltirlo nel rispetto delle normative locali. Si prega di smaltire la confezione nel rispetto delle normative vigenti, riciclando ove possibile. Non disperdere nell'ambiente.

GEBRUIKERSHANDLEIDING

LUCHTMATRAS MET INGEBOUWDE AC-POMP

BELANGRIJKE VEILIGHEIDSINSTRUCTIES

LEES EN VOLG ALLE INSTRUCTIES.

Lees, begrijp en volg alle informatie in deze gebruikershandleiding zorgvuldig voordat u de luchtmatras opzet en gebruikt.

Deze waarschuwingen, instructies en veiligheidsrichtlijnen benadrukken enkele veelvoorkomende risico's, maar ze kunnen niet alle mogelijke risico's en gevaren dekken. Wees altijd voorzichtig en gebruik gezond verstand wanneer u van de luchtmatras geniet. Bewaar deze informatie voor toekomstig gebruik. Daarnaast kunnen de volgende gegevens worden verstrekt afhankelijk van het type van luchtmatras. Het bewaren van de instructies.

WAARSCHUWING

- Indien de instructies ontbreken, neem dan contact op met Bestway of zoek ernaar op de website: www.bestwaycorp.com
- Indien het netsnoer beschadigd is, moet het vervangen worden door de fabrikant, zijn servicevertegenwoordiger of gelijkaardig gekwalificeerde personen om gevaar te voorkomen.
- Laat de motor slechts 5 minuten per keer draaien - Laat het enkel opblazen en leeglopen voor 5 minuten. De motor mag niet langer dan 5 minuten draaien.
- Dit apparaat kan worden gebruikt door kinderen van 8 jaar en ouder en personen met verminderde fysieke, zintuiglijke of mentale mogelijkheden of gebrek aan ervaring en kennis, indien ze onder toezicht staan of instructies hebben gekregen over het veilige gebruik van het apparaat en de mogelijke gevaren ervan begrijpen. Kinderen mogen niet met het apparaat spelen. Reiniging en gebruiksonderhoud mag niet door kinderen worden verricht zonder toezicht.
- Blaas de luchtmatras op totdat het de juiste stevigheid heeft bereikt en de meeste kreukels zijn verdwenen.
- Na gebruik kan het nodig zijn de luchtmatras steviger op te pompen. Pomp het op totdat het de gewenste stevigheid heeft.

NOTA: LEES DE INSTRUCTIES VOLLEDIG DOOR EN BEWAAR DEZE INSTRUCTIES. BEWAAR DIT BOEKJE VOOR TOEKOMSTIG GEBRUIK.

LET OP: ER ZIJN RISICO'S WANNEER U HET PRODUCT IN HET OPEN EN IN HET VAARTUIG GEBRUIKT. HOUDT HET WEG VAN VUUR.

Itemnr.	67403	67614	67630	67725	67692	67923	6716P	67401	67628	6713G	69050
	67462	67464	67690	67131	67836	67925		67556	67723		
Max belasting	300 kg / 661 lbs						150 kg / 330 lbs		350 kg / 772 lbs		

NOTA: Overschrijdt de maximale aanbevolen belasting niet of de luchtmatras kan beschadigd geraken of zelfs ontploffen.

NOTA: Het product is niet bedoeld voor commercieel gebruik.

NOTA: Tekeningen louter voor illustratieve doeleinden. Weerspiegelt mogelijk niet het actuele product. Niet op schaal.

SCHOONMAKEN EN OPBERGEN

1. Als het product vuil wordt, gebruik dan een schone vochtige doek en wrijf zacht over het velours en het PVC-gedeelte. Gebruik geen agressieve schoonmaakmiddelen. Vouw het matras op en berg het op als het droog is.
2. Verwijder alle lucht alvorens het product op te slaan. Bewaar het op een droge plaats met een temperatuur hoger dan 15 graden.
3. Plaats tijdens de opslag geen scherpe of zware voorwerpen op of bij de luchtmatras. Dit kan schade veroorzaken.

WEGDOEN



Elektrische producten mogen niet met het huisvuil worden weggegooid.

— Gelieve te recyclen waar faciliteiten aanwezig zijn. Neem contact op met uw plaatselijke overheid of winkelier voor advies over recycling.

Indien het product niet langer werkt, knip het dan door en verwijder het volgens de lokale voorschriften.

Gooi de verpakking zorgvuldig weg op een weloverwogen wijze. Vermijd zwerfvuil. Wees een goede burger en gooi enig zwerfvuil op een milieuvriendelijke manier weg.

MANUAL DEL USUARIO

COLCHÓN HINCHABLE CON BOMBA CA INTEGRADA

INSTRUCCIONES IMPORTANTES DE SEGURIDAD

LEA Y SIGA TODAS LAS INSTRUCCIONES.

Lea detenidamente, comprenda y siga toda la información de este manual de usuario antes de instalar y utilizar el colchón de aire.

Estas advertencias, instrucciones y directrices de seguridad abordan algunos riesgos comunes, pero no pueden cubrir todos los riesgos y peligros en todos los casos. Utilice siempre la precaución, el sentido común y el buen juicio cuando disfrute del colchón de aire. Conserve esta información para su uso futuro. Además, dependiendo del tipo de colchón de aire, se puede suministrar la siguiente información. Guarde las instrucciones.

ADVERTENCIA

- Si no encuentra las instrucciones, por favor, póngase en contacto con Bestway o búsquelas en la página web: www.bestwaycorp.com
- Si el cable de alimentación está dañado, debe ser sustituido por el fabricante, su agente de servicio o personas con cualificación similar para evitar un riesgo.
- Sólo opere el motor durante 5 minutos cada vez - infle sólo durante 5 minutos y desinfe sólo durante 5 minutos. El motor no debe superar un tiempo de funcionamiento de 5 minutos.
- Este aparato puede ser utilizado por los niños a partir de 8 años y por personas con capacidades físicas, sensoriales o mentales reducidas o con falta de experiencia conocimientos si han sido supervisados o instruidos sobre el uso del aparato de forma segura y comprenden los riesgos que conlleva. Los niños no deben jugar con el aparato.
- Hinche el colchón de aire a la presión adecuada y hasta que desaparezcan casi todas las arrugas.
- Después de su uso, puede ser necesario añadir más aire en las camas de aire para aumentar la firmeza. Añada aire para conseguir una firmeza adecuada.

AVISO: LEA COMPLETAMENTE LAS INSTRUCCIONES Y CONSÉRVELAS PARA FUTURAS CONSULTAS. CONSERVE ESTE MANUAL PARA FUTURAS CONSULTAS.

PRECAUCIÓN: EXISTEN CIERTOS RIESGOS AL USAR ESTE ARTÍCULO AL AIRE LIBRE Y/O EN UNA EMBARCACIÓN. MANTÉNGALO ALEJADO DEL FUEGO.

Nº artículo	67403	67614	67630	67725	67692	67923	6716P	67401	67628	6713G	69050
	67462	67464	67690	67131	67836	67925		67556	67723		
Carga máxima	300 kg / 661 lbs						150 kg / 330 lbs			350 kg / 772 lbs	

NOTA: No supere el peso máximo recomendado, o el colchón de aire podría resultar dañado o incluso explotar.

NOTA: Este producto no está pensado ni concebido para usos comerciales.

AVISO: Los dibujos sólo tienen fines ilustrativos. Pueden no reflejar el producto real. No están a escala.

LIMPIEZA Y ALMACENAJE

1. Si el producto se ensucia, usar un trapo limpio y fregar suavemente en la superficie de PVC aterciopelada. No usar detergentes abrasivos. Plegar y guardar después de que el producto esté seco.
2. Antes de guardar el producto, libere todo el aire. Guárdelo en un lugar seco con una temperatura superior a 15 grados.
3. No coloque objetos afilados o pesados cerca o encima del colchón mientras esté guardado. Hacerlo puede causar daños.

ELIMINACIÓN



Los productos eléctricos no deben eliminarse con la basura doméstica.

Por favor, recicle donde existan instalaciones. Consulte a las autoridades locales o a su distribuidor para obtener recomendaciones sobre el reciclaje.

Si ya no usa el producto, por favor, córtelo y recíclalo de acuerdo a la normativa local. Sea un buen ciudadano y elimine la basura de forma respetuosa con el medio ambiente.

BRUGERVEJLEDNING

LUFTMADRAS MED INDBYGGET AC-PUMPE

VIGTIGE SIKKERHEDSINSTRUKSER

LÆS OG FØLG ALLE ANVISNINGER.

Læs og omhyggeligt alle oplysninger i denne brugervejledning og forstå dem, før du installerer og bruger luftmadrassen.

Disse advarsler, vejledninger og retningslinjer for sikkerhed behandler visse almindelige sikkerhedsrisici, men de kan ikke dække alle risici og farer i alle tilfælde. Vær altid forsigtig, brug almindelig sund fornuft og god dømmekraft, når du bruger luftmadrassen. Behold alle oplysninger til senere brug. Desuden kan følgende oplysninger leveres afhængigt af luftmadrastypen. Opbevar vejledningen et sikkert sted.

ADVARSEL

- Kontakt Bestway eller søg via hjemmesiden, hvis instruktionerne mangler: www.bestwaycorp.com
- Hvis forsyningsledningen bliver beskadiget, skal den udskiftes af producenten, dennes tjenesteudbyder eller lignende kvalificerede personer for at undgå farer.
- Motoren må kun betjenes i 5 minutter ad gangen - pump kun op i 5 minutter og pump kun luft ud i 5 minutter ad gangen. Motoren må ikke køre længere end 5 minutter.
- Dette apparat kan anvendes af børn på 8 år og derover samt personer med nedsatte fysiske, bevægelsesmæssige eller mentale evner eller manglende erfaring og kendskab, hvis de bliver superviseret eller er instrueret i sikker brug af udstyret og forstår de farer, der er involveret. Børn må ikke lege med apparatet.
- Pump luftmadrassen op, til den korrekte fasthed er nået, og de fleste krøller er væk.
- Efter brug kan luftmadrasser kræve yderligere luft for at øge fastheden. Tilføj luft for at opnå en ordentlig fasthed.

BEMÆRK: LÆS INSTRUKTIONERNE GRUNDIGT OG GEM DISSE INSTRUKTIONER. OPBEVAR HÆFTET TIL SENERE BRUG.

FORSIGTIG: DER ER RISICI, NÅR DU BRUGER ARTIKLEN I DET ÅBNE OG/ELLER FARTØJET. HOLDES VÆK FRA ÅBEN ILD.

Vare.nr.	67403	67614	67630	67725	67692	67923	6716P	67401	67628	6713G	69050
	67462	67464	67690	6713I	67836	67925		67556	67723		
Maks. belastning	300 kg						150 kg			350 kg	

BEMÆRK: Overskrid ikke den maksimale anbefalede belastning, da luftmadrassen vil tage skade og muligvis eksplodere.



BEMÆRK: Produktet er ikke beregnet til kommerciel brug.

POZNÁMKA: Vyobrazení mají pouze ilustrační charakter. Nemusí zobrazovat daný produkt. Bez měřítka.

RENGØRING & OPBEVARING

1. Hvis produktet bliver snavset, rengør med en tør klud og tør forsigtigt på velouriseret og PVC overflade. Anvend ikke stærke rengøringsmidler til rengøringen. Fold sammen, når produktet er tørt og opbevar det.
2. Før produktet opbevares skal alt luft tømmes ud. Opbevar det tørt ved en temperatur over 15 grader.
3. Placér ikke skarpe eller tunge ting i nærheden eller oven på madrassen. Dette kan forvolde skader.

BORTSKAFFELSE

-  Produkter med indbygget elektronik må ikke bortskaffes med husholdningsaffaldet. De skal indleveres til en genbrugsstation, hvor det er muligt. Anvisninger for genbrug  kan fås hos de lokale myndigheder eller forhandleren.

Hvis produktet er slidt op, skal det klippes over og bortskaffes i henhold til lokal lovgivning. Bortskaf emballagen omhyggeligt og med omtanke. Undgå forurening. Vær en god borger og bortskaf affald på en miljøvenlig måde.

MANUAL DO UTILIZADOR

CAMA INSUFLÁVEL COM BOMBA CA INCORPORADA

INSTRUÇÕES DE SEGURANÇA IMPORTANTES

LEIA E SIGA TODAS AS INSTRUÇÕES.

Leia cuidadosamente, compreenda e siga todas as informações deste manual do utilizador antes de instalar e usar o colchão de ar.

Estes avisos, instruções e diretrizes de segurança abordam alguns riscos comuns, mas não podem cobrir todos os riscos e perigos em todos os casos. Use sempre cautela, senso comum e bom senso ao desfrutar do colchão insuflável.

Guarde estas informações para uso futuro. Além disso, as seguintes informações podem ser fornecidas, dependendo do tipo de colchão insuflável. Guarde as instruções em segurança.

ATENÇÃO

- Se faltarem instruções, por favor contacte a Bestway ou busque no website: www.bestwaycorp.com
- Se o cabo de alimentação for danificado, deve ser substituído pelo fabricante, pelo seu agente de serviço ou por pessoas com qualificações semelhantes, a fim de evitar um risco.
- Só opere o motor durante 5 minutos de cada vez - insufla por apenas 5 minutos e esvazie por apenas 5 minutos. O motor não deve exceder um tempo de funcionamento de 5 minutos.
- Este aparelho pode ser utilizado por crianças a partir dos 8 anos e pessoas com capacidades físicas, sensoriais ou mentais reduzidas ou com falta de experiência e conhecimento se lhes tiver sido dada supervisão ou instruções sobre o uso do aparelho de uma forma segura e se compreenderem os perigos envolvidos. As crianças não devem brincar com o aparelho.
- Insufla o colchão insuflável até à firmeza adequada e a maioria das rugas desapareceram.
- Após o uso, os colchões insufláveis podem requerer ar adicional para aumentar a firmeza. Acrescente ar à firmeza adequada.

AVISO: LEIA AS INSTRUÇÕES COMPLETAMENTE E GUARDE AS MESMAS. GUARDE ESTE LIVRETE PARA REFERÊNCIA FUTURA.

CUIDADO: EXISTEM RISCOS QUANDO UTILIZA ESTE ARTIGO AO AR LIVRE E/OU EM UMA EMBARCAÇÃO. MANTENHA AFASTADO DO FOGO.

Item N.º	67403	67614	67630	67725	67692	67923	6716P	67401	67628	6713G	69050
	67462	67464	67690	67131	67836	67925		67556	67723		
Carga máx.	300 kg / 661 lbs							150 kg / 330 lbs		350 kg / 772 lbs	

NOTA: Não exceda a carga máxima recomendada, ou o colchão insuflável será danificado e pode mesmo até mesmo explodir.

NOTA: O produto não foi concebido para utilização comercial.

NOTA: Desenhos apenas para fins ilustrativos. Podem não refletir o produto real. Não à escala.

LIMPEZA E ARMAZENAGEM

1. Se o produto ficar sujo, utilize um pano limpo e húmido e limpe suavemente a superfície do flocado e do PVC. Não utilize detergentes agressivos para limpar. Dobre e guarde após o produto estar seco.
2. Antes de armazenar o produto, liberte todo o ar. Armazene num local seco com uma temperatura superior a 15 graus.
3. Não coloque objetos afiados ou pesados perto ou em cima do colchão enquanto estiver armazenado. Se o fizer, pode causar danos.

ELIMINAÇÃO



Os produtos elétricos não devem ser eliminados com o lixo doméstico.

Por favor recicle onde houver instalações. Verifique com a sua autoridade local ou retalhista para obter orientação sobre reciclagem.

Caso o produto esteja fora de serviço, corte-o e elimine-o de acordo com as normas locais. Elimine a embalagem de forma cuidadosa e ponderada. Não deite lixo. Seja um bom cidadão e elimine o lixo de uma forma ecológica.

ΕΓΧΕΙΡΙΔΙΟ ΧΡΗΣΤΗ

ΑΕΡΟΣΤΡΩΜΑ ΜΕ ΕΝΣΩΜΑΤΩΜΕΝΗ ΑΣ (ΑΕΡΟΣΥΜΠΙΕΣΤΗΣ) ΑΝΤΛΙΑ

ΣΗΜΑΝΤΙΚΕΣ ΟΔΗΓΙΕΣ ΑΣΦΑΛΕΙΑΣ

ΔΙΑΒΑΣΤΕ ΚΑΙ ΑΚΟΛΟΥΘΗΣΤΕ ΟΛΕΣ ΤΙΣ ΟΔΗΓΙΕΣ.

ΔΙΑΒΑΣΤΕ ΠΡΟΣΕΚΤΙΚΑ, ΚΑΤΑΝΟΗΣΤΕ ΚΑΙ ΑΚΟΛΟΥΘΗΣΤΕ ΟΛΕΣ ΤΙΣ ΠΛΗΡΟΦΟΡΙΕΣ ΠΟΥ ΥΠΑΡΧΟΥΝ ΣΕ ΑΥΤΟ ΤΟ ΕΓΧΕΙΡΙΔΙΟ ΧΡΗΣΤΗ ΠΡΙΝ ΑΠΟ ΤΗΝ ΕΓΚΑΤΑΣΤΑΣΗ ΚΑΙ ΧΡΗΣΗ ΤΟΥ ΑΕΡΟΣΤΡΩΜΑΤΟΣ.

ΑΥΤΕΣ ΟΙ ΠΡΟΕΙΔΟΠΟΙΗΣΕΙΣ, ΟΔΗΓΙΕΣ ΚΑΙ ΚΑΤΕΥΘΥΝΤΗΡΙΕΣ ΟΔΗΓΙΕΣ ΓΙΑ ΤΗΝ ΑΣΦΑΛΕΙΑ ΑΝΑΦΕΡΟΝΤΑΙ ΣΕ ΚΑΠΟΙΟΥΣ ΣΥΝΗΘΙΣΜΕΝΟΥΣ ΚΙΝΔΥΝΟΥΣ, ΑΛΛΑ ΣΕ ΚΑΜΙΑ ΠΕΡΙΠΤΩΣΗ ΔΕΝ ΜΠΟΡΟΥΝ ΝΑ ΚΑΛΥΨΟΥΝ ΟΛΟΥΣ ΤΟΥΣ ΚΙΝΔΥΝΟΥΣ ΣΕ ΟΛΕΣ ΤΙΣ ΠΕΡΙΠΤΩΣΕΙΣ. ΝΑ ΕΠΙΔΕΙΚΝΥΤΕ ΠΑΝΤΟΤΕ ΠΡΟΣΟΧΗ, ΚΟΙΝΗ ΛΟΓΙΚΗ ΚΑΙ ΚΑΛΗ ΚΡΙΣΗ ΟΤΑΝ ΑΠΟΛΑΜΒΑΝΕΤΕ ΤΟ ΑΕΡΟΣΤΡΩΜΑ. ΦΥΛΑΞΤΕ ΑΥΤΕΣ ΤΙΣ ΠΛΗΡΟΦΟΡΙΕΣ ΓΙΑ ΜΕΛΛΟΝΤΙΚΗ ΧΡΗΣΗ. ΕΠΙΠΡΟΣΘΕΤΩΣ, ΜΠΟΡΟΥΝ ΝΑ ΠΑΡΑΣΧΕΘΟΥΝ ΟΙ ΑΚΟΛΟΥΘΕΣ ΠΛΗΡΟΦΟΡΙΕΣ ΑΝΑΛΟΓΑ ΜΕ ΤΟΝ ΤΥΠΟ ΤΟΥ ΑΕΡΟΣΤΡΩΜΑΤΟΣ. ΑΣΦΑΛΗΣ ΦΥΛΑΞΗ ΤΩΝ ΟΔΗΓΙΩΝ.

ΠΡΟΕΙΔΟΠΟΙΗΣΗ

- ΕΑΝ ΧΑΣΕΤΕ ΤΙΣ ΟΔΗΓΙΕΣ, ΕΠΙΚΟΙΝΩΝΗΣΤΕ ΜΕ ΤΗΝ BESTWAY Ή ΑΝΑΖΗΤΗΣΤΕ ΤΙΣ ΣΤΗΝ ΙΣΤΟΣΕΛΙΔΑ: www.bestwaycorp.com
- ΣΕ ΠΕΡΙΠΤΩΣΗ ΠΟΥ ΕΙΝΑΙ ΦΘΑΡΜΕΝΟ ΤΟ ΗΛΕΚΤΡΙΚΟ ΚΑΛΩΔΙΟ, ΘΑ ΠΡΕΠΕΙ ΝΑ ΑΝΤΙΚΑΤΑΣΤΑΘΕΙ ΑΠΟ ΤΟΝ ΚΑΤΑΣΚΕΥΑΣΤΗ, ΤΟΝ ΕΚΠΡΟΣΩΠΟ ΕΠΙΣΚΕΥΩΝ ΤΟΥ ΚΑΤΑΣΚΕΥΑΣΤΗ Ή ΚΑΠΟΙΟ ΑΡΜΟΔΙΟ ΑΤΟΜΟ ΠΡΟΚΕΙΜΕΝΟΥ ΝΑ ΑΠΟΦΕΥΧΘΕΙ ΤΥΧΟΝ ΚΙΝΔΥΝΟΣ.
- ΛΕΙΤΟΥΡΓΗΣΤΕ ΤΟΝ ΚΙΝΗΤΗΡΑ ΜΟΝΟ ΓΙΑ 5 ΛΕΠΤΑ ΤΗ ΦΟΡΑ - ΦΟΥΣΚΩΣΤΕ ΜΟΝΟ ΓΙΑ 5 ΛΕΠΤΑ ΚΑΙ ΞΕΦΟΥΣΚΩΣΤΕ ΜΟΝΟ ΓΙΑ 5 ΛΕΠΤΑ. Ο ΧΡΟΜΟΣ ΛΕΙΤΟΥΡΓΙΑΣ ΤΟΥ ΚΙΝΗΤΗΡΑ ΔΕΝ ΠΡΕΠΕΙ ΝΑ ΥΠΕΡΒΑΙΝΕΙ ΤΑ 5 ΛΕΠΤΑ.
- Η ΣΥΣΚΕΥΗ ΑΥΤΗ ΜΠΟΡΕΙ ΝΑ ΧΡΗΣΙΜΟΠΟΙΗΘΕΙ ΑΠΟ ΠΑΙΔΙΑ ΗΛΙΚΙΑΣ 8 ΕΤΩΝ ΚΑΙ ΑΝΩ ΚΑΙ ΑΠΟ ΑΤΟΜΑ ΜΕ ΜΕΙΩΜΕΝΕΣ ΣΩΜΑΤΙΚΕΣ, ΑΙΣΘΗΤΙΚΕΣ Η ΝΟΗΤΙΚΕΣ ΙΚΑΝΟΤΗΤΕΣ Η ΕΛΛΕΙΨΗ ΕΜΠΕΙΡΙΑΣ ΚΑΙ ΓΝΩΣΗΣ ΕΑΝ ΤΟΥΣ ΕΧΕΙ ΠΑΡΑΣΧΕΘΕΙ ΕΠΙΤΗΡΗΣΗ Η ΚΑΘΟΔΗΓΗΣΗ ΣΧΕΤΙΚΑ ΜΕ ΤΗ ΧΡΗΣΗ ΤΗΣ ΣΥΣΚΕΥΗΣ ΜΕ ΑΣΦΑΛΗ ΤΡΟΠΟ ΩΣΤΕ ΝΑ ΚΑΤΑΝΟΟΥΝ ΤΟΥΣ ΚΙΝΔΥΝΟΥΣ ΠΟΥ ΥΠΑΡΧΟΥΝ. ΤΑ ΠΑΙΔΙΑ ΔΕΝ ΠΡΕΠΕΙ ΝΑ ΠΑΙΖΟΥΝ ΜΕ ΤΗ ΣΥΣΚΕΥΗ.
- ΦΟΥΣΚΩΣΤΕ ΤΟ ΑΕΡΟΣΤΡΩΜΑ ΜΕΧΡΙ ΝΑ ΥΠΑΡΧΕΙ Η ΚΑΤΑΛΛΗΛΗ ΣΤΑΘΕΡΟΤΗΤΑ ΚΑΙ ΟΙ ΠΕΡΙΣΣΟΤΕΡΕΣ ΡΥΤΙΔΕΣ ΝΑ ΕΧΟΥΝ ΦΥΓΕΙ.
- ΜΕΤΑ ΤΗ ΧΡΗΣΗ, ΤΑ ΣΤΡΩΜΑΤΑ ΑΕΡΑ ΜΠΟΡΕΙ ΝΑ ΧΡΕΙΑΖΟΝΤΑΙ ΠΡΟΣΘΕΤΟ ΑΕΡΑ ΓΙΑ ΤΗΝ ΑΥΞΗΣΗ ΤΗΣ ΣΤΑΘΕΡΟΤΗΤΑΣ. ΠΡΟΣΘΕΣΤΕ ΑΕΡΑ ΕΩΣ ΤΗ ΣΩΣΤΗ ΣΤΑΘΕΡΟΤΗΤΑ.

ΣΗΜΕΙΩΣΗ: ΔΙΑΒΑΣΤΕ ΤΙΣ ΟΔΗΓΙΕΣ ΠΛΗΡΩΣ ΚΑΙ ΦΥΛΑΞΤΕ ΑΥΤΕΣ ΤΙΣ ΟΔΗΓΙΕΣ. ΦΥΛΑΞΤΕ ΑΥΤΟ ΤΟ ΒΙΒΛΙΟ ΓΙΑ ΜΕΛΛΟΝΤΙΚΗ ΧΡΗΣΗ.

ΠΡΟΣΟΧΗ: ΥΠΑΡΧΟΥΝ ΚΙΝΔΥΝΟΙ ΟΤΑΝ ΧΡΗΣΙΜΟΠΟΙΕΙΤΕ ΤΟ ΠΡΟΪΟΝ ΣΤΟ ΥΠΑΙΘΡΟ Ή/ΚΑΙ ΣΕ ΣΚΑΦΗ. ΚΡΑΤΗΣΤΕ ΜΑΚΡΙΑ ΑΠΟ ΦΩΤΙΑ.

ΣΤΟΙΧΕΙΟ ΥΠΑΡΙΘ.	67403	67614	67630	67725	67692	67923	6716P	67401	67628	6713G	69050
	67462	67464	67690	67131	67836	67925		67556	67723		
ΜΕΓΙΣΤΟ ΦΟΡΤΙΟ	300 ΚΙΛΑ / 661 ΛΙΒΡΕΣ							150 ΚΙΛΑ / 330 ΛΙΒΡΕΣ			350 ΚΙΛΑ / 772 ΛΙΒΡΕΣ

ΣΗΜΕΙΩΣΗ: ΜΗΝ ΥΠΕΡΒΑΙΝΕΤΕ ΤΟ ΣΥΝΙΣΤΩΜΕΝΟ ΜΕΓΙΣΤΟ ΦΟΡΤΙΟ, ΔΙΑΦΟΡΕΤΙΚΑ ΤΟ ΣΤΡΩΜΑ ΑΕΡΟΣ ΜΠΟΡΕΙ ΝΑ ΠΑΘΕΙ ΖΗΜΙΑ Η ΑΚΟΜΗ ΚΑΙ ΝΑ ΕΚΡΑΓΕΙ.



ΣΗΜΕΙΩΣΗ: ΤΟ ΠΡΟΪΟΝ ΔΕΝ ΠΡΟΟΡΙΖΕΤΑΙ ΓΙΑ ΕΜΠΟΡΙΚΗ ΧΡΗΣΗ.

ΣΗΜΕΙΩΣΗ: ΤΑ ΣΧΕΔΙΑ ΠΑΡΕΧΟΝΤΑΙ ΜΟΝΟ ΓΙΑ ΛΟΓΟΥΣ ΑΠΕΙΚΟΝΙΣΗΣ. ΜΠΟΡΕΙ ΝΑ ΜΗΝ ΑΝΤΑΠΟΚΡΙΝΟΝΤΑΙ ΣΤΟ ΠΡΑΓΜΑΤΙΚΟ ΠΡΟΪΟΝ ΚΑΙ ΝΑ ΜΗΝ ΑΝΑΓΟΝΤΑΙ ΣΤΗ ΣΩΣΤΗ ΚΛΙΜΑΚΑ.

ΚΑΘΑΡΙΣΜΟΣ ΚΑΙ ΑΠΟΘΗΚΕΥΣΗ

1. ΑΝ ΤΟ ΠΡΟΪΟΝ ΒΡΟΜΙΣΕΙ, ΧΡΗΣΙΜΟΠΟΙΗΣΤΕ ΕΝΑ ΚΑΘΑΡΟ, ΥΓΡΟ ΠΑΝΙ ΚΑΙ ΣΚΟΥΠΙΣΤΕ ΤΟ ΣΤΡΩΜΑ ΑΓΑΛΑ ΣΤΗΝ ΒΕΛΟΥΔΕΝΙΑ ΕΠΙΦΑΝΕΙΑ ΑΠΟ PVC. ΜΗ ΧΡΗΣΙΜΟΠΟΙΕΙΤΕ ΣΚΛΗΡΑ ΑΠΟΡΡΥΠΑΝΤΙΚΑ ΓΙΑ ΤΟΝ ΚΑΘΑΡΙΣΜΟ. ΜΟΛΙΑΣ ΣΤΕΓΝΩΣΕΙ ΤΟ ΠΡΟΪΟΝ, ΔΙΠΛΩΣΤΕ ΚΑΙ ΑΠΟΘΗΚΕΥΣΤΕ ΤΟ.
2. ΠΡΙΝ ΑΠΟΘΗΚΕΥΣΤΕ ΤΟ ΠΡΟΪΟΝ, ΒΓΑΛΤΕ ΟΛΟΝ ΤΟΝ ΑΕΡΑ ΕΝΤΕΛΩΣ. ΦΥΛΑΣΣΕΤΑΙ ΣΕ ΞΗΡΟ ΜΕΡΟΣ ΜΕ ΘΕΡΜΟΚΡΑΣΙΑ ΜΕΓΑΛΥΤΕΡΗ ΤΩΝ 15 ΒΑΘΜΩΝ.
3. ΜΗΝ ΤΟΠΟΘΕΤΕΙΤΕ ΔΙΧΜΗΡΑ Ή ΒΑΡΙΑ ΑΝΤΙΚΕΙΜΕΝΑ ΚΟΝΤΑ Ή ΕΠΑΝΩ ΣΤΟ ΣΤΡΩΜΑ. ΚΑΤΙ ΤΕΤΟΙΟ ΜΠΟΡΕΙ ΝΑ ΠΡΟΚΑΛΕΣΕΙ ΖΗΜΙΑ.

ΑΠΟΡΡΙΨΗ

-  ΤΑ ΗΛΕΚΤΡΙΚΑ ΠΡΟΪΟΝΤΑ ΔΕΝ ΠΡΕΠΕΙ ΝΑ ΑΠΟΡΡΙΠΤΟΝΤΑΙ ΜΑΖΙ ΜΕ ΤΑ ΟΙΚΙΑΚΑ ΑΠΟΡΡΙΜΑΤΑ. ΠΑΡΑΚΑΛΟΥΜΕ ΑΝΑΚΥΚΛΩΣΤΕ ΟΠΟΥ ΥΠΑΡΧΟΥΝ ΟΙ ΣΧΕΤΙΚΕΣ ΕΓΚΑΤΑΣΤΑΣΕΙΣ. ΕΠΙΚΟΙΝΩΝΗΣΤΕ ΜΕ  ΤΙΣ ΑΡΜΟΔΙΕΣ ΤΟΠΙΚΕΣ ΑΡΧΕΣ Ή ΤΟΝ ΠΩΛΗΤΗ ΣΑΣ ΓΙΑ ΟΔΗΓΙΕΣ ΚΑΙ ΣΥΜΒΟΥΛΕΣ ΑΝΑΚΥΚΛΩΣΗΣ.

ΕΑΝ ΤΟ ΠΡΟΪΟΝ ΔΕΝ ΧΡΗΣΙΜΟΠΟΙΕΙΤΑΙ, ΠΑΡΑΚΑΛΟΥΜΕ ΚΟΨΤΕ ΤΟ ΚΑΙ ΑΠΟΡΡΙΨΤΕ ΣΥΜΦΩΝΑ ΜΕ ΤΟΥΣ ΤΟΠΙΚΟΥΣ ΚΑΝΟΝΙΣΜΟΥΣ.

ΑΠΟΡΡΙΨΤΕ ΤΗ ΣΥΣΚΕΥΑΣΙΑ ΜΕ ΠΡΟΣΟΧΗ ΚΑΙ ΦΡΟΝΤΙΔΑ. ΜΗΝ ΡΥΠΑΙΝΕΤΕ. ΝΑ ΕΙΣΤΕ ΝΟΜΟΤΑΓΗΣ ΠΟΛΙΤΗΣ ΚΑΙ ΝΑ ΑΠΟΡΡΙΠΤΕΤΕ ΤΑ ΑΠΟΡΡΙΜΜΑΤΑ ΜΕ ΦΙΛΙΚΟ ΠΡΟΣ ΤΟ ΠΕΡΙΒΑΛΛΟΝ ΤΡΟΠΟ.

РУКОВОДСТВО ПОЛЬЗОВАТЕЛЯ

НАДУВНАЯ КРОВАТЬ СО ВСТРОЕННЫМ НАСОСОМ ПЕРЕМЕННОГО ТОКА



ВАЖНЫЕ ИНСТРУКЦИИ ПО ТЕХНИКЕ БЕЗОПАСНОСТИ

ПРОЧИТАЙТЕ И СОБЛЮДАЙТЕ ВСЕ ИНСТРУКЦИИ

Внимательно прочитайте информацию в руководстве пользователя, убедитесь в том, что вам все понятно, и следуйте указаниям при установке и использованию надувного матраса.

Эти предостережения, инструкции, меры предосторожности предупреждают о некоторых распространенных рисках, но не покрывают все риски и все возможные опасности. Будьте осторожны, рассудительны и разумны во время отдыха на надувном матрасе. Сохраните эту брошюру для дальнейшего использования в справочных целях. Кроме того, в зависимости от типа надувного матраса, может предоставляться следующая информация: Храните эту инструкцию в надежном месте.

ВНИМАНИЕ

- В случае утери инструкции обратитесь в компанию Bestway или на веб-сайт: www.bestwaycorp.com
- В целях безопасности, при повреждении шнура электропитания, его замена должна проводиться производителем, в центре сервисного обслуживания или же другим подобным образом квалифицированным персоналом.
- Включайте двигатель только на 5 минут за раз – надувайте только в течение 5 минут и сдувайте только в течение 5 минут. Время работы двигателя не должно превышать 5 минут.
- Данное изделие может использоваться детьми в возрасте 8 лет и старше, а также лицами с ограниченными физическими, сенсорными и умственными возможностями либо лицами без соответствующих навыков и опыта, если они находятся под присмотром или проинструктированы на предмет безопасного использования изделия и осознают связанные с этим опасности. Детям запрещается играть с изделием.
- Надувайте кровать, пока не будет достигнута нужная жесткость, а большинство складок расправятся.
- Во время использования кровать надо время от времени дополнительно поддувать. Подкачивайте воздух до нужной упругости.

ПРИМЕЧАНИЕ. ПРОЧТИТЕ ИНСТРУКЦИИ В ПОЛНОМ ОБЪЕМЕ И СОХРАНИТЕ ИХ. СОХРАНИТЕ ЭТУ БРОШЮРУ ДЛЯ ДАЛЬНЕЙШЕГО

ИСПОЛЬЗОВАНИЯ В СПРАВОЧНЫХ ЦЕЛЯХ.

ОСТОРОЖНО! ИСПОЛЬЗОВАТЬ ЭТОТ ПРЕДМЕТ НА ОТКРЫТОМ ВОЗДУХЕ И/ИЛИ НА ВОДЕ РИСКОВАННО. ДЕРЖИТЕ НА УДАЛЕНИИ ОТ ОГНЯ.

№ изделия	67403	67614	67630	67725	67692	67923	6716P	67401	67628	6713G	69050
	67462	67464	67690	67131	67836	67925		67556	67723		
Макс. нагрузка	300 кг/661 фунтов							150 кг/330 фунтов		350 кг/772 фунтов	

ПРИМЕЧАНИЕ. Не превышайте максимальную рекомендованную нагрузку, иначе надувная кровать может повредиться и даже взорваться.

ПРИМЕЧАНИЕ. Изделие не предназначено для коммерческого использования.

ПРИМЕЧАНИЕ: Чертежи приводятся только для иллюстрации. Они могут отличаться от фактического изделия. Чертежи не в масштабе.

ЧИСТКА И ХРАНЕНИЕ

1. Если изделие грязное, слегка протрите флокированную поверхность и поверхность из ПВХ чистой, влажной ветошью. не используйте для чистки сильнодействующих чистящих средств. После того, как изделие высохнет, сверните его и поместите на хранение.
2. Перед помещением на хранение удалите из изделия весь воздух. Храните в сухом месте при температурах выше 15 градусов.
3. Не кладите острые или тяжелые предметы рядом с изделием либо на него во время хранения. Иначе это может привести к повреждению изделия.

УТИЛИЗАЦИЯ



Электротехнические изделия запрещается утилизировать с бытовым мусором.

Утилизацию следует осуществлять на предприятиях по переработке отходов. Для получения

дополнительной информации о переработке обратитесь к местным властям или к продавцу изделия.

Если изделие вышло из употребления, разрежьте его и утилизируйте в соответствии с указаниями муниципальных властей.

Утилизируйте упаковку аккуратно и внимательно. Не мусорите. Будьте ответственным гражданином и утилизируйте мусор, не загрязняя окружающую среду.

PŘÍRUČKA PRO MAJITELE

NAFUKOVACÍ LEHÁTKO S VESTAVĚNOU PUMPOU NA STŘÍDAVÝ PROUD

DŮLEŽITÉ BEZPEČNOSTNÍ POKYNY

PŘEČTĚTE SI VŠECHNY POKYNY A DODRŽUJTE JE.

Pečlivě si přečtěte, porozumějte a dodržujte všechny pokyny v této uživatelské příručce před tím, než začnete instalovat a používat nafukovací matraci.

Tato varování, pokyny a bezpečnostní návody se týkají některých běžných rizik, ale nepokrývají všechna rizika a nebezpečí ve všech situacích. Kdykoli používáte nafukovací matraci, buďte opatrní, používejte zdravý rozum a správně se rozhodujte. Uchovejte tuto příručku pro pozdější potřebu. Kromě toho vám mohou být, v závislosti na typu nafukovací matrace, dodány následující údaje. Uschování pokynů.

UPOZORNĚNÍ

- Pokud pokyny ztratíte, kontaktujte společnost Bestway nebo je vyhledejte na webu: www.bestwaycorp.com
- V případě poškození napájecího kabelu je nutné, aby jej vyměnil výrobce, jeho servisní organizace nebo podobně kvalifikovaná osoba.
- Při jednom použití nechte běžet motor pouze 5 minut – nafukujte a vyfukujte pouze po dobu 5 minut. Doba běhu motoru nesmí překročit 5 minut.
- Děti od 8 let věku a osoby s omezenými fyzickými, smyslovými nebo mentálními schopnostmi, případně s nedostatkem zkušeností a znalostí, smí zařízení používat pouze pod dohledem nebo podle pokynů osoby, která může zaručit bezpečné použití a zná související rizika. Nenechávejte děti, aby si se zařízením hrály. Čištění a uživatelem zajišťovanou údržbu nesmí provádět děti bez dozoru.
- Nafoukněte lehátko na požadovanou tvrdost, aby zmizela většina záhybů.
- Po nafouknutí může být nutno lůžka dofukovat, aby byla

pevná. Dofukujte dle potřeby.

INFORMACE: POKYNY SI POZORNĚ PŘEČTĚTE A ULOŽTE. ULOŽTE SI TUTO PŘÍRUČKU PRO POZDĚJŠÍ POTŘEBU.

POZOR: PŘI POUŽITÍ PRODUKTU VE VENKOVNÍCH PROSTORÁCH A NA PLAVIDLECH HROZÍ NEBEZPEČÍ. NEPŘIBLIŽUJTE SE S OHNĚM.

Položka č	67403	67614	67630	67725	67692	67923	6716P	67401	67628	6713G	69050
	67462	67464	67690	67131	67836	67925		67556	67723		
Max. zatížení	300 kg						150 kg			350 kg	

POZNÁMKA: Nepřekračujte doporučené maximální zatížení. Při nedodržení tohoto pokynu hrozí poškození nebo exploze nafukovací matrace.

POZNÁMKA: Produkt není určen pro komerční použití.

POZNÁMKA: Vyobrazení mají pouze ilustrační charakter. Nemusí zobrazovat daný produkt. Bez měřítka.

ČIŠTĚNÍ A SKLADOVÁNÍ

1. Pokud se produkt znečistí, jemně jej otřete vlhkým hadrem, a to pouze povrchy z plyše a PVC. Nepoužívejte silné čisticí prostředky. Po vyschnutí produkt sbalte a uložte.
2. Před uložením vypusťte z produktu veškerý vzduch. Skladujte na suchém místě s teplotou nad 15 stupňů.
3. Když je matrace uložena, nepokládejte na ni ani do její blízkosti ostré nebo těžké předměty. Mohly by způsobit poškození.

LIKVIDACE

-  Elektrické výrobky se nesmějí vyhazovat do komunálního odpadu. Kde k tomu existují příslušná zařízení, recyklujte je. Rady ohledně možností recyklace vám poskytnou místní orgány nebo prodejce výrobku.

Pokud produkt likvidujete, přestřihněte ho a likvidujte podle místních předpisů. Obal likvidujte opatrně a promyšleně. Nevyhazujte do směšného odpadu. Odpovědný občan likviduje odpad ekologicky.

BRUKERHÅNDBOK

INNEBYGD AC-PUMPE, LUFTSENG

VIKTIGE SIKKERHETSINSTRUKSJONER

LES OG FØLG ALLE INSTRUKSJONENE.

Les, forstå og følg all informasjonen i denne bruksanvisningen før du installerer og bruker luftmadrassen. Disse advarslene, anvisningene og retningslinjene for sikkerhet gjelder vanlige risikoer, men de kan ikke dekke alle risikoer og farer i alle tilfeller. Bruk alltid forsiktighet, sunn fornuft og god dømmekraft når du har glede av luftmadrassen. Oppbevar denne informasjonen for framtidig bruk. I tillegg kan følgende informasjon leveres avhengig av luftmadrassstype. Ta vare på brukerhåndboken.

ADVARSEL

- Hvis instruksjonen er tapt, ta kontakt med Bestway eller søk den på nettstedet: www.bestwaycorp.com
- Hvis strømledningen er skadet, må den skiftes av produsenten, dennes serviceagent eller tilsvarende kvalifiserte personer for å unngå fare.
- Kjør motoren kun i 5 minutter av gangen – blås opp i bare 5 minutter og tøm den i bare 5 minutter. Motoren må ikke overstige en driftstid på 5 minutter.
- Dette apparatet kan brukes av barn fra 8 år og personer med redusert fysiske, sensoriske eller mentale evner eller mangel på erfaring og kunnskaper hvis de holdes under tilsyn og gis veiledning eller instruksjoner angående bruken av apparatet på en trygg måte og forstår farene som er involvert. Barn må ikke leke med apparatet.
- Inflater luftsengen til riktig fasthet og de fleste rynkene vil forsvinne.
- Etter bruk kan luftsengen kreve ekstra luft for å øke fastheten. Tilfør mer luft til fastheten er tilstrekkelig.

MERK: LES INSTRUKSJONENE GRUNDIG OG TA VARE

PÅ DEM. TA VARE PÅ DENNE BROSJYREN FOR FRAMTIDIG BRUK.

FORSIKTIG: FARE HVIS PRODUKTET BRUKES UTENDØRS OG/ELLER I VANNSCOOTER. HOLDES BORTE FRA ILD.

Artikkelnr.	67403	67614	67630	67725	67692	67923	6716P	67401	67628	6713G	69050
	67462	67464	67690	67131	67836	67925		67556	67723		
Maks belastning	300 kg / 661 lbs						150 kg / 330 lbs			350 kg / 772 lbs	

MERK: Ikke overskrid maksimal anbefalt last, ellers vil luftsengen bli skadet og kan til og med eksplodere.

MERK: Dette produktet er ikke tiltenkt kommersiell bruk.

MERK: Tegningene er kun for illustrasjonsformål. De gjenspeiler kanskje ikke det faktiske produktet. Ikke etter skala.

RENGJØRING OG OPPBEVARING

1. Hvis produktet blir skittent, bruker du en ren, fuktig klut og tørker av på på den lodne flaten og på PVC-overflaten. Ikke bruk kraftige rengjøringsmidler. Brett sammen og oppbevar produktet etter at det har tørket.
2. Slipp ut all luften av produktet før det settes til oppbevaring. Oppbevares på et tørt sted med temperatur over 15 grader.
3. Ikke plasser skarpe eller tunge gjenstander nær eller oppå madrassen mens den er oppbevart. Det kan forårsake skade.

KASSERING



Elektriske produkter skal kasseres i husholdningsavfallet.

Resirkuler hvis anlegg for dette eksisterer. Sjekk med de lokale myndighetene dine eller forhandleren din for resirkuleringsråd.

Hvis produktet skal kastes skal det skjæres opp og kastes i henhold til lokale forskrifter. Kast emballasjen i riktig avfallsbeholder. Kast ikke søppel i naturen. Søppel skal kastes på ansvarlig, miljøvennlig måte.

BRUKSANVISNING

INBYGGD AC-PUMP TILL LUFTMADRASS

VIKTIGA SÄKERHETSINSTRUKTIONER

LÄS OCH FÖLJ ALLA INSTRUKTIONER.

Läs instruktionerna noga så att du förstår och följer all information i bruksanvisning innan luftmadrassen installeras och används.

Dessa varningar, instruktioner och säkerhetsföreskrifter tar upp vanliga risker, men de omfattar inte alla risker eller alla faror i alla scenarion. Var alltid uppmärksam och använd sunt förnuft och gott omdöme när du använder luftmadrassen. Spara informationen för framtida bruk. Beroende på typ av luftmadrass kan följande information vara bifogad. Förvara instruktionerna säkert.

VARNING

- Om instruktionerna saknas, kontakta Bestway eller sök efter dem på webbplatsen: www.bestwaycorp.com
- Om elkabeln är skadad måste den bytas ut av tillverkaren, dess serviceombud eller liknande behöriga personer, för att undvika fara.
- Använd motorn endast i 5 minuter åt gången - blås upp i endast 5 minuter och släpp ut i endast 5 minuter. Motorn får inte överskrida en drifttid på 5 minuter.
- Produkten kan användas av barn från åtta år och uppåt och personer med försämrad fysisk, sensorisk eller mental förmåga eller brist på erfarenhet eller kunskap om de hålls under uppsikt eller instruerats i hur produkten används på ett säkert sätt så att de förstår riskerna det innebär. Barn ska inte leka med apparaten.
- Fyll på luftmadrassen med luft till lämplig fasthet och tills de flesta av rynkorna försvunnit.
- Efter användningen, kan luftmadrasser kräva ytterligare luft för att öka fastheten. Tillför luft för en korrekt fasthet.

NOTERA! LÄS HELA INSTRUKTIONERNA OCH SPARA DEM. BEVARA DEN HÄR INSTRUKTIONSBOKEN FÖR FRAMTIDA BEHOV.

FÖRSIKTIGHETSÅTGÄRD: DET KAN FINNAS RISKER OM PRODUKTEN ANVÄNDS UTOMHUS OCH/ELLER I VATTEN. FÅR INTE VARA I NÄRHETEN AV ELD.

Artikelnr	67403	67614	67630	67725	67692	67923	6716P	67401	67628	6713G	69050
	67462	67464	67690	6713I	67836	67925		67556	67723		
Maxlast	300 kg / 661 lbs						150 kg / 330 lbs			350 kg / 772 lbs	

OBS! Överskrid inte den rekommenderade maxvikten, eftersom luftmadrassen då kan skadas och t.o.m. explodera.
OBS! Produkten är inte avsedd för kommersiell användning.
OBS: Ritningarna är endast illustrativa. De kanske inte visar den aktuella produkten. Ej skalenliga.

RENGÖRING OCH FÖRVARING

1. Om produkten är smutsig, använd en ren fuktig trasa och torka försiktigt den mjuka ytan och PVC-ytan. Använd inte skarpa rengöringsmedel för att rengöra den. Vik ihop den och förvara produkten då den är torr.
2. Töm produkten helt på luft innan du lägger undan den för förvaring. Förvaras på en torr plats med en temperatur över 15 grader.
3. Placera inte vassa eller tunga föremål nära eller ovanpå madrassen vid förvaring. I annat fall kan madrassen skadas.

AVFALLSHANTERING



Elektroniska produkter ska inte kastas tillsammans med hushållsavfall.

Lämna in till en återvinningscentral. Kontrollera med din lokala myndighet eller återförsäljare angående återvinning.

Om produkten inte används ska den kasseras enligt lokala föreskrifter.

Kassera förpackningen noggrant och försiktigt. Skräpa inte ned. Se till att kasta allt skräp på ett miljövänligt sätt.

OMISTAJAN KÄSIKIRJA

ILMAPATJA, INTEGROITUSÄHKÖPUMPPU

TÄRKEITÄ TURVALLISUUSOHJEITA

LUE KAIKKI OHJEET JA NOUDATA NIITÄ.

Lue ennen ilmapatjan asennusta ja käyttöä kaikki tämän käyttöoppaan ohjeet huolellisesti, varmista, että ymmärrät ne ja noudata niitä.

Nämä varoitukset, ohjeet ja turvallisuusohjeet kattavat jotkin yleiset riskit, mutta ne eivät pysty kattamaan kaikkia riskejä ja vaaroja kaikissa tapauksissa. Ole aina varovainen, käytä tervettä järkeä ja hyvää arvostelukykä, kun käytät ilmapatjaa. Säilytä nämä tiedot myöhempää käyttöä varten. Ilmapatjan tyyppin mukaan sen mukana voidaan toimittaa myös alla mainitut tiedot. Pidä ohjeet tallella.

VAROITUS

- Jos ohjeet puuttuvat tai katoavat, ota yhteyttä Bestwayhin tai hae ne verkkosivustolta osoitteessa www.bestwaycorp.com
- Ainoastaan valmistaja, valmistajan huoltokumppani tai muu vastaava pätevä henkilö voi vaihtaa vahingoittuneen verkkojohdon.
- Käytä moottoria vain 5 minuuttia kerrallaan. Täytä ilmalla vain 5 minuuttia kerralla ja tyhjennä ilmasta vain 5 minuuttia kerralla. Moottorin käyntiaika ei saa ylittää 5 minuuttia.
- 8 vuotta täyttäneet lapset ja fyysisistä, henkisistä tai aistirajoitteista kärsivät tai kokemattomat tai tietotasoltaan rajoitetut henkilöt voivat käyttää tätä tuotetta, jos he ovat saaneet opastusta tai ohjeita tuotteen turvalliseen käyttöön ja ymmärtävät siihen liittyvät riskit. Lapset eivät saa leikkiä laitteella.
- Täytä ilmalla, kunnes ilmapatja on täytetty ilmalla asianmukaisesti ja useimmat rypyt ovat hävinneet.
- Käytön jälkeen ilmapatjat voivat vaatia lisää ilmaa kovuuden lisäämiseksi. Lisää ilmaa, kunnes patja on sopivan kova.

HUOMAUTUS: LUE OHJEET KOKONAAN JA SÄILYÄ NE. SÄILYÄ TÄMÄ OHJEKIRJA VASTAISUUDEN VARALLE.
VAROITUS: TUOTTEEN KÄYTTÖÖN VOI LIITTYÄ RISKEJÄ, KUN SITÄ KÄYTETÄÄN ULKONA TAI VEDEN LÄHELLÄ. ÄLÄ VIE LÄHELLE TULTA.

Tuotenumero	67403	67614	67630	67725	67692	67923	6716P	67401	67628	6713G	69050
	67462	67464	67690	67131	67836	67925		67556	67723		
Maksimikuorma	300 kg / 661 lbs						150 kg / 330 lbs			350 kg / 772 lbs	

HUOMAUTUS: Älä ylitä sallittua enimmäiskuormaa, sillä ilmapatja voi silloin vahingoittua ja jopa räjähtää.

HUOMAUTUS: Tuotetta ei ole tarkoitettu kaupalliseen käyttöön.

HUOMAA: Piirroksia on tehty vain havainnollistamistarkoituksessa. Ne voivat poiketa todellisesta tuotteesta. Piirroksia eivät ole mittakaavassa.

PUHDISTUS JA SÄILYTYS

- Jos tuote on likaantunut, pyyhi sametti- ja PVC-pinta varovasti puhtaalla ja kostealla pyyhkeellä. Älä käytä väkeviä liuottimia. Kokoa patja ja laita sen säilytykseen sen kuivattua.
- Tyhjennä kaikki ilma ennen varastointia. Säilytä kuivassa paikassa, jonka lämpötila on yli 15 °C.
- Älä aseta teräviä tai painavia esineitä varastoidun patjan lähelle tai sen päälle. Muussa tapauksessa tuote saattaa vahingoittua.

HÄVITTÄMINEN



Sähkölaitteita ei tule hävittää kotitalousjätteen mukana.

Vie laite asianmukaiseen keräys- ja kierrätyspisteeseen. Tarkista kierrätysohjeet paikallisilta viranomaisilta tai jälleenmyyjältä.

Jos tuote on epäkunnossa, pilko se ja hävitä paikallisten säädösten mukaisesti. Hävitä pakkaus huolella ja asianmukaisesti. Älä roskaa. Ole kunnan kansalainen ja hävitä roskat ympäristöystävällisesti.

PRÍRUČKA POUŽÍVATEĽA

ZABUDOVANÁ ELEKTRICKÁ PUMPA VO VZDUCHOVOM MATRACI

DÔLEŽITÉ BEZPEČNOSTNÉ POKYNY

PREČÍTAJTE SI VŠETKY POKYNY A DODRŽUJTE ICH.

Starostlivo si prečítajte a dodržiavajte všetky informácie v tomto návode pre používateľa ešte pred inštaláciou a používaním nafukovacej postele.

Tieto varovania, pokyny a bezpečnostné pokyny riešia niektoré všeobecné riziká ale nezahŕňajú však všetky riziká a nebezpečenstvá vo všetkých prípadoch. Vždy dávajte pozor, používajte zdravý rozum a správne posúdenie, pokiaľ používate nafukovaciu posteľ. Tieto informácie odložte pre budúce použitie. Okrem toho môžu byť v závislosti od typu nafukovacej postele poskytnuté nasledujúce informácie. Pokyny si odložte.

UPOZORNENIE

- Ak pokyny neviete nájsť, obráťte sa na spoločnosť Bestway alebo ich vyhľadajte na jej webových stránkach: www.bestwaycorp.com
- Pokiaľ je napájací kábel poškodený, musí ho vymeniť výrobca, jeho servisný zástupca či podobne kvalifikované osoby, aby sa zabránilo rizikám.
- Motor prevádzkujte vždy len 5 minút - nafukujte len 5 minút a vyfukujte len 5 minút. Motor nesmie prekročiť čas prevádzky 5 minút.
- Tento spotrebič môžu používať deti vo veku od 8 rokov a osoby s obmedzenými fyzickými, zmyslovými či mentálnymi schopnosťami či nedostatkom skúseností a znalostí, pokiaľ sú pod dozorom, či pokiaľ im boli poskytnuté pokyny týkajúce sa bezpečného používania spotrebiča, a pokiaľ chápu súvisiace riziká. Deti by sa so spotrebičom nemali hrať.
- Nafukujte vzduchovú matrac na správnu pevnosť a väčšina zvrásnenia sa narovná.
- Po použití môžu nafukovacie matrace potrebovať dofúknuť, aby sa zvýšila ich tvrdosť. Na dosiahnutie správnej tvrdosti, pridajte vzduch.

OZNAM: TIETO POKYNY SI STAROSTLIVO PREČÍTAJTE A ODLOŽTE ICH. TÚTO BROŽÚRU SI ODLOŽTE PRE BUDÚCE POTREBY.

POZOR: EXISTUJÚ RIZIKÁ SPOJENÉ S POUŽÍVANÍM TOHTO PREDMETU NA OTVORENOM PRIESTRANSTVE A/ALEBO NA LODI. UCDŤUJTE MIMO DOSAH OHŇA.

Položka č.	67403	67614	67630	67725	67692	67923	6716P	67401	67628	6713G	69050
	67462	67464	67690	6713I	67836	67925		67556	67723		
Max. zaťaženie	300 kg / 661 libier						150 kg / 330 libier			350 kg / 772 libier	

POZNÁMKA: Neprekračujte odporúčanú maximálnu záťaž. V opačnom prípade sa nafukovacia matrac poškodí či môže dokonca explodovať.

POZNÁMKA: Výrobok nie je určený na komerčné použitie.

POZNÁMKA: Obrázky slúžia len na ilustračné účely. Môžu sa odlišovať od skutočného výrobku. Nie sú podľa mierky.

ČISTENIE A SKLADOVANIE

1. Pokiaľ sa výrobok zašpiní, použite navlhčenú handričku a jemne utrite vložkové a PVC povrchy. Na čistenie nepoužívajte silné čistiace prostriedky. Výrobok zložte a po usušení uložte.
2. Pred uložením výrobku vypustte všetok vzduch. Skladujte na suchom mieste s teplotou nad 15 stupňov.
3. Počas skladovania neumiestňujte ostré alebo ťažké predmety do blízkosti matraca alebo na jeho vrchnú časť. Môže to spôsobiť poškodenie.

LIKVIDÁCIA



Elektrické zariadenia by sa nemali likvidovať spolu s domovým odpadom.

Prosím, recyklujte tam, kde existujú zariadenia na recykláciu. Ohľadom recyklačného poradenstva sa obráťte na miestny úrad alebo svojho predajcu.

Ak výrobok doslúžil prerežte ho a zlikvidujte podľa miestnych predpisov.

Obal starostlivo a opatrne zlikvidujte. Nevyhadzujte ho do zmesného odpadu. Buďte zodpovedný občan a odpad likvidujte ekologicky.

INSTRUKCJA OBSŁUGI

LÓŻKO DMUCHANE Z WBUDOWANĄ POMPĄ ELEKTRYCZNĄ (AC)

WAŻNE INSTRUKCJE BEZPIECZEŃSTWA

PRZECZYTAJ I PRZESTRZEGAJ WSZYSTKICH INSTRUKCJI.

Uważnie przeczytaj, zrozum i postępuj zgodnie ze wszystkimi informacjami zawartymi w niniejszej instrukcji obsługi przed zainstalowaniem i użyciem materaca powietrznego.

Te ostrzeżenia, instrukcje i wytyczne dotyczące bezpieczeństwa odnoszą się do niektórych typowych zagrożeń, ale nie mogą obejmować wszystkich zagrożeń i niebezpieczeństw we wszystkich przypadkach. Podczas korzystania z dmuchanego materaca zawsze należy zachować ostrożność, zdrowy rozsądek i zdrowy osąd. Zachowaj te informacje do wykorzystania w przyszłości. Ponadto w zależności od typu materaca powietrznego można podać następujące informacje. Przechowywanie instrukcji.

OSTRZEŻENIE

- W przypadku pominięcia instrukcji prosimy o kontakt z Bestway lub wyszukanie jej na stronie internetowej: www.bestwaycorp.com
- Jeśli przewód zasilający jest uszkodzony, musi zostać wymieniony przez producenta, jego przedstawiciela serwisowego lub podobnie wykwalifikowaną osobę, aby uniknąć zagrożenia.
- Silnik może pracować tylko przez 5 minut - nadmuchiwanie tylko przez 5 minut i opróżnianie tylko przez 5 minut. Czas pracy silnika nie może przekroczyć 5 minut.
- To urządzenie może być używane przez dzieci w wieku od 8 lat i osoby o ograniczonych zdolnościach fizycznych, sensorycznych lub umysłowych lub braku doświadczenia i wiedzy, jeśli są nadzorowane lub poinstruowane w zakresie bezpiecznego użytkowania urządzenia i rozumieją związane z tym zagrożenia. Dzieci nie mogą bawić się urządzeniem.
- Napompuj łóżko powietrzne do odpowiedniej jędrności, aż większość zmarszczek zniknie.
- Po użyciu, dla zwiększenia twardości może okazać się konieczne dopompowanie materacu. Dopompować dla uzyskania właściwej twardości.

UWAGA: PRZECZYTAJ W CAŁOŚCI i ZACHOWAJ TE INSTRUKCJE. ZACHOWAJ TĘ BROSZURĘ DO EWENTUALNEGO WGLĄDU.

UWAGA: UŻYCIĘ PRODUKTU NA ZEWNĄTRZ I NA POKŁADZIE JAKIKOLWIEK URZĄDZEŃ PŁYWAJĄCYCH MOŻE SPOWODOWAĆ ZAGROŻENIE. TRZYMAĆ Z DALEKA OD OGNIA.

Nr:	67403	67614	67630	67725	67692	67923	6716P	67401	67628	6713G	69050
	67462	67464	67690	6713I	67836	67925		67556	67723		
Maksymalne obciążenie	300 kg						150 kg		350 kg		

UWAGA: Nie przekraczać zalecanego maksymalnego obciążenia, może to uszkodzić materac lub nawet spowodować jego pęknięcie.

UWAGA: Produkt nie jest przeznaczony do użytku komercyjnego.

UWAGA: Rysunki mają tylko charakter ilustracyjny. Mogą odbiegać od właściwego produktu. Wymiary na rysunku nie są wymiarami rzeczywistymi.

CZYSZCZENIE I PRZECHOWYWANIE

1. Jeśli produkt uległ zabrudzeniu, za pomocą czystej wilgotnej szmatki przetrzeć do czysta powierzchnię flokowaną i z PCV. Nie stosować do czyszczenia silnych środków czyszczących. Po wysuszeniu złożyć i zmagazynować.
2. Przed przechowywaniem produktu należy wypuścić całe powietrze. Przechowywać w suchym miejscu o temperaturze powyżej 15 stopni.
3. Nie należy umieszczać ostrych lub ciężkich przedmiotów w pobliżu lub na materacu podczas przechowywania. Takie postępowanie może spowodować uszkodzenia.

UTYLIZACJA



Zużytych produktów elektrycznych nie należy wyrzucać razem z odpadami domowymi.

Sprzęt elektryczny i elektroniczny zawiera substancje, które w przypadku braku właściwego

- recyklingu mogą być groźne dla ludzkiego zdrowia i środowiska. Zużyty produkt oddaj do miejsca zajmującego się recyklingiem. Skontaktuj się z lokalnymi władzami lub sprzedawcą w celu uzyskania porady na temat recyklingu.

Jeżeli produkt zakończył swoją żywotność, potnij go i zutylizuj zgodnie z lokalnymi przepisami składowania odpadów.

Opakowanie należy zutylizować w sposób przemyślany i ostrożny. Nie zaśmiecać. Być dobrym obywatelem i pozbywać się śmieci w sposób ekologiczny.

HASZNÁLATI ÚTMUTATÓ

BEÉPÍTETT VÁLTAKOZÓ ÁRAMÚ SZIVATTYÚVAL RENDELKEZŐ LÉGÁGY

FONTOS BIZTONSÁGI UTASÍTÁSOK

MINDEN UTASÍTÁST OLVASSON EL ÉS TARTSA BE AZ AZOKBAN FOGLALTAKAT.

A légmattac felállítása és használata előtt figyelmesen olvassa el ezt a használati útmutatót, és értse meg, valamint tartsa be a benne foglaltakat.

Ezek a figyelmeztetések, utasítások és biztonsági iránymutatások segítenek elhárítani néhány általános kockázatot, de nem tudják lefedni az összes kockázatot és veszélyt. A légmattac használatakor mindig legyen óvatos, megfontolt, és jó ítélőképességű. Tegye félre ezt a kézikönyvet, hogy a jövőben bármikor belenézhesen. Továbbá az alábbi információ biztosítására lehet szükség a légmattac típusának függvényében. Őrizze meg az útmutatót biztos helyen.

FIGYELMEZTETÉS

- Az útmutató elvesztése esetén, kérjük, vegye fel a kapcsolatot a Bestway vállalattal, vagy keresse meg a következő weboldalon: www.bestwaycorp.com
- Ha a készülék kábele megsérült, a gyártó vagy hasonlóan szakképzett személy által ki kell cseréltetni, a baleset elkerülésének érdekében.
- A motort folyamatosan csak 5 percig működtesse: a felfújást csak 5 percig végezze, és a leeresztést csak 5 percig végezze. A motor üzemideje nem haladhatja meg az 5 percet.
- Ez a készülék 8 éves kortól használható, illetve a fizikailag, érzékszervileg vagy szellemileg korlátozott, továbbá a kellő tapasztalattal vagy tudással nem rendelkező személyek a készüléket csak felügyelet mellett, vagy a készülék biztonságos használatával kapcsolatos ismeretek megszerzését és a járulékos veszélyek megértését követően használhatják. A gyermekek nem játszhatnak a készülékkel.
- Fújja fel a légágyat, amíg a légágy megfelelő keménységűvé válik, és amíg a ráncok jelentős része eltűnik.
- Használat után a felfújható ágyakat esetenként után kell tölteni levegővel, hogy megőrizzék tartásukat. Töltse fel levegővel az ágyat, amíg megfelelően kemény nem lesz.

MEGJEGYZÉS: ALAPOSAN OLVASSA EL ÉS TEGYE EL EZT AZ ÚTMUTATÓT. TEGYE FÉLRE EZT A KÉZIKÖNYVET, HOGY A JÖVŐBEN BÁRMIKOR BELENÉZHESSEN.

VIGYÁZAT: A TERMÉK SZABADBAN ÉS/VAGY VÍZI JÁRMŰBEN VALÓ HASZNÁLATA VESZÉLYES LEHET. TARTSA TÁVOL A TŰZTŐL.

Elem sz.	67403	67614	67630	67725	67692	67923	6716P	67401	67628	6713G	69050
	67462	67464	67690	67131	67836	67925		67556	67723		
Maximális terhelés	300 kg / 661 font						150 kg / 330 font		350 kg / 772 font		

MEGJEGYZÉS: Ne lépje túl a javasolt maximális terhelést, különben a légágy meg fog sérülni, sőt akár fel is robbanhat.

MEGJEGYZÉS: A termék nem iparszerű használatra lett tervezve.

MEGJEGYZÉS: Az ábrák csak illusztrációs célokat szolgálnak. Nem feltétlenül az eredeti terméket mutatják be. A méretarányok a valótól eltérhetnek.

TISZTÍTÁS ÉS TÁROLÁS

1. Ha a termék elpiszkolódik, egy tiszta törövel óvatosan törölje le a bolyhos és a PVC felületet. Ne használjon erős tisztítószeret a tisztításhoz. Miután megszáradt hajtsa össze és tárolja a terméket.
2. A termék tárolása előtt minden levegőt engedjen ki belőle. A terméket száraz, 15 foknál melegebb helyen tárolja.
3. A tárolás ideje alatt ne helyezzen éles vagy nehéz tárgyakat a matrac közelébe vagy tetejére. Ellenkező esetben a termék károsodhat.

ÁRTALMATLANÍTÁS



Az elektromos termékek nem képezhetik a háztartási hulladék részét.

Éljen az újrahasznosítás lehetőségével, ha elérhetőek a megfelelő létesítmények. Az

újrahasznosításra vonatkozó tanácsok tekintetében tájékozódjon az önkormányzatnál vagy a forgalmazónál.

Ha a terméket többé már nem lehet használni, vágja szét, és ártalmatlanítsa a helyi önkormányzat előírásai szerint

A csomagolás ártalmatlanítását óvatosan és gondosan végezze. Ne szemeteljen. Felelős állampolgárként a szemét ártalmatlanítását környezetbarát módon tegye.

ĪPAŠNIEKA ROKASGRĀMATA

IEBŪVĒTS MAIŅSTRĀVAS PUMPIS PIEPŪŠAMAJAM MATRACIM

SVARĪGAS DROŠĪBAS INSTRUKCIJAS

IZLASIET UN IEVĒROJIET VISUS NORĀDĪJUMUS.

Pirms uzstādāt un izmantot piepūšamo matraci, uzmanīgi izlasiet, izprotiet un ievērojiet visu informāciju, kas norādīta šajā lietotāja rokasgrāmātā.

Šie brīdinājumi, instrukcijas un drošības vadlīnijas ietver dažus no izplatītākajiem riskiem, taču tās nevar ietvert visus riskus un briesmas visos gadījumos. Izmantojot piepūšamo matraci, vienmēr ievērojiet piesardzību, rīkojieties apdomīgi un saprātīgi. Saglabājiet šo informāciju izmantošanai nākotnē. Tālāk izklāstītā informācija var tikt sniegta atkarībā no konkrētā piepūšamā matrača veida. Uzraudzības instrukcija.

BRĪDINĀJUMS!

- Ja jums nav instrukcijas, sazinieties ar Bestway vai meklējiet informāciju tīmekļa vietnē: www.bestwaycorp.com
- Ja strāvas vads ir bojāts, ražotājam, tā servisa pārstāvim vai līdzīgi kvalificētai personai tas ir jānomaina, lai neradītu apdraudējumu.
- Vienā reizē darbiniet motoru tikai 5 minūtes — iesūknējiet tikai 5 minūtes un izsūknējiet tikai 5 minūtes. Motora darbības laiks nedrīkst pārsniegt 5 minūtes.
- Šo ierīci var izmantot bērni no 8 gadu vecuma un personas ar samazinātu fizisko, sensori vai mentālo spēju vai bez atbilstošām zināšanām, ja tos pieskata vai arī tie ir sapratuši instrukcijas saistībā ar ierīces izmantošanu un apzinās iesaistītos riskus. Bērni nedrīkst spēlēties ar ierīci.
- Piepūstiet gaisa gultu līdz atbilstošai cietībai un līdz visas grumbas ir izlīdzinājušās.
- Pēc lietošanas, gaisa gultām var būt nepieciešams papildus gaiss, lai palielinātu stingrumu. Pievienojiet gaisu, lai iegūtu atbilstošu stingrumu.

BRĪDINĀJUMS: PILNĪBĀ IZLASIET INSTRUKCIJAS UN SAGLABĀJIET ŠIS INSTRUKCIJAS. SAGLABĀJIET ŠO BUKLETU NĀKOTNES ATSAUCĒM.

BRĪDINĀJUMS: JA IZMANTOJAT PRIEKŠMETU BRĪVĀ DABĀ UN/VAI UZ KUĢA. TURIET PA GABALU NO UGUNIS.

Preces Nr.	67403	67614	67630	67725	67692	67923	6716P	67401	67628	6713G	69050
	67462	67464	67690	6713I	67836	67925		67556	67723		
Maksimālā slodze	300 kg / 661 lbs						150 kg / 330 lbs			350 kg / 772 lbs	

PIEZĪME: Nepārsniedziet maksimālo ieteikto slodzi vai gaisa gulta tikt sabojāta un pat uzsprāgt.

PIEZĪME: Prece nav paredzēta komerciālai lietošanai.

PIEZĪME: Zīmējumiem ir tikai ilustratīvs raksturs. Tajos var nebūt attēlots faktiskais izstrādājums. Tie nav veikti mērogā.

TĪRĪŠANA UN GLABĀŠANA

1. Ja produkts tiek sasmērēts, izmantojiet tīru, mitru, drānu un uzmanīgi noslaukiet flokēto un PVC virsmu. Neizmantojiet raupjus tīrīšanas līdzekļus. Salokiet un pēc izžūšanas noglabājat produktu.
2. Pirms izstrādājuma novietošanas glabāšanai izlaidiet visu gaisu. Glabājiet sausā vietā, temperatūrā virs 15 grādiem.
3. Matrača uzglabāšanas laikā nenovietojiet asus vai smagus priekšmetus uz vai blakus tiem. Tie var radīt bojājumus.

UTILIZĀCIJA



Elektriskos izstrādājumus nedrīkst izmest kopā ar sadzīves atkritumiem.

Nododiet tos pārstrādei, ja tas ir iespējams. Lai saņemtu ieteikumus par nodošanu

— pārstrādei, sazinieties ar vietējo atbildīgo iestādi vai mazumtirgotāju.

Pēc izstrādājuma izmantošanas pabeigšanas sagrieziet to un utilizējiet atbilstoši jūsu pašvaldības noteikumiem.

Iepakojumu utilizējiet rūpīgi un pārdomāti. Nepiesārņojiet vidi. Katra godprātīga pilsoņa pienākums ir utilizēt atkritumus videi draudzīgā veidā.

NAUDOTOJO VADOVAS

PRIPUČIAMA LOVA SU ĮMONTUOTA AC POMPA

SVARBIOS SAUGOS INSTRUKCIJOS

PERSKAITYKITE IR LAIKYKITĖS VISŲ INSTRUKCIJŲ.

Prieš montuodami ir naudodami pripučiamą čiužinį atidžiai perskaitykite, supraskite ir vadovaukitės visa informacija, pateikiama šiame naudotojo vadove.

Šie perspėjimai, nurodymai ir saugos gairės atkreipia dėmesį į kai kuriuos dažniausiai kylančius pavojus, tačiau jie neapima visų rizikų ir pavojų, kylančių visais atvejais.

Mėgaudamiesi poilsiu pripučiama čiužinio, būkite atsargūs ir vadovaukitės sveiku protu. Išsaugokite šį vadovą, nes jo gali prireikti ateityje. Be to, atsižvelgiant į pripučiama čiužinio tipą, gali būti pridėdama tolesnė informacija. Saugokite instrukcijas.

ĮSPĖJIMAS

- Jeigu kyla klausimų, susisieki su „Bestway“ arba apsilankykite svetainėje www.bestwaycorp.com
- Jei maitinimo laidas sugadintas, jis turi būti pakeistas gamintojo, jo tarpininkų ar panašią kvalifikaciją turinčių asmenų, kad būtų išvengta pavojaus.
- Naudokite variklį 5 minutes – pūskite tik 5 minutes ir leiskite orą tik 5 minutes. Variklis negali viršyti 5 minučių veikimo laiko.
- Šį prietaisą gali naudoti vaikai nuo 8 metų ir vyresni bei asmenys, turintys psichinį, jutiminį ar protinę negalią arba tie, kuriems trūksta patirties bei žinių, jeigu jie yra prižiūrimi ir instruktuojami apie saugų prietaiso naudojimą ir supranta su tuo susijusius pavojus. Vaikai neturėtų žaisti su gaminiu.
- Pripūtus pripučiama lovą iki tinkamo lygio dauguma raukšlių išnyksta.
- Panaudojus gali reikėti pripučiama lovą pripūsti papildomai, kad ji būtų tvirtesnė. Pripūskite iki tinkamo tvirtumo.

PASTABA: PERSKAITYKITE VISAS INSTRUKCIJAS IR JAS IŠSAUGOKITE. IŠSAUGOKITE, KAD GALĖTUMĖTE PERŽIŪRĖTI VĒLIAU.

ATSARGIAI: YRA RIZIKA, KAI NAUDOJATE GAMINĄ ATVIRAME LAIVE. LAIKYKITE ATOKIAI NUO UGNIES.

Elemento NR.	67403	67614	67630	67725	67692	67923	6716P	67401	67628	6713G	69050
	67462	67464	67690	6713I	67836	67925		67556	67723		
Maksimali apkrova	300 kg / 661 svar.						150 kg / 330 svar.			350 kg / 772 svar.	

PASTABA: Neviršykite rekomenduojamos maksimalios apkrovos, nes pripučiamą lovą bus pažeista ar net gali sprogti.



PASTABA: Tai nėra komercinės paskirties prietaisai.

PASTABA: Paveikslėliai skirti tik pavaizduoti gaminį. Jie neatspindi tikrojo gaminio. Iš paveikslėlių negalite spręsti apie gaminio dydį.

VALYMAS IR SAUGOJIMAS

1. Jei gaminys susitepa, naudodami šviesią drėgną šluostę švelniai nuvalykite prikimštą ir PVC paviršius. Valyti nenaudokite šiurkščių ploviklių. Sulenkite ir padėkite saugoti, kai gaminys išdžius.
1. Prieš padėdami į laikymo vietą išleiskite iš gaminio visą orą. Saugokite sausoje vietoje, kur temperatūra viršija 15 laipsnių.
1. Ant saugomo čiužinio arba šalia jo nedėkite aštrių ir sunkių daiktų. Tai gali pažeisti čiužinį.

UTILIZAVIMAS

-  Elektrinių prietaisų atliekų negalima išmesti su įprastomis buitinėmis atliekomis. Atiduokite perdirbti, jei yra atitinkamas atliekų perdirbimo punktas. Patarimo dėl  perdirbimo kreipkitės į vietinę valdžios instituciją ar pardavėją.

Jei produkto nebenaudojate, jį perkirkite ir utilizuokite pagal vietinius reikalavimus. Rūpestingai ir atsakingai išmeskite pakuotes. Nešiukšlinkite. Išmeskite šiukšles tinkamai ir neteršdami aplinkos.

LASTNIŠKI PRIROČNIK

NAPIHLJIVA BLAZINA Z VGRAJENO ELEKTRIČNO TLAČILKO AC

POMEMBNA VARNOSTNA NAVODILA

PREBERITE IN UPOŠTEVAJTE VSA NAVODILA.

Pred namestitvijo in uporabo napihljive blazine natančno preberite, razumejte in upoštevajte vse informacije v tem uporabniškem priročniku.

Ta opozorila, navodila in varnostne smernice obravnavajo nekatera pogosta tveganja, vendar ne morejo zajeti vseh tveganj in nevarnosti v vseh primerih. Vedno bodite previdni, ohranite zdravi razum in dobro presodite, ko uživate z napihljivo blazino. Te informacije shranite za nadaljnjo uporabo. Za različne vrste napihljivih blazin navedene informacije ob dobavi se lahko razlikujejo. Varno shranite ta navodila.

OPOZORILO

- Če sta navodila izgubljena, se obrnite na Bestway ali ga poiščite na spletni strani: www.bestwaycorp.com
- Če je napajalni kabel poškodovan, v izogib nevarnosti ga mora zamenjati proizvajalec, njegov serviser ali podobno usposobljene osebe.
- Motor uporabljajte le 5 minut naenkrat – napihujte samo 5 minut in izpihujte samo 5 minut. Motor ne sme delovati več kot 5 minut.
- To napravo smejo uporabljajo otroci, starejši od 8 let in osebe, ki imajo zmanjšane telesne, zaznavne ali mentalne sposobnosti, ali nimajo zadostnega znanja in izkušenj, če jih nekdo pri uporabi nadzoruje ali pa jih je oseba, ki je odgovorna za njihovo varnost, poučila o varni uporabi naprave in razumejo z uporabo naprave povezane nevarnosti. Otroci se ne smejo igrati z napravo. Čiščenja in uporabniškega vzdrževanja ne smejo izvajati otroci brez nadzora.
- Napihnite napihljivo blazino do zelene čvrstosti, tako da izgine večina gub.
- Po uporabi bo morda treba napihniti zračno blazino z dodatnim zrakom in s tem povečati trdnost. Dodatno

napihnite, da bo izdelek primerno trden.

OBVESTILO: PREBERITE TA NAVODILA V CELOTI IN JIH SHRANITE. SHRANITE TA NAVODILA ZA KASNEJŠO UPORABO.

POZOR: ČE TA IZDELEK UPORABLJATE NA PROSTEM IN/ALI V PLOVILU OBSTAJAJO DOLOČENE NEVARNOSTI. IZDELKA NE PUSTITE V BLIŽINI OGNJA.

Št. izdelka	67403	67614	67630	67725	67692	67923	6716P	67401	67628	6713G	69050
	67462	67464	67690	67131	67836	67925		67556	67723		
Največja nosilnost	300 kg / 661 lbs						150 kg / 330 lbs			350 kg / 772 lbs	

OPOMBA: Največje dovoljene nosilnosti ne smete prekoračiti, saj se lahko zračna blazina poškoduje in celo eksplodira.

OPOMBA: Ta izdelek ni namenjena za komercialno uporabo.

OPOMBA: Risbe samo za ilustracijo. Morda ne odražajo dejanskega izdelka. Nisu v merilu.

ČIŠČENJE IN SHRANJEVANJE

1. Če se izdelek umaže, uporabite čisto vlažno krpo in nežno obrišite površino. Za čiščenje ne uporabljajte agresivnih čistil. Suh izdelek zložite in shranite.
2. Preden izdelek shranite, izpustite ves zrak. Shranjujte v suhem prostoru pri temperaturi nad 15 stopinj.
3. Med shranjevanjem ne postavljajte ostrih ali težkih predmetov blizu ali na vrh blazine. S tem lahko povzročite škodo.

ODSTRANITEV IZ UPORABE

 Električnih izdelkov ne smete odvreči med gospodinjne odpadke.
Prosimo, reciklirajte tam, kjer je to dovoljeno. Za nasvet glede recikliranja se obrnite na vaš lokalni organ ali prodajalca.

Če izdelka ne boste več uporabljali, ga razrežite in zavržite v skladu z veljavno zakonodajo. Embalažo zavržite skrbno in preiščljeno. Ne smetite! Bodite dober državljan in odpadke odlagajte na okolju prijazen način.

KULLANICI KILAVUZU

DAHİLİ AC POMPALI ŞİŞME YATAK

ÖNEMLİ GÜVENLİK TALİMATLARI

TÜM TALİMATLARI OKUYUN VE YERİNE GETİRİN.

Şişme yatağı monte etmeden ve kullanmadan önce bu kullanıcı kılavuzundaki tüm bilgileri dikkatlice okuyun, anlayın ve izleyin.

Bu uyarılar, talimatlar ve güvenlik kılavuz ilkeleri, bazı genel riskler ile ilgilidir ancak her durumdaki tüm riskleri ve tehlikeleri kapsayamayabilir. Şişme yatağı kullanırken daima dikkatli olun, sağduyulu davranın ve mantıklı hareket edin. Bu bilgileri gelecekte başvurmak üzere saklayın. İlaveten, şişme yatağın türüne bağlı olarak takip eden bilgiler sağlanabilir. Bu talimatları saklayın.

UYARI

- Talimatları kaybettiyseniz, lütfen Bestway ile irtibata geçin veya web sitemizde arayın: www.bestwaycorp.com
- Besleme kablosu zarar görürse, herhangi bir tehlikenin meydana gelmesini önlemek için üretici firma, servis elemanı veya benzer yeterlilikteki kişiler tarafından değiştirilmelidir.
- Motoru her seferinde yalnızca 5 dakika çalıştırın – yalnızca 5 dakikalığına şişirin ve yalnızca 5 dakikalığına söndürün. Motorun çalışma süresi 5 dakikayı aşmamalıdır.
- Bu cihaz, güvenli bir şekilde kullanılmasıyla ilgili kendilerine gözetim veya talimat verilmişse ve içermiş olduğu tehlikeler kendileri tarafından anlaşılıyorsa 8 yaş ve üzeri çocuklar ve fiziksel, duyuşsal veya zihinsel yetenek eksikliği bulunan veya tecrübe ve bilgi eksikliği olan kişiler tarafından kullanılabilir. Çocuklar cihaz ile oynamamalıdır. Temizleme ve kullanıcı bakımı, gözetimsiz çocuklar tarafından yapılmamalıdır.
- Şişme yatağı, doğru sertliğe ulaşıncaya ve kırışıklıkların çoğu yok oluncaya kadar şişirin.
- Kullandıktan sonra, şişme yatak sertliğinin artırılması için ilave havaya ihtiyaç duyabilir. Uygun sertliğe kadar hava verin.

DİKKAT: BU TALİMATLARI SONUNA KADAR OKUYUN VE SAKLAYIN. GELECEKTE BAŞVURMAK ÜZERE BU KİTAPÇIĞI SAKLAYIN.

DİKKAT: ÜRÜNÜN AÇIK HAVADA VE/VEYA DENİZ TAŞITLARINDA KULLANILMASI RİSKLER BARINDIRIR. ATEŞTEN UZAK TUTUN.

Parça NO.	67403	67614	67630	67725	67692	67923	6716P	67401	67628	6713G	69050
	67462	67464	67690	6713I	67836	67925		67556	67723		
Maks. yük	300 kg / 661 lbs						150 kg / 330 lbs			350 kg / 772 lbs	

NOT: Önerilen maksimum yükü aşmayın, aksi takdirde şişme yatak hasar görebilir hatta patlayabilir.

NOT: Bu ürün ticari amaçla kullanım için değildir.

NOT: Çizimler sadece tasvir amaçlıdır. Gerçek ürünü tam olarak yansıtmayabilirler. Ölçeklendirme yapmak için referans alınamaz.

TEMİZLİK VE MUHAFAZA

1. Ürün kirlenirse, floke ve PVC yüzeyini temiz ve nemli bir bezle yavaşça silerek temizleyin. Temizlik için sert deterjanlar kullanmayın. Ürün kurduktan sonra katlayıp muhafaza edin.
2. Ürünü muhafaza etmeden önce tüm havasını alın. Sıcaklığı 15 derecenin üzerinde olan kuru bir yerde depolayın.
3. Depoda, şiltenin yakınına veya üzerine ağır ya da keskin cisimler koymayın. Bu, hasar görmesine neden olabilir.

BERTARAF

-  Elektrikli ürünler, evsel atıklarla birlikte atılmamalıdır. Lütfen tesislerin bulunduğu yerlerde geri dönüşürün. Geri dönüşüm tavsiyesi için yerel yönetime veya satıcınıza danışın.

Ürün hizmet dışı ise, lütfen kesin ve yerel kurallara uygun olarak atın.

Paketi dikkatli ve saygılı şekilde atın. Çevreyi kirletecek şekilde atmayın. İyi bir vatandaş olun ve çöpü çevreye saygılı bir şekilde atın.

MANUALUL UTILIZATORULUI

PAT GONFLABIL CU POMPĂ C.A. ÎNCORPORATĂ

INSTRUCȚIUNI IMPORTANTE PRIVIND SIGURANȚA

CITIȚI ȘI RESPECTAȚI TOATE INSTRUCȚIUNILE.

Citiți cu atenție, înțelegeți și respectați toate informațiile din acest manual al utilizatorului înainte de instalarea și utilizarea saltei gonflabile.

Aceste avertismente, instrucțiuni și indicații de siguranță abordează o serie de riscuri frecvente, dar nu pot acoperi toate riscurile și pericolele din toate situațiile. Adoptați întotdeauna o atitudine atentă, bun simț și rațiune atunci când vă bucurați de saltea gonflabilă. Păstrați aceste informații pentru utilizări viitoare. În plus, pot fi furnizate următoarele informații, în funcție de tipul de saltea gonflabilă. Păstrarea în siguranță a instrucțiunilor.

AVERTISMENT

- Dacă instrucțiunile lipsesc, vă rugăm să contactați Bestway sau căutați-le pe pagina de internet: www.bestwaycorp.com
- În cazul în care cablul de alimentare este avariât, acesta trebuie înlocuit de către producător, de agentul de service al acestuia sau de alte persoane calificate în mod similar, pentru evitarea pericolelor.
- Utilizați motorul doar timp de 5 minute o dată - umflarea se face doar în 5 minute iar dezumflarea tot numai 5 minute. Motorul nu trebuie să funcționeze mai mult de 5 minute.
- Acest dispozitiv poate fi utilizat de copiii cu vârsta de minimum 8 ani și de persoane cu capacități fizice, senzoriale sau mintale reduse sau care nu dețin experiența și cunoștințele necesare dacă sunt sub supraveghere sau au primit instrucțiuni cu privire la folosirea dispozitivului într-o manieră sigură și care înțeleg pericolele implicate. Copiii nu trebuie să se joace cu dispozitivul.
- Umflați patul gonflabil până la rigiditatea adecvată și până dispar majoritatea cutelor.
- După utilizare, paturile gonflabile necesită aer suplimentar pentru a crește fermitatea. Adăugați aer pentru o rigiditate adecvată.

NOTĂ: CITIȚI COMPLET INSTRUCȚIUNILE ȘI SALVAȚI

ACESTE INSTRUCȚIUNI. PĂSTRAȚI ACEASTĂ BROȘURĂ PENTRU CONSULTAREA VIITOARE.

ATENȚIE: EXISTĂ RISCURI LA UTILIZAREA ARTICOLULUI ÎN AER DESCHIS ȘI/SAU A BĂRCII, A SE FERI DE FOC.

Nr. articol:	67403	67614	67630	67725	67692	67923	6716P	67401	67628	6713G	69050
	67462	67464	67690	67131	67836	67925		67556	67723		
Sarcină maximă	300 kg / 661 livre						150 kg / 330 livre		350 kg / 772 livre		

NOTĂ: Nu depășiți sarcina utilă maximă recomandată sau patul gonflabil se va deteriora și chiar va exploda.

NOTĂ: Acest produs nu este destinat utilizării în scopuri comerciale.

NOTĂ: Desenele au doar rol ilustrativ. Este posibil să nu redea produsul real. Nu sunt la scară.

CURĂȚARE ȘI DEPOZITARE

1. În cazul în care un produs se murdărește, utilizați o lavetă umedă și ștergeți ușor suprafața cu scame și din PVC. Nu utilizați detergenți duri pentru curățare. Pliai și depozitați după uscarea produsului.
2. Înainte de a depozita produsul, scoateți tot aerul. A se depozita într-un loc uscat, cu temperatura de peste 15 grade.
3. Nu puneți obiecte ascuțite sau grele aproape sau deasupra saltelei pe parcursul depozitării. În caz contrar se pot produce avarii.

ELIMINARE



Produsele electrice nu trebuie eliminate împreună cu deșeurile casnice.

Vă rugăm să reciclați dacă există unități de reciclare. Verificați cu autoritatea locală sau distribuitorul pentru recomandări de reciclare.

Dacă produsul nu mai este adecvat, vă rugăm să-l tăiați și să-l eliminați conform prevederilor consiliului dvs. local.

Pachetul trebuie să fie eliminat cu atenție și simt de răspundere. Nu eliminați produsul ca pe un deșeu menajer obișnuit. Pentru a fi un bun cetățean eliminați gunoiul într-o manieră ecologică.

РЪКОВОДСТВО НА ПОТРЕБИТЕЛЯ

НАДУВАЕМО ЛЕГЛО С ВГРАДЕНА ЕЛЕКТРИЧЕСКА ПОМПА

ВАЖНИ ИНСТРУКЦИИ ЗА БЕЗОПАСНОСТ

ПРОЧЕТЕТЕ И СПАЗВАЙТЕ ВСИЧКИ ИНСТРУКЦИИ.

Внимателно прочетете, разберете и следвайте цялата информация в ръководството, преди да инсталирате и използвате надуваемия дюшек.

Тези предупреждения, инструкции и указания за безопасност включват някои общи рискове, но те не могат да покриват всички рискове и опасности при всички случаи. Винаги бъдете внимателни, използвайте здрав разум и добра преценка, когато се наслаждавате на надуваемия дюшек. Запазете тази брошура за бъдещи справки. Освен това в зависимост от типа на надуваемия матрак може да се предостави следната информация.

ВНИМАНИЕ

- Ако инструкциите липсват, моля, свържете се с Bestway или ги намерете на уебсайта: www.bestwaycorp.com
- Ако кабелът на захранване е повреден, то той трябва да бъде заменен от производителя, неговия обслужващ агент или лице с подобна квалификация, за да се избегне евентуална опасност.
- Всеки път включвайте мотора само за 5 минути, надувайте само за 5 минути и изпускате въздуха само за 5 минути. Работното време на мотора не трябва да превишава 5 минути.
- Този уред може да се използва от деца на възраст над 8 години и хора с ограничени физически, сетивни или умствени способности или без опит и познания, ако те са под наблюдение или са били инструктирани за използването на уреда по безопасен начин и осъзнават опасностите, които могат да възникнат. Децата не трябва да си играят с уреда.
- Надуйте надуваемото легло до подходящата твърдост и докато повечето гънки се изгладят.
- След употреба, надуваемите легла може да изискват допълнителен въздух за увеличаване на твърдостта. Добавете въздух до достигане на правилната твърдост.

ЗАБЕЛЕЖКА: ПРОЧЕТЕТЕ ИЗЦЯЛО ИНСТРУКЦИИТЕ И ЗАПАЗЕТЕ ТЕЗИ ИНСТРУКЦИИ. ЗАПАЗЕТЕ ТАЗИ БРОШУРА ЗА БЪДЕЩИ СПРАВКИ.

ВНИМАНИЕ: СЪЩЕСТВУВАТ РИСКОВЕ, КОГАТО ИЗПОЛЗВАТЕ АРТИКУЛА В ОТКРИТ И/ИЛИ ВОДЕН ПЛАВАТЕЛЕН СЪД. ПАЗЕТЕ ОТ ОГЪН.

Артикул No.	67403	67614	67630	67725	67692	67923	6716P	67401	67628	6713G	69050
	67462	67464	67690	67131	67836	67925		67556	67723		
Максимално натоварване	300 kg / 661 lbs						150 kg / 330 lbs			350 kg / 772 lbs	

ЗАБЕЛЕЖКА: Не надвишавайте максималното препоръчително натоварване или надуваемото легло ще се повреди или дори да експлодира.

ЗАБЕЛЕЖКА: Този продукт не е предвиден за употреба с търговска цел.

ЗАБЕЛЕЖКА: Изображения, единствено с илюстративна цел. Може да не отразяват действителния продукт. Не са в скала.

ПОЧИСТВАНЕ & СЪХРАНЕНИЕ

1. Ако продуктът се замърси, използвайте чиста, влажна кърпа и избършете внимателно подплатената и PVC повърхности. Не използвайте агресивни препарати за почистване. Сгънете и сложете на съхранение продукта след като изсъхне.
2. Преди да сложите на съхранение продукта, изпуснете изцяло въздуха. Съхранявайте на сухо място при температури над 15 градуса.
3. Не поставяйте остри или тежки предмети в близост или върху дюшека при съхранението му. Това може да го повреди.

ИЗХВЪРЛЯНЕ

-  Електрическите продукти не трябва да се изхвърлят с битовите отпадъци. Моля, рециклирайте, когато има такива пунктове. Обърнете се към местните органи или търговеца на дребно за съвет относно рециклирането.

Ако продуктът е извън употреба, моля, нарежете го и го изхвърлете според вашия местен регламент.

Изхвърлете опаковката внимателно и грижливо. Не изхвърляйте. Бъдете добър гражданин и изхвърляйте отпадъците по съобразен с околната среда начин.

VLASNIČKI PRIRUČNIK

UGRAĐENA AC PUMPA ZA MADRAC NA NAPUHAVANJE

VAŽNE SIGURNOSNE UPUTE

PROČITAJTE SVE UPUTE I PRIDRŽAVAJTE IH SE.

Pažljivo pročitajte, razumite i slijedite sve informacije u ovom korisničkom priručniku prije postavljanja i korištenja madraca na napuhavanje.

Ova upozorenja, upute i sigurnosne smjernice bave se nekim uobičajenim rizicima, ali ne moraju pokrivati sve rizike i opasnosti u svim slučajevima. Uvijek budite oprezni, održavajte zdrav razum i dobro prosudite kada uživate u madracu na napuhavanje. Spremite ove informacije za buduću upotrebu. Za različite vrste madraca na napuhavanje podaci navedeni pri isporuci mogu se razlikovati. Pohranite ove upute na sigurno.

UPOZORENJE

- Ako ste izgubili upute, kontaktirajte Bestway ili ih potražite na web stranici: www.bestwaycorp.com
- Ako je kabel za napajanje oštećen, mora ga zamijeniti proizvođač, njegov serviser ili slično kvalificirane osobe kako bi se izbjegla opasnost.
- Uključujte motor samo 5 minuta odjednom – napuhavajte samo 5 minuta i ispuhavajte samo 5 minuta. Motor ne smije raditi duže od 5 minuta.
- Ovaj uređaj smiju koristiti djeca u dobi od 8 godina naviše i osobe sa smanjenim fizičkim, osjetilnim ili mentalnim sposobnostima ili nedostatkom iskustva i znanja, ako su pod nadzorom ili su dobile upute o sigurnom korištenju uređaja i razumiju opasnosti koje su s time povezane. Djeca se ne smiju igrati s uređajem. Čišćenje i korisničko održavanje ne smiju obavljati djeca bez nadzora.
- Ispunite zrakom madrac na napuhavanje dok ne postane dovoljno tvrd i dok svi nabori ne nestanu.
- Nakon uporabe, zračnim krevetima može biti potreban dodatni zrak za povećanje čvrstoće. Dodajte zrak do pravilne čvrstoće.

NAPOMENA: PROČITAJTE U CIJELOŠTI OVE UPUTE PRIJE KORIŠTENJA PROIZVODA I SAČUVAJTE IH.

SAČUVAJTE OVAJ PRIRUČNIK ZA BUDUĆU UPORABU.
OPREZ: PRILIKOM UPORABE OVOG PROIZVODA NA OTVORENOM IZLAŽETE SE ODREĐENIM RIZICIMA. DRŽITE GA PODALJE OD VATRE.

Br. artikla.	67403	67614	67630	67725	67692	67923	6716P	67401	67628	6713G	69050
	67462	67464	67690	67131	67836	67925		67556	67723		
Najveće težinsko opterećenje	300 kg / 661 lbs						150 kg / 330 lbs			350 kg / 772 lbs	

NAPOMENA: Poštujte preporučeno maksimalno opterećenje jer u protivnom može doći do oštećenja madraca na napuhavanje ili čak njegovog pucanja.

NAPOMENA: Ovaj proizvod nije namijenjen komercijalnoj upotrebi.

NAPOMENA: Crteži samo u svrhu ilustracije. Možda ne odražavaju stvarni proizvod. Nisu u mjerilu.

ČIŠĆENJE I POHRANJIVANJE

1. Ako se proizvod zaprlja, uzmite namočenu krpu i lagano površinu od PVC-a i flocka. Ne koristite abrazivna sredstva za čišćenje. Presavijite i pohranite proizvod nakon sušenja.
2. Prije skladištenja proizvoda, ispustite sav zrak. Čuvati na suhom mjestu s temperaturom iznad 15 stupnjeva.
3. Ne stavljajte oštre ili teške predmete blizu ili na vrh madraca dok ga skladištite. To može uzrokovati štetu.

ODLAGANJE



Električni proizvodi se ne smiju odlagati s kućnim otpadom.

Molimo reciklirajte tamo gdje postoje objekti. Savjete o recikliranju potražite od

— lokalnih vlasti ili prodavača.

Ako proizvod više ne služi svrsi kojoj je namijenjen, izrežite ga i zbrinite sukladno uputama vašeg lokalnog vijeća.

Pakiranje odložite pažljivo i promišljeno. Ne bacajte smeće. Budite dobar građanin i odlagajte otpad na ekološki način.

KASUTUSJUHEND

SISSEHITATUD VÖRGUTOITEPUMBAGA ÕHKMADRATS

OLULISED OHUTUSJUHISED

LUGEGE KÕIK JUHISED LÄBI JA JÄRGIGE NEID

Lugege enne õhkmadratsi paigaldamist ja kasutamist selles kasutusjuhendis esitatud teave hoolikalt läbi, tehke nõuded endale selgeks ning järgige neid.

Esitatud hoiatused, juhised ja ohutuseeskirjad võtavad arvesse levinud riske, kuid need ei hõlma kõiki riske ning ohtusid kõikide juhtude puhul. Olge õhkmadratsi kasutamisel alati ettevaatlik, kasutage tervet mõistust ja järgige häid tavasid. Hoidke see teave edasiseks kasutamiseks alles. Lisaks võib õhkmadratsi tüübist olenevalt olla esitatud järgmine teave. Hoidke juhendit kindlas kohas.

HOIATUS

- Kui kasutusjuhend puudub, pöörduge ettevõtte Bestway poole või hankige see veebisaidilt www.bestwaycorp.com
- Kui toitejuhe on vigastatud, tuleb see ohutuse tagamiseks lasta asendada tootja, tema hooldusagendi või samaväärse hooldaja poolt, et ohtu vältida.
- Käitage mootorit ainult 5 minutit korraga – täitke ainult 5 minutit ja tühjendage ainult 5 minutit. Mootori käitusaeg ei tohi ületada 5 minutit.
- Seadet tohib kasutada alates 8. eluaastast; need, kellel on piiratud füüsilised, sensoorsed või vaimsed võimed ja kellel puuduvad kasutuskogemused ning väljaõpe, tohivad seda kasutada siis, kui nad on kasutamise ajal ohutuse eest vastutava isiku järelevalve või juhendamise all ja saavad aru seadme kasutamisega seotud ohtudest. Lapsed ei tohi selle seadmega mängida.
- Pumbake kuni madrats saavutab õige jäikuse ja enamik kortse on kadunud.
- Kasutamise järel võib õhkmadrats vajada lisaõhku, et selle jäikust suurendada. Lisage õige jäikuse saavutamiseks õhku.

MÄRKUS. LUGEGE ENNE KASUTAMIST HOOLIKALT

LÄBI JA HOIDKE EDASISEKS KASUTAMISEKS ALLES.
HOIDKE SEE JUHEND EDASISEKS JUHINDUMISEKS
ALLES.

ETTEVAATUST! SELLE TOOTE KASUTAMINE ÕUES VÕI
VEESÕIDUKIL ON OHTLIK.HOIDKE TULEST EEMALE.

Osa nr.	67403	67614	67630	67725	67692	67923	6716P	67401	67628	6713G	69050
	67462	67464	67690	6713I	67836	67925		67556	67723		
Maksimaalkoormus:	300 kg / 661 lb						150 kg / 330 lb			350 kg / 772 lb	

MÄRKUS. Ärge ületage maksimaalset kandevõimet, madrats võib vigastada saada ja isegi lõhkeda.

MÄRKUS. See seade ei ole ette nähtud äriliseks kasutamiseks.

MÄRKUS. Esitatud joonised on vaid näitlikustamiseks. Need ei pruugi vastata konkreetsele tootele. Joonised ei ole mõõtkavas.

PUHASTAMINE JA HOIUSTAMINE

1. Pühkige määratud madrats puhta niiske lapiga puhtaks ja pühkige üle flokeeritud ning PVC pinnad. Ärge kasutage puhastamiseks tugevaid puhastusaineid. Kui madrats on kuivanud, voltige see kokku ja pange hoiule.
2. Laske õhk enne hoiulepanekut välja. Hoida kuivas kohas temperatuuril üle 15 kraadi.
3. Ärge pange teravaid või raskeid esemeid hoiustatud õhkvoodi lähedusse või selle peale. Selle tegemine võib põhjustada kahjustusi.

JÄÄTMEKÄITLUS



Elektrilisi seadmeid ei tohi käidelda koos olmeprügiga.

Võimaluse korral tuleb kasutusest kõrvaldatud seadme osad taaskäidelda.

- Taaskäitlemise võimaluste väljaselgitamiseks pöörduge kohaliku omavalitsuse või edasimüüja poole.

Kui toode on kasutusest kõrvaldatud, lõigake see katki ja andke üle kohalikule jäätmekäitlustevõttele.

Utiliseerige toode hoolikalt ja läbimõeldult. Ärge risustage. Olge eeskujulik kodanik ja utiliseerige keskkonnasõbralikul moel.

UPUTSTVA ZA VLASNIKA

VAZDUŠNI DUŠEK SA UGRAĐENOM AC PUMPOM

VAŽNA SIGURNOSNA UPUTSTVA

PROČITAJTE SVA UPUTSTVA I PRIDRŽAVAJTE IH SE.

Pažljivo pročitajte, razumejte i pratite sve informacije u ovom uputstvu za upotrebu pre nego što instalirate i koristite dušek na naduvavanje.

Ova upozorenja, uputstva i bezbednosne smernice se odnose na neke uobičajene rizike, ali možda ne pokrivaju sve rizike i opasnosti u svim slučajevima. Uvek budite oprezni, održavajte zdrav razum i dobro procenite kada uživate u dušek u naduvavanje. Sačuvajte ove informacije za buduću upotrebu. Za različite tipove dušeka na naduvavanje, informacije pri isporuci mogu se razlikovati. Čuvajte ova uputstva bezbedno.

UPOZORENJE

- Ako ste izgubili uputstva, kontaktirajte Bestway ili ga pretražite na web lokaciji: www.bestwaycorp.com
- Ako je kabl za napajanje oštećen, mora ga zameniti proizvođač, njegov serviser ili slično kvalifikovano lice kako bi se izbegla opasnost.
- Uključujte motor samo 5 minuta istovremeno – naduvajte samo 5 minuta i izduvajte samo 5 minuta. Motor ne sme da pređe vreme rada od 5 minuta.
- Ovaj uređaj smeju da koriste deca u dobi od 8 godina naviše i osobe sa smanjenim fizičkim, osetilnim ili mentalnim sposobnostima ili nedostatkom iskustva i znanja, ako su pod nadzorom ili su dobile uputstva o sigurnom korišćenju uređaja i razumeju opasnosti koje su sa time povezane. Deca se ne smeju da se igraju sa uređajem. Čišćenje i korisničko održavanje ne smeju da vrše deca bez nadzora.
- Naduvajte dušek na naduvavanje do odgovarajuće tvrdoće sve dok ne uklonite većinu nabora.
- Nakon upotrebe, vazдушnom dušek u može biti potreban dodatni vazduh da se poveća čvrstoća. Dodajte vazduh do optimalne čvrstoće.

NAPOMENA: PROČITAJTE U POTPUNOSTI PRE UPOTREBE I SAČUVAJTE OVA UPUTSTVA. SAČUVAJTE UPUTSTVO ZA BUDUĆU UPOTREBU.

OPREZ: POSTOJE RIZICI KAD KORISTITE ARTIKL NA OTVORENOM I/ILI PLOVILU.DRŽITE PODALJE OD VATRE.

Proizvod br.	67403	67614	67630	67725	67692	67923	6716P	67401	67628	6713G	69050
	67462	67464	67690	6713I	67836	67925		67556	67723		
Maks. nosivost	300 kg / 661 lbs						150 kg / 330 lbs			350 kg / 772 lbs	

NAPOMENA: Ne premašujte maksimalno preporučeno opterećenje, ili će se vazdušni dušek oštetiti ili čak eksplozirati.

NAPOMENA: Ovaj proizvod nije namenjen za komercijalne svrhe.

NAPOMENA: Crteži samo u svrhu ilustracije. Možda ne odražavaju stvarni proizvod. Nisu u srazmeri.

ČIŠĆENJE I ODLAGANJE

1. Ako se proizvod isprlja, koristite čistu vlažnu krpu i nežno prebrišite naboranu i PVC površinu. Ne koristite agresivne deterdžente za čišćenje. Sklopite i odložite proizvod kad se osuši.
2. Pre skladištenja proizvoda isпустite sav vazduh. Čuvati na suvom mestu sa temperaturom iznad 15 stepeni.
3. Ne stavljajte oštre ili teške predmete blizu ili na vrh dušeka dok kada ga čuvate. To može prouzrokovati štetu.

ODLAGANJE



Električne proizvode ne treba odlagati sa kućnim otpadom.

Molimo reciklirajte tamo gde je dopušteno. Obratite se lokalnim vlastima ili prodavcu za savete o recikliranju.

Ako proizvod nije ispravan, molimo isecite ga i bacite u skladu sa lokalnim pravilima. Pažljivo i promišljeno odložite pakovanje. Ne bacajte smeće. Budite dobar građanin i odlagajte smeće na ekološki način.

دليل المالك

سرير هوائي بمضخة مدمجة تعمل بالتيار المتناوب

تعليمات مهمة للسلامة

تعليمات مهمة للسلامة

اقرأ بعناية جميع المعلومات الواردة في دليل المستخدم هذا، واستوعبها والتزم بها قبل البدء في تركيب المرتبة الهوائية واستخدامها. البدء في تركيب المرتبة الهوائية واستخدامها. تتعامل هذه التحذيرات والتعليمات والمبادئ التوجيهية للسلامة مع بعض المخاطر العامة، ولكنها لا يمكن أن تغطي جميع المخاطر والأخطار في جميع الحالات. توخ دائماً الحذر، وتحل بالحكمة وصواب الرأي عند الاستمتاع بالمرتبة الهوائية. حافظ على هذه المعلومات للاطلاع عليها مستقبلاً. بالإضافة إلى ذلك، يمكن توفير المعلومات التالية وفقاً لنوع المرتبة الهوائية. حفظ التعليمات.

تحذير

- في حالة عدم الحصول على التعليمات، يُرجى الاتصال بـ Bestway أو البحث عنها على الموقع الإلكتروني www.bestwaycorp.com
- إذا كان سلك التيار الكهربائي تالفاً، يجب استبداله من خلال الشركة المصنعة أو وكيل الصيانة التابع لها أو غيره من الأشخاص المؤهلين لنفاذي التعرض للخطر.
- قم بتشغيل الموتور لمدة 5 دقائق فقط في كل مرة - قم بالنفخ لمدة 5 دقائق فقط، وانفخ الهواء لمدة 5 دقائق فقط. يجب ألا يتجاوز وقت تشغيل المحرك 5 دقائق.
- يمكن استخدام هذا الجهاز بمعرفة الأطفال بدءاً من سن 8 سنوات فما فوق والأشخاص الذين يعانون من ضعف القدرات البدنية أو الحسية أو العقلية أو عدم الخبرة أو المعرفة شريطة توفير الإشراف والتوجيه لهم فيما يتعلق باستخدام الجهاز بطريقة آمنة وفهم المخاطر ذات الصلة. يجب ألا يعيثر الأطفال بالجهاز. ينبغي ألا يجري الأطفال عمليات تنظيف الجهاز أو صيانته بدون مراقبتهم جيداً.
- انفخ السرير الهوائي إلى القوام المناسب حتى اختفاء معظم التجاعيد منه.
- بعد الاستخدام، قد يتطلب السرير الهوائي هواء إضافياً لزيادة شدة قوامه. أضف الهواء للوصول للقوام الصحيح.

ملاحظة: قم بقراءة التعليمات بالكامل واحتفظ بها. قم بالاحتفاظ بهذا الكتيب للرجوع إليه في المستقبل.

تنبيه: هناك مخاطر عند استخدام هذه المادة في العراء و/أو المركبات المائية. أبعاد المنتج عن النار.

69050	6713G	67628	67401	6716P	67923	67692	67725	67630	67614	67403	رقم الصنف	
		67723	67556		67925	67836	67131	67690	67464	67462		
الحد الأقصى للحمولة		330كجم/رطل		300كجم/661رطل							الحد الأقصى للحمولة	

ملاحظة: لا تتجاوز الحمولة القصوى الموصى بها، وإلا سيتم تلف السرير الهوائي وربما ينفجر.

ملاحظة: المنتج غير مخصص للاستخدام التجاري.

ملحوظة: الرسومات لغرض التوضيح فقط. قد لا تعبر عن المنتج الفعلي. ليست مرسومة بمقياس رسم.

التنظيف والتخزين

1. إذا أصبح المنتج متسخاً، استخدم قطعة قماش مبللة ونظيفة، وامسح برفق سطح السرير الهوائي المجدول والمصنوع من مادة البولي في سي. لا تستخدم منظفات كاشطة للتنظيف. خزّن المنتج بعد أن تجفّفه.
2. قبل تخزين المنتج، فرغ جميع الهواء. يُخزن في مكان جاف بدرجة حرارة تزيد عن 15 درجة.
3. لا تضع أشياء حادة أو ثقيلة بالقرب من المرتبة أو فوقها أثناء التخزين. القيام بذلك قد يسبب الضرر.

التخلص من المنتج

يجب عدم التخلص من المنتجات الكهربائية مع النفايات المنزلية. يُرجى إعادة تدويرها عندما تتوفر المرافق. ارجع إلى السلطات المحلية لديك أو بائع التجزئة للحصول على مشورة بشأن إعادة التدوير. 

إذا كان المنتج خارجاً من الخدمة، يرجى قطعه والتخلص منه وفقاً للقواعد المحلية. تخلص من العبوة بعناية وبمسؤولية. لا نرم العبوة. كن مواظناً صالحاً، وتخلص من القمامة بطريقة مسؤولة بيئياً.

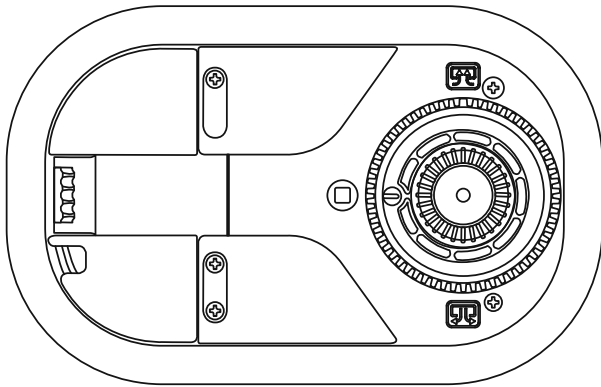

1.1

1.4

1.2

1.5

1.3

1.6



2.1

2.3

2.2

2.4

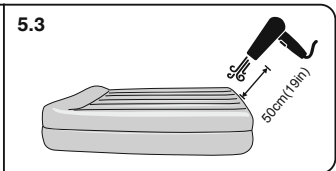
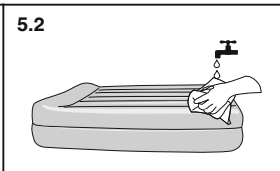
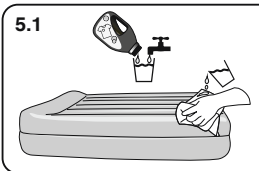
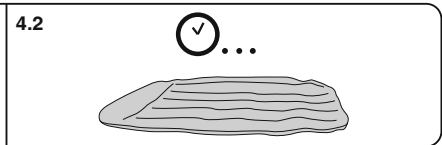
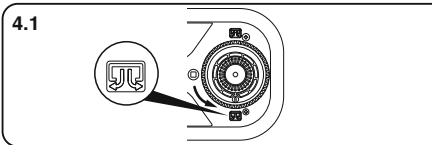
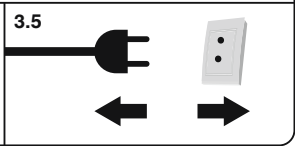
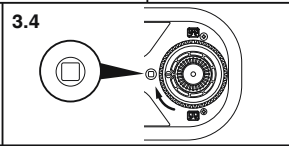
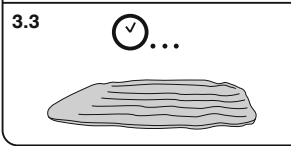
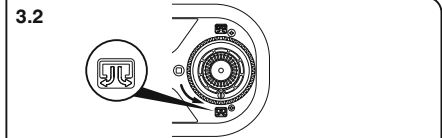
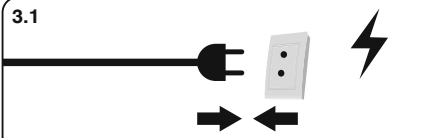

59°F

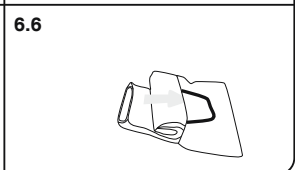
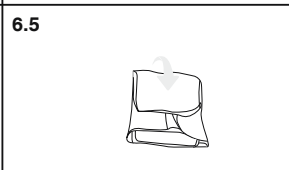
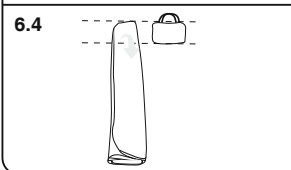
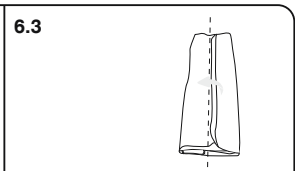
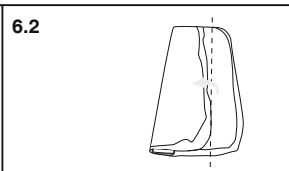
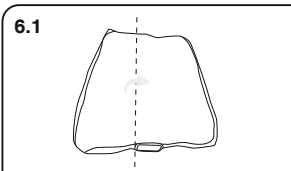

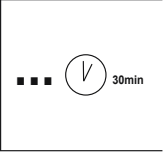
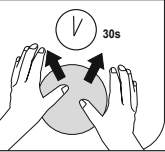
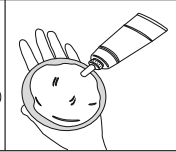
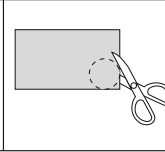
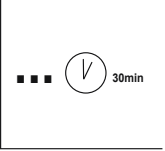
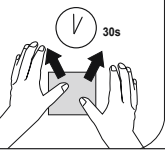
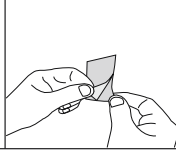
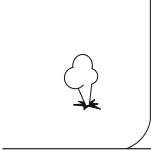



©2023 Bestway Inflatables & Material Corp.

All rights reserved/Tous droits réservés/Todos los derechos reservados/Alle Rechte vorbehalten/Tutti i diritti riservati

Trademarks used in some countries under license from/

Marques utilisées dans certains pays sous la licence de/

Marcas comerciales utilizadas en algunos países bajo la licencia de/

Die Warenzeichen werden in einigen Ländern verwendet unter Lizenz der/

Marchi utilizzati in alcuni paesi concessi in licenza a

Bestway Inflatables & Material Corp., Shanghai, China

Manufactured, distributed and represented in the European Union by/

Fabriqué, distribué et représenté dans l'Union Européenne par/Fabricado, distribuido y representado en la Unión Europea por/

Hergestellt, vertrieben und in der Europäischen Union vertreten von/Prodotto, distribuito e rappresentato nell'Unione Europea da

Bestway Europe S.p.a., Via Resistenza, 5, 20098 San Giuliano Milanese (Milano), Italy

Distributed in Latin America by/Distribué en Amérique latine par/Distribuido en Latinoamérica por/Distribuido na América Latina por

Bestway Central & South America Ltda, Salar Ascotan 1282, Parque Enea, Pudahuel, Santiago, Chile

Distributed in Australia & New Zealand by **Bestway Australia Pty Ltd, Unit 2/98-104 Carnarvon St Silverwater, NSW 2128, Australia**

Tel: Australia: +61 2 9037 1388; New Zealand: +0800 142 101

Distributed in United Kingdom by **Bestway Corp UK Ltd, 8 Wentworth Road, Heathfield Industrial Estate, Newton Abbot, Devon, TQ12 6TL**

Exported by/Exporté par/Exportado por/Exportiert von/Esportato da

Bestway (Hong Kong) International Ltd./Bestway Enterprise Company Limited

Suite 713, 7/Floor, East Wing, Tsim Sha Tsui Centre, 66 Mody Road, Kowloon, Hong Kong

www.bestwaycorp.com