

# Bestway®

# LAY-Z-SPA®



[bestwaycorp.com/support](http://bestwaycorp.com/support)



©2024 Bestway Inflatables & Material Corp.

All rights reserved / Tous droits réservés / Todos los derechos reservados / Alle Rechte vorbehalten / Tutti i diritti riservati

Trademarks used in some countries under license from / Marques déposées utilisées dans certains pays sous licence de / Marcas comerciales utilizadas en algunos países bajo licencia de / Marken, abweichend in bestimmten Ländern unter Lizenz von / I marchi commerciali sono utilizzati in alcuni paesi su licenza **Bestway Inflatables & Material Corp.**

Manufactured by / Fabriqué par / Fabricado por / Produziert von / Prodotto da **Bestway Inflatables & Material Corp., No. 208 Jin Yuan Wu Road, Shanghai, 201812, China.**

Exported by / Exporté par / Exportado por / Exportiert von / Esportato da **Bestway (Hong Kong) International Ltd./Bestway Enterprise Company Limited, Suite 713, 7/Floor, East Wing, Tsim Sha Tsui Centre, 66 Mody Road, Kowloon, Hong Kong.**

Manufactured for, distributed and represented in the European Union by / Fabriqué pour, distribué et représenté dans l'Union européenne par / Fabricado, distribuido y representado en la Unión Europea por / Hergestellt für Vertrieb sowie Vertretung innerhalb der Europäischen Union durch / Fabricato per conto di, distribuito e rappresentato nell'Unione Europea da **Bestway Europe S.p.a., Via Resistenza, 5, 20098 San Giuliano Milanese (Milano), Italy.**

Represented in United Kingdom by **Bestway Corp UK Ltd, 8 Wentworth Road, Heathfield Industrial Estate, Newton Abbot, Devon, TQ12 6TL.**  
Represented in Latin America by / Représenté en Amérique latine par / Representado en Latinoamérica por / Representado na América Latina por **Bestway Central & South America Ltda, Salar Ascotan 1282, Parque Enea, Pudahuel, Santiago, Chile.**

Represented in Australia & New Zealand by **Bestway Australia Pty Ltd, Unit 2/98-104 Carnarvon St Silverwater, NSW 2128, Australia.**  
(Tel: Australia: (+61) 2 9037 1388; New Zealand: 0800 142 101).

Represented in North America by / Représenté en Amérique du Nord par / Representado en Norteamérica por **Bestway (USA) Inc., 3435 S. McQueen Road, Chandler, AZ 85286, United States of America.**

[www.bestwaycorp.com](http://www.bestwaycorp.com)

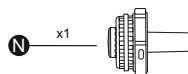
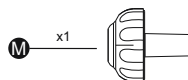
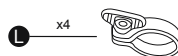
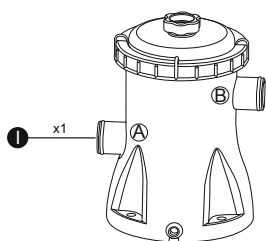
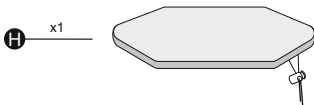
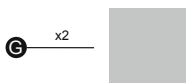
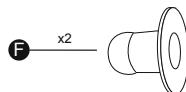
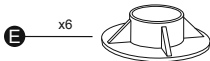

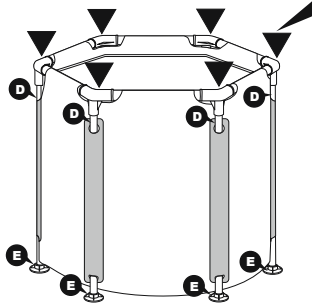
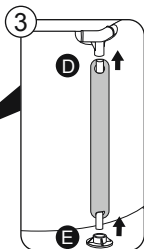
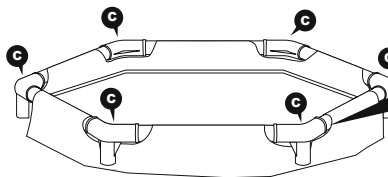
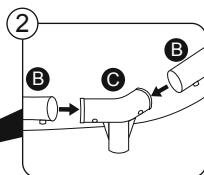
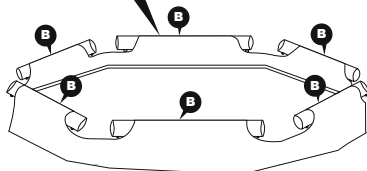
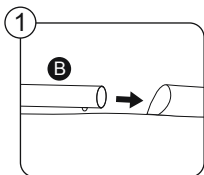
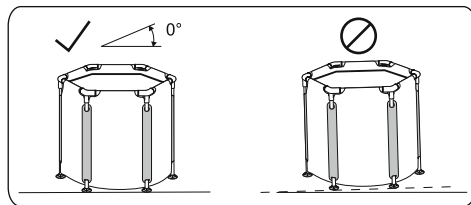

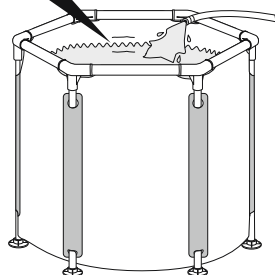
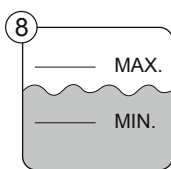
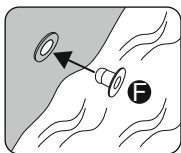
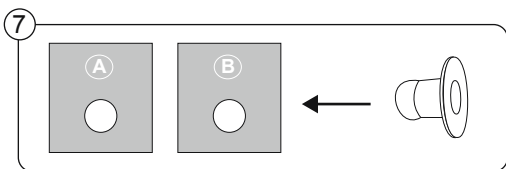
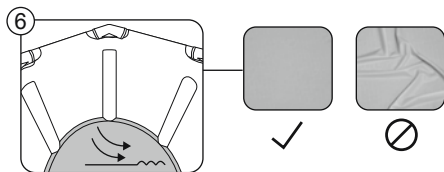
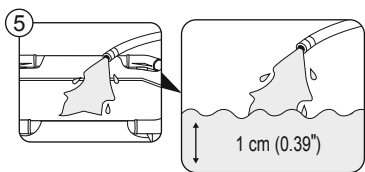
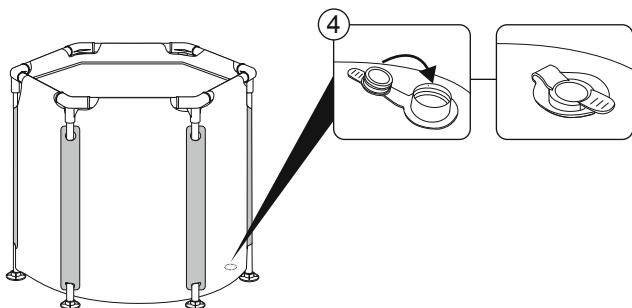

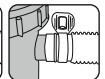
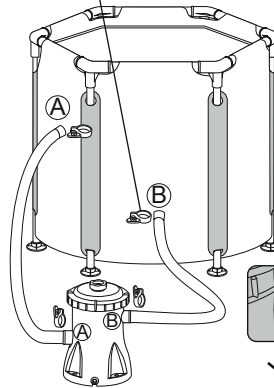
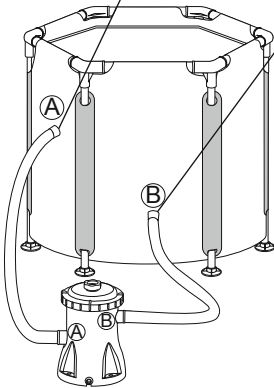
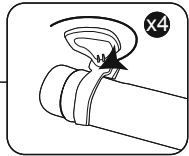
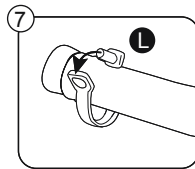
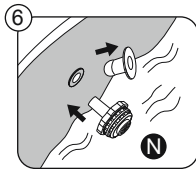
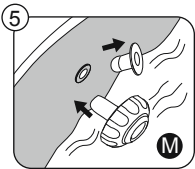
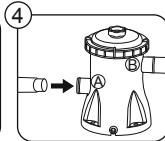
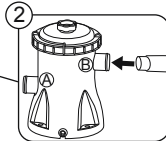
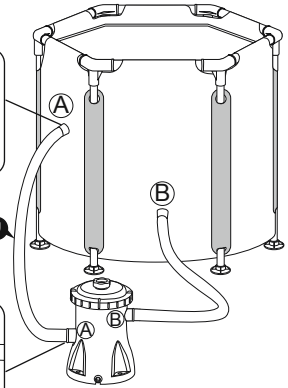
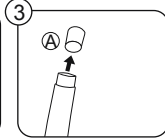
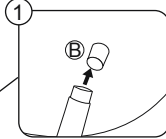
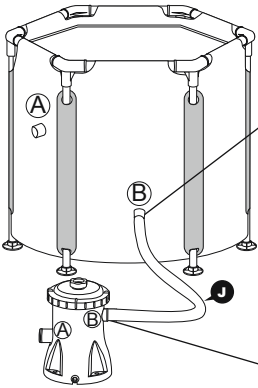
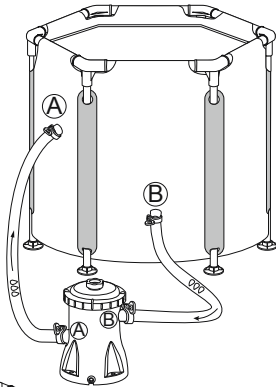

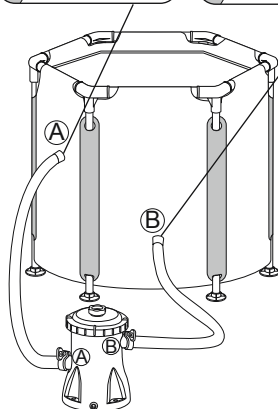
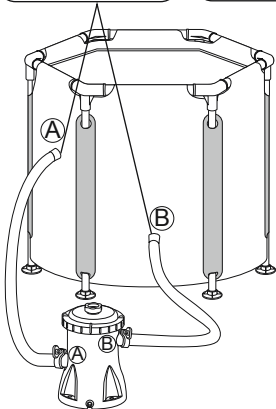
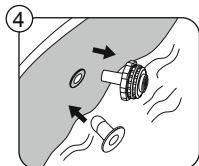
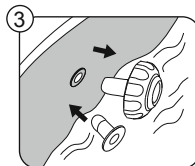
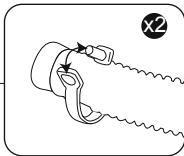
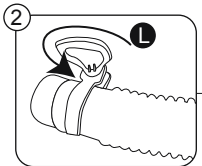
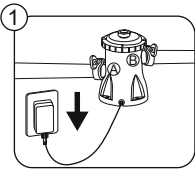
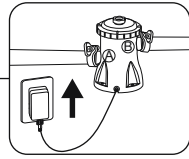
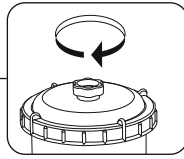
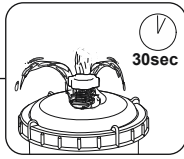
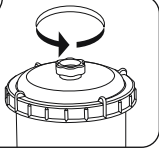

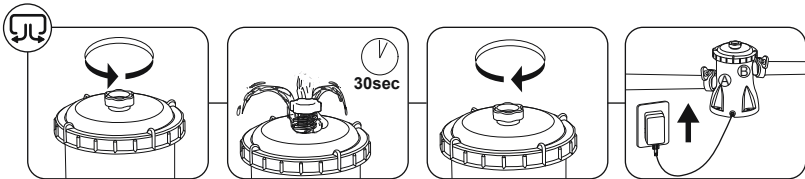
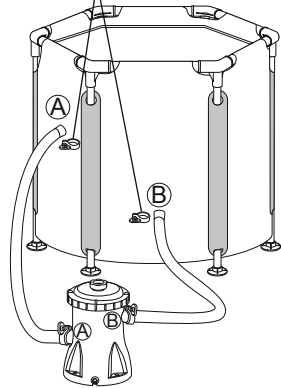
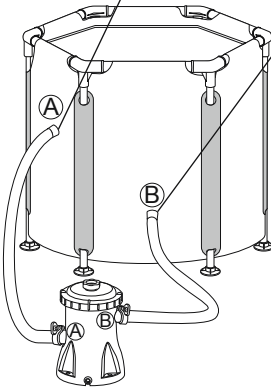
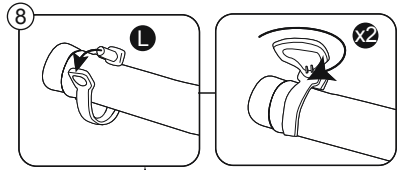
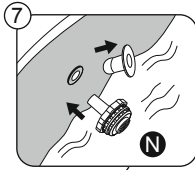
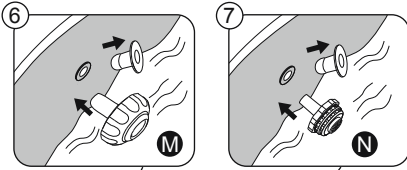
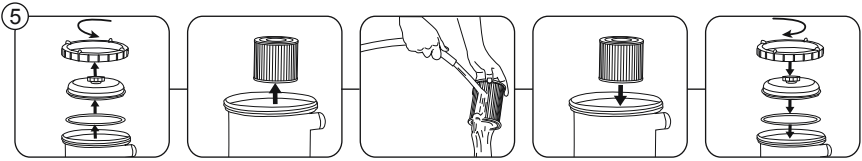

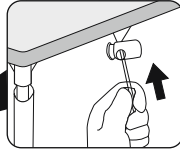
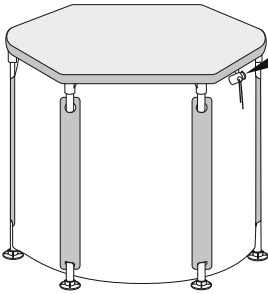

1

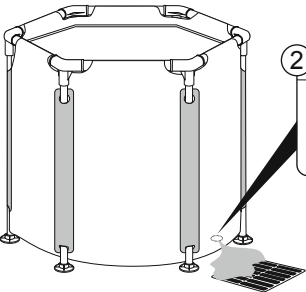
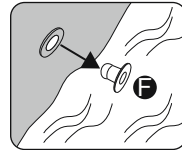
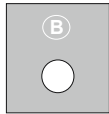
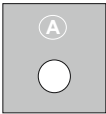

2

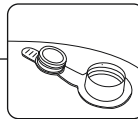
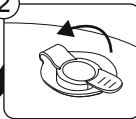



## SAFETY INFORMATION

### READ AND FOLLOW ALL INSTRUCTIONS.

Carefully read, understand, and follow all information in this user manual before installing and using the bath. These warnings, instructions, and safety guidelines address some common risks of water recreation, but they cannot cover all risks and dangers in all cases. Always use caution, common sense, and good judgment when enjoying any water activity. Retain this information for future use. In addition, the following information can be supplied depending on the bath type. Keep these instructions in a safe place. If instructions are missing, please contact the manufacturer or search it on the website [www.bestwaycorp.com](http://www.bestwaycorp.com).



#### Non Swimmers safety

- Continuous, active, and vigilant supervision of weak swimmers and non-swimmers especially in exercise baths, by a competent adult is required at all times (remembering that children under five years of age are at the highest risk of drowning).
- Designate a competent adult to supervise the bath each time it is being used.
- Weak swimmers or non-swimmers should wear personal protection equipment, especially when using the exercise bath.
- When the bath is not in use, or unsupervised, remove all toys from the bath and its surrounding area to avoid attracting children to the bath.

#### Safety devices

- A safety cover or other safety protection device shall be used, or all doors and windows (where applicable) shall be secured to prevent unauthorized access to the bath.
- Barriers, covers, alarms, or similar safety devices are helpful aids, but they are not substitutes for continuous and competent adult supervision.

#### Safety equipment

- It is recommended to keep rescue equipment (e.g. a ring buoy) by the bath (if appropriate).
- Keep a working phone and a list of emergency phone numbers near the bath.

#### Safe use of the bath

- Encourage all users especially children to learn how to swim.
- Learn Basic Life Support (Cardiopulmonary Resuscitation — CPR) and refresh this knowledge regularly. This can make a life-saving difference in the event of an emergency.
- Instruct all bath users, including children, what to do in case of an emergency.
- Never dive into any shallow body of water. This can lead to serious injury or death.
- Do not use the bath when using alcohol or medication that may impair the bather's ability to safely use the bath.
- When covers are used, remove them completely from the water surface before entering the bath.
- Protect bath occupants from water related illnesses by advising them to keep water treated and practicing good hygiene. Consult the water treatment guidelines in the user's manual.
- Store chemicals out of the reach of children.
- Use the signage provided on the bath or within 2 000 mm of the bath in a prominent visible position.
- Removable ladders, when removed, shall be stored safely where children cannot climb on it.
- Always keep the bath cover on to minimize heat loss during heating of the bath between uses (but not while it is being used). Ensure the cover is fitted tightly, as per manufacturer's instructions to maximize insulation. It shall be recommended that the cover, when not in use, should be kept off the ground to retain its cleanliness (particularly the surface in close proximity to the water bath water surface). The cover should be stored in an appropriate location, where it cannot be damaged, or cause damage.
- Consider that the comfortable temperature range during use may be lower than the maximum safe temperature.
- For aboveground portable baths without floor insulation, consider using an insulating ground cloth underneath the bath to minimize heat loss through the bottom of the bath.
- Maintain clean filters to preserve appropriate working conditions for the pump and avoid unnecessary water replacement.
- DANGER — Risk of Accidental Drowning (especially children under 5 years). Caution shall be exercised to prevent unauthorized access to the bath by children. This can be reached by adult supervisor securing the means of access or installing a safety protection device to the bath. To avoid accidents during bath use, ensure that children are kept under constant adult supervision.
- DANGER — Risk of Injury. The suction fittings in this bath are sized to match the specific water flow created by the pump. Should the need arise to replace the suction fittings or the pump, be sure that the flow rates are compatible. Never operate the bath if the suction fittings are broken or missing. Never replace a suction fitting with one rated less than the flow rate marked on the original suction fitting.
- This appliance can be used by children aged 8 years and above and persons with reduced physical, sensory or mental capabilities or lack of experience and knowledge if they have been given supervision or instruction concerning use of the appliance in a safe way and understand the hazards involved. Children shall not play with the appliance. Cleaning and user maintenance shall not be made by children without supervision.
- No part of the appliance is to be located above the bath during use.
- Parts containing live parts, except parts supplied with safety extra-low voltage not exceeding 12 V, must be inaccessible to a person in the bath.
- Parts incorporating electrical components, except remote control devices, must be located or fixed so that they cannot fall into the bath.
- Keep the bath located in a room (indoors/outdoors), with a lockable door that is kept locked when not in use to prevent access to the bath.

## SAFETY INFORMATION

---

- The bath is not for public/commercial use.
- WARNING — To reduce the risk of injury/illness:
  - A. The water in a bath should never exceed 40°C / 104°F. Lower water temperatures are recommended for young children and when bath use exceeds 10 min. It is recommended to seek medical advice before use.
  - B. Since excessive water temperatures have a high potential for causing foetal damage during the early months of pregnancy, women should limit bath water temperature and duration of use and should also seek medical advice.
  - C. The user should check the water temperature before entering the bath.
  - D. The use of alcohol, drugs, or medication before or during bath use may lead to unconsciousness, with the possibility of drowning.
  - E. Persons with any medical condition should seek medical advice before using a bath.
  - F. Persons using medication should seek medical advice before using a bath since some medication may induce drowsiness while other medication may affect heart rate, blood pressure, and circulation.
  - G. Avoid putting the head under water at all times.
  - H. Avoid swallowing bath water.
- Whenever the bath is emptied, the filter should be cleaned (and drained/dried, where applicable).
- In the absence of automated and/or continuous water treatment (measurement and chemical dosage) any manual dosing of chemicals shall not be performed while bathers are present in the bath.

## WARNING OF THE PUMP

- The pump is to be supplied by an isolating transformer or supplied through a residual current device (RCD) having a rated residual operating current not exceeding 30 mA.
- The supply cord cannot be replaced. If the cord is damaged the appliance should be scrapped.
- Electric installations should follow national wiring rules.

## DISPOSAL



Electrical products should not be disposed of with household waste. Please recycle where facilities exist. Check with your local authority or retailer for recycling advice.

## Save these instructions.

## SETUP INSTRUCTIONS

---

### Overview

#### Choosing the Correct Location:

Indoor and outdoor above ground & portable bath with portable wiring.  
Choose a position that will minimize noise disturbance as much as possible.

#### The surface chosen to install the bath must respect the following technical characteristics:

- The surface must be flat and smooth. If the surface is inclined or uneven, it can create an unbalanced loading on the structure of the bath. This can damage the welding points.
- The selected surface must be clear of any type of object. Due to the weight of the water, any object under the bath could damage or perforate the bottom of the bath.
- The selected surface must be clear of aggressive plants and weed species. Types of strong vegetation could grow through the liner and create water leakage. Grass or other vegetation that may cause odor or slime to develop must be eliminated from the chosen location.
- The surface must be strong enough to support the maximum weight load of the bath, water and users. We recommend asking a qualified contractor or a structural engineer to verify this requirement. Special attention should be given if the bath is being installed on a suspended floor (e.g. balcony, deck, roof terrace, etc.). Read the filled weight information on the package.
- The selected surface must have a draining system around/under the bath for water that may come out of the bath while exiting, splashing, (abnormal) leaking, accidental overflow, etc., for regular cleaning of the bath and its surroundings, for regular emptying of the bath or for long term bath storage. Special attention should be given to areas that have high water tables, are prone to flooding and/or are sited indoors. Drainage to the surrounding area should allow water to wash away. Where non-porous duckboard flooring is used, it must have drainage under it that can be easily cleaned.

#### Outdoor Installation:

- Consult your local professional installers for environmental conditions, such as ground water and risk of frost.
- Prevent damage from winterizing, such as water freezing in the pipes and the circulation system. Pipes subject to damage from freezing must have a uniform slope in one direction and must be equipped with valves for drainage or must be capable of having the water removed.
- Do not leave the bath's surface exposed to direct sunlight for long periods of time. We recommend protecting the bath from direct sunlight exposure with a cover when not in use.

#### Indoor Installation:

- Consult your local government authority for installation regulations.
- There must be suitable air treatment in the bath chamber (ventilation and dehumidification) to preserve users' safety comfort and the building and decorative materials present in the room.
- Do not install the bath on carpet or other floor materials (e.g. untreated cork, timber or other porous materials) that promote or harbor moisture and bacteria, or that could be affected by water treatment chemicals used in the bath.

## SETUP INSTRUCTIONS

---

**Suggested surfaces:** grass, ground, concrete and all other surfaces that respect the above set-up conditions.

**Surfaces to avoid:** mud, sand, gravel, deck, balcony, driveway, platform, soft/loose soil or other surface that does not meet the above set-up conditions.

Follow the important instructions above to choose the correct surface and location to set up your bath. If parts become damaged because the set-up surface and location does not adhere to these instructions, it will not be considered a manufacturer defect and will void the warranty and any service claims.

### Additional Guidelines:

Check with your local city council for bylaws relating to fencing, barriers, lighting and safety requirements, and ensure you comply with all laws.

If you must change locations during set-up, lift the liner to move it; do not drag it on the ground. The friction between the bottom and the ground can damage the liner.

### Parts & Tools Needed

Compare the parts in your box to the parts listed in this manual. 

Verify that the equipment components represent the model that you had intended to purchase. If any parts are damaged or missing at the time of purchase, visit our website [bestwaycorp.com/support](http://bestwaycorp.com/support).

### Assembly Instructions

For installation instructions, scan the QR code printed on the front cover or follow the illustrations inside the manual.  Drawings are for illustration purposes only. May not reflect actual product. Not to scale.

Assembly of the bath can be completed without additional tools.

Bestway is not responsible for damage caused to the pool due to mishandling or failure to follow these instructions.

**IMPORTANT:** It is imperative to check that the hydraulic connectors are not obstructed.

**IMPORTANT:** Do not dry run the filter pump. Make sure both the bath's inlet and outlet are open and fully covered by water. Before switching on the filter pump, perform the air discharging operation as shown. 

**AIR DISCHARGING OPERATION:** Follow these steps to discharge air before switching the filter pump on and after every maintenance operation. Omitting this operation will greatly affect the lifespan of the product.

### Helpful Installation Tips:

We strongly suggest opening the package and assembling the bath when the ambient temperature is above 15°C / 59°F. The PVC material of the liner will be more flexible and easier to assemble in this environment.

### Filling the bath:

Consult your local government authority for water regulations related to convenient water supply for filling the bath.

Your bath can be filled with ice and cold water together, just ice or hot water up to 40°C / 104°F.

**ATTENTION:** Do not use blocky ice with sharp edges that can damage the liner. Do not leave the bath unattended while filling with water. It is highly recommended to use tap water for filling to minimize unwanted content, such as minerals. Do not use sea water. Fill the bath with water after all assembly steps are completed and until the water reaches the proper water level. We strongly recommend filling to the proper water level to avoid the overflow of water.

## MAINTENANCE INSTRUCTIONS

---

Keeping your bath water clean and chemically balanced is necessary. Simply using the filtration system and cleaning the filter cartridge is not enough for proper maintenance of the water.

It is important to prioritize the maintenance and health of your bath water. If you do not adhere to these guidelines, your and your family's health might be at risk.

### Water Maintenance:

We recommend you use chemicals to maintain water chemistry and chlorine or bromine tablets (do not use granules) with a chemical dispenser.

The chemical maintenance with chemical tablets must be performed with a chemical dispenser or chemical floater. Do not throw chemical products directly into the water. The chemicals will settle on the bottom of the bath and damage and discolor the liner. In the worst cases, it will damage the structure of the bath liner.

Bath damage resulting from the misuse, number of users and overall mismanagement of bath water is not covered by the warranty.

Water quality is directly related to frequency of use, number of users and overall maintenance of the bath. The water should be changed every 3 days if there is no chemical treatment being performed with the water. We recommend that you take a shower before using your bath, as cosmetic products, lotions and other residues on the skin can quickly degrade water quality. Place a bucket of water next to the bath to clean users' feet before they enter the water.

Use a skimmer for the surface and a vacuum cleaner for the bath bottom regularly to avoid settled dirt. If they are not included in the set, you can purchase them by visiting our website ([www.bestwaycorp.com](http://www.bestwaycorp.com)) or by visiting the nearest supply store.

### Chemical Usage:

Your bath set may not include a chemical dispenser. In this case, you can purchase one by visiting our website ([www.bestwaycorp.com](http://www.bestwaycorp.com)) or by visiting the nearest supply store. Remove the chemical dispenser when the bath is in use. After performing chemical maintenance and before using the bath, use a test kit (not included) to test the water chemistry. We recommend maintaining your water's chemical balance as shown in the table below.

Exceeding the following parameters can damage the structure of the liner and create a dangerous situation for the users.

## MAINTENANCE INSTRUCTIONS

Parameters	Values
Water clarity	clear view of the bath bottom
Colour of the water	no colour should be observed
Turbidity in FNU/NTU	max. 1,5 (preferably less than 0,5)
Nitrate concentration above that of fill water in mg/l	max. 20
Total organic carbon (TOC) in mg/l	max. 4,0
Redox potential against Ag/AgCl 3,5 m KCl in mV	min. 650
pH value	6,8 to 7,6
Free active chlorine (without cyanuric acid) in mg/l	0,3 to 1,5
Free chlorine used in combination with cyanuric acid in mg/l	1,0 to 3,0
Cyanuric acid in mg/l	max. 100
Combined chlorine in mg/l	max. 0,5 (preferably close to 0,0 mg/l)

Please consult your local bath or chemical supply retailer for more information about chemical maintenance. Pay close attention to the chemical manufacturer's instructions.

### Ongoing Bath Maintenance:

For liner maintenance, refer to the illustration steps inside the manual. 

When the bath is being used, the cover should be placed in a clean, dry area, otherwise it can pick up dirt and bacteria.

Covers should not be put on wooden tables or wooden decking because of the risk of bleaching the wood. Covers must be cleaned inside and out periodically using a suitable solution that includes adequate disinfection.

A cover lifter, or similar device, is useful for ensuring that the cover does not come into contact with the ground. A cover lifter is strongly recommended for baths in rental settings.

In the event of a leak, you can find the instructions in the FAQs on the support section of our website ([www.bestwaycorp.com/support](http://www.bestwaycorp.com/support)).

### Filter Pump Maintenance:

For maintenance instructions, refer to the illustration steps inside the manual. 

Drawings are for illustration purposes only. May not reflect actual product. Not to scale.

The filter pump can only run when the ambient temperature is above 10°C / 50°F.

The filter pump can only run when the water temperature is above 5°C / 41°F.

Make sure that the filter pump is unplugged before any maintenance.

To optimize the Filter Pump performance and for sanitary reasons, we suggest replacing the filter cartridge with a new one every two weeks.

## DISASSEMBLY & STORAGE INSTRUCTIONS

### Draining:

For draining, refer to the illustration steps inside the manual. 

Drawings are for illustration purposes only. May not reflect actual product. Not to scale.

**IMPORTANT:** Before draining the bath, make sure to manually remove any remaining ice from the bath. Avoid turning the bath upside down, which can damage the liner or cause injury to your hands due to the heavy weight.

### Cleaning:

1. Rinse the bath liner with tap water to remove any residue left by chemicals or debris.  
Do not clean the bath with strong bleach-based detergents to avoid degrading the material.
2. Leave the flattened liner in the sunlight until it's completely dry.
3. To remove the remaining water completely, wipe the bath liner with a dry cloth.

### Storage:

Remove all accessories. Be sure that bath liner and accessories are completely clean and dry before storage. If the bath is not completely dry, mold may result and will damage the bath liner during the storage period.

Once the bath is completely dry, sprinkle with talcum powder to prevent the liner from sticking together. We strongly recommend disassembling the bath when the ambient temperature is above 15°C / 59°F.

Before storage, remove and dispose of the filter cartridge.

Fold the bath liner only if the ambient temperature is above 15°C / 59°F. Store the bath in a dry place with a moderate temperature between 15°C / 59°F and 38°C / 100°F and keep the bath liner and all accessories inside a cardboard box to better protect the PVC material during the winter period.

## WARRANTY TERMS

For support and product registration, please visit [bestwaycorp.com/support](http://bestwaycorp.com/support).

# INFORMAÇÕES DE SEGURANÇA

## LEIA E SIGA TODAS AS INSTRUÇÕES.

Leia atentamente, compreenda e siga todas as informações contidas neste manual do utilizador antes de instalar e utilizar a banheira. Estes avisos, instruções e diretrizes de segurança abordam alguns riscos comuns da recreação aquática, mas não podem cobrir todos os riscos e perigos em todos os casos. Utilize sempre cautela, senso comum e bom senso ao desfrutar de qualquer atividade aquática. Guarde estas informações para utilização futura. Para além disso, podem ser fornecidas as seguintes informações, dependendo do tipo de banheira. Guarde estas instruções num local seguro. Se as instruções estiverem em falta, contacte o fabricante ou procure-as no sítio Web [www.bestwaycorp.com](http://www.bestwaycorp.com).

### Segurança dos Não-Nadadores

- É necessária uma supervisão contínua, ativa e vigilante dos nadadores fracos e dos não nadadores, especialmente nos banhos de exercício, por parte de um adulto competente (lembrando que as crianças com menos de cinco anos correm o maior risco de se afogarem).
- Designe um adulto competente para supervisionar a banheira sempre que esta estiver a ser utilizada.
- Os nadadores fracos ou não nadadores devem usar equipamento de proteção individual, especialmente quando utilizam a banheira de exercício.
- Quando a banheira não estiver a ser utilizada ou não for vigiada, retire todos os brinquedos da banheira e da área circundante para evitar atrair as crianças para a banheira.

### Dispositivos de segurança

- Deve ser utilizada uma cobertura de segurança ou outro dispositivo de proteção de segurança, ou todas as portas e janelas (quando aplicável) devem ser protegidas para impedir o acesso não autorizado à banheira.
- Barreiras, coberturas, alarmes ou dispositivos de segurança similares são ajudas úteis, mas não substituem a supervisão contínua e competente de adultos.

### Equipamento de segurança

- Recomenda-se que se mantenha o equipamento de salvamento (por exemplo, uma boia de anel) junto à banheira (se for caso disso).
- Mantenha um telefone que funcione e uma lista de números de telefone de emergência perto da banheira.

### Utilização segura da banheira

- Encoraje todos os utilizadores, especialmente as crianças, a aprenderem a nadar.
- Aprenda o Suporte Básico de Vida (Reanimação Cardiopulmonar - RCP) e atualize regularmente os seus conhecimentos. Isto pode fazer a diferença e salvar vidas em caso de emergência.
- Instrua todos os utilizadores da banheira, incluindo as crianças, sobre o que fazer em caso de emergência.
- Nunca mergulhe em qualquer corpo de água raso. Isto pode levar a ferimentos graves ou à morte.
- Não utilize a banheira se estiver a consumir álcool ou medicamentos que possam afetar a capacidade do banhista para utilizar a banheira em segurança.
- Quando forem utilizadas coberturas, retirá-las completamente da superfície da água antes de entrar na banheira.
- Proteja os ocupantes da banheira de doenças relacionadas com a água, aconselhando-os a manter a água tratada e a praticar uma boa higiene. Consulte as diretrizes de tratamento da água no manual do utilizador.
- Armazene os produtos químicos fora do alcance das crianças.
- Utilize a sinalização fornecida na banheira ou a uma distância de 2000 mm da banheira, numa posição visível e proeminente.
- Escadas removíveis, quando removidas, devem ser guardadas em segurança onde as crianças não possam subir sobre elas.
- Mantenha sempre a cobertura da banheira colocada para minimizar a perda de calor durante o aquecimento da banheira entre utilizações (mas não enquanto estiver a ser utilizada). Certifique-se de que a cobertura está bem ajustada, de acordo com as instruções do fabricante, para maximizar o isolamento. Recomenda-se que a cobertura, quando não estiver a ser utilizada, seja mantida afastada do chão para conservar a sua limpeza (especialmente a superfície próxima da superfície da água do banho-maria). A cobertura deve ser armazenada num local adequado, onde não possa ser danificada ou causar danos.
- Considere que a faixa de temperatura confortável durante o uso pode ser inferior à temperatura máxima segura.
- Para banheiras portáteis elevadas sem isolamento do chão, considere a utilização de um pano de chão isolante por baixo da banheira para minimizar a perda de calor através do fundo da banheira.
- Manter as bombas de filtragem limpas para preservar as condições de funcionamento adequadas da bomba e evitar a substituição desnecessária de água.
- PERIGO - Risco de afogamento accidental (especialmente crianças com menos de 5 anos). Deve ter-se o cuidado de impedir o acesso não autorizado de crianças à banheira. Isto pode ser conseguido através de um supervisor adulto que proteja os meios de acesso ou instale um dispositivo de proteção de segurança na banheira. Para evitar acidentes durante a utilização da banheira, certifique-se de que as crianças são mantidas sob a supervisão constante de um adulto.
- PERIGO - Risco de ferimentos. Os acessórios de sucção desta banheira são dimensionados para corresponder ao caudal de água específico criado pela bomba. Se for necessário substituir os acessórios de sucção ou a bomba, certifique-se de que os caudais são compatíveis. Nunca utilize a banheira se os acessórios de aspiração estiverem partidos ou em falta. Nunca substitua um acessório de sucção por outro com uma classificação inferior ao caudal marcado no acessório de sucção original.
- Este aparelho pode ser utilizado por crianças com mais de 8 anos de idade e por pessoas com capacidades físicas, motoras e sensoriais reduzidas ou com falta de experiência e conhecimento, se estiverem conscientes das instruções de utilização de forma segura e dos perigos envolvidos, ou sob supervisão. As crianças não devem brincar com o aparelho. A limpeza e manutenção pelo utilizador não deve ser realizada por crianças sem supervisão.
- Nenhuma parte do aparelho deve estar situada acima da banheira durante o uso.
- As peças que contenham partes vivas, exceto as peças fornecidas com tensão extra baixa de segurança não superior a 12 V, devem ser inacessíveis a uma pessoa durante o banho.
- As peças que incorporam componentes elétricos, exceto os dispositivos de controlo remoto, devem ser localizadas ou fixadas de modo a não poderem cair no banho.
- Manter a banheira numa divisão (interior/exterior), com uma porta que possa ser fechada à chave quando não estiver a ser utilizada, para impedir o acesso à banheira.
- A banheira não é para uso público/comercial.
- AVISO - Para reduzir o risco de ferimentos/doenças:
  - A água da banheira nunca deve exceder os 40°C / 104°F. Recomenda-se temperaturas da água mais baixas para crianças pequenas e quando a utilização do banho for superior a 10 minutos. Recomenda-se a consulta de um médico antes da utilização.
  - Uma vez que as temperaturas excessivas da água têm um elevado potencial de causar danos ao feto durante os primeiros meses de gravidez, as mulheres devem limitar a temperatura da água do banho e a duração da sua utilização e devem também procurar aconselhamento médico.
  - O utilizador deve verificar a temperatura da água antes de entrar na banheira.
  - O consumo de álcool, drogas ou medicamentos antes ou durante o banho pode levar à perda de consciência, com possibilidade de afogamento.



## INFORMAÇÕES DE SEGURANÇA

- E. As pessoas com qualquer problema de saúde devem consultar um médico antes de utilizarem uma banheira.  
F. As pessoas que tomam medicamentos devem consultar um médico antes de utilizarem uma banheira, uma vez que alguns medicamentos podem induzir sonolência e outros podem afetar o ritmo cardíaco, a pressão arterial e a circulação.  
G. Evite colocar a cabeça abaixo de água em qualquer altura.  
H. Evite engolir a água da banheira.  
- Sempre que a banheira for esvaziada, o filtro deve ser limpo (e drenado/seco, se for caso disso).  
- Na ausência de tratamento automatizado e/ou contínuo da água (medição e dosagem de produtos químicos), não deve ser efectuada qualquer dosagem manual de produtos químicos enquanto os banhistas estiverem presentes na banheira.

### AVISO DA BOMBA

- A bomba deve ser alimentada por um transformador de isolamento ou fornecida através de um dispositivo de corrente residual (RCD) com uma corrente nominal residual de funcionamento não superior a 30 mA.  
- O cabo de alimentação não pode ser substituído. Se o cabo de alimentação estiver danificado, o aparelho deve ser eliminado.  
- As instalações elétricas devem seguir as regras nacionais de instalação elétrica.

### ELIMINAÇÃO



Os produtos elétricos não devem ser eliminados com o lixo doméstico. Por favor recicle onde houver instalações. Verifique com a sua autoridade local ou retalhista para recomendações de reciclagem.

### GUARDE ESTAS INSTRUÇÕES

## INSTRUÇÕES DE MONTAGEM

### Descrição Geral

#### Como Escolher a Localização Correta:

Banheira interior e exterior elevada e portátil com cablagem portátil.  
Escolha uma posição que minimize tanto quanto possível a perturbação sonora.

#### A superfície escolhida para instalar a banheira deve respeitar as seguintes características técnicas:

- A superfície deve ser plana e lisa. Se a superfície for inclinada ou irregular, pode criar uma carga desequilibrada na estrutura da banheira. Isto pode danificar os pontos de soldadura.
- A superfície selecionada deve estar livre de qualquer tipo de objeto. Devido ao peso da água, qualquer objeto debaixo da banheira pode danificar ou perfurar o fundo da banheira.
- A superfície selecionada deve estar livre de plantas agressivas e de espécies de ervas daninhas. Os tipos de vegetação forte podem crescer através do revestimento e criar fugas de água. A relva ou outra vegetação que possa causar odor ou formação de lodo deve ser eliminada do local selecionado.
- A superfície deve ser suficientemente forte para suportar a carga máxima de peso da banheira, da água e dos utilizadores. Recomendamos que se recorra a um empreiteiro qualificado ou a um engenheiro de estruturas para verificar este requisito. Deve ser prestada especial atenção se a banheira for instalada num piso suspenso (por exemplo, varanda, deck, terraço no telhado, etc.). Leia as informações sobre o peso da embalagem.
- A superfície selecionada deve ter um sistema de drenagem à volta/por baixo da banheira para a água que possa sair da banheira ao sair, salpicos, fugas (anormais), transbordamento accidental, etc., para a limpeza regular da banheira e das suas imediações, para o esvaziamento regular da banheira ou para a armazenagem da banheira a longo prazo. Deve ser dada especial atenção a áreas com lençóis freáticos elevados, propensas a inundações e/ou localizadas em espaços interiores. A drenagem para a área circundante deve permitir a lavagem da água. Se for utilizado um pavimento não poroso de madeira, este deve ter um sistema de drenagem por baixo que possa ser facilmente limpo.

### INSTALAÇÃO EXTERIOR

- Consulte os seus instaladores profissionais locais para saber as condições ambientais, tais como águas subterrâneas e risco de geadas.
- Evite os danos provocados com a preparação para o inverno, como o congelamento da água nos tubos e no sistema de circulação. As tubagens sujeitas a danos provocados pelo congelamento devem ter uma inclinação uniforme numa direção e devem estar equipadas com válvulas de drenagem ou devem poder ser removidas da água.
- Não deixe a superfície do banho exposta à luz solar direta durante longos períodos de tempo. Recomendamos que proteja a banheira da exposição direta ao sol com uma cobertura quando não estiver a ser utilizada.

### INSTALAÇÃO INTERIOR

- Consulte a autoridade do seu governo local para obter os regulamentos de instalação.
- A câmara da banheira deve dispor de um tratamento de ar adequado (ventilação e desumidificação) para preservar a segurança, o conforto dos utilizadores e os materiais de construção e de decoração presentes no local.
- Não instale a banheira sobre alcatifas ou outros materiais de pavimento (por exemplo, cortiça não tratada, madeira ou outros materiais porosos) que promovam ou abriguem humidade e bactérias, ou que possam ser afectados por produtos químicos de tratamento de água utilizados na banheira.

**Superfícies sugeridas:** relva, solo, betão e todas as outras superfícies que respeitem as condições de instalação acima referidas.

**Superfícies a evitar:** lama, areia, cascalho, convés, varanda, entrada de garagem, plataforma, solo macio/solto ou outra superfície que não cumpra as condições de instalação acima referidas.

Siga as importantes instruções acima para escolher a superfície e o local corretos para instalar a banheira. Se as peças ficarem

## INSTRUÇÕES DE MONTAGEM

danificadas devido ao facto de a superfície e o local de instalação não respeitarem estas instruções, tal não será considerado um defeito de fabrico e anulará a garantia e quaisquer reclamações de assistência.

### Orientações Adicionais:

Informe-se junto da câmara municipal local sobre os regulamentos relativos a vedações, barreiras, iluminação e requisitos de segurança e certifique-se de que cumpre todas as leis.

Se tiver de mudar de local durante a montagem, levante o revestimento para o mover; não o arraste no chão. A fricção entre o fundo e o chão pode danificar o revestimento.

## PEÇAS E FERRAMENTAS NECESSÁRIAS

Compare as peças da sua caixa com as peças indicadas neste manual.



Verifique se os componentes do equipamento representam o modelo que pretendia adquirir. Se alguma peça estiver danificada ou em falta no momento da compra, visite o nosso sítio Web [bestwaycorp.com/support](http://bestwaycorp.com/support).

## INSTRUÇÕES DE MONTAGEM

Para obter instruções de instalação, digitalize o código QR impresso na tampa frontal ou siga as ilustrações no interior do manual.



Os desenhos servem apenas para fins ilustrativos. Podem não refletir o produto real. Não estão à escala.

A montagem da banheira pode ser realizada sem ferramentas adicionais.

A Bestway não se responsabiliza por danos causados à piscina devido a um manuseamento incorreto ou ao não cumprimento destas instruções.

**IMPORTANTE:** É imperativo verificar se os conectores hidráulicos não estão obstruídos.

**IMPORTANTE:** Não colocar a bomba de filtragem em funcionamento a seco. Certifique-se de que a entrada e a saída do banho estão abertas e totalmente cobertas de água. Antes de ligar a bomba de filtragem, efetuar a operação de descarga de ar como indicado.



**OPERAÇÃO DE DESCARGA DE AR:** Siga estes passos para descarregar o ar antes de ligar a bomba de filtragem e após cada operação de manutenção. A omissão desta operação afectará grandemente a vida útil do produto.

### Dicas Úteis de Instalação:

Recomendamos fortemente a abertura da embalagem e a montagem do banho quando a temperatura ambiente for superior a 15°C / 59°F. O material de PVC do revestimento será mais flexível e mais fácil de montar neste ambiente.

### Enchimento da banheira:

Consulte a autoridade governamental local para obter informações sobre os regulamentos relativos ao abastecimento de água conveniente para encher a banheira.

A banheira pode ser enchida com gelo e água fria em simultâneo, apenas gelo ou água quente até 40°C / 104°F.

**ATENÇÃO:** Não utilizar blocos de gelo com extremidades afiadas que possam danificar o revestimento. Não deixar a banheira sem vigilância durante o enchimento com água. Recomenada-se fortemente a utilização de água da torneira para o enchimento, de modo a minimizar conteúdos indesejados, como minerais. Não utilizar água do mar. Encher a banheira com água depois de concluídos todos os passos de montagem e até a água atingir o nível correto. Recomenada-se fortemente o enchimento até ao nível de água adequado para evitar o transbordo de água.

## INSTRUÇÕES DE MANUTENÇÃO

É necessário manter a água da banheira limpa e quimicamente equilibrada. A simples utilização do sistema de filtragem e a limpeza do cartucho filtrante não são suficientes para uma manutenção adequada da água.

É importante dar prioridade à manutenção e à saúde da sua água de banheira. Se não seguir estas diretrizes, a sua saúde e a da sua família podem estar em risco.

### Manutenção da Água:

Recomendamos a utilização de produtos químicos para manter a química da água e pastilhas de cloro ou bromo (não utilizar grânulos) com um dispensador de produtos químicos.

A manutenção química com pastilhas químicas deve ser realizada com um dispensador de produtos químicos ou um flutuador de produtos químicos. Não deitar produtos químicos diretamente na água. Os produtos químicos depositar-se-ão no fundo da banheira e danificarão e descolorirão o revestimento. Nos piores casos, danificarão a estrutura do revestimento da banheira.

Os danos na banheira resultantes da má utilização, do número de utilizadores e da má gestão geral da água da banheira não estão cobertos pela garantia.

A qualidade da água está diretamente relacionada com a frequência de utilização, o número de utilizadores e a manutenção geral da banheira. A água deve ser mudada de 3 em 3 dias se não for realizado nenhum tratamento químico com a água. Recomendamos que tome um duche antes de utilizar a banheira, uma vez que os produtos cosméticos, as loções e outros resíduos na pele podem degradar rapidamente a qualidade da água. Coloque um balde de água ao lado da banheira para limpar os pés dos utilizadores antes de entrarem na água.

Utilizar regularmente um skimmer para a superfície e um limpa-fundos para o fundo da banheira para evitar a acumulação de sujidade. Se não estiverem incluídos no conjunto, pode adquiri-los visitando o nosso sítio Web ([www.bestwaycorp.com](http://www.bestwaycorp.com)) ou visitando a loja de artigos para banho mais próxima.

### Utilização de Produtos Químicos:

O seu conjunto de banheira pode não incluir um dispensador de produtos químicos. Neste caso, pode adquirir um visitando o nosso sítio Web ([www.bestwaycorp.com](http://www.bestwaycorp.com)) ou visitando a loja de produtos químicos mais próxima. Retire o dispensador de produtos químicos quando a banheira estiver a ser utilizada. Depois de efetuar a manutenção química e antes de utilizar a banheira, utilize um kit de teste (não incluído) para testar a química da água. Recomendamos que mantenha o equilíbrio químico da sua água conforme indicado na tabela abaixo.

Exceder os seguintes parâmetros pode danificar a estrutura do revestimento e criar uma situação perigosa para os utilizadores.

## INSTRUÇÕES DE MANUTENÇÃO

Parâmetros	Valores
Clareza da água	vista clara do fundo da piscina
Cor da água	nenhuma cor deve ser observada
Turbidez no FNU/NTU	máx. 1,5 (de preferência menos de 0,5)
Concentração de nitratos acima da da água de enchimento em mg/L	máx. 20
Carbono orgânico total (COT) em mg/L	máx. 4,0
Potencial de oxidorredução contra Ag/AgCl 3,5 m KCl em mV	mín. 650
Valor do pH	6,8 a 7,6
Cloro ativo livre (sem ácido cianúrico) em mg/L	0,3 a 1,5
Cloro livre usado em combinação com ácido cianúrico em mg/L	1,0 a 3,0
Ácido cianúrico em mg/L	máx. 100
Cloro combinado em mg/L	máx. 0,5 (de preferência perto de 0,0 mg/L)

Para mais informações sobre a manutenção de produtos químicos, consulte o seu revendedor local de banheiras ou de produtos químicos. Preste muita atenção às instruções do fabricante do produto químico.

### Manutenção Regular da Banheira:

Para a manutenção do revestimento, consulte os passos da ilustração no interior do manual.  Quando a banheira está a ser utilizada, a cobertura deve ser colocada numa área limpa e seca, caso contrário pode acumular sujidade e bactérias.

As coberturas não devem ser colocadas em mesas ou decks de madeira devido ao risco de branqueamento da madeira. As coberturas devem ser limpas periodicamente, por dentro e por fora, com uma solução adequada que inclua uma desinfecção adequada. Um elevador de cobertura, ou dispositivo semelhante, é útil para garantir que a cobertura não entra em contacto com o chão. Recomenda-se fortemente a utilização de um dispositivo de elevação da cobertura para banheiras em locais de aluguer. Em caso de fuga de água, pode encontrar as instruções nas FAQ na secção de apoio do nosso sítio Web ([www.bestwaycorp.com/support](http://www.bestwaycorp.com/support)).

### Manutenção da Bomba de Filtragem:

Para obter instruções de manutenção, consulte os passos da ilustração no interior do manual.  Os desenhos são apenas para fins ilustrativos. Podem não refletir o produto real. Não estão à escala.

A bomba de filtragem só pode funcionar quando a temperatura ambiente é superior a 10°C / 50°F.

A bomba de filtragem só pode funcionar quando a temperatura da água é superior a 5°C / 41°F.

Certifique-se de que a bomba de filtragem está desligada antes de qualquer manutenção.

Para otimizar o desempenho da Bomba de Filtragem e por razões sanitárias, sugerimos a substituição do cartucho filtrante por um novo a cada duas semanas.

## INSTRUÇÕES DE DESMONTAGEM E ARMAZENAMENTO

### Drenagem:

Para a drenagem, consulte os passos da ilustração no interior do manual.  Os desenhos servem apenas para fins ilustrativos. Podem não refletir o produto real. Não estão à escala.

**IMPORTANTE:** Antes de esvaziar a banheira, certifique-se de que retira manualmente o gelo restante da banheira. Evite virar a banheira ao contrário, o que pode danificar o revestimento ou causar ferimentos nas mãos devido ao peso.

### Limpeza:

- Enxague o revestimento da banheira com água da torneira para remover quaisquer resíduos deixados por produtos químicos ou detritos. Não limpe a banheira com detergentes fortes à base de lixívia para evitar a degradação do material.
- Deixe o forro/revestimento achatado à luz do sol até estar completamente seco.
- Para remover completamente a água restante, limpe o revestimento da banheira com um pano seco.

### ARMAZENAMENTO:

Retire todos os acessórios. Certifique-se de que o revestimento da banheira e os acessórios estão completamente limpos e secos antes de os guardar. Se a banheira não estiver completamente seca, pode surgir bolor e danificar o revestimento da banheira durante o período de armazenamento.

Quando a banheira estiver completamente seca, polvilhar com pó de talco para evitar que o revestimento se cole. É altamente recomendável desmontar a banheira quando a temperatura ambiente for superior a 15°C / 59°F.

Antes do armazenamento, remova e elimine o cartucho filtrante.

Dobre o revestimento da banheira apenas se a temperatura ambiente for superior a 15°C / 59°F. Armazenar a banheira num local seco com uma temperatura moderada entre 15°C / 59°F e 38°C / 100°F e manter o revestimento da banheira e todos os acessórios dentro de uma caixa de cartão para melhor proteger o material de PVC durante o período de inverno.

## TERMOS DE GARANTIA

Para obter suporte e registo de produtos, visite [bestwaycorp.com/support](http://bestwaycorp.com/support).



## INFORMACIÓN DE SEGURIDAD

### LEA Y SIGA TODAS LAS INSTRUCCIONES.

Lea detenidamente, comprenda y siga todas las instrucciones de este manual del usuario antes de instalar y utilizar la bañera. Estas advertencias, instrucciones y directrices de seguridad abordan algunos riesgos comunes de la recreación acuática, pero no pueden cubrir todos los riesgos y peligros en todos los casos. Utilice siempre la precaución, el sentido común y el buen juicio cuando disfrute de cualquier actividad acuática. Conserve esta información para utilizarla en el futuro. Además, dependiendo del tipo de bañera, puede disponer de la siguiente información. Conserve estas instrucciones en un lugar seguro. Si faltan instrucciones, no dude en ponerse en contacto con el fabricante o buscarlas en la página web [www.bestwaycorp.com](http://www.bestwaycorp.com).



#### Seguridad para las personas que no son expertas en natación

- Se precisa en todo momento una supervisión continua, activa y alerta de los nadadores principiantes y de los no nadadores por parte de un adulto competente (recuerde que los menores de cinco años corren mayor riesgo de ahogamiento).
- Designe a un adulto competente para supervisar la bañera cada vez que se utilice.
- Los nadadores inexpertos o no nadadores deben llevar equipo de protección personal, especialmente cuando utilicen la bañera de ejercicios.
- Cuando la bañera no se utilice, o no esté supervisada, retire todos los juguetes de la bañera y sus alrededores para evitar atraer a los niños.

#### Dispositivos de seguridad

- Se utilizará una cubierta de seguridad u otro dispositivo de protección de seguridad, o se asegurarán todas las puertas y ventanas (cuando proceda) para impedir el acceso no autorizado a la bañera.
- Las barreras, cubiertas, alarmas o dispositivos de seguridad similares son ayudas útiles, pero no sustituyen la supervisión continua y competente de un adulto.

#### Equipos de seguridad

- Se recomienda mantener el equipo de rescate (por ejemplo, una boya de anillo) junto a la bañera.
- Mantenga cerca de la bañera un teléfono que funcione y una lista de números de teléfono de emergencia.

#### Uso seguro de la bañera

- Anime a todos los usuarios, sobre todo a los niños, a que aprendan a nadar.
- Aprenda Soporte Vital Básico (Reanimación Cardiopulmonar - RCP) y repase estos conocimientos con frecuencia. Esto puede suponer una diferencia vital en caso de emergencia.
- Enseñe a todos los usuarios de la bañera, incluidos los niños, qué hacer en caso de emergencia.
- No se tire nunca al agua cuando tenga poca profundidad. Esto puede provocar lesiones graves o incluso la muerte.
- No utilice la bañera si ha consumido alcohol o medicamentos que puedan mermar su capacidad del bañista para utilizar la bañera con seguridad.
- Si utiliza cubiertas, retírelas por completo de la superficie del agua antes de entrar en la bañera.
- Protect bath occupants from water related illnesses by advising them to keep water treated and practicing good hygiene. Consult the water treatment guidelines in the user's manual.
- Guarde los productos químicos fuera del alcance de los niños.
- Utilice la señalización incluida sobre la bañera o a menos de 2.000 mm de la misma, en un lugar bien visible.
- Las escaleras extralables, cuando se quiten, deberán guardarse de forma segura donde los niños no puedan subirse a ellas.
- Mantenga siempre puesta la cubierta de la bañera para minimizar la pérdida de calor durante el calentamiento de la bañera entre usos (pero no mientras se esté utilizando). Asegúrese de que la cubierta esté bien ajustada, según las instrucciones del fabricante para maximizar el aislamiento. Se recomendará que la cubierta, cuando no se utilice, se mantenga alejada del suelo para conservar su limpieza (especialmente la superficie próxima a la superficie del agua del baño de agua). La cubierta deberá guardarse en un lugar adecuado, donde no pueda dañarse ni causar desperfectos.
- Considere que el rango de temperatura comfortable durante el uso puede ser inferior a la temperatura máxima de seguridad.
- Para las bañeras desmontables sin aislamiento del suelo, considere la posibilidad de utilizar una lona de fondo aislante debajo de la bañera para minimizar la pérdida de calor a través del fondo de la bañera.
- Mantenga los filtros limpios para preservar las condiciones de trabajo adecuadas de la bomba y evitar la sustitución innecesaria del agua.
- PELIGRO - Riesgo de ahogamiento accidental (sobre todo en menores de 5 años). Deberá tener cuidado para evitar el acceso no autorizado de los niños a la bañera. Para ello, un supervisor adulto deberá asegurar los medios de acceso o instalar un dispositivo de protección de seguridad en la bañera. Para evitar accidentes durante el uso de la bañera, asegúrese de que los niños estén bajo la supervisión constante de un adulto.
- PELIGRO - Riesgo de lesiones. Los accesorios de succión de esta bañera están dimensionados para adaptarse al caudal de agua específico creado por la bomba. Si fuera necesario sustituir los accesorios de succión o la bomba, asegúrese de que las capacidades de caudal son compatibles. Nunca haga funcionar la bañera si los accesorios de succión están rotos o faltan. Nunca sustituya un accesorio de succión por otro con una puntuación inferior a la capacidad de caudal marcada en el accesorio de succión original.
- Este dispositivo puede ser utilizado por niños a partir de 8 años y por personas con capacidades físicas, sensoriales o mentales reducidas o con falta de experiencia y conocimientos, siempre que se les haya dado supervisión o instrucción sobre el uso del aparato de forma segura y comprendan los peligros que conlleva. Los niños no deberán jugar con el aparato. La limpieza y el mantenimiento por parte del usuario no deberán ser realizados por niños sin supervisión.
- Ninguna parte del aparato debe situarse por encima de la bañera durante su uso.
- Las piezas que contengan partes de baja tensión, excepto las piezas suministradas con tensión de seguridad extrabajo no superior a 12 V, deben ser inaccesibles para una persona que se encuentre dentro.
- Las piezas que contengan componentes eléctricos, salvo los dispositivos de control remoto, deben estar situadas o fijadas de forma que no puedan caer en la piscina.
- Mantenga la bañera situada en una habitación (interior/exterior), con una puerta con cerradura que se mantenga cerrada cuando no se utilice para impedir el acceso a la bañera.

## INFORMACIÓN DE SEGURIDAD

- La bañera no es para uso público/comercial.
- ADVERTENCIA - Para reducir el riesgo de lesiones/enfermedades:
  - A. El agua de una bañera nunca debe superar los 40°C / 104°F. Se recomiendan temperaturas del agua más bajas para los más pequeños y cuando el uso del baño supere los 10 minutos. Se recomienda consultar a un médico antes de su uso.
  - B. Dado que las temperaturas excesivas del agua tienen un alto potencial de causar daños fetales durante los primeros meses del embarazo, las mujeres deben limitar la temperatura del agua del baño y la duración de su uso, así como solicitar asesoramiento médico.
  - C. El usuario debe comprobar la temperatura del agua antes de entrar en la bañera.
  - D. El consumo de alcohol, drogas o medicamentos antes o durante el uso del baño puede provocar la pérdida de conciencia, con la posibilidad de ahogamiento.
  - E. Las personas que padezcan alguna enfermedad deben consultar a un médico antes de utilizar una bañera.
  - F. Las personas que utilicen medicación deben solicitar consejo médico antes de utilizar un baño, ya que algunos medicamentos pueden inducir somnolencia, mientras que otros pueden afectar al ritmo cardíaco, la presión sanguínea y la circulación.
  - G. Evite poner la cabeza bajo el agua en todo momento.
  - H. Evite tragar el agua de la bañera.
- Cada vez que se vacíe la bañera, deberá limpiarse el filtro (y vaciarse/secarse, en su caso).
- En ausencia de un tratamiento automatizado y/o continuo del agua (medición y dosificación de productos químicos), no se realizará ninguna dosificación manual de productos químicos mientras haya bañistas presentes en la bañera.

## ADVERTENCIA DE LA BOMBA

- La bomba se alimentará mediante un transformador de aislamiento o se alimentará a través de un dispositivo de corriente residual (RCD) con una corriente residual de operación no superior a 30 mA.
- El cable de alimentación no puede sustituirse. Si el cable está dañado, el dispositivo debe ser desechado.
- Las instalaciones eléctricas deben cumplir la normativa nacional en materia de cableado.

## ELIMINACIÓN



Los productos eléctricos no deben desecharse con la basura doméstica. Recíclelos en caso de que existan instalaciones disponibles. Consulte a las autoridades locales o a su distribuidor si necesita más información sobre reciclaje.

## CONSERVE ESTAS INSTRUCCIONES.

## INSTRUCCIONES DE INSTALACIÓN

### Descripción

#### Elegir la ubicación adecuada:

Bañera desmontable y portátil para interiores y exteriores con cableado transportable.  
Escoja una colocación que reduzca al mínimo las molestias sonoras.

#### La superficie elegida para instalar la bañera debe respetar las siguientes características técnicas:

- La superficie debe ser llana y lisa. Si la superficie está inclinada o es irregular, puede crear una carga desequilibrada en la estructura de la bañera. Esto puede dañar los puntos de soldadura.
- La superficie elegida debe estar libre de cualquier tipo de obstáculos. Dado el peso del agua, cualquier objeto situado bajo la bañera podría dañar o perforar el fondo de la misma.
- La superficie elegida debe estar libre de plantas agresivas y maleza. Los tipos de vegetación fuertes podrían crecer a través del forro y crear fugas de agua. La hierba u otra vegetación que pueda provocar olores o la formación de sedimentos deben erradicarse del lugar elegido.
- La superficie debe ser lo suficientemente resistente como para soportar la carga máxima de peso de la bañera, el agua y los usuarios. Es recomendable pedir a un técnico cualificado o a un ingeniero de estructuras que verifique este requisito. Debe prestarse especial atención si la bañera se va a instalar sobre una superficie suspendida (como balcones, terrazas, azoteas, etc.). Lea la información sobre el Peso con carga que figura en el embalaje.
- La superficie seleccionada deberá contar con un sistema de drenaje alrededor/debajo de la bañera por el agua que pueda desbordarse al salir, salpicaduras, fugas (excepcionales), rebosamiento accidental, etc., para la limpieza regular de la bañera y sus alrededores, para el vaciado regular de la bañera o para el almacenamiento de la bañera a largo plazo. Deberá prestarse especial atención a las zonas con niveles freáticos altos, propensas a inundaciones y/o ubicadas en interiores. El drenaje a los alrededores debe permitir que el agua no se acumule. Cuando se utilice un suelo de tarima no porosa, deberá contar con un drenaje debajo que pueda limpiarse con facilidad.

### INSTALACIÓN EN EXTERIORES:

- Consulte a sus instaladores profesionales locales sobre las condiciones ambientales, como el agua subterránea y el riesgo de heladas.
- Evite los daños provocados por el invierno, como la congelación del agua en las tuberías y el sistema de circulación. Las tuberías expuestas a daños por congelación deben tener una pendiente uniforme en una dirección y deben estar equipadas con válvulas de drenaje o deben poder evacuar el agua.
- No deje la superficie de la bañera expuesta a la luz solar directa durante largos periodos de tiempo. Es recomendable proteger la bañera de la exposición directa al sol con una cubierta cuando no se use.

### INSTALACIÓN EN INTERIORES:

- Consulte las normas de instalación con las autoridades locales.
- Debe haber un tratamiento adecuado del aire en la cámara de baño (ventilación y deshumidificación) para conservar el confort de seguridad de los usuarios y los materiales de construcción y decoración.
- No instale la bañera sobre moqueta u otros materiales de suelo (como corcho sin tratar, madera u otros materiales porosos) que favorezcan o alberguen humedad y bacterias, o que puedan verse afectados por los productos químicos de tratamiento del agua utilizados en la bañera.

## INSTRUCCIONES DE INSTALACIÓN

**Superficies recomendadas:** hierba, tierra, hormigón y cualquier otra superficie que respete las condiciones de montaje anteriores.

**Superficies no recomendadas:** barro, arena, grava, terraza, balcón, camino de entrada, plataforma, suelo blando/suelto u otra superficie que no cumpla las condiciones de montaje anteriores.

Siga las instrucciones importantes anteriores para elegir la superficie y la ubicación correctas para montar su bañera. Si las piezas se dañan porque la superficie y el lugar de montaje no se ajustan a estas instrucciones, no se considerará un defecto del fabricante y anulará la garantía y cualquier reclamación de servicio.

### Instrucciones adicionales:

Consulte las normativas municipales sobre vallado, barreras, iluminación y requisitos de seguridad, y asegúrese de cumplir la legislación vigente.

Si tiene que cambiar de ubicación durante la instalación, levante el forro para desplazarlo; no lo arrastre por el suelo. La fricción entre el fondo y el suelo puede dañar el forro.

## PIEZAS Y HERRAMIENTAS NECESARIAS

Compare las piezas de la caja con las de este manual. 

Compruebe que las piezas del equipo se corresponden con el modelo que tenía previsto comprar. Si alguna pieza está dañada o falta en el momento de la compra, visite la página web [bestwaycorp.com/support](http://bestwaycorp.com/support).

## INSTRUCCIONES DE MONTAJE

Para consultar las instrucciones de instalación, escanee el código QR impreso en la cubierta o siga las ilustraciones del interior del manual. 

Los dibujos son a título ilustrativo. Pueden no reflejar el producto real. No están a escala.

El montaje de la bañera puede realizarse sin herramientas adicionales.

Bestway no se hace responsable de los daños provocados a la piscina por un mal uso o por no seguir estas instrucciones.

**IMPORTANTE:** Es imprescindible comprobar que los conectores hidráulicos no estén obstruidos.

**IMPORTANTE:** No haga funcionar en seco la bomba de filtrado. Asegúrese de que tanto la entrada como la salida de la bañera están abiertas y completamente cubiertas de agua. Antes de encender la bomba de filtrado, realice la operación de descarga de aire tal y como se muestra. 

**DESCARGA DE AIRE:** siga estos pasos para descargar el aire antes de activar la bomba de filtrado y después de cada tarea de mantenimiento. No realizar esta operación afectará en gran medida a la vida útil del producto.

### Consejos útiles para la instalación:

Sin embargo, es muy recomendable abrir el paquete y montar la bañera cuando la temperatura ambiente sea superior a 15°C / 59°F. El material de PVC del forro será más flexible y fácil de montar a esa temperatura.

### Llenar la bañera:

Consulte a las autoridades locales sobre la normativa aplicable al suministro de agua para llenar la bañera.

Su bañera puede llenarse con hielo y agua fría a la vez, solo con hielo o con agua caliente hasta 40°C / 104°F.

**ATENCIÓN:** No utilice hielo en bloques con bordes afilados que puedan dañar el forro. No deje la bañera desatendida mientras se llena de agua. Es muy recomendable utilizar agua del grifo para el llenado con el fin de minimizar los contenidos no deseados, como los minerales. No utilice agua del mar. Llene la bañera con agua una vez completados todos los pasos de montaje y hasta que el agua alcance el nivel adecuado. Para evitar el desbordamiento del agua, es muy recomendable llenarla hasta el nivel adecuado.

## INSTRUCCIONES DE MANTENIMIENTO

Mantener el agua de su bañera limpia y químicamente equilibrada es necesario. El simple uso del sistema de filtrado y la limpieza del cartucho de filtrado no son suficientes para el correcto mantenimiento del agua.

Es importante dar prioridad al mantenimiento y la salubridad del agua de su bañera. Si no sigue estas pautas, su salud y la de su familia podrían estar en peligro.

### Mantenimiento del agua:

Se recomienda utilizar productos químicos para mantener la composición química del agua y pastillas de cloro o bromo (no utilice gránulos) con un dispensador de productos químicos.

El mantenimiento con pastillas químicas debe realizarse con un dispensador o flotador de productos químicos. No arroje los productos químicos al agua directamente. Los productos químicos se depositarán en el fondo de la bañera y dañarán y decolorarán el forro, incluso puede dañar la estructura del forro de la bañera.

Los daños en la bañera derivados del mal uso, el número de usuarios y la mala gestión general del agua de la bañera no están cubiertos por la garantía.

La calidad del agua está directamente relacionada con la frecuencia de uso, el número de usuarios y el mantenimiento general de la bañera. El agua debe cambiarse cada 3 días si no se realiza ningún tratamiento químico con ella. Antes de utilizar la bañera, conviene ducharse, ya que los productos cosméticos, las lociones y otros residuos en la piel pueden degradar rápidamente la calidad del agua. Coloque un cubo de agua junto a la bañera para limpiar los pies de los usuarios antes de que entren en el agua.

Utilice con frecuencia un skimmer para la superficie y un aspirador para el fondo de la bañera para evitar que se deposite la suciedad. Si no están incluidos en el set, puede comprarlos visitando nuestra página web ([www.bestwaycorp.com](http://www.bestwaycorp.com)) o en la tienda de suministros más cercana.

### Uso de productos químicos:

Es posible que su set de bañera no incluya un dispensador de productos químicos. En ese caso, puede comprar uno en nuestra página web ([www.bestwaycorp.com](http://www.bestwaycorp.com)) o en la tienda de suministros más cercana. Retire el dispensador de productos químicos cuando la bañera esté en uso. Después de realizar el mantenimiento químico y antes de utilizar la bañera, utilice un kit de análisis (no incluido) para comprobar el nivel químico del agua. Es recomendable mantener el equilibrio químico del agua como se indica en la tabla siguiente.

Sobrepasar los siguientes parámetros puede dañar la estructura del forro y provocar una situación peligrosa para los usuarios.

## INSTRUCCIONES DE MANTENIMIENTO

Parámetros	Valores
Claridad del agua	visión clara del fondo de la bañera
Color del agua	no debe observarse ningún color
Turbiedad en FNU/NTU	máx. 1,5 (preferiblemente menos de 0,5)
Concentración de nitrato superior a la del agua de llenado en mg/L	máx. 20
Carbono orgánico total (COT) en mg/L	máx. 4,0
Potencial redox frente a Ag/AgCl 3,5 m KCl en mV	mín. 650
Valor del pH	6,8 a 7,6
Cloro libre activo (sin ácido cianúrico) en mg/L	0,3 a 1,5
Cloro libre en combinación con ácido cianúrico en mg/L	1,0 a 3,0
Ácido cianúrico en mg/L	máx. 100
Cloro combinado en mg/L	máx. 0,5 (preferiblemente cerca de 0,0 mg/L)

Consulte a su distribuidor local de productos químicos o de baño para saber más sobre el mantenimiento de los productos químicos. Preste mucha atención a las instrucciones del fabricante del producto químico.

### Mantenimiento continuo de la bañera:

Para el mantenimiento del forro, consulte los pasos de las ilustraciones en el interior del manual. 

Cuando se esté utilizando la bañera, la cubierta debe colocarse en un lugar limpio y seco, ya que de lo contrario puede recoger suciedad y bacterias.

Las cubiertas no deben colocarse sobre mesas de madera o tarimas de madera porque se corre el riesgo de blanquear la madera. Las cubiertas deben limpiarse por dentro y por fuera con regularidad utilizando una solución adecuada que incluya una desinfección adecuada.

Un elevador de cubierta, o un dispositivo similar, es útil para garantizar que la cubierta no entre en contacto con el suelo. Es muy recomendable utilizar un elevador de cubiertas en las bañeras de alquiler.

En caso de fuga, encontrará las instrucciones en las preguntas frecuentes de la sección de asistencia de nuestra página web ([www.bestwaycorp.com/support](http://www.bestwaycorp.com/support)).

### Mantenimiento de la bomba de filtrado:

Para las instrucciones de mantenimiento, consulte las ilustraciones del interior del manual.  Los dibujos son a título ilustrativo. Pueden no reflejar el producto real. No se muestran a escala.

La bomba de filtrado solo puede funcionar cuando la temperatura ambiente es superior a 10°C / 50°F.

La bomba de filtrado solo puede funcionar cuando la temperatura del agua es superior a 5°C / 41°F.

Asegúrese de que la bomba de filtrado está desenchufada antes de realizar cualquier tarea de mantenimiento.

Para optimizar el rendimiento de la bomba de filtrado y por razones sanitarias, es recomendable cambiar el cartucho filtrante por uno nuevo cada dos semanas.

## INSTRUCCIONES DE DESMONTAJE Y ALMACENAMIENTO

### Vaciado:

Para el vaciado, consulte las ilustraciones del interior del manual.  Los dibujos se ofrecen únicamente a título ilustrativo. Pueden no reflejar el producto real. No están a escala.

**IMPORTANTE:** Antes de vaciar la bañera, asegúrese de retirar manualmente cualquier resto de hielo de la misma. Evite poner la bañera boca abajo, ya que puede dañar el forro o causarle lesiones en las manos debido al gran peso.

### Limpieza:

1. Aclare el forro de la bañera con agua del grifo para eliminar cualquier residuo de productos químicos o suciedad.

No limpie la bañera con detergentes fuertes a base de lejía para evitar degradar el material.

2. Deje el forro extendido a la luz del sol hasta que esté completamente seco.

3. Para eliminar completamente el agua restante, limpie el forro de la bañera con un paño seco.

### ALMACENAMIENTO:

Retire todos los accesorios. Asegúrese de que el forro de la bañera y los accesorios estén completamente limpios y secos antes de guardarlos. Si la bañera no está completamente seca, puede producirse moho que dañará el forro de la bañera durante el período de almacenamiento.

Una vez que la bañera esté completamente seca, espolvoréela con polvos de talco para evitar que el forro se pegue. Es muy recomendable desmontar la bañera cuando la temperatura ambiente sea superior a 15°C / 59°F.

Antes de almacenar, extraiga y deseche el cartucho de filtrado.

Doble el forro de la bañera solo si la temperatura ambiente es superior a 15°C / 59°F. Guarde la bañera en un lugar seco con una temperatura moderada de entre 15°C / 59°F y 38°C / 100°F y guarde el forro de la bañera y todos los accesorios dentro de una caja de cartón para proteger mejor el material de PVC durante el período invernal.

## CONDICIONES DE LA GARANTÍA

Para asistencia y registro de productos, visite [bestwaycorp.com/support](http://bestwaycorp.com/support).

## SICHERHEITSHINWEISE

### BITTE LESEN SIE DIE GESAMTE GEBRAUCHSANWEISUNG SORGFÄLTIG DURCH UND BEFOLGEN SIE ALLE DORT AUFGEFÜHRTEN SICHERHEITSHINWEISE.

Vor dem Aufbau und Nutzung des Bades lesen Sie bitte diese Gebrauchsanweisung vollständig und sorgfältig durch. Befolgen Sie alle Anweisungen und Sicherheitsrichtlinien genau. Diese decken einige der gängigen Risiken bei Freizeitaktivitäten im Wasser ab, können jedoch nicht alle möglichen Risiken und Gefahren berücksichtigen. Bei allen Aktivitäten im Wasser ist stets Vorsicht geboten. Verwenden Sie gesunden Menschenverstand und gutes Urteilsvermögen. Bewahren Sie diese Gebrauchsanweisung für den zukünftigen Gebrauch auf. Je nach Produkttyp können zusätzliche Informationen bereitgestellt werden. Lagern Sie diese Anweisungen an einem sicheren Ort. Sollten Anweisungen fehlen, kontaktieren Sie bitte den Hersteller oder besuchen die Website [www.bestwayservice.de](http://www.bestwayservice.de) (D / A) / [www.bestwaycorp.com](http://www.bestwaycorp.com).

#### Hinweise für Nichtschwimmer

- Schwächere Schwimmer und Nichtschwimmer müssen ständig von einem kompetenten Erwachsenen aktiv und aufmerksam beaufsichtigt werden, insbesondere in Freizeitbädern. Kinder unter fünf Jahren sind am stärksten gefährdet zu ertrinken.
- Beauftragte Sie einen kompetenten Erwachsenen, das Bad bei jeder Benutzung zu beaufsichtigen.
- Schwächere Schwimmer oder Nichtschwimmer sollten eine persönliche Schutzausrüstung tragen.
- Wenn das Eisbad nicht benutzt wird oder unbeaufsichtigt ist, entfernen Sie alle Spielsachen aus dem Eisbad und ihrer Umgebung, damit Kinder nicht ermutigt werden, hineinzugelangen.

#### Sicherheitsvorrichtungen

- Wenn das Bad nicht benutzt wird oder unbeaufsichtigt ist, entfernen Sie alle Spielzeuge aus dem Wasser und der Umgebung, um zu vermeiden, dass Kinder ermutigt werden, das Bad zu betreten.
- Sämtliche Abdeckplänen, Barrieren oder ähnliche Sicherheitsvorkehrungen sind nützliche Hilfsmittel, ersetzen jedoch zu keinem Zeitpunkt die ständige Aufsicht durch eine erwachsene Person.

#### Sicherheitsausrüstung

- Es wird empfohlen, Rettungsausrüstung (z. B. einen Rettungsring) in der Nähe des Bades bereitzuhalten (falls erforderlich).
- Halten Sie ein funktionierendes Telefon und eine Liste mit Notrufnummern in der Nähe des Bades bereit.

#### Sichere Verwendung des Eisbades

- Sämtliche Nutzer, insbesondere Kinder, sollten dazu ermuntert werden, schwimmen zu lernen.
- Lernen Sie die Grundlegung der Lebensrettung (Herz-Lungen-Wiederbelebung - HLW) und frischen Sie Ihre Kenntnisse regelmäßig auf. Das kann im Notfall Leben retten.
- Bringen Sie allen Badegästen, auch Kindern bei, was im Notfall zu tun ist.
- Niemals in flaches Wasser springen. Das kann zu schweren bis lebensgefährlichen Verletzungen führen.
- Die Nutzung des Eisbades unter dem Einfluss von Medikamenten, Alkohol oder anderen Drogen, welche die Sicherheit des Badenden beeinträchtigen können, ist untersagt.
- Vor der Nutzung des Eisbades müssen sämtliche Abdeckplänen vollständig entfernt werden.
- Zum Schutz vor wasserbedingten Krankheiten müssen sämtliche Richtlinien zur Wasseraufbereitung eingehalten werden. Diese finden Sie in der Gebrauchsanweisung.
- Bewahren Sie Chemikalien immer außerhalb der Reichweite von Kindern auf.
- Verwenden Sie die mit dem Eisbad bereitgestellten Warnkennzeichen. Diese sind in einem Umkreis von bis zu 2.000 mm anzubringen.
- Abnehmbare Sicherheitsleitern müssen, wenn entfernt, außerhalb der Reichweite von Kindern aufbewahrt werden.
- Um die Isolierung des Bades zu maximieren, verwenden Sie außerhalb der Nutzungszeiten stets die Abdeckplane. Achten Sie darauf, dass sie gemäß den Anweisungen des Herstellers fest angebracht ist. Legen Sie die Abdeckplane bei Nichtgebrauch nicht auf den Boden, um Sauberkeit und Isolierungsfähigkeit zu erhalten. Bewahren Sie die Abdeckplane an einem sicheren Ort auf, an dem weder beschädigt werden oder Schaden verursachen kann.
- Bedenken Sie, dass die als angenehm empfundene von der gesundheitlich unbedenklichen Temperatur abweichen kann.
- Bei Aufstellpools ohne Bodenisolierung sollten Sie die Verwendung einer entsprechenden Bodenplane unter dem Pool in Betracht ziehen.
- Sorgen Sie für eine saubere Filterkartusche, um optimale Betriebsbedingungen für die Filterpumpe zu gewährleisten und unnötige Wasserwechsel zu vermeiden.
- ACHTUNG – Gefahr des Ertrinkens (insbesondere für Kinder unter 5 Jahren). Stellen Sie sicher, dass Kinder keinen unbefugten Zugang zum Bad haben. Dies kann durch gesicherte Zugänge oder Sicherheitsvorrichtungen erreicht werden. Während der Nutzung des Bades müssen Kinder stets unter der Aufsicht eines Erwachsenen stehen, um Unfälle zu vermeiden.
- ACHTUNG – Verletzungsgefahr. Die Ein- und Auslassdüsen dieses Bades sind auf die spezifische Pumpeneinstellung abgestimmt. Falls die Düsen oder die Pumpe ausgetauscht werden müssen, achten Sie darauf, dass die Pumpeneinstellungen kompatibel sind. Betreiben Sie das Bad niemals, wenn die Ein- oder Auslassdüsen beschädigt sind oder fehlen. Ersetzen Sie eine Düse niemals durch eine mit geringerer Leistung als auf der ursprünglichen Düse angegeben.
- Dieses Gerät kann von Kindern ab 8 Jahren und darüber sowie von Personen mit verringerten physischen, sensorischen oder mentalen Fähigkeiten oder Mangel an Erfahrung und Wissen benutzt werden, wenn sie beaufsichtigt oder bezüglich des sicheren Gebrauchs des Gerätes unterwiesen wurden und die daraus resultierenden Gefahren verstehen. Kinder dürfen nicht mit dem Gerät spielen. Reinigung und Benutzer-Wartung dürfen nicht von Kindern ohne Beaufsichtigung durchgeführt werden.
- Während der Benutzung des Eisbades darf sich kein Teil des Geräts direkt über dem Eisbad befinden.
- Komponenten, die stromführende Bauteile enthalten (ausgenommen solche mit Schutzkleinspannung von maximal 12 V), müssen so installiert werden, dass sie für Personen innerhalb des Bades nicht erreichbar sind.
- Komponente mit elektrischen Bauteilen, ausgenommen Fernbedienungen, müssen so angebracht oder befestigt werden, dass sie nicht ins Wasser fallen können.
- Das Bad muss in einem Bereich (innen/außen) installiert werden, der mit einer abschließbaren Tür versehen ist. Stellen Sie sicher, dass die Tür bei Nichtbenutzung immer verschlossen bleibt, um den Zugang zum Bad zu kontrollieren.
- Das Bad ist nicht für den öffentlichen/gewerblichen Gebrauch bestimmt.
- ACHTUNG – Zur Minimierung von Verletzungen/Krankheiten.
  - Das Wasser im Bad sollte nicht wärmer als 40°C sein. Niedrigere Temperaturen sind besonders für Kinder und bei einer Badezeit von über 10 Minuten zu empfehlen. Vor der Nutzung ist es ratsam, einen Arzt zu konsultieren.
  - Übermäßige Wassertemperaturen können in den frühen Monaten der Schwangerschaft zu Schäden am Fötus führen. Die Badezeit sollte daher verkürzt sowie Wassertemperatur begrenzt werden und ärztlichen Rat hinzuziehen.
  - Vor der Benutzung des Bades sollte die Wassertemperatur kontrolliert werden.
  - Der Konsum von Alkohol sowie weiteren Drogen und Medikamenten vor oder während der Nutzung des Bades kann zu Bewusstlosigkeit führen und die Gefahr des Ertrinkens erhöhen.
- Personen mit gesundheitlichen Beschwerden sollten vor der Nutzung des Bades ärztlichen Rat einholen.



# SICHERHEITSHINWEISE

F. Personen, die Medikamente einnehmen, sollten vor der Nutzung des Bades ärztlichen Rat einholen, da einige Substanzen Schläfrigkeit hervorrufen können, während andere die Herzfrequenz, den Blutdruck und die Durchblutung beeinflussen können.

G. Halten Sie den Kopf stets über Wasser.

H. Vermeiden Sie es, Badewasser zu schlucken.

- Zur ordnungsgemäßen Pflege des Filtersystems sollte dieses einschließlich aller Komponenten bei jeder Entleerung des Bades gesäubert und getrocknet werden.

- In Abwesenheit einer automatischen und/oder kontinuierlichen Wasseraufbereitung (Messung und Dosierung von Chemikalien) darf keine Chemikaliengabe erfolgen, während sich Badegäste im Bad befinden.

## SICHERHEITSHINWEISE ZUR PUMPE

- Bitte achten Sie darauf, dass die Sandfilteranlage ausschließlich über einen Trenntransformator oder einen Personenschutzschalter mit einem maximalen Nennfehlerstrom von 30 mA in Betrieb genommen werden darf.

- Das Netzkabel dieses Gerätes ist fest verbaut und kann nicht ausgetauscht werden. Sollte das Kabel Schäden aufweisen, ist das Gerät nicht mehr sicher zu verwenden und muss ordnungsgemäß entsorgt werden.

- Die Installation von Elektrogeräten muss den lokalen und nationalen Vorschriften entsprechen. Sorgen Sie dafür, dass alle elektrischen Installationen von qualifizierten Fachkräften durchgeführt werden.

## ENTSORGUNG



Dieses Symbol weist darauf hin, dass dieses Produkt gemäß Richtlinie über Elektro- und Elektronik-Altgeräte (2012/19/EU) und nationalen Gesetzen nicht über den Hausmüll entsorgt werden darf. Der unsachgemäße Umgang mit Altgeräten kann aufgrund potentiell gefährlicher Stoffe, die häufig in Elektro- und Elektronik-Altgeräten enthalten sind, negative Auswirkungen auf die Umwelt und die menschliche Gesundheit haben. Verbraucher sind gesetzlich dazu verpflichtet, Elektro- und Elektronikgeräte am Ende ihrer Lebensdauer einer vom sortierten Siedlungsabfall getrennten Erfassung zuzuführen. Durch die sachgemäße Entsorgung dieses Produkts tragen Sie außerdem zu einer effektiven Nutzung natürlicher Ressourcen bei. Informationen zu Sammelstellen für Altgeräte erhalten Sie bei Ihrer Stadtverwaltung, dem öffentlich-rechtlichen Entsorgungsträger, einer autorisierten Stelle für die Entsorgung von Elektro- und Elektronik-Altgeräten oder Ihrer Müllabfuhr. Bringen Sie Altgeräte zu dafür vorgesehenen Sammelstellen oder geben Sie es Ihrem Händler zurück. Händler von Elektro- und Elektronikgeräten mit einer Verkaufsfläche von mindestens 400 qm sowie Lebensmittelhändler mit einer Verkaufsfläche von mindestens 800 qm, die regelmäßig Elektro- und Elektronikgeräte verkaufen, sind außerdem verpflichtet, Altgeräte beim Kauf eines Neugerätes und Altgeräte mit Abmessungen kleiner als 25 cm auch ohne, dass ein Neugerät gekauft wird, zurückzunehmen.

Entnehmen Sie vor der Entsorgung des Produkts sämtliche Batterien und Akkus sowie alle Lampen, die zerstörungsfrei entnommen werden können. Wir weisen darauf hin, dass Sie für die Löschung personenbezogener Daten auf dem zu entsorgenden Produkt selbst verantwortlich sind.

## BEWAHREN SIE DIESE GEBRAUCHSANWEISUNGEN FÜR SPÄTERE ZWECKE AUF.

## AUFBAUANWEISUNGEN

### Übersicht

#### DEN RICHTIGEN STANDORT WÄHLEN:

Aufstellpool für den Innen- und Außenbereich sowie mobiles Bad mit flexibler Verkabelung.

Wählen Sie einen Aufstellort, der die Lärmbelastigung bestmöglich verringert.

#### Die zur Aufstellung des Bades ausgewählte Fläche muss die folgenden Anforderungen erfüllen:

- Die gewählte Fläche muss eben und glatt sein. Eine abschüssige oder unebene Oberfläche kann zu einer unausgewogenen Belastung der Konstruktion führen und die Schweißnähte beschädigen.
- Die gewählte Oberfläche muss frei von jeglichen Objekten sein. Durch das Gewicht des Wassers könnten Gegenstände unter dem Bad den Boden beschädigen.
- Die gewählte Oberfläche sollte komplett von Pflanzen, Wurzeln und Unkraut befreit werden, welche das Material beschädigen und zu Lecks führen könnten. Pflanzenreste sollten gründlich entfernt werden, um zu verhindern, dass es unterhalb des Pools zu Geruchs- oder Schleimbildung kommen kann.
- Die gewählte Fläche muss stabil genug sein, um das maximale Gewicht des Bades, des Wassers und der Benutzer zu tragen. Besondere Vorsicht ist geboten, wenn das Bad auf einem freitragenden Boden (z.B. Balkon, Terrasse, Dachterrasse) aufgebaut wird. Wir empfehlen, einen qualifizierten Fachmann oder einen Bauingenieur zu Rate zu ziehen, um diese Anforderung zu überprüfen. Lesen Sie hierzu die Gewichtsangaben auf der Verpackung.
- Die Oberfläche muss stabil genug sein, um das maximale Gewicht des Bades, einschließlich Wasser und Benutzern, zu tragen. Besondere Vorsicht sollte geboten sein, wenn das Bad auf einem freitragenden Boden (z.B. Balkon, Terrasse, Dachterrasse) installiert wird. Wir empfehlen, einen qualifizierten Fachmann oder Bauingenieur zu Rate zu ziehen, um diese Anforderung zu überprüfen. Beachten Sie dazu die Gewichtsangaben auf der Verpackung.

#### AUFBAU IM AUSSENBEREICH:

- Erkundigen Sie sich bei Ihrem örtlichen Installateur nach den Umgebungsbedingungen, wie Grundwasserstand und Frostgefahr.
- Verhindern Sie Schäden durch Winterbedingungen, wie das Einfrieren von Wasser in den Leitungen und im Umlaufsystem. Leitungen, die durch Frost beschädigt werden könnten, müssen eine gleichmäßige Neigung in eine Richtung aufweisen und mit Ablassventilen ausgestattet sein oder die Möglichkeit bieten, das Wasser vollständig entfernen zu können.
- Vermeiden Sie es, die Oberfläche des Bades für längere Zeit direkter Sonneneinstrahlung auszusetzen, indem Sie eine Abdeckplane verwenden.

#### AUFBAU IM INNENBEREICH:

- Erkundigen Sie sich bei Ihrer örtlichen Behörde nach den Installationsvorschriften.
- Bei der Nutzung im Innenbereich ist eine ausreichende Belüftung erforderlich, um die Sicherheit und den Komfort der Benutzer sowie die Erhaltung der Gebäudesubstanz zu gewährleisten.
- Das Bad darf nicht auf Teppichböden oder anderen Bodenbelägen wie unbehandeltem Kork, Holz oder anderen porösen Materialien installiert werden, da diese Feuchtigkeit und Bakterien begünstigen oder durch die im Bad verwendeten Chemikalien zur Wasseraufbereitung beschädigt werden könnten.

## AUFBAUANWEISUNGEN

**Geeignete Oberflächen:** Rasen, Erde, Beton und alle anderen Untergründe, welche die oben genannten Bedingungen erfüllen.  
**Nicht geeignete Oberflächen:** Schlamm, Sand, Kies, Terrasse, Balkon, Einfahrt, Plattform, weicher/lockerer Boden und alle anderen Untergründe, welche die oben genannten Voraussetzungen nicht erfüllen.  
Beachten Sie die oben genannten wichtigen Anweisungen zur Auswahl der geeigneten Oberfläche und des passenden Standorts für den Aufbau Ihres Bades. Sollten Teile beschädigt werden, weil die gewählte Fläche oder der Standort nicht den Richtlinien entspricht, wird dies nicht als Herstellungsfehler anerkannt und die Garantie sowie sämtliche Serviceansprüche verfallen.

### Weitere Hinweise:

Es ist wichtig, sich über lokale Bestimmungen und Sicherheitsvorschriften zu informieren, bevor Sie einen Pool errichten. Wenden Sie sich an Ihre Gemeinde- oder Stadtverwaltung, um sich über die geltenden Vorschriften für Umzäunungen, Absperrungen, Beleuchtungen und weitere Sicherheitsanforderungen zu informieren.  
Wenn Sie den Standort während des Aufbaus ändern müssen, heben Sie die Folie an, anstatt sie über den Boden zu ziehen. Die Reibung mit dem Boden kann die Folie beschädigen.

## KOMPONENTEN & BENÖTIGTES WERKZEUG

Vergewissern Sie sich, dass sämtliche Teile, welche in diesem Karton enthalten sind, mit den in dieser Gebrauchsanweisung aufgelisteten Komponenten übereinstimmen. Vergewissern Sie sich nach dem Öffnen des Kartons, dass alle Komponenten des Geräts mit dem Modell übereinstimmen, welches Sie erworben haben. Überprüfen Sie ebenfalls, ob alle Teile unbeschädigt und vollständig sind. Sollten Sie beim Kauf beschädigte oder fehlende Teile feststellen, besuchen Sie bitte unsere Webseite unter [www.bestwayservice.de](http://www.bestwayservice.de) (D / A) / [www.bestwaycorp.com/support](http://www.bestwaycorp.com/support).



## AUFBAUANLEITUNG

Zum Erhalt detaillierter Aufbauanweisungen für Ihr Produkt scannen Sie bitte den QR-Code, der sich auf der Vorderseite der Gebrauchsanweisung befindet. Alternativ können Sie auch den Abbildungen in dieser Gebrauchsanweisung folgen. Bitte beachten Sie, dass diese Darstellungen nicht unbedingt dem tatsächlichen Produkt entsprechen und nicht maßstabsgetreu sein müssen. Sie dienen lediglich zur Veranschaulichung.



Stellen Sie sicher, dass alle im Karton enthaltenen Teile mit den in dieser Gebrauchsanweisung aufgelisteten Komponenten übereinstimmen. Bestway® haftet nicht für Schäden am Pool, welche durch eine unsachgemäße Handhabung oder Nichtbeachtung dieser Anweisungen entstehen. **WICHTIG:** Es ist unbedingt darauf zu achten, dass die Anschlüsse nicht verstopft sind.

**WICHTIG:** Betreiben Sie die Filterpumpe niemals ohne Wasser. Stellen Sie sicher, dass beide Anschlüsse frei sowie vollständig mit Wasser bedeckt sind. Stellen Sie sicher, dass Sie die Filterpumpe gemäß der Gebrauchsanweisung entlüften, bevor Sie diese einschalten.

**FILTERPUMPE ENTLÜFTEN:** Befolgen Sie diese Schritte zum Ablassen der Luft vor dem Einschalten der Filterpumpe und nach jeder Wartung. Die Unterlassung dieses Vorgangs beeinträchtigt die Lebensdauer des Produkts erheblich.

## Hilfreiche Tipps zum Aufbau:

Wir empfehlen Ihnen, das Paket bei einer Temperatur von über 15 °C zu öffnen und das Bad in einer solchen Umgebung aufzubauen, da das PVC-Material der Folie dann flexibler und einfacher zu montieren ist.

## Bad befüllen:

Erkundigen Sie sich bei Ihrer örtlichen Behörde nach den Wasservorschriften für die bequeme Befüllung der Badewanne.

Das Eisbad kann mit einer Mischung aus Eis und kaltem Wasser, nur mit Eis oder mit heißem Wasser mit bis zu 40 °C gefüllt werden.

**ACHTUNG:** Verwenden Sie keine blockigen Eisstücke mit scharfen Kanten, da diese die Poolfolie beschädigen können. Lassen Sie das Bad nicht unüberwacht, während es mit Wasser gefüllt wird. Es wird dringend empfohlen, Leitungswasser zu verwenden, um unerwünschte Inhalte wie Mineralien zu minimieren. Verwenden Sie kein Meerwasser. Füllen Sie das Bad erst, nachdem alle Montageschritte abgeschlossen sind, und stellen Sie sicher, dass das Wasser den richtigen Wasserstand erreicht, um ein Überlaufen zu vermeiden.

## WARTUNG

Es ist wichtig, dass Ihr Wasser sauber und chemisch ausgewogen ist. Die alleinige Verwendung eines Filtersystems mit entsprechendem Filtermedium reicht für eine ordnungsgemäße Wasserpflege nicht aus.

Es ist wichtig, der Pflege Ihres Badewassers besondere Aufmerksamkeit zu schenken. Die Nichtbeachtung dieser Richtlinien kann Ihre Gesundheit und die Ihrer Familie gefährden.

### Wasserpflege:

Zur Aufrechterhaltung der Wasserqualität empfehlen wir den Einsatz von Chemikalien wie Chlor- oder Bromtabletten (kein Granulat). Verwenden Sie hierfür einen Chemikaliendosierer.

Die chemische Instandhaltung mit Tabletten sollte stets mithilfe eines Chemikaliendosierers oder Dosierschwimmers erfolgen. Mittel zur Wasserpflege dürfen niemals direkt ins Wasser gegeben werden, da sie sich auf dem Boden absetzen und den Liner beschädigen sowie verfärben können. Im schlimmsten Fall kann die Struktur des Materials Schaden nehmen.

Schäden am Bad, die durch unsachgemäße Nutzung, die Anzahl der Benutzer oder die allgemeine Vernachlässigung der Wasserpflege entstehen, sind nicht durch die Garantie abgedeckt.

Die Wasserqualität steht in direktem Zusammenhang mit der Nutzungshäufigkeit, der Anzahl der Benutzer und der allgemeinen Wartung des Bades. Ohne chemische Behandlung sollte das Wasser alle drei Tage gewechselt werden. Wir empfehlen, vor der Benutzung des Bades zu duschen, da Kosmetikprodukte, Lotionen und andere Rückstände auf der Haut die Wasserqualität schnell beeinträchtigen können. Stellen Sie einen Eimer Wasser neben das Bad, damit die Benutzer ihre Füße reinigen können, bevor sie ins Wasser steigen.

Verwenden Sie einen Kescher für die Oberfläche und sowie einen Poolsauger für den Boden, um Ablagerungen zu vermeiden. Sollten diese Utensilien nicht im Set enthalten sein, können Sie diese auf unserer Website ([www.bestwaystore.de](http://www.bestwaystore.de) (D / A) / [www.bestwaycorp.com](http://www.bestwaycorp.com)) oder im nächsten Fachgeschäft erwerben.

### Anwendung von Poolchemie:

Im Lieferumfang Ihres Eisbades ist möglicherweise kein Chemikaliendosierer enthalten. In diesem Fall können Sie einen auf unserer Website ([www.bestwaycorp.com](http://www.bestwaycorp.com)/[www.bestwaystore.de](http://www.bestwaystore.de) (D / A)) oder im nächsten Fachgeschäft kaufen. Entfernen Sie den Chemikaliendosierer, wenn das Bad benutzt wird. Verwenden Sie nach der chemischen Wartung und vor der Benutzung des Bades entsprechende Teststreifen (nicht im Lieferumfang enthalten), um die Wasserqualität zu testen. Wir empfehlen, das chemische Gleichgewicht Ihres Wassers gemäß der folgenden Tabelle aufrechtzuerhalten.

Eine Überschreitung der vorgegebenen Parameter kann die Poolfolie beschädigen und ein Sicherheitsrisiko für die Benutzer darstellen.

## WARTUNG

Parameter	Werte
Wasserklarheit	Klare Sicht auf den Boden
Wasserfarbe	Keine Färbung erkennbar
Trübungsgrad in FNU/NTU	Max. 1,5 (optimal: < 0,5)
Nitratkonzentration über dem Wert des Füllwassers (mg/l)	Max. 20
Menge an organischem Kohlenstoff (TOC) in mg/l	Max. 4,0
Redoxpotential gegen Ag / AgCl 3,5 m KCl in mV	Min. 650
PH-Wert	6,8 - 7,6
Freies Aktivchlor (ohne Cyanursäure) in mg/l	0,3 - 1,5
Freies Chlor in Kombination mit Cyanursäure in mg/l	1,0 - 3,0
Cyanursäure (mg/l)	Max. 100
Kombiniertes Chlor in mg/l	Max. 0,5 (optimal nahe 0,0 mg/l)

Beachten Sie zu jedem Zeitpunkt die Anweisungen des jeweiligen Chemikalienherstellers. Bei Fragen wenden Sie bitte an Ihren Fachhändler.

### Regelmäßige Wasserbehandlung:

Informationen zur Pflege der Poolfolie finden Sie im entsprechenden Abschnitt innerhalb dieser Gebrauchsanweisung. 

Die Abdeckplane sollte während der Benutzung des Bades an einem sauberen und trockenen Ort gelagert werden, damit sie keinen Schmutz oder Bakterien aufnehmen kann.

Abdeckplanen sollten nicht auf Holztischen oder Holzdecks abgelegt werden, da diese dadurch ausbleichen können. Reinigen Sie die Abdeckplanen regelmäßig von innen und außen. Verwenden Sie hierfür eine entsprechende Lösung.

Eine Abdeckvorrichtung oder ähnliches Hilfsmittel ist sinnvoll, um zu verhindern, dass die Abdeckplane den Boden berührt. Die Verwendung wird für Bäder in Mietobjekten stark empfohlen.

Sollte ein Leck auftreten, besuchen Sie bitte den Hilfe-Bereich unserer Website ([www.bestwayservice.de](http://www.bestwayservice.de) (D / A) / [www.bestwaycorp.com/support](http://www.bestwaycorp.com/support)).

Die nötigen Anweisungen sind dort in den FAQs aufgeführt.

### Wartung der Filterpumpe:

Wartungsanweisungen finden Sie in den Abbildungen im Inneren des Handbuchs.  Die Zeichnungen und Abbildungen in der Anleitung dienen lediglich der Veranschaulichung und können von Ihrem tatsächlichen Produkt abweichen. Nicht maßstabsgetreu.

Der Betrieb der Filterpumpe ist nur möglich, wenn die Umgebungstemperatur mehr als 10 °C beträgt.

Der Betrieb der Filterpumpe ist nur möglich, wenn die Wassertemperatur mehr als 5 °C beträgt.

Ziehen Sie vor Wartungsarbeiten jeglicher Art den Stecker.

Zur Optimierung der Filterleistung sowie aus hygienischen Gründen empfehlen wir, die Filterkartusche alle zwei Wochen zu ersetzen.

## DEMONTAGE & LAGERUNG

### Entleeren:

Bitte beachten Sie zum Entleeren des Bades die Abbildungen in der Gebrauchsanweisung.  Diese dienen lediglich zur Veranschaulichung und können vom tatsächlichen Produkt abweichen. Sie sind nicht maßstabstreu.

**WICHTIGER HINWEIS:** Bevor Sie das Bad entleeren, stellen Sie sicher, dass alle Eisreste entfernt wurden. Drehen Sie das Bad nicht auf den Kopf, da dies den Liner beschädigen oder aufgrund des hohen Gewichts zu Verletzungen an Ihren Händen führen kann.

### Reinigung:

1. Spülen Sie den Liner mit Leitungswasser ab, um Rückstände von Chemikalien oder Verunreinigungen zu entfernen.

Verwenden Sie keine starken Reinigungsmittel auf Bleichmittelbasis zur Reinigung des Eisbades, um Beschädigungen am Material zu vermeiden.

2. Breiten Sie den Liner in der Sonne aus und lassen Sie diesen vollständig trocknen.

3. Verwenden Sie ein trockenes Tuch, um das restliche Wasser vollständig vom Liner zu entfernen.

### LAGERUNG:

Entfernen Sie sämtliches Zubehör. Achten Sie darauf, dass dieses einschließlich des Liners vor der Lagerung vollständig sauber und trocken ist. Ist das Bad nicht vollständig trocken, kann sich Schimmel bilden, welcher den Liner während der Lagerung beschädigt.

Ist das Bad vollständig getrocknet, bestreuen Sie dieses mit Talkumpuder, um ein Zusammenkleben des Liners zu vermeiden. Wir raten dringend dazu, das Produkt bei einer Umgebungstemperatur von über 15 °C zu abzubauen.

Entfernen und entsorgen Sie vor der Lagerung die Filterkartusche.

Falten Sie den Liner nur zusammen, wenn die Umgebungstemperatur über 15 °C liegt. Lagern Sie das Bad an einem trockenen Ort bei einer moderaten Temperatur zwischen 15 °C und 38 °C und bewahren Sie den Liner sowie das gesamte Zubehör in einem Karton auf, um das PVC-Material im Winter besser zu schützen.

## GARANTIEBEDINGUNGEN

Für Unterstützung und Produktregistrierung besuchen Sie uns unter [www.bestwayservice.de](http://www.bestwayservice.de) (D / A) / [www.bestwaycorp.com/support](http://www.bestwaycorp.com/support).



## TURVALLISUUSTIEDOT

### LUE KAIKKI OHJEET JA NOUDATA NIITÄ.

Lue kaikki tämän käyttöoppaan tiedot huolellisesti, varmista, että ymmärrät ne ja noudata niitä ennen kylpyammeen asennusta ja käyttöä. Nämä varoitukset, ohjeet ja turvallisuusohjeet kattavat joitakin yleisiä vedessä virkistytymiseen liittyviä riskejä, mutta ne eivät voi kattaa kaikkia riskejä ja vaaroja kaikissa tapauksissa. Ole aina varovainen vedessä ollessasi, ja käytä tervettä järkeä ja hyvää arvostelukykystä. Säilytä nämä tiedot myöhemmä käyttöä varten. Ammeen tyyppin mukaan myös jäljempänä mainitut tiedot voidaan toimittaa. Säilytä nämä ohjeet turvallisuudessa paikassa. Jos ohjeet puuttuvat, ota yhteyttä valmistajaan tai etsi ohjeet verkkosivustolta [www.bestwaycorp.fi](http://www.bestwaycorp.fi).



#### Uimataidottomien turvallisuus

- Jatkuva, aktiivinen ja tarkkaavainen heikkojen uimareiden tai uimataidottomien valvonta pätevän aikuisen toimesta erityisesti treeniammeissa vaaditaan kaikkina aikoina (muistaen että alle 5-vuotiaat lapset ovat suurimmassa hukkumisvaarassa).
- Määrää pätevä aikuinen valvomaan ammetta joka kerta, kun sitä käytetään.
- Heikkojen uimareiden tai uimataidottomien tulisi käyttää henkilönsuojauslaitteita erityisesti treeniammeissa.
- Kun amme ei ole käytössä tai se on vartioimaton, poista kaikki lelut ammeesta ja sen ympäristöstä, jotta lapsilla ei olisi houkustusta mennä ammeeseen.

#### Turvalaitteet

- Suojakannta tai muuta turvalaitetta on käytettävä tai kaikki ovet ja ikkunat (soveltuvin osin) on varmistettava, jotta estetään luvaton pääsy ammeeseen.
- Reunat, allaspeitteet, allashälyttimet tai vastaavat turvalaitteet ovat hyödyllisiä apuvälineitä, mutta ne eivät korvaa jatkuvaa ja pätevää aikuisen valvontaa.

#### Turvalaitteisto

- Suosittelemme säilyttämään pelastuslaitteistoa (esim. pelastusrenkas) ammeen luona (soveltuvin osin).
- Pidä toimiva puhelin ja luettelo hätäpuhelinnumeroista lähellä ammetta.

#### Ammeen turvallinen käyttö

- Kannusta kaikkia käyttäjiä, erityisesti lapsia, opettelemaan uimaan.
- Opi perusensiapu (paineluevitys) ja päivitä tätä osaamista säännöllisesti. Taito voi pelastaa jonkun hengen hätätilanteessa.
- Ohjeista kaikkia ammeen käyttäjiä, lapset mukaan lukien, mitä tehdä hätätilanteessa.
- Älä koskaan sukella altaan matalaan osaan. Tämä voi aiheuttaa vakavan vamman tai kuoleman.
- Älä käytä ammetta, kun käytät alkoholia tai lääkitystä, jotka voivat heikentää kykyä käyttää ammetta turvallisesti.
- Kun ammeen peitteitä käytetään, poista ne kokonaan ammeen pinnalta ennen ammeeseen menoa.
- Suojaa ammeen käyttäjiä veteen liittyviltä sairauksilta pitämällä ammeen vesi käsiteltyinä ja noudattamalla hyviä hygieniakäytäntöjä. Katso vedenkäsitelyohjeet käyttäjän käsikirjasta.
- Säilytä kemikaaleja lasten ulottumattomissa.
- Käytä ammeen kylttejä ammeessa tai sijoita ne 2 000 mm säteelle ammeesta näkyvään paikkaan.
- Irrotettavat tikkaat on säilytettävä turvallisessa paikassa, jotta lapset eivät pääse kiipeämään niillä.
- Pidä aina ammeen peite päällä lämpöhäviön minimoimiseksi ammeen lämmityksen aikana käyttökertojen välillä (poista peite käytön ajaksi). Varmista, että peite on kiinnitetty tiukasti valmistajan ohjeiden mukaisesti, jotta eristys voidaan maksimoida. On suositeltavaa, että kun peite ei ole käytössä, sitä ei säilytetä maassa. Näin voidaan varmistaa peiteen puhtaus. Tämä on erityisen tärkeää niiden pintojen kanssa, jotka ovat lähellä ammeen veden pintaa. Peite on säilytettävä asianmukaisessa paikassa, jossa se ei voi vaurioitua tai aiheuttaa vaurioita.
- Ota huomioon, että miellyttävä lämpötila-alue käytön aikana saattaa olla suurinta turvallista lämpötilaa alhaisempi.
- Maanpäällisissä siirrettävissä ammeissa, joissa ei ole lattiaeristystä, kannattaa harkita eristävän pohjakankaan käyttöä ammeen alla, jotta lämpöhäviö ammeen pohjan kautta olisi mahdollisimman pieni.
- Pidä suodattimet puhtaina, jotta pumppu toimii oikein, eikä vettä tarvitse vaihtaa tarpeettomasti.
- VAARA – Hukkumisvaara (erityisesti alle 5-vuotiaat lapset). On noudatettava huolellisuutta lasten luvattoman pääsyn estämiseksi ammeeseen. Tämä voidaan toteuttaa siten, että aikuinen valvoa varmista, että ammeeseen ei voi päästä valvomatta. Ammeeseen voidaan myös asentaa turvasuojalaitte. Huolehdi siitä, että lapset pysyvät jatkuvasti aikuisen valvonnassa, jotta välttyään tapaturmilta ammeen käytön aikana.
- VAARA – Loukkaantumisvaara. Tämän ammeen imuliittimet on mitoitettu vastaamaan pumppu tuottamaa veden virtausta. Jos imuliittimiä tai pumppua on vaihdettava, varmista, että virtausmäärät ovat yhteensopivia. Älä koskaan käytä ammetta, jos imuliittimet ovat rikki tai puuttuvat. Älä koskaan vaihda imuliittintä toiseen sellaiseen imuliittimeen, jonka nimellisedustavuus on alhaisempi kuin alkuperäiseen imuliittimeen on merkitty.
- Tätä laitetta saa käyttää yli 8-vuotiaat lapset ja henkilöt, joiden fyysiset, aistinvaraiset tai henkiset kyvyt ovat heikentyneet tai joita puuttuu kokemus ja taidot, mikäli heitä on neuvottu ja ohjeistettu laitteen käyttöön turvallisella tavalla ja he ymmärtävät siihen liittyvät vaarat. Laitetta ei ole tarkoitettu lasten leikkeihin. Lapset eivät saa puhdistaa tai huoltaa tuotetta ilman valvontaa.
- Mitään laitteen osaa ei saa sijoittaa altaan yläpuolelle käytön aikana.
- Osat, joissa kulkee sähkövirtaa (paitsi osat, joissa on turvallinen erittäin alhainen alle 12 V:n jännite) on pidettävä altaassa olevan henkilön ulottumattomissa.
- Osat, joihin kuuluu sähköosia (paitsi kauko-ohjauslaitteet), on sijoitettava tai kiinnitettävä niin, että ne eivät voi pudota altaaseen.
- Pidä amme huoneessa (sisällä/ulkona), jossa on lukittava ovi, joka pidetään lukittuna, kun sitä ei käytetä, jotta ammetta ei voi käyttää.

## TURVALLISUUSTIEDOT

- Amme ei ole tarkoitettu julkiseen/kaupalliseen käyttöön.
- VAROITUS — Loukkaantumis-/sairausriskin vähentämiseksi:
  - A. Ammeen vesi ei saisi koskaan ylittää 40 °C / 104 °F. Pienille lapsille suositellaan alhaisempaa veden lämpötilaa ja myös silloin, kun kylpeminen kestää yli 10 minuuttia. On suositeltavaa kysyä lääkärin neuvoa ennen käyttöä.
  - B. Koska liian korkea veden lämpötila voi aiheuttaa sikiövaurioita raskauden alkuvaiheissa, naisten olisi laskettava kylpyveden lämpötilaa ja käytön kestoa sekä kysyttävä lääkärin neuvoa.
  - C. Käyttäjän on tarkistettava veden lämpötila ennen ammeeseen menoa.
  - D. Alkoholin, lääkkeiden tai huumeiden käyttö ennen ammeen käyttöä tai sen aikana voi aiheuttaa tajuttomuuden ja mahdollisesti hukkumisen.
  - E. Henkilöiden, joilla on jokin sairaus, on kysyttävä lääkärin neuvoa ennen ammeen käyttöä.
  - F. Lääkitystä käyttävien henkilöiden tulisi ottaa yhteyttä lääkäriin ennen ammeen käyttöä, sillä jotkin lääkkeet saattavat aiheuttaa uneliaisuutta. Lääkkeet voivat myös vaikuttaa sydämen sykkeeseen, verenpaineeseen ja verenkiertoon.
  - G. Vältä aina pään pistämistä veden alle.
  - H. Vältä kylpyveden nielemistä.
- Aina kun amme tyhjenetään, suodatin tulee puhdistaa (ja tyhjentää/kuivata, jos sovellettavissa).
- Jos automaattista ja/tai jatkuvaa vedenkäsitelyä (mittausta ja kemikaalien annostelua) ei ole käytössä, kemikaaleja ei saa annostella käsin ihmisten ollessa ammeessa.

## VAROITUS PUMPUSTA

- Pumppu tulee suojata suojaerotusmuuntajalla tai vikavirtasuojalla (RCD), jonka toimintavirta ei ylitä 30 mA.
- Virtajohtoa ei voi vaihtaa. Jos johdo vaurioituu, laite on hävitettävä.
- Sähköasennukset tulee tehdä kansallisten säännösten mukaisesti.

## HÄVITTÄMINEN



Sähkölaitteita ei tule hävittää kotitalousjätteen mukana. Vie laite asianmukaiseen keräys- ja kierrätyspisteeseen. Tarkista kierrätysohjeet paikallisilta viranomaisilta tai jälleenmyyjältä.

## SÄILYTÄ NÄMÄ OHJEET.

## ASENNUSOHJEET

### Yleiskatsaus

#### Oikean asennuspaikan valitseminen:

Sisä- ja ulkotiloissa käytettävät maanpäälliset ja siirrettävät ammeet ja siirrettävät johdot. Valitse paikka, jossa meluhäiriöt ovat mahdollisimman vähäiset.

#### Ammeen asennuspaikan pinnan on täytettävä seuraavat tekniset ominaisuudet:

- Asennuspinnan pitää olla tasainen ja sileä. Jos pinta on kalteva tai epätasainen, ammeen rakenne voi kuormittua epätasapainoisesti. Tämä voi vaurioittaa hitsauskohtia.
- Valitulla pinnalla ei saa olla mitään tavaraita. Veden painon vuoksi ammeen alla olevat esineet voisivat vaurioittaa ammetta tai puhkaista sen pohjan.
- Valitulla pinnalla ei saa olla nopeasti leviäviä kasveja tai rikkaruohoja. Voimakkaasti kasvava kasvillisuus saattaa kasvaa vuorauksen läpi ja aiheuttaa vesivuodon. Ruoho ja muu kasvillisuus, joka voi synnyttää hajua tai liejua, on poistettava asennuspaikalta.
- Pinnan on oltava riittävän luja kestämään ammeen, veden ja käyttäjien enimmäispainokuormitus. Suosittelemme, että pyydät pätevää urakoitsijaa tai rakennesuunnittelijaa tarkistamaan tämän vaatimuksen. Erityistä huomiota on kiinnitettävä silloin, jos amme asennetaan ripustetun lattian päälle (esim. parveke, terassi, kattoterassi). Painotiedot löytyvät pakkauksesta.
- Valitulla pinnalla on oltava ammeen ympärillä/alla veden tyhjennysjärjestelmä, jonka avulla voidaan poistaa ammeesta poistumisen, roiskumisen, (epänormaalin) vuodon, vahingossa tapahtuvan ylivuodon jne. aikana mahdollisesti ulos tuleva vesi. Tyhjennysjärjestelmää tarvitaan myös, kun amme ja sen ympäristö puhdistetaan säännöllisesti, amme tyhjenetään säännöllisesti tai kun se valmistellaan pitkäaikaisista varastoitua varten. Erityistä huomiota olisi kiinnitettävä alueisiin, joilla on korkea pohjaveden pinta, jotka ovat alttiita tulville ja/tai jotka sijaitsevat sisätiloissa. Veden on voitava poistua ympäröivälle alueelle. Jos lattiana käytetään pitkospuita, jotka eivät ole huokoisia, alla on oltava helposti puhdistettava vedenpoistomahdollisuus.

#### Ulkoasennus:

- Ota yhteyttä paikallisiin asentajiin ympäristöasioihin, kuten pohjaveden ja pakkaseen, liittyvissä asioissa.
- Ehkäise talven aiheuttamat vahingot, kuten veden jäätyminen putkiin ja vedenkiertojärjestelmään. Jäätymissuorille alttiissa putkissa on oltava yhtenäinen kaltevuus yhteen suuntaan, ja ne on varustettava tyhjennysventtiileillä tai niiden on oltava sellaisia, että vesi voidaan poistaa.
- Älä jätä alttiita ammeen pinta-aksi suoralle auringonpaisteelle. Suosittelemme suojaamaan amme suoralla auringonvalolta peitolla, kun sitä ei käytetä.

#### Sisäasennus:

- Kysy asennusmääräyksistä paikalliselta viranomaiselta.
- Kylpyhuonetilassa on oltava asianmukainen ilmanvaihto (ilmanvaihto ja kosteudenpoisto), jotta käyttäjien turvallisuus ja viihtyisyys sekä tilassa olevat rakennus- ja sisustusmateriaalit säilyvät.
- Älä asenna ammetta mattojen tai muiden lattiämateriaalien (esim. käsittelemätön korkki, puutavaraa tai muut huokoiset materiaalit) päälle. Tällaiset materiaalit edistävät kosteutta ja pitävät alueen kosteana ja helpottavat bakteerien kasvua. Ammeessa käytettävät vedenkäsitelykemikaalit voivat myös vaikuttaa tällaisten materiaalien kuntoon heikentävästi.

## ASENNUSOHJEET

**Ehdotetut asennuspinnat:** nurmikko, maa, betoni ja kaikki muut pinnat, jotka vastaavat yllä mainittuja asennusvaatimuksia.

**Pinnat, joita ei suositella:** muta, hiekka, sora, terassi, parveke, ajotie, taso, pehmeä/irtonainen maaperä tai muu pinta, joka ei täytä edellä mainittuja asennusolosuhteita.

Välitse asianmukainen pinta ja ammeen asennuspaikka noudattamalla yllä annettuja tärkeitä ohjeita. Jos osat vaurioituvat, koska asennuspinta ja -paikka eivät ole näiden ohjeiden mukaisia, sitä ei pidetä valmistusvirheenä ja se mitätöi takuun ja mahdolliset huoltovaatimukset.

### Lisäohjeet:

Tarkista paikalliset aidoitusta, esteitä, valaistusta ja turvatoimia koskevat säädökset, ja varmista, että noudatetaan kaikki sovellettavia lakeja. Jos sinun on vaihdettava ammeen paikkaa asennuksen aikana, siirrä vuorausta nostamalla sitä; älä vedä sitä maata pitkin. Materiaalin ja maan välinen kitka voi vaurioittaa vuorausta.

## TARVITTAVAT OSAT JA TYÖKALUT

Vertaa laatikossa olevia osia tässä käyttöoppaassa luetteluihin osiin. 

Tarkista, että laitteen osat ovat sen mallin osia, jonka halusit ostaa. Jos havaitset ostohetkellä vaurioituneita tai puuttuvia osia, käy verkkosivustollamme osoitteessa [bestwaycorp.com/support](http://bestwaycorp.com/support).

## KOKOAMISOHJEET

Hae asennusohjeet skannaamalla etukannessa oleva QR-koodi tai noudata käyttöoppaan kuvia.  Kuvat ovat vain viitteellisiä, eivätkä ne välttämättä vastaa todellista tuotetta. Kuvat eivät ole mittakaavassa.

Ammeen voi koota ilman lisätyökaluja.

Bestway ei vastaa uima-altaalle koituneista vaurioista, jotka johtuvat väärästä käsittelystä tai näiden ohjeiden noudattamatta jättämisestä.

**TÄRKEÄÄ:** On erittäin tärkeää tarkistaa, että hydrauliliittimet eivät ole tukossa.

**TÄRKEÄÄ:** Älä kuivakäytä suodatinpumpua. Varmista, että sekä ammeen sisääntulo että ulostulo ovat auki ja kokonaan veden peitossa. Suorita ilmanpoisto kuvan osoittamalla tavalla ennen kuin kytket suodatinpumpun päälle. 

**ILMANPOISTOTOIMINTO:** Poista järjestelmästä ilma ennen suodatinpumpun kytkemistä päälle ja aina huoltotoimenpiteen jälkeen näitä ohjeita noudattamalla. Ilmanpoiston jättäminen suorittamatta vaikuttaa merkittävästi tuotteen käyttöikään.

## Hyödyllisiä asennusvinkkejä:

Suosittelimme pakkauksen avaimista ja ammeen kokoamista, kun ympäristön lämpötila on yli 15 °C / 59 °F.

Vuorauksen PVC-materiaali on joustavampaa ja helpompaa koota tässä lämpötilassa.

## Ammeen täyttäminen:

Ota yhteyttä paikallishallinnon viranomaisiin selvittääksesi tähän ammeeseen sovellettavat vedentäyttöä koskevat rajoitukset.

Amme voidaan täyttää jäällä ja kylmällä vedellä yhdessä, pelkällä jäällä tai kuumalla vedellä aina 40 °C / 104 °F asti.

**HUOMIO:** Älä käytä jääpaljoja, jossa on teräviä reunoja, jotka voivat vahingoittaa vuorausta. Älä jätä ammetta ilman valvontaa, kun täytät sitä vedellä. On erittäin suositeltavaa täyttää allas vesijohtovedellä, jotta voidaan minimoida mineraalien kaltaiset ei-toivotut aineet. Älä käytä merivettä. Täytä amme vedellä sen jälkeen, kun kaikki asennusvaiheet on suoritettu. Täytä, kunnes vesi on oikealla tasolla. Suosittelemme täyttämään säiliön oikeaan vesitasoon, jotta vältetään veden ylivuodot.

## HUOLTO-OHJEET

Ammeen veden pitäminen puhtaana ja kemiallisesti tasapainossa on välttämätöntä. Pelkkä suodatusjärjestelmän käyttö ja suodatinpatruunan puhdistaminen ei riitä veden asianmukaiseen huoltoon.

On tärkeää priorisoida ammeen veden huolto ja sen hyvä laatu. Jos et noudata näitä ohjeita, sinun ja perheesi terveys voi olla vaarassa.

## Vedenlaadun ylläpito:

Suosittelimme käyttämään kemikaaleja veden kemiallisen koostumuksen ylläpitämiseen. Käytä kloori- tai bromitabelleja (älä käytä rakeita) ja kemiallista kelluketta.

Kemikaalihuolto kemiallisilla tableteilla pitää suorittaa kemikaaliannostelijan tai kemiallisen kellukkeen avulla. Älä heitä kemikaalituotteita suoraan veteen, sillä silloin sillä ne painuvat ammeen pohjalle ja värjäävät vuorausta. Pahimmassa tapauksessa ne voivat vaurioittaa ammeen vuorauksen rakenteita.

Ammeen takuu ei kata vaurioita, jotka johtuvat vääränlaisesta käytöstä, käyttäjien määrästä ja ammeen veden vääränlaisesta kunnossapidosta.

Ammeen käyttöikeys, käyttäjien määrä sekä ammeen huoltotoimet vaikuttavat suoraan vedenlaatuun. Jos ammeen vettä ei käsitellä kemiallisesti millään tavalla, vesi tulee vaihtaa 3 päivän välein. Suosittelemme suihkussa käymistä ennen ammeen käyttämistä, sillä kosmetiikkatuotteet, voiteet ja muut tuotejäämät voivat huonontaa vedenlaatua nopeasti. Aseta ammeen viereen vesimäpö, jotta käyttäjät voivat puhdistaa jalkansa ennen ammeeseen menoa.

Puhdista ammeen pinta puhdistimella ja pohja imurilla säännöllisesti lian pinnittymisen ja kerääntymisen estämiseksi. Jos nämä laitteet eivät sisälly ostamaasi settiin, voit ostaa ne käymällä verkkosivustollamme ([www.bestwaycorp.fi](http://www.bestwaycorp.fi)) tai lähimmässä tarvikeliikkeessä.

## Kemikaalien käyttö:

Ammeasetti ei ehkä sisällä kemikaaliannostelijaa. Tässä tapauksessa voit ostaa sellaisen käymällä verkkosivustollamme ([www.bestwaycorp.fi](http://www.bestwaycorp.fi)) tai lähimmässä tarvikeliikkeessä. Poista kemikaaliannostelija ammeesta, kun amme on käytössä. Testaa veden kemiallinen koostumus testisarjalla (ei sisälly toimitukseen) sen jälkeen kun kemikaaleja on lisätty veteen ja ennen kuin ammetta käytetään. Suosittelemme ylläpitämään veden kemiallista tasapainoa alla näkyvän taulukon mukaisesti.

Älä mainittujen parametrien ylittäminen voi vaurioittaa vuorausta ja luoda vaarallisen tilanteen käyttäjille.

## HUOLTO-OHJEET

Parametrit	Arvot
Veden kirkkaus	selkeä näkyvyys altaan pohjaan
Veden väri	mitään väriä ei tulisi havaita
Sameus FNU/NTU:ssa	maks. 1,5 (mieluiten alle 0,5)
Nitraattipitoisuus enemmän kuin täyttövvedessä mg/l	maks. 20
Orgaanisen hiilen kokonaismäärä (TOC) mg/l	maks. 4,0
Redoksipotentiaali vastaan Ag/AgCl 3,5 m KCl mV:ssä	väh. 650
pH-arvo	6,8–7,6
Vapaa aktiivinen kloori (ilman syanurihappoa) mg/l	0,3–1,5
Vapaa kloori käytettynä yhdessä syanurihapon kanssa mg/l	1,0–3,0
Syanurihappo mg/l	maks. 100
Yhdistetty kloori mg/L	maks. 0,5 (mieluiten lähellä 0,0 mg/l)

Lisätietoja veden kemiallisen tasapainon ylläpitämisestä saat paikalliselta ammeiden tai kemiallisten tuotteiden jälleenmyyjältä. Seuraa tarkasti kemikaalien valmistajan ohjeita.

### Jatkuva ammehuolto:

Katso vuorauksen huolto oppaan sisältämistä kuvallisista ohjeista. 

Ammetta käytettäessä peite tulee sijoittaa puhtaalle ja kuivalle alueelle, muuten siihen voi tarttua likaa ja bakteereja.

Peitteitä ei saa laittaa puupöydille tai puupinnoille, koska se saattaa aiheuttaa puun pinnan valkaisu. Kannet on puhdistettava säännöllisesti sisältä ja ulkoa sopivalla liuoksella, joka sisältää riittävän desinfioinnin.

Peitteen nostinlaite tai vastaava laite auttaa varmistamaan, että peite ei joudu kosketuksiin maan kanssa. Peitteen nostinta suositellaan erityisesti vuokrakäytössä oleville ammeille.

Vuodon sattuessa löydät ohjeet verkkosivustomme tukiosiosta osoitteesta <https://support.bestway.eu/fi-fi>.

### Suodatinpumpun huolto:

Katso huolto-ohjeet käyttöoppaassa olevista kuvista.  Kuvat ovat vain viitteellisiä, eivätkä ne välttämättä vastaa todellista tuotetta. Kuvat eivät ole mittakaavassa.

Suodatinpumppu voi toimia vain, kun ympäristön lämpötila on yli 10 °C / 50 °F.

Suodatinpumppu voi toimia vain, kun veden lämpötila on yli 5 °C / 41 °F.

Varmista, että suodatinpumppu pistoke on irrotettu pistorasiasta, ennen minkään kunnossapitotyön suorittamista.

Suodatinpatruuna suositellaan vaihdettavaksi uuteen kahden viikon välein. Näin voit optimoida suodatinpumppu toimintatehon ja hygieenisyyden.

## PURKAMIS- JA SÄILYTYSOHJEET

### Tyhjennys:

Katso tyhjennysohjeet käyttöohjeen sisältämistä kuvista.  Kuvat ovat vain viitteellisiä, eivätkä ne välttämättä vastaa todellista tuotetta. Kuvat eivät ole mittakaavassa.

**TÄRKEÄÄ:** Ennen kuin tyhjenät ammeen, varmista, että poistat manuaalisesti kaiken jäljellä olevan jään. Vältä kaantamista ammetta ylösalaisin, sillä se voi suuren painon vuoksi vahingoittaa vuorasta tai käsiäsi.

### Puhdistus:

- Huuhtelee ammeen vuoraus vesijohtovedellä, jotta saat kaikki kemikaalijäämät ja lian pois.  
Älä puhdistaa ammetta vahvoilla valkaisuainepohjaisilla pesuaineilla, jotta materiaali ei kärsi.
- Jätä tasainen auringonvalo, kunnes se on täysin kuiva.
- Poista loputkin vedet vuorauksesta pyyhkimällä vuoraus kuivalla liinalla.

### SÄILYTYS:

Irrota kaikki lisävarusteet. Varmista ennen varastointia, että ammeen vuoraus ja lisävarusteet ovat täysin puhtaita ja kuivia. Jos amme ei ole täysin kuiva, siihen voi muodostua homeita, mikä vaurioittaa vuorasta varastoinnin aikana.

Kun amme on täysin kuiva, ripottele sille talkkijauhetta estääksesi sitä liimautumasta yhteen. Suosittelemme ammeen purkamista, kun ympäristön lämpötila on yli 15 °C / 59 °F.

Irrota ja hävitä suodatinpatruuna ennen varastointia.

Irrota ammeen vuoraus vain, jos ympäristön lämpötila on yli 15 °C / 59 °F. Varastoi amme kuivassa paikassa, jossa lämpötila on 15 °C / 59 °F – 38 °C / 100 °F. Aseta ammeen vuoraus ja kaikki tarvikkeet pihvialitikkoon, joka suojaa PVC-materiaalia muita materiaaleja paremmin talvikkausina.

## TAKUUEHDOT

Lisätietoja tuesta ja tuotteiden rekisteröinnistä on osoitteessa [bestwaycorp.com/support](https://www.bestwaycorp.com/support).

## VEILIGHEIDSINFORMATIE

### LEES EN VOLG ALLE INSTRUCTIES.

Lees, begrijp en volg alle informatie in deze gebruikershandleiding zorgvuldig voordat u het bad opzet en gebruikt. Deze waarschuwingen, instructies en veiligheidsrichtlijnen behandelen enkele veelvoorkomende risico's, maar ze kunnen niet alle mogelijke risico's en gevaren dekken. Wees altijd voorzichtig en gebruik gezond verstand wanneer u van enige wateractiviteit geniet. Bewaar deze informatie voor toekomstig gebruik. Bovendien kan de volgende informatie verkregen worden, afhankelijk van het bad type. Bewaar deze gebruiksaanwijzingen op een veilige plaats. Als er instructies ontbreken, neem dan contact op met de fabrikant of zoek ernaar op de website [www.bestwaycorp.com](http://www.bestwaycorp.com).



#### Veiligheid voor niet-zwemmers

- Continu, actief en waakzaam toezicht door een competente volwassene voor niet-zwemmers en zwemmers die nog moeite hebben, vooral in trainingsbaden, is altijd vereist (denk eraan dat kinderen onder de vijf jaar oud het hoogste risico op verdrinking lopen).
- Duid een competente volwassene aan om toezicht te houden op het bad elke keer wanneer het gebruikt wordt.
- Zwakke zwemmers of zwemmers die nog moeite hebben, moeten persoonlijke beschermingsmiddelen dragen, vooral tijdens het gebruik van het oefenbad.
- Als het bad niet in gebruik is of er geen toezicht is, verwijder dan al het speelgoed uit het bad en de omgeving rond het bad om te voorkomen dat kinderen er naar toe gaan.

#### Veiligheidsmiddelen

- Een veiligheidsafdekking of andere veiligheidsvoorziening moet gebruikt worden, of alle deuren en ramen (indien van toepassing) moeten beveiligd worden om onbevoegde toegang tot het bad te voorkomen.
- Barrières, afdekkingen, alarmen of soortgelijke veiligheidsvoorzieningen zijn nuttige hulpmiddelen, maar ze zijn geen vervanging voor continu en competent toezicht van volwassenen.

#### Veiligheidsapparatuur

- Het wordt aanbevolen om reddingsuitrusting (bijv. een ringboei) bij het bad te bewaren (indien toepasselijk).
- Houd een werkende telefoon en een lijst met noodnummers in de buurt van het bad.

#### Veilig gebruik van het bad

- Moedig alle gebruikers, vooral kinderen, aan om te leren zwemmen.
- Leer eerste hulp ondersteuning (cardiopulmonaire reanimatie - CPR) en vernieuw deze kennis regelmatig. Dit kan een levensreddend verschil uitmaken in een noodgeval.
- Vertel alle bad gebruikers, inclusief kinderen, wat ze moeten doen in geval van noodgevallen.
- Duik nooit in ondiep water. Dit kan leiden tot ernstig letsel of een sterfgeval.
- Gebruik het bad niet wanneer u alcohol of medicatie gebruikt die het vermogen van de badgasten om het bad veilig te gebruiken, kunnen aantasten.
- Wanneer afdekkingen gebruikt worden, verwijder deze volledig van het wateroppervlak voor u in het bad gaat.
- Bescherm badgebruikers tegen water gerelateerde ziekten door het badwater te behandelen en goede hygiëne in acht te nemen. Raadpleeg de richtlijnen voor waterbehandeling in de gebruikershandleiding.
- Bewaar chemicaliën buiten het bereik van kinderen.
- Gebruik de meegeleverde aanduidingsborden op het bad of binnen 2 000 mm van het bad op een goed zichtbare plaats.
- Verwijderbare ladders worden, indien verwijderd, veilig worden opgeborgen waar kinderen er niet op kunnen klimmen.
- Houd altijd een afdekking op het bad om het warmteverlies te minimaliseren tijdens het opwarmen van het bad tussen het gebruik in (maar niet terwijl het in gebruik is). Zorg dat de afdekking goed aansluit, volgens de instructies van de fabrikant, om de isolatie te maximaliseren. Het wordt aanbevolen dat de afdekking, wanneer het niet in gebruik is, niet op de grond mag liggen om zuiver te blijven (in het bijzonder het oppervlak in de buurt van het wateroppervlak van het badwater). De afdekking moet opgeborgen worden in een toepasselijke locatie, waar het niet beschadigd kan worden of schade kan veroorzaken.
- Houd er rekening mee dat het comfortabele temperatuurbereik tijdens gebruik lager kan zijn dan de maximale veilige temperatuur.
- Overweeg voor bovengrondse verplaatsbare baden zonder vloerisolatie, het gebruik van een isolerend grondzeil onder het bad om warmteverlies via de bodem van het bad tot een minimum te beperken.
- Houd de filters schoon om de juiste werkomstandigheden voor de pomp te behouden en onnodige watervervanging te voorkomen.
- GEVAAR — Risico op Verdrinking (vooral bij kinderen jonger dan 5 jaar). Er moet goed gelet worden op het voorkomen van ongeoorloofde toegang tot het bad door kinderen. Dit kan bereikt worden door een volwassen toezichthouder die de toegangsmiddelen beveiligd of een veiligheidsvoorziening op het bad installeert. Om ongelukken tijdens het gebruik van het bad te voorkomen, moeten kinderen onder voortdurend toezicht van een volwassene staan.
- GEVAAR — Risico op Letsel. De aanzuigfittingen in dit bad hebben de juiste maat voor het specifieke waterdebiet dat door de pomp gecreëerd wordt. Mocht het nodig zijn om de zuigfittingen of de pomp te vervangen, zorg er dan voor dat het debiet compatibel is. Gebruik het bad nooit indien de zuigfittingen kapot zijn of ontbreken. Vervang een zuigfitting nooit door een fitting met een lager debiet dan het debiet dat op de originele zuigfitting staat aangegeven.
- Dit apparaat kan worden gebruikt door kinderen van 8 jaar en ouder en personen met verminderde fysieke, zintuiglijke of mentale mogelijkheden of gebrek aan ervaring en kennis, indien ze onder toezicht staan of instructies hebben gekregen over het veilige gebruik van het apparaat en de mogelijke gevaren ervan begrijpen. Kinderen mogen niet met het apparaat spelen. Reinigen en gebruiksonderhoud mag niet door kinderen worden verricht zonder supervisie.
- Geen enkel onderdeel van het apparaat mag tijdens gebruik boven het bad worden geplaatst.
- Onderdelen die onder spanning staan, met uitzondering van onderdelen met een extra lage veiligheids spanning van maximaal 12 V, moeten ontoegankelijk zijn voor een persoon in het bad.
- Onderdelen die elektrische onderdelen bevatten, met uitzondering van afstandsbedieningen, moeten zodanig geplaatst of bevestigd worden dat zij niet in het bad kunnen vallen.
- Plaats het bad in een ruimte (binnen/buiten) met een sluitbare deur die op slot blijft wanneer het bad niet in gebruik is om toegang tot het bad te voorkomen.

## VEILIGHEIDSINFORMATIE

- Het bad is niet voor publiek/commercieel gebruik.
- **WAARSCHUWING** — Om risico op letsel/ziekte te verminderen:
  - A. Het water in een bad mag nooit hoger zijn dan 40°C / 104°F. Lagere watertemperaturen worden aangeraden voor jonge kinderen en wanneer het badgebruik langer is dan 10 min. Het is aangeraden om vóór het gebruik medisch advies te zoeken.
  - B. Omdat de hoge watertemperaturen tijdens de eerste maanden van de zwangerschap een hoge mogelijkheid hebben om schade aan de foetus te veroorzaken, moeten vrouwen de temperatuur van het badwater en de gebruiksduur beperken en medisch advies opvragen.
  - C. De gebruiker moet de watertemperatuur nakijken alvorens in het bad te stappen.
  - D. Het gebruik van alcohol, drugs of medicatie vóór of tijdens het badgebruik kan leiden tot bewusteloosheid, met een mogelijkheid tot verdrinking.
  - E. Personen met een medische aandoening moeten medisch advies opvragen voordat ze een bad gebruiken.
  - F. Personen die medicatie gebruiken, moeten medisch advies zoeken alvorens het bad te gebruiken omdat sommige medicatie slaperigheid kan veroorzaken, terwijl andere medicatie de hartslag, bloeddruk en bloedsomloop kan beïnvloeden.
  - G. Vermijd te alle tijde het hoofd onderwater te houden
  - H. Vermijd het inslikken van badwater.
- Wanneer het bad leeggemaakt wordt, moet de filter gereinigd worden (en geleegd/gedroogd, indien van toepassing).
- Als er geen geautomatiseerde en/of lopende waterbehandeling is (meting en dosering van chemicaliën), mag er geen handmatige dosering van chemicaliën plaatsvinden terwijl er gebruikers in het bad aanwezig zijn.

## WAARSCHUWING VAN DE POMP

- De pomp moet gevoed worden door een scheidingstransformator of wordt gevoed via een aardlekschakelaar (RCD) met een nominale reststroom van niet meer dan 30 mA.
- Het netsnoer kan niet vervangen worden. Als het snoer beschadigd is, moet het apparaat worden weggegooid.
- Elektrische installaties moeten voldoen aan nationale regels voor bedrading.

## WEGDOEN



Elektrische producten mogen niet met het huisvuil worden weggegooid. Gelieve te recyclen waar faciliteiten aanwezig zijn. Neem contact op met uw plaatselijke overheid of winkelier voor recycling advies.

## BEWAAR DEZE GEBRUIKSAANWIJZINGEN.

## INSTALLATIE-INSTRUCTIES

### Overzicht

#### De Juiste Locatie Kiezen:

Binnen- en buitenshuis bovengronds & verplaatsbaar bad met draagbare bedrading. Kies een positie die geluidsoverlast zo veel mogelijk beperkt.

#### Het geselecteerde oppervlak om het bad op te zetten, moet voldoen aan de volgende technische kenmerken:

- Het oppervlak moet vlak en glad zijn. Indien het oppervlak schuin of oneffen is, kan dit een onevenwichtige belasting op de structuur van het bad veroorzaken. Dit kan de laspunten beschadigen.
- Het gekozen oppervlak moet vrij zijn van elk type object. Vanwege het gewicht van het water, kan elk object onder het bad de bodem beschadigen of perforeren.
- Het geselecteerde oppervlak moet vrij zijn van agressieve planten en onkruidsoorten. Die soorten sterke vegetatie zouden door de voering kunnen groeien en waterlekkage creëren. Gras of andere vegetatie die geur of slijm kunnen ontwikkelen moeten worden verwijderd uit de opzet locatie.
- Het oppervlak moet sterk genoeg zijn om het maximale gewicht van het bad, water en de gebruikers te ondersteunen. We raden aan om een gekwalificeerde aannemer of een bouwkundig ingenieur te vragen om deze vereiste te verifiëren. Speciale aandacht is nodig indien het bad opgezet wordt op een hangende vloer (bv. balkon, dek, dakterras, enz.). Lees de informatie over het gevulde gewicht op de verpakking.
- Het geselecteerde oppervlak moet een afvoersysteem rond/onder het bad hebben voor water dat uit het bad kan komen bij het uitstappen, spetteren, (abnormale) lekkage, water dat onverwacht overloopt enz., voor het regelmatig schoonmaken van het bad en de omgeving, voor het regelmatig legen van het bad of voor het langdurig opslaan van het bad. Er moet speciale aandacht besteed worden aan locaties met een hoog grondwaterpeil, die gevoelig zijn voor overstromingen en/of binnenshuis gelegen zijn. De afvoer naar de omgeving moet ervoor zorgen dat het water wegspoelt. Als er een niet-poreuze vloer van een vlinderplaat wordt gebruikt, moet er een afvoer onder liggen die gemakkelijk gereinigd kan worden.

#### Buitenshuis Opzetten:

- Raadpleeg uw plaatselijke professionele installateurs voor omgevingscondities, zoals grondwater en vorstgevaar.
- Voorkom schade door overwintering, zoals bevriezing van het water in de leidingen en het circulatiesysteem. Leidingen die schade kunnen oplopen door bevriezing moeten een gelijkmatige helling hebben in één richting en moeten uitgerust zijn met kleppen voor afvoer of moeten het water kunnen laten afvoeren.
- Stel het oppervlak van het bad niet gedurende lange tijd bloot aan direct zonlicht. We raden aan het bad tegen direct zonlicht te beschermen met een afdekking wanneer het niet in gebruik is.

#### Binnenshuis Opzetten:

- Raadpleeg uw plaatselijke overheidsinstantie voor installatie voorschriften.
- Er moet een geschikte luchtbehandeling zijn in de badruimte (ventilatie en ontvochtiging) om het veiligheidscomformant van de gebruikers en de aanwezige bouw- en decoratiematerialen in de ruimte te behouden.
- Zet het bad niet op op tapijt of andere vloermaterialen (bv. onbehandelde kurk, hout of andere poreuze materialen) die vocht en bacteriën kunnen bevatten, de groei ervan bevorderen, of die aangetast kunnen worden door chemicaliën voor waterbehandeling die in het bad gebruikt worden.

## INSTALLATIE-INSTRUCTIES

**Aanbevolen oppervlakken:** gras, grond, beton en alle andere oppervlakken die voldoen aan de bovenstaande voorwaarden.

**Niet aanbevolen oppervlakken:** modder, zand, grind, terras, balkon, oprit, zachte/losse grond of andere ondergronden die niet aan bovenstaande voorwaarden voldoen.

Volg de belangrijke instructies hierboven om het juiste oppervlak en de juiste locatie te kiezen om uw bad op te zetten. Indien onderdelen beschadigd worden doordat het oppervlak of de locatie niet voldoen aan deze instructies, zal dit niet beschouwd worden als fabricagefout en zijn de garantie en eventuele serviceclaims niet van toepassing.

### Extra Richtlijnen:

Raadpleeg uw lokale regelgeving voor voorschriften betreffende omheiningen, barrières, verlichting en veiligheidsvereisten en zorg ervoor dat u aan de wetgeving voldoet.

Als het tijdens het opzetten nodig is om de positie van het bad te veranderen, til dan de voering op en sleep het niet over de grond; de wrijving tussen de bodem en de grond kan de voering beschadigen.

## ONDERDELEN & BENODIGD GEREEDSCHAP

Vergelijk de onderdelen in uw doos met de onderdelenlijst in deze handleiding. 

Controleer dat de onderdelen het model vertegenwoordigen dat u van plan was te kopen. In het geval van beschadigde of ontbrekende onderdelen op het moment van aankoop, bezoek dan onze website [bestwaycorp.com/support](http://bestwaycorp.com/support).

## MONTAGEINSTRUCTIES

Voor installatie-instructies, scan de QR-code die op de voorkant van de verpakking geprint is, of volg de instructies in de handleiding. 

Tekeningen zijn enkel ter illustratie. Ze geven mogelijk niet het werkelijke product weer. Niet op schaal.

De montage van het bad kan zonder gereedschap uitgevoerd worden.

Bestway is niet verantwoordelijk voor schade aan het bad door verkeerd gebruik of het niet opvolgen van deze instructies.

**BELANGRIJK:** Het is noodzakelijk om te controleren dat de hydraulische aansluitingen niet geblokkeerd zijn.

**BELANGRIJK:** Laat de filterpomp niet werken zonder water. Controleer dat zowel de in- en uitlaat van het bad open zijn en volledig onderwater staan. Voer de luchtverwijdering acties uit zoals afgebeeld, voordat u de filterpomp inschakelt. 

**LUCHTVERWIJDERING ACTIES:** Volg deze stappen om lucht te verwijderen alvorens u de filterpomp inschakelt, evenals na elk onderhoud. Indien u dit niet doet, kan dit de levensduur van het product ernstig beïnvloeden.

## Hulpvolle Installatie Tips:

Wij raden sterk aan om de verpakking te openen en het bad te monteren wanneer de omgevingstemperatuur hoger is dan 15°C / 59°F. Het PVC materiaal van de voering zal flexibeler zijn en is in deze omgeving eenvoudiger te monteren.

### Het bad vullen:

Raadpleeg de plaatselijke overheidsinstantie voor de watervoorschriften met betrekking tot een geschikte watertoevoer voor het vullen van het bad.

Uw bad kan gevuld worden met ijs en koud water tezamen, enkel ijs of warm water tot 40°C / 104°F.

**AANDACHT:** Gebruik nooit blokjes ijs met scherpe randen die de voering kunnen beschadigen. Laat het bad niet onbeheerd achter tijdens het vullen met water. Het is sterk aanbevolen om kraantjeswater te gebruiken voor het vullen om ongewenste deeltjes, zoals mineralen, te minimaliseren. Gebruik nooit zeewater. Vul het bad met water nadat alle stappen voor het opzetten voltooid zijn en vul totdat het water het juiste waterniveau bereikt. We raden sterk aan om te vullen tot het juiste waterniveau om te voorkomen dat er water overloopt.

## ONDERHOUDSINSTRUCTIES

Het is noodzakelijk om uw badwater schoon en chemisch gebalanceerd te houden. Het gebruik van de filtersysteem en het reinigen van de filterpatroon op zichzelf is niet voldoende voor goed wateronderhoud.

Het is belangrijk om prioriteit te geven aan het onderhoud en de gezondheid van het badwater. Indien u zich niet aan deze richtlijnen houdt, kan de gezondheid van u en uw gezin in gevaar komen.

### Wateronderhoud:

We raden u aan om chemicaliën te gebruiken om de waterchemie te behouden en chloor- of broomtabletten te gebruiken met de chemicaliëndispenser (gebruik geen korrels).

Het chemisch onderhoud met chemische tabletten moet uitgevoerd worden met een chemicaliëndispenser of chemische drijver. Voeg chemische producten niet direct in het water toe. De chemicaliën zullen zich op de bodem van het bad vastzetten en de voering verkleuren en beschadigen. In het ergste geval zal het de structuur van de voering beschadigen.

Schade aan het bad door misbruik, gebruikersaantal en algeheel verkeerd beheer van badwater wordt niet gedekt door de garantie.

De waterkwaliteit is direct gerelateerd aan de gebruiksfrequentie, het aantal gebruikers en het algehele onderhoud van het bad. Het water moet om de 3 dagen vervangen worden indien er geen chemische behandeling wordt uitgevoerd met het water. We raden aan om een douche te nemen alvorens het bad te gebruiken, omdat cosmetische producten, lotions en andere resten op de huid de waterkwaliteit snel kunnen aantasten. Plaats een emmer water naast het bad voor gebruikers om de voeten schoon te maken voordat ze het water ingaan.

Gebruik regelmatig een skimmer voor het oppervlak en een onderwaterstofzuiger voor de bodem om vuilafzetting te voorkomen. Indien deze niet bij de set inbegrepen zijn, kunt u deze aankopen via onze website ([www.bestwaycorp.com](http://www.bestwaycorp.com)) of bij uw dichtstbijzijnde verkooppunt.

### Chemicaliën Gebruik:

Uw badset komt mogelijk niet met een chemicaliëndispenser. In dit geval kunt u er een aankopen via onze website ([www.bestwaycorp.com](http://www.bestwaycorp.com)) of bij uw dichtstbijzijnde handelaar. Verwijder de chemicaliëndispenser wanneer het bad in gebruik is. Gebruik een testkit (niet inbegrepen) na het chemisch onderhoud en alvorens het bad te gebruiken om de chemische samenstelling van het water te testen. We raden aan om de chemische balans van het water te handhaven zoals aangegeven in de onderstaande tabel. Indien de volgende parameters overschreden worden, kan dit de structuur van de voering beschadigen en een gevaarlijke situatie voor de gebruikers creëren.

## ONDERHOUDSINSTRUCTIES

Parameters	Waarden
Waterhelderheid	Helder zicht van de bodem van het bad
Kleur van het water	Er mag geen kleur waargenomen worden
Troebelheid in FNU/NTU	Maximaal 1,5 (bij voorkeur minder dan 0,5)
Nitratconcentratie boven vulwater in mg/l	max. 20
Totaal organische koolstof (TOC) in mg/l	max. 4,0
Redoxpotentiaal tegen Ag/AgCl 3,5 m KCl in mV	min. 650
pH waarde	6,8 tot 7,6
Vrij actief chloor (zonder cyaanuurzuur) in mg/l	0,3 tot 1,5
Vrij chloor gebruikt in combinatie met cyaanuurzuur in mg/l	1,0 tot 3,0
Cyanuurzuur in mg/l	max. 100
Gecombineerd chloor in mg/l	max. 0,5 (Bij voorkeur dicht bij 0,0 mg/l)

Raadpleeg uw plaatselijke leverancier van baden of chemicaliën voor meer informatie over chemisch onderhoud. Let goed op de instructies van de fabrikant van de chemicaliën.

### Lopend Badonderhoud:

Voor voeringonderhoud, volg de geïllustreerde stappen in de handleiding. 

Wanneer het bad in gebruik is, moet de afdekking op een zuiivere, droge plaats gelegd worden, anders kan het vuil en bacteriën opnemen.

Afdekkingen mogen niet op houten tafels of een houten terras geplaatst worden vanwege het risico op bleken van het hout.

Afdekkingen moeten regelmatig van binnen en van buiten gereinigd worden met een geschikte oplossing die voldoende desinfecteert.

Een afdekkingheffer, of gelijkaardig toestel, is handig om ervoor te zorgen dat de afdekking niet in contact komt met de grond. Deze soort toestellen worden sterk aanbevolen voor baden in huurbad.

In het geval van een lek, kan u de instructies vinden in de FAQs in het hulp gedeelte van onze website ([www.bestwaycorp.com/support](http://www.bestwaycorp.com/support)).

### Filterpomp Onderhoud:

Voor onderhoudsinstructies, volg de geïllustreerde stappen in de handleiding.  Tekeningen zijn enkel ter illustratie. Ze geven mogelijk niet het werkelijke product weer. Niet op schaal.

De filterpomp kan enkel werken wanneer de omgevingstemperatuur hoger is dan 10°C / 50°F.

De filterpomp kan enkel werken wanneer de watertemperatuur hoger is dan 5°C / 41°F.

Zorg ervoor dat de filterpomp is losgekoppeld voordat er onderhoud wordt gepleegd.

Om de prestaties van de filterpomp te optimaliseren en om hygiënische redenen, raden we aan om de filterpatroon elke twee weken te vervangen door een nieuwe.

## DEMONTAGE & OPBERGING INSTRUCTIES

### Leeglopen:

Voor het legen van het bad, raadpleeg de geïllustreerde stappen in de handleiding.  Tekeningen zijn enkel ter illustratie. Ze geven mogelijk niet het werkelijke product weer. Niet op schaal.

**BELANGRIJK:** Voordat u het bad leegt, moet u het resterende ijs handmatig uit het bad verwijderen. Draai het bad niet ondersteboven, want dit kan de voering beschadigen of letsel aan uw handen veroorzaken door het zware gewicht.

### Reiniging:

1. Spoel de voering van het bad af met kraantjeswater om enige resten van chemicaliën of vuil te verwijderen.

Reinig het bad niet met sterke of bleek gebaseerde producten om te voorkomen dat het materiaal aangetast wordt.

2. Leg de platte voering in zonlicht tot het volledig droog is.

3. Om het resterende water volledig te verwijderen, veegt u de voering van het bad af met een droge doek.

### Opslag:

Verwijder alle accessoires; zorg ervoor dat de voering, en de accessoires volledig schoon en droog zijn voordat u ze opbergt. Indien het bad niet volledig droog is, kan er schimmel ontstaan die de voering van het bad kan beschadigen tijdens de opslagperiode.

Zodra het bad helemaal droog is, bestrooit u het met talkpoeder om te voorkomen dat de voering aan zichzelf blijft plakken. We raden ten eerste aan om het bad te demonteren wanneer de omgevingstemperatuur hoger is dan 15°C / 59°F.

Alvorens opslag de filterpatroon verwijderen en weggooien.

Vouw de voering van het bad enkel op wanneer de omgevingstemperatuur boven 15°C / 59°F is. Berg het bad op in een droge plek met een omgevingstemperatuur tussen 15°C / 59°F en 38°C / 100°F en bewaar de voering en alle accessoires in een kartonnen doos om het PVC materiaal tijdens de winter beter te beschermen.

## GARANTIEVOORWAARDEN

Voor hulp en productregistratie, bezoek [bestwaycorp.com/support](http://bestwaycorp.com/support).



## SI PREGA DI LEGGERE E SEGUIRE TUTTE LE ISTRUZIONI RIPORTATE DI SEGUITO.

Leggere attentamente, comprendere e seguire tutte le informazioni indicate di seguito prima di installare e utilizzare la vasca. Queste avvertenze, istruzioni e linee guida per la sicurezza riguardano alcuni dei pericoli più comuni legati alle attività in acqua, ma non possono necessariamente includere tutti i possibili scenari di rischio. Pertanto si raccomanda di usare sempre cautela e buon senso nel praticare una qualsiasi attività in acqua. Conservare queste informazioni per riferimenti futuri, tenendo presente che potrebbero variare in base al modello di vasca acquistato. Conservare le istruzioni in luogo sicuro. In caso di smarrimento, le istruzioni potranno essere reperite sul sito web [www.bestwaycorp.com](http://www.bestwaycorp.com), oppure contattando il produttore.



### Sicurezza dei non nuotatori

- È necessario che i nuotatori inesperti o chi non sa nuotare sia sorvegliato costantemente e in maniera vigile e attiva da parte di un adulto competente, soprattutto nelle vasche destinate all'esercizio fisico, tenendo presente che i bambini di età inferiore ai cinque anni sono maggiormente esposti al rischio di annegamento.
- Designare un adulto competente che sorvegli la vasca durante il suo utilizzo.
- Nuotatori inesperti o non-nuotatori dovrebbero indossare dispositivi di salvataggio, soprattutto durante la permanenza in vasche destinate all'esercizio fisico.
- Rimuovere tutti i giocattoli dalla vasca e dall'area circostante quando questa non viene usata, onde evitare che i bambini siano attirati dalla vasca.

### Dispositivi di sicurezza

- E' necessario utilizzare una copertura di sicurezza o simile dispositivo di protezione; in alternativa, bloccare tutte le porte e le finestre (se presenti) per impedire l'accesso non autorizzato alla vasca.
- Barriere, coperture, allarmi o dispositivi di sicurezza simili sono utili ausili, ma non sostituiscono la supervisione continua e competente di un adulto.

### Dispositivi di salvataggio

- Si raccomanda di tenere un dispositivo di salvataggio (ad esempio un salvagente) nelle vicinanze della vasca se necessario.
- È altresì consigliabile tenere a portata di mano un telefono funzionante e un elenco di numeri telefonici di emergenza

### Utilizzo sicuro della vasca

- Incoraggiate tutti gli utenti, in particolare i bambini, a imparare a nuotare.
- Si consiglia di esercitarsi nelle tecniche di rianimazione cardiopolmonare di base (CPR) e aggiornare regolarmente le proprie competenze. Ciò può fare la differenza fra la vita e la morte in caso di emergenza.
- Spiegate a tutti coloro che useranno la vasca (inclusi i minori) come comportarsi in caso di emergenza.
- Non tuffarsi mai in specchi d'acqua poco profondi; ciò comporta il rischio di lesioni gravi o morte.
- Non utilizzare la vasca contestualmente all'assunzione di alcolici o medicinali che potrebbero compromettere la capacità di utilizzarla in modo sicuro
- Se si utilizzano coperture, assicurarsi di averle rimosse completamente dalla superficie dell'acqua prima di entrare nella vasca.
- Istruire tutti coloro che useranno la vasca circa i trattamenti chimici e le buone norme di igiene personale a cui attenersi per mantenere pulita l'acqua, evitando così l'insorgenza di malattie specifiche. Fare riferimento alle linee guida per il trattamento chimico dell'acqua nel manuale d'uso.
- Conservare i prodotti chimici fuori dalla portata dei bambini.
- Utilizzare la segnaletica in dotazione a non più di 2 m dalla vasca e in una posizione ben visibile.
- Una volta rimosse le scalette, queste dovranno essere riposte in un luogo sicuro al quale i bambini non possano accedere.
- Tenere sempre coperta la vasca per ridurre al minimo la perdita di calore durante il riscaldamento tra un suo utilizzo e l'altro (ma non durante il suo utilizzo). Assicurarsi che sia installata saldamente, come da istruzioni del produttore, per massimizzare la capacità isolante. Quando la copertura non viene utilizzata, si consiglia di tenerla sollevata da terra per mantenerla pulita (in particolare il lato a contatto con l'acqua). La copertura deve essere conservata in un luogo appropriato, dove non possa essere danneggiata o provocare danni.
- Tenere presente che l'intervallo di temperatura effettivamente percepito come confortevole, durante l'uso della spa, potrebbe risultare inferiore alla temperatura massima di sicurezza.
- Si consiglia di posizionare un telo isolante sotto la vasca (per vasche fuori terra portatili prive di materiale isolante sul fondo) in modo da minimizzare la dispersione di calore attraverso il fondo.
- Mantenere i filtri puliti per preservare le condizioni di lavoro appropriate per la pompa ed evitare inutili sostituzioni dell'acqua.
- PERICOLO - Rischio di annegamento accidentale (maggiore per i bambini sotto i 5 anni). Prestare attenzione a impedire ai bambini qualsiasi accesso non autorizzato alla vasca. A tal fine, è necessario che gli adulti responsabili mettano in sicurezza i mezzi di accesso alla stessa, o installino un dispositivo di sicurezza direttamente sulla vasca. Per evitare incidenti durante l'utilizzo della vasca, accertarsi che i bambini siano sorvegliati costantemente da un adulto.
- PERICOLO - Rischio di infortunio. I raccordi di aspirazione di questa vasca sono realizzati in base alla specifica portata della pompa. In caso di sostituzione dei raccordi o della pompa, verificarne la compatibilità in termini di portata. Non usare la vasca in caso di raccordi danneggiati o mancanti. Non sostituire mai un raccordo di aspirazione con uno di portata inferiore a quella indicata sul pezzo originale.
- Questo prodotto può essere utilizzato da bambini a partire dagli 8 anni e da persone con ridotte capacità motorie, sensoriali o mentali o persone prive di esperienza a patto che vengano supervisionate o abbiano ricevuto istruzioni sull'uso sicuro del dispositivo, e siano consapevoli dei suoi potenziali rischi. I bambini non devono giocare con il prodotto. La pulizia e la manutenzione del prodotto non devono essere effettuate da bambini privi della supervisione di un adulto.
- Nessun elemento della spa deve essere posizionato al di sopra della vasca durante il suo uso.
- Le componenti che contengono elementi in tensione, fatta eccezione per quelli alimentati a una bassissima tensione di sicurezza non superiore a 12 V, non devono essere raggiungibili da una persona che si trovi nella piscina.
- Le parti che incorporano componenti elettrici, ad eccezione dei dispositivi di telecontrollo, devono essere collocate o fissate in modo da non poter cadere nella piscina.
- La vasca deve essere tenuta in una stanza (nell'abitazione o altrove), con una porta che possa essere chiusa a chiave quando la vasca non viene utilizzata, per impedire qualsiasi accesso non autorizzato.

## INFORMAZIONI SULLA SICUREZZA

- Questa vasca non è destinata a usi commerciali.
- **AVVERTENZA** - Per ridurre il rischio di infortuni/malattie:
  - A. La temperatura dell'acqua non deve mai superare i 40°C. Per i bambini più piccoli e in quei casi in cui l'uso della vasca superi i 10 minuti si consigliano temperature più basse. Si raccomanda di ottenere un parere medico prima dell'utilizzo.
  - B. Poiché la temperatura eccessiva dell'acqua presenta un rischio elevato di danni al feto durante i primi mesi di gravidanza, le donne dovrebbero limitare la temperatura dell'acqua e la durata di utilizzo della vasca, oltre a consultare il proprio medico curante.
  - C. Verificare sempre la temperatura dell'acqua prima di entrare nella vasca.
  - D. L'uso di sostanze alcoliche o stupefacenti e di alcune classi di farmaci contestualmente all'utilizzo della vasca può portare alla perdita di coscienza con conseguente rischio di annegamento.
  - E. Le persone con problemi di salute devono consultare un medico prima di utilizzare la vasca.
  - F. Le persone che fanno uso di farmaci devono consultare un medico prima di utilizzare la vasca; alcune classi di farmaci possono indurre sonnolenza, o influenzare la frequenza cardiaca, la pressione arteriosa e la circolazione.
  - G. Non mettere mai la testa sott'acqua.
  - H. Non bere l'acqua della vasca.
- Il filtro dovrebbe essere pulito (e lasciato scolare/asciugare ove necessario) ogniqualvolta la vasca viene svuotata.
- In assenza di un trattamento dell'acqua automatizzato e/o continuo (misurazione e dosaggio delle sostanze chimiche), il dosaggio manuale non deve essere effettuato in presenza di bagnanti nella vasca.

## AVVERTENZE RELATIVE ALLA POMPA

- La pompa deve essere alimentata tramite un trasformatore di isolamento o un dispositivo di corrente residua (RCD) con una corrente di funzionamento residua non superiore a 30mA.
- Il cavo di alimentazione non può essere sostituito. Qualora il cavo venisse danneggiato, tutta l'apparecchiatura dovrà essere rottamata.
- Gli impianti elettrici devono rispettare le norme nazionali di cablaggio.

## SMALTIMENTO



Le apparecchiature elettriche non devono essere smaltite insieme ai rifiuti domestici. Si prega di riciclare laddove esistano strutture adeguate. Per maggiori informazioni in merito, contattare le autorità locali o il proprio rivenditore.

## CONSERVARE QUESTE ISTRUZIONI

## ISTRUZIONI PER L'INSTALLAZIONE

### Panoramica d'insieme

#### Sceita della posizione corretta:

Vasca fuori terra portatile per interni e per esterni con cablaggio portatile. Scegliere una posizione che riduca al minimo il disturbo acustico.

#### La superficie scelta per l'installazione della vasca deve rispettare le seguenti caratteristiche tecniche:

- La superficie deve essere piana e liscia. Una superficie inclinata o irregolare potrebbe creare un carico sbilanciato sulla struttura della vasca, danneggiando i punti di saldatura.
- La superficie scelta deve essere sgombra da qualsiasi tipo di oggetto. Il peso dell'acqua potrebbe far sì che qualsiasi oggetto posto sotto la vasca ne danneggi o perfori il fondo.
- La superficie scelta deve essere sgombra da piante aggressive e specie infestanti. Tali tipi di vegetazione aggressiva potrebbero crescere attraverso il liner, causando perdite d'acqua. L'erba o altra vegetazione che potrebbe causare la formazione di cattivi odori o di melma deve essere eliminata dal luogo prescelto.
- La superficie deve essere sufficientemente robusta da sostenere il peso combinato della vasca, dell'acqua e degli utenti. Si consiglia di rivolgersi a un appaltatore qualificato o a un ingegnere strutturale per verificare tale requisito. Particolare attenzione deve essere prestata in quei casi nei quali la vasca venga installata su un piano sospeso (ad es. balcone, terrazza, tetto a terrazza, ecc.). Consultare le relative informazioni riguardo al peso riportate sulla confezione.
- La superficie scelta deve essere dotata di un adeguato sistema di drenaggio attorno /al di sotto della vasca, per gestire eventuali schizzi, trascinamenti d'acqua accidentali, perdite (anomale), ecc. Particolare attenzione deve essere prestata alle aree con falde acquifere elevate, soggette a inondazioni e/o situate al chiuso. Il drenaggio nell'area circostante deve consentire il deflusso dell'acqua. Se si utilizzano come base carabottini o pedane rialzate con pannelli in materiale non poroso, questi devono essere provvisti di un sistema drenaggio sottostante, che possa essere pulito con facilità.

#### Installazione all'aperto:

- Rivolgersi a un installatore professionista in merito a condizioni ambientali quali acqua freatica e il rischio di gelate.
- Durante la stagione fredda, occorre prevenire i possibili danni causati da gelate, come ad esempio il congelamento dell'acqua nelle tubature e nel sistema di circolazione. Le tubature esposti a danni da congelamento dovrebbero essere posizionate leggermente in pendenza ed essere dotate di valvole per il drenaggio o comunque consentire lo scarico dell'acqua.
- Non lasciare la superficie della vasca esposta alla luce diretta del sole per lunghi periodi di tempo. Si consiglia di proteggere la vasca dall'esposizione diretta ai raggi solari con un coperchio quando non viene utilizzata.

#### Installazione in interni:

- Consultare le autorità locali per i regolamenti relativi all'installazione.
- Nella stanza adibita all'uso della vasca deve essere presente un adeguato impianto di aerazione (ventilazione e deumidificazione) per preservare il comfort degli utenti, la sicurezza e l'integrità dei materiali edili e decorativi presenti.
- Non installare la vasca su moquette o altri tipi di pavimentazione (ad esempio sughero non trattato, legno o altri materiali porosi) che possono trattenere l'umidità o favorire lo sviluppo di batteri, o che potrebbero venire danneggiati dai prodotti per il trattamento chimico dell'acqua.

**Superfici consigliate:** erba, terra, cemento e tutte le superfici che rispettino le caratteristiche sopraindicate.

**Superfici sconsigliate:** fango, sabbia, ghiaia, pedane in legno, balconi, vialetti, piattaforme, terreno soffice/sciolto o altra superficie

## ISTRUZIONI PER L'INSTALLAZIONE

che non soddisfisi i prerequisiti di cui sopra.

Seguire attentamente le istruzioni di cui sopra nel scegliere la superficie e la posizione corretta per l'installazione della vasca. Eventuali danni alla stessa causati da una superficie di montaggio e una posizione non conformi a queste istruzioni non saranno considerati un difetto del produttore e annulleranno la garanzia e qualsiasi richiesta di assistenza.

### Linee guida aggiuntive:

Verificare presso il proprio comune di residenza i regolamenti relativi a recinzioni, barriere, illuminazione e requisiti di sicurezza, assicurandosi di rispettare tutte le normative esistenti.

Nel caso in cui si renda necessario spostare la vasca durante il montaggio, sollevare il liner da terra per spostarlo; evitare trascinare il liner, in quando l'attrito con il terreno potrebbe danneggiarlo.

## COMPONENTI E ATTREZZI NECESSARI

Confrontare i componenti inclusi nelle confezioni con l'elenco presente nel manuale. 

Verificare che corrispondano al modello che si intendeva acquistare. In presenza di componenti danneggiati o mancanti al momento dell'acquisto, visitare il sito [bestwaycorp.com/support](http://bestwaycorp.com/support).

## ISTRUZIONI DI ASSEMBLAGGIO

Per le istruzioni di installazione, scansionare il codice QR stampato sulla copertina o seguire le illustrazioni all'interno del manuale.  Le immagini sono solo a scopo illustrativo e potrebbero non riflettere il prodotto originale. Non in scala.

La vasca può essere assemblata senza bisogno di attrezzi aggiuntivi.

Bestway non si riterrà responsabile per eventuali danni alla piscina causati da un suo uso improprio o dalla mancata osservanza di queste istruzioni.

**IMPORTANTE:** È indispensabile verificare che i connettori idraulici non siano ostruiti.

**IMPORTANTE:** non operare la pompa di filtraggio a secco. Assicurarsi che le valvole di ingresso e uscita della vasca siano aperte e completamente coperte dall'acqua. Prima di avviare la pompa, eseguire l'operazione di spurgo dell'aria come illustrato. 

**SPURGO DELL'ARIA:** seguire questi passaggi per fare fuoriuscire l'aria prima di accendere la pompa di filtraggio e dopo qualsiasi intervento di manutenzione. La mancata esecuzione di questa procedura compromette notevolmente la durata del prodotto.

## Consigli d'installazione utili:

Si consiglia vivamente di aprire la confezione e procedere all'assemblaggio a temperature ambiente superiori a 15°C / 59°F. In questo modo, il materiale in PVC del liner risulterà più flessibile e più facile da assemblare.

## Riempimento:

Fare riferimento ai propri regolamenti locali per tutte le norme relative all'approvvigionamento idrico per il riempimento della vasca.

Questa vasca può essere riempita con ghiaccio e acqua fredda, solo ghiaccio, o acqua calda con una temperatura non superiore a 40°C / 104°F.

**ATTENZIONE:** Non utilizzare blocchi di ghiaccio con bordi taglienti che potrebbero danneggiare il liner. Non lasciare la vasca incustodita in fase di riempimento. Si raccomanda vivamente di utilizzare acqua di rubinetto per ridurre al minimo la presenza di sostanze indesiderate, ad esempio minerali. Non utilizzare acqua di mare. Riempire la vasca solo dopo aver completato tutte le fasi di montaggio e fino a quando l'acqua non raggiunge il livello corretto. Si consiglia vivamente di non superare il livello indicato onde evitare tracimazioni.

## ISTRUZIONI PER LA MANUTENZIONE

È necessario mantenere una adeguata pulizia e bilanciamento chimico dell'acqua della vasca. Il semplice utilizzo del sistema di filtraggio e la pulizia della cartuccia filtrante non sono sufficienti per una corretta manutenzione dell'acqua.

È fondamentale rispettare le linee guida per il mantenimento della salubrità dell'acqua; la mancata osservanza di queste linee guida potrebbe compromettere la sua salute e quella della sua famiglia.

### Tattamento dell'acqua:

Si consiglia di utilizzare prodotti per il trattamento chimico dell'acqua e pastiglie di cloro o bromo (non granuli) assieme a un apposito dosatore. Il trattamento con pastiglie chimiche deve essere eseguito usando un apposito dispenser o dosatore galleggianti. Evitare di gettare le pastiglie direttamente nell'acqua; in caso contrario, le sostanze si depositano sul fondo della vasca, danneggiando e scolorendo il liner. Nei casi peggiori, la struttura stessa del liner potrebbe riportare danni.

I danni alla vasca derivanti dal suo uso improprio, da un numero eccessivo di utenti e dalla cattiva gestione generale dell'acqua non sono coperti da garanzia.

La qualità dell'acqua è direttamente correlata alla frequenza di utilizzo, al numero di utenti e a un'adeguata manutenzione della vasca. In assenza di trattamento chimico, l'acqua dovrebbe essere cambiata ogni 3 giorni. Si consiglia di fare una doccia prima di utilizzare la vasca, poiché i prodotti cosmetici, le lozioni e altri residui sulla pelle possono degradare rapidamente la qualità dell'acqua. Posizionare un secchio d'acqua accanto alla vasca per consentire agli utenti di pulirsi i piedi prima di entrare.

Utilizzare regolarmente un retino per la superficie e un aspiratore per il fondo della vasca per evitare depositi di sporco. Se non inclusi nel set questi possono essere acquistati sul nostro sito web ([www.bestwaycorp.com](http://www.bestwaycorp.com)) o nel punto vendita più vicino.

### Uso dei prodotti per il trattamento chimico:

È possibile che il set acquistato non includa un dispenser chimico. In tal caso sarà possibile acquistarne uno sul nostro sito web ([www.bestwaycorp.com](http://www.bestwaycorp.com)) oppure rivolgendosi al punto vendita più vicino. Rimuovere il dispenser quando la vasca è in uso. Utilizzare sempre un test kit (non incluso) dopo ogni trattamento e prima di utilizzare la vasca, per verificare il bilanciamento chimico dell'acqua. Consigliamo di mantenere i valori come indicato nella tabella seguente.

Il superamento dei seguenti parametri può danneggiare la struttura del liner e rappresentare un rischio per la salute degli utenti.

## ISTRUZIONI PER LA MANUTENZIONE

Parametri	Valori
Trasparenza dell'acqua	visuale nitida del fondale
Colore dell'acqua	Non dovrebbe essere visibile alcun colore
Torbidità in FNU/NTU	massimo 1,5 (preferibilmente inferiore a 0,5)
Concentrazione di nitrati superiore a quella dell'acqua di riempimento in mg/l	Massimo 20
Carbonio organico totale (TOC) in mg/l	massimo 4,0
Potenziale redox per Ag/AgCl 3,5 m KCl in mV	min. 650
Parametri pH	da 6,8 a 7,6
Cloro attivo libero (senza acido cianurico) in mg/l	da 0,3 a 1,5
Cloro libero in combinazione con acido cianurico in mg/l	da 1,0 a 3,0
Acido cianurico in mg/l	massimo 100
Cloro combinato in mg/l	massimo 0,5 (meglio se 0,0 mg/l)

Per ulteriori informazioni sul trattamento chimico, rivolgersi al proprio rivenditore locale. Seguire sempre con la massima attenzione le istruzioni fornite dal fabbricante.

### Manutenzione quotidiana della vasca:

Per la manutenzione del liner, fare riferimento ai passi illustrati nel manuale. 

Quando la vasca viene utilizzata, la copertura deve essere collocata in una zona pulita e asciutta, onde evitare depositi di sporcizia o batteri

Evitare di collocare le coperture su tavoli o patio /pedane in legno, che potrebbe altrimenti sbiancarsi. Pulire le coperture all'interno e all'esterno con regolarità, utilizzando un detergente che consenta un'adeguata disinfezione.

Un dispositivo che tenga la copertura sollevata da terra è un'opzione utile a evitare il contatto con il terreno. Si raccomanda caldamente l'uso di un simile dispositivo soprattutto in contesti di noleggio.

In caso di perdite, consultare le istruzioni contenute nelle FAQ della sezione di supporto sul nostro sito web ([www.bestwaycorp.com/support](http://www.bestwaycorp.com/support)).

### Manutenzione della pompa di filtraggio:

Per le istruzioni di manutenzione, fare riferimento ai passaggi illustrati all'interno del manuale.  Le immagini sono solo a scopo illustrativo e potrebbero non rispecchiare il prodotto reale. Non in scala.

La pompa di filtraggio funziona solo con una temperatura dell'acqua superiore a 10°C / 50°F.

La pompa di filtraggio funziona solo con una temperatura dell'acqua superiore a 5°C / 41°F

Assicurarsi che la pompa sia scollegata dall'alimentazione prima di effettuare qualsiasi operazione di manutenzione.

Per ottimizzare le prestazioni della pompa e per motivi igienico-sanitari, si consiglia di sostituire la cartuccia filtrante ogni due settimane.

## ISTRUZIONI DI SMONTAGGIO E CONSERVAZIONE

### Svuotamento della piscina:

Per le istruzioni di drenaggio della piscina fare riferimento ai passi illustrati nel manuale.  Le immagini sono unicamente a scopo illustrativo e potrebbero differire dall'originale. Non in scala.

**IMPORTANTE:** prima di svuotare la vasca, assicurarsi di aver rimosso manualmente il ghiaccio residuo. Non tentare di capovolgere la vasca, ciò potrebbe danneggiare il liner o portare a infortuni alle mani a causa del peso elevato.

### Pulizia:

1. Sciacquare il liner con acqua di rubinetto per rimuovere eventuali residui di sostanze chimiche o detriti. Evitare l'uso di detersivi aggressivi a base di candeggina che potrebbero degradare il materiale.
2. Lasciare il liner disteso al sole fino a quando non risulta completamente asciutto.
3. Per eliminare completamente l'umidità residua, passare un panno asciutto su tutto il liner.

### CONSERVAZIONE:

Rimuovere tutti gli accessori. Assicurarsi che il liner e gli accessori siano completamente puliti e asciutti prima di riporli. In caso contrario potrebbero formarsi muffe in grado di danneggiare il liner mentre rimane ripiegato.

Una volta che la vasca è completamente asciutta, cospargerla di talco per evitare che il liner si incollì. Si consiglia vivamente di smontare la vasca quando la temperatura ambiente è superiore a 15°C.

Rimuovere e smaltire la cartuccia del filtro prima di mettere via la pompa.

Ripiegare il liner solo a una temperatura ambiente superiore a 15°C. Conservare la vasca in un luogo asciutto a temperatura moderata compresa tra 15°C e 38°C. Il liner e gli accessori dovrebbero essere conservati all'interno della loro confezione in cartone per proteggere meglio il materiale in PVC durante il periodo invernale.

## TERMINI DI GARANZIA

Per assistenza e per registrare il prodotto, visitare il sito [bestwaycorp.com/support](http://www.bestwaycorp.com/support).

# CONSIGNES DE SÉCURITÉ

## LISEZ ET SUIVEZ TOUTES LES INSTRUCTIONS.

Lisez attentivement, comprenez et suivez toutes les informations de ce manuel d'utilisation avant d'installer et d'utiliser le bassin. Ces mises en garde, instructions et consignes de sécurité traitent de certains risques courants liés aux loisirs aquatiques, mais elles ne peuvent en aucun cas couvrir tous les risques et dangers. Prenez toujours des précautions et faites preuve de bon sens quand vous pratiquez des activités aquatiques. Conservez ces informations pour une utilisation ultérieure. De plus, les informations suivantes peuvent être fournies en fonction du type de bassin. Conservez ces instructions dans un endroit sûr. Si des instructions manquent, veuillez contacter le fabricant ou les rechercher sur le site [www.bestwaycorp.com](http://www.bestwaycorp.com).



### Sécurité des personnes ne sachant pas nager

- La surveillance continue, active et vigilante par un adulte expérimenté des personnes ne sachant pas nager ou ne nageant pas très bien est toujours nécessaire, notamment dans les bassins en cours d'utilisation (en n'oubliant pas que les enfants de moins de 5 ans courent le plus de risques de noyade).
- Désignez un adulte expérimenté pour surveiller le bassin à chaque fois qu'elle est utilisée.
- Les personnes ne sachant pas nager ou nageant mal doivent porter un équipement de protection individuelle, notamment lorsqu'elles utilisent le bassin.
- Quand le bassin n'est pas utilisé ou surveillé, enlevez tous les jouets du bassin et de ses alentours pour éviter d'attirer les enfants vers le bassin.

### Dispositifs de sécurité

- Une bache de sécurité ou un autre dispositif de protection de la sécurité doit être utilisé, ou toutes les portes ou fenêtres (le cas échéant) doivent être fermées pour prévenir tout accès non autorisé au bassin.
- Les barrières, les bâches, les alarmes ou autres dispositifs de sécurité similaires sont utiles, mais ne peuvent pas remplacer la surveillance continue et expérimentée d'un adulte.

### Équipements de sécurité

- Il est recommandé de conserver un équipement de sauvetage (par ex. une bouée) près du bassin (le cas échéant).
- Conservez un téléphone en état de marche et une liste de numéros de téléphone de secours à proximité du bassin.

### Utilisation du bassin en toute sécurité

- Incitez tous les utilisateurs, en particulier les enfants, à apprendre à nager.
- Apprenez les gestes élémentaires de réanimation (réanimation cardio-pulmonaire - RCP) et actualisez régulièrement vos connaissances. Cela peut vous sauver la vie en cas d'urgence.
- Expliquez à tous les utilisateurs du bassin, notamment aux enfants, ce qu'il faut faire en cas d'urgence.
- Ne plongez jamais dans un plan d'eau peu profond, sous peine de blessures graves ou mortelles.
- N'utilisez pas le bassin si vous consommez de l'alcool ou des médicaments susceptibles d'altérer la capacité du baigneur à utiliser le bassin en toute sécurité.
- Si vous utilisez des couvertures, retirez-les complètement de la surface de l'eau avant d'entrer dans le bassin.
- Protégez les occupants du bassin contre les maladies liées à l'eau en leur conseillant de traiter l'eau et de pratiquer une bonne hygiène.
- Consultez les directives relatives au traitement de l'eau dans le manuel de l'utilisateur.
- Rangez les produits chimiques et les accessoires hors de portée des enfants.
- Installez les panneaux fournis sur le bassin ou à une distance de 2000 mètres du bassin de manière clairement visible.
- Une fois retirés, les échelles amovibles doivent être conservées de manière sûre pour que les enfants ne puissent y grimper.
- Gardez toujours la couverture du bassin en place pour minimiser la perte de chaleur pendant le chauffage du bassin entre les utilisations (mais pas pendant qu'il est utilisé). Assurez-vous que la couverture est bien ajustée, conformément aux instructions du fabricant, afin de maximiser l'isolation. Il est recommandé que la couverture, lorsqu'elle n'est pas utilisée, ne soit pas posée au sol afin de conserver sa propreté (en particulier la surface à proximité de la surface de l'eau du bassin). La couverture doit être rangée dans un endroit approprié, où elle ne risque pas d'être endommagée ou de causer des dommages.
- Tenez compte du fait que la plage de température confortable d'utilisation peut être inférieure à la température maximale de sécurité.
- Pour les bassins portables hors sol sans isolation du plancher, il est recommandé d'utiliser une bache textile isolante au sol sous le bassin pour minimiser la perte de chaleur par le fond du bassin.
- Gardez les filtres dans un état propre afin de maintenir des conditions de fonctionnement appropriées pour la pompe et d'éviter un remplacement inutile de l'eau.
- DANGER — Risque de noyade accidentelle (en particulier les enfants de moins de 5 ans). Faites preuve d'une extrême prudence pour éviter tout accès non autorisé des enfants au bassin. Pour vous en assurer, un adulte doit sécuriser les moyens d'accès ou bien installer un dispositif de protection sur le bassin. Pour éviter les accidents pendant l'utilisation du bassin, assurez-vous que les enfants restent en permanence sous la surveillance d'un adulte.
- DANGER — Risque de blessure. Les raccords d'aspiration de ce bassin sont dimensionnés pour répondre au débit d'eau spécifique créé par la pompe. Si vous avez besoin de changer les raccords d'aspiration ou la pompe, vérifiez que les débits soient compatibles. Ne faites jamais fonctionner le bassin si les raccords d'aspiration sont défectueux ou manquants. Ne jamais remplacer un raccord d'aspiration par un autre dont le débit est inférieur à celui indiqué sur le raccord d'aspiration d'origine.
- Cet appareil peut être utilisé par des enfants âgés d'au moins 8 ans et par des personnes ayant des capacités physiques, sensorielles ou mentales réduites ou dénuées d'expérience ou de connaissance, s'ils (si elles) sont correctement surveillé(e)s ou si des instructions relatives à l'utilisation de l'appareil en toute sécurité leur ont été données et si les risques encourus ont été appréhendés. Les enfants ne doivent pas jouer avec l'appareil. Le nettoyage et l'entretien par l'utilisateur ne doivent pas être effectués par des enfants sans surveillance.
- Aucune partie de l'appareil ne doit être située au-dessus du bassin pendant l'utilisation.
- Les pièces contenant des éléments sous tension, à l'exception des pièces alimentées en très basse tension de sécurité ne dépassant pas 12 V, doivent être inaccessibles à une personne se trouvant dans le bassin.
- Les pièces comportant des composants électriques, à l'exception des dispositifs de commande à distance, doivent être situées ou fixées de manière à ne pas pouvoir tomber dans le bassin.
- Placez le bassin dans une pièce (intérieure/extérieure) dotée d'une porte verrouillable qui reste fermée à clé lorsqu'elle n'est pas utilisée, afin d'empêcher l'accès au bassin.
- Le bassin n'est pas destiné à un usage public/commercial.
- AVERTISSEMENT — Pour réduire les risques de blessures/maladies :
  - A. L'eau d'un bassin ne doit jamais dépasser 40 °C. Des températures d'eau plus basses sont recommandées pour les jeunes enfants et lorsque le bassin est utilisé pendant plus de 10 minutes. Il est recommandé de demander l'avis d'un médecin avant toute utilisation.
  - B. Étant donné que les températures excessives de l'eau peuvent causer des dommages au fœtus pendant les premiers mois de la grossesse, les femmes doivent limiter la température de l'eau du bassin et la durée d'utilisation, et devraient également consulter un médecin.
  - C. L'utilisateur doit vérifier la température de l'eau avant d'entrer dans le bassin.
  - D. La consommation d'alcool, de drogues ou de médicaments avant ou pendant l'utilisation du bassin peut entraîner une perte de conscience et un risque de noyade.

## CONSIGNES DE SÉCURITÉ

- E. Les personnes souffrant d'une quelconque pathologie doivent demander l'avis d'un médecin avant d'utiliser le bassin.
- F. Les personnes qui prennent des médicaments doivent demander l'avis d'un médecin avant d'utiliser un bassin, car certains médicaments peuvent provoquer une somnolence, tandis que d'autres peuvent affecter le rythme cardiaque, la pression artérielle et la circulation.
- G. Évitez de mettre la tête sous l'eau à tout moment.
- H. Évitez d'avalier l'eau du bassin.
- Chaque fois que le bassin est vidé, le filtre doit être nettoyé (et vidé/séché, le cas échéant).
- En l'absence de traitement automatisé et/ou continu de l'eau (mesure et dosage des produits chimiques), aucun dosage manuel de produits chimiques ne doit être effectué lorsque des baigneurs sont présents dans le bassin.

### AVERTISSEMENT CONCERNANT LA POMPE

- La pompe doit être alimentée par un transformateur d'isolation ou un dispositif différentiel à courant résiduel (DDR) ayant un courant résiduel nominal ne dépassant pas 30 mA.
- Le cordon d'alimentation ne peut pas être remplacé. Si le cordon est endommagé, l'appareil doit être mis au rebut.
- Les installations électriques doivent suivre les règles nationales de câblage.

### ÉLIMINATION



Les produits électriques ne doivent pas être jetés avec les ordures ménagères. Veuillez jeter le produit dans les installations de collecte dédiées. Consultez la réglementation en vigueur ou votre revendeur pour obtenir des conseils de recyclage.

### CONSERVEZ CE MODE D'EMPLOI

### INSTRUCTIONS D'INSTALLATION

#### Présentation

##### Choisir le bon emplacement :

Bassin hors sol portable intérieur et extérieur, avec câblage mobile.  
Choisissez un emplacement qui réduit autant que possible les nuisances sonores.

##### La surface choisie pour installer le bassin doit respecter les caractéristiques techniques suivantes :

- La surface doit être plane et lisse. Si la surface est inclinée ou irrégulière, la structure du bassin peut être déséquilibrée. Cela peut endommager les points de soudure.
- La surface sélectionnée doit être exempte de tout type d'objet. En raison du poids de l'eau, tout objet placé sous le bassin pourrait endommager ou perforer le fond du bassin.
- La surface choisie doit être exempte de plantes agressives et d'espèces de mauvaises herbes. Des types de végétation robuste pourraient pousser à travers le liner et créer des fuites d'eau. L'herbe ou toute autre végétation susceptible de provoquer des odeurs ou le développement de matières visqueuses doit être éliminée de l'emplacement choisi.
- La surface doit être suffisamment solide pour supporter le poids maximal du bassin, de l'eau et des utilisateurs. Nous vous recommandons de demander à un entrepreneur qualifié ou à un ingénieur en structures de vérifier cette obligation. Une attention particulière doit être accordée à l'installation du bassin sur un sol suspendu (par exemple, un balcon, une terrasse, un toit-terrasse, etc.) Consultez les informations sur le poids en charge sur l'emballage.
- La surface sélectionnée doit disposer d'un système d'évacuation autour/sous le bassin permettant de recueillir l'eau susceptible de s'écouler lors de la sortie, des éclaboussures, des fuites (anormales), des débordements accidentels, etc., de nettoyer régulièrement le bassin et ses environs, de le vider régulièrement ou de le conserver à long terme. Une attention particulière doit être accordée aux zones où le niveau de la nappe phréatique est élevé, qui sont sujettes aux inondations et/ou aux zones situées à l'intérieur. L'évacuation des eaux vers la zone environnante doit permettre à l'eau de s'écouler. Si un revêtement de sol en caillabois non poreux est utilisé, il doit être pourvu d'un système de drainage sous lequel il est facile de nettoyer.

##### Installation extérieure.

- Consultez vos installateurs professionnels locaux pour connaître les conditions environnementales, telles que les eaux souterraines et le risque de gel.
- Évitez les dommages causés par l'hivernage, tels que le gel de l'eau dans les tuyaux et le système de circulation. Les canalisations susceptibles d'être endommagées par le gel doivent avoir une pente uniforme dans une direction et être équipées de vannes de vidange ou pouvoir évacuer l'eau.
- Ne laissez pas la surface du bassin en plein soleil pendant de longues périodes. Nous recommandons de protéger le bassin de la lumière directe du soleil avec une bâche lorsqu'il n'est pas utilisé.

##### Installation en intérieur :

- Consultez les autorités locales pour connaître les réglementations en matière d'installation.
- Le traitement de l'air dans la pièce accueillant le bassin doit être approprié (ventilation et déshumidification) afin de préserver la sécurité, le confort des utilisateurs et les matériaux de construction et de décoration présents dans la pièce.
- N'installez pas le bassin sur un tapis ou sur d'autres revêtements de sol (par ex. liège brut, bois ou autres matériaux poreux) qui favorisent ou abritent des moisissures et des bactéries, ou qui pourraient être abîmés par les produits chimiques de traitement utilisés dans le bassin.

**Surfaces sèches :** herbe, sol dur, béton et toutes les autres surfaces qui respectent les conditions d'installation ci-dessus.

**Surfaces déconseillées :** terre, sable, gravier, terrasse, balcon, allée, plateforme, sol mou/terre meuble ou toute autre surface qui ne répond pas aux conditions de mise en place ci-dessus.

Suivez les instructions importantes ci-dessus pour choisir la surface et l'emplacement adéquats pour installer votre bassin. Si des pièces sont endommagées en raison d'une surface d'installation et d'un emplacement non conformes à ces instructions, ces dommages ne seront pas considérés comme un défaut de fabrication et annuleront la garantie et toute demande d'intervention.

##### Directives supplémentaires :

Renseignez-vous auprès de votre mairie pour connaître les règlements relatifs aux clôtures, aux barrières, à l'éclairage et aux exigences de sécurité, et assurez-vous de respecter toutes les lois.  
Si vous devez changer d'endroit pendant l'installation, soulevez le liner pour le déplacer ; ne le traînez pas sur le sol. Le frottement entre le fond et le sol peut endommager le liner.

### PIÈCES DÉTACHÉES ET OUTILS NÉCESSAIRES

Comparez les pièces contenues dans votre carton aux pièces répertoriées dans ce manuel. 

Vérifiez que les pièces de l'équipement correspondent au modèle que vous avez acheté. Si des pièces sont endommagées ou manquantes au moment de l'achat, visitez notre site web [bestwaycorp.com/support](http://bestwaycorp.com/support).

# INSTRUCTIONS D'INSTALLATION

## INSTRUCTIONS DE MONTAGE



Pour les instructions d'installation, scannez le code QR imprimé sur la couverture ou suivez les illustrations à l'intérieur du manuel. Les illustrations ne sont fournies qu'à titre d'information. Elles sont susceptibles de ne pas refléter le produit réel. Pas à l'échelle. Le montage de ce bassin peut être effectué sans outils supplémentaires.

Bestway n'est pas responsable des dommages causés à la piscine en raison d'une mauvaise manipulation ou du non-respect de ces instructions.

**IMPORTANT :** Il est impératif de vérifier que les connecteurs hydrauliques ne sont pas obstrués.

**IMPORTANT :** Ne faites pas fonctionner la pompe de filtration à cartouche à sec. Assurez-vous que l'arrivée d'eau et la sortie d'eau du bassin sont ouvertes et entièrement immergées. Avant de mettre en marche la pompe de filtration, effectuez l'opération d'évacuation de l'air comme indiqué. 

**OPÉRATION D'ÉVACUATION DE L'AIR :** Pour évacuer l'air avant la mise en marche de la pompe de filtration et après chaque opération d'entretien, procédez comme suit. Si vous ne procédez pas à cette opération, la durée de vie du produit s'en trouvera fortement affectée.

## Conseils utiles pour l'installation :

Il est fortement conseillé d'ouvrir l'emballage et d'assembler le bassin lorsque la température ambiante est supérieure à 15 °C. Le matériau PVC du liner sera plus souple et plus facile à assembler dans cet environnement.

## Remplissage du bassin :

Consultez votre autorité locale pour connaître les réglementations sur l'eau en ce qui concerne l'approvisionnement en eau approprié pour le remplissage du bassin.

Vote bassin peut être rempli de glace et d'eau froide en même temps, de glace uniquement ou d'eau chaude jusqu'à 40 °C.

**ATTENTION :** N'utilisez pas de blocs de glace aux arêtes vives qui risqueraient d'endommager le liner. Ne laissez pas le bassin sans surveillance lorsqu'il est plein. Il est fortement recommandé d'utiliser de l'eau du robinet pour le remplissage afin de limiter les substances indésirables, telles que les minéraux. Ne pas utiliser d'eau de mer. Une fois toutes les étapes d'assemblage terminées, remplissez d'eau le bassin jusqu'à ce que l'eau atteigne le niveau adéquat. Il est fortement recommandé de remplir le bassin jusqu'au niveau d'eau adéquat afin d'éviter tout débordement.

# INSTRUCTIONS D'ENTRETIEN

Il est nécessaire de préserver la propreté et l'équilibre chimique de l'eau de votre bassin. Il ne suffit pas d'utiliser le système de filtration et de nettoyer la cartouche de filtration pour assurer un bon entretien de l'eau.

Il est important de donner la priorité à l'entretien et à la qualité de l'eau de votre bassin. Si vous ne respectez pas ces conseils, votre santé et celle de votre famille pourraient être menacées.

## Entretien de l'eau :

Nous vous recommandons d'utiliser des produits chimiques pour entretenir la composition chimique de l'eau et des tablettes de chlore ou de brome (ne pas utiliser de granulés) avec un diffuseur de produits chimiques.

L'entretien chimique avec des tablettes chimiques doit être effectué avec un diffuseur ou un flotteur de produits chimiques. Ne pas introduire de produits chimiques directement dans l'eau. Les produits chimiques se déposent au fond du bassin et endommagent et décolorent le liner. Dans le pire des cas, ils endommageront la structure du liner du bassin.

Les dommages au bassin résultant d'une mauvaise utilisation, du nombre d'utilisateurs et d'une mauvaise gestion générale de l'eau du bassin ne sont pas couverts par la garantie.

La qualité de l'eau est directement liée à la fréquence d'utilisation, au nombre d'utilisateurs et à l'entretien général du bassin. L'eau doit être changée tous les 3 jours si aucun traitement chimique n'est effectué. Nous vous recommandons de prendre une douche avant d'utiliser votre bassin, car les produits cosmétiques, lotions et autres résidus sur la peau peuvent rapidement dégrader la qualité de l'eau. Placez un seau d'eau à côté du bassin pour que les utilisateurs puissent se laver les pieds avant d'entrer dans l'eau.

Utilisez régulièrement un skimmer pour la surface et un aspirateur pour le fond du bassin afin d'éviter l'accumulation de saletés. S'ils ne sont pas inclus dans le kit, vous pouvez les acheter en consultant notre site Internet ([www.bestwaycorp.com](http://www.bestwaycorp.com)) ou en vous rendant dans le magasin de matériel le plus proche.

## Utilisation de produits chimiques :

Il se peut que le kit de votre bassin ne comprenne pas de diffuseur de produits chimiques. Dans ce cas, vous pouvez en acheter sur notre site web ([www.bestwaycorp.com](http://www.bestwaycorp.com)) ou en vous rendant dans le magasin de matériel le plus proche. Retirez le diffuseur de produits chimiques lorsque le bassin est utilisé. Après avoir effectué l'entretien chimique et avant d'utiliser le bassin, utilisez un kit de test (non fourni) pour vérifier la composition chimique de l'eau. Nous recommandons d'entretenir l'équilibre chimique de votre eau comme indiqué dans le tableau ci-dessous.

Le dépassement des paramètres suivants peut endommager la structure du liner et créer une situation dangereuse pour les utilisateurs.

Paramètres	Valeurs
Clarté de l'eau	Vue claire du fond du bassin
Couleur de l'eau	Aucune couleur ne doit être observée
Turbidité en FNU/NTU	Max. 1,5 (de préférence moins de 0,5)
Concentration en nitrates supérieure à celle de l'eau de remplissage en mg/l	Max. 20
Carbone organique total (COT) en mg/l	Max. 4,0
Potentiel redox contre Ag/AgCl 3,5 m KCl en mV	Min. 650
Valeur pH	6,8 à 7,6
Chlore actif libre (sans acide cyanurique) en mg/l	0,3 à 1,5
Chlore libre utilisé en combinaison avec l'acide cyanurique en mg/l	1,0 à 3,0
Acide cyanurique en mg/l	Max. 100
Chlore combiné en mg/l	Max. 0,5 (de préférence proche de 0,0 mg/l)

## INSTRUCTIONS D'ENTRETIEN

Veillez consulter votre revendeur de produits pour piscines pour plus d'informations sur l'entretien chimique. Lisez attentivement les instructions du fabricant des produits chimiques.

### Entretien courant du bassin :

Pour l'entretien du liner, se référer aux étapes illustrées dans le manuel.



Lorsque vous utilisez le bassin, la couverture doit être placée dans un endroit sec et propre, faute de quoi elle va se salir et développer des bactéries.

Les bâches ne doivent pas être posées sur des tables en bois ou des terrasses en bois en raison du risque de décoloration du bois. L'endroit et l'envers des couvertures doivent être nettoyés périodiquement à l'aide d'une solution appropriée comprenant un désinfectant adapté.

Un dispositif de lavage de la couverture ou un équipement similaire est utile pour s'assurer que la couverture n'entre pas en contact avec le sol. Un dispositif de lavage de la couverture est vivement recommandé pour les bassins installés dans des locations.

En cas de fuite, vous trouverez les instructions dans les FAQ de la section assistance de notre site web ([www.bestwaycorp.com/support](http://www.bestwaycorp.com/support)).

### Entretien de la pompe de filtration

Pour l'entretien, se référer aux étapes illustrées dans le manuel.



Les dessins ne sont donnés qu'à titre d'illustration. Ils sont susceptibles de ne pas refléter le produit réel. Pas à l'échelle.

La pompe de filtration ne peut fonctionner que lorsque la température ambiante est supérieure à 10 °C.

La pompe de filtration ne peut fonctionner que lorsque la température de l'eau est supérieure à 5 °C.

Assurez-vous que la pompe de filtration est débranchée avant tout entretien.

Pour optimiser les performances de la pompe de filtration et pour des raisons d'hygiène, nous suggérons de remplacer la cartouche de filtration par une nouvelle toutes les deux semaines.

## DÉMONTAGE ET INSTRUCTIONS DE STOCKAGE

### Vidange :

Pour la vidange, se référer aux étapes illustrées dans le manuel.



Les dessins ne sont donnés qu'à titre d'illustration. Ils sont susceptibles de ne pas refléter le produit réel. Pas à l'échelle.

**IMPORTANT** : Avant de vider le bassin, assurez-vous d'enlever manuellement toute glace restante dans le bassin. Évitez de retourner le bassin, ce qui pourrait endommager le revêtement ou vous blesser les mains en raison du poids important.

### Nettoyage :

1. Rincez le liner du bassin à l'eau du robinet pour éliminer tout résidu de produits chimiques ou tout débris. Ne nettoyez pas le bassin avec des détergents puissants à base d'eau de Javel afin d'éviter de dégrader le matériau.
2. Laissez le liner à plat à la lumière du soleil jusqu'à ce qu'il soit parfaitement sec.
3. Pour éliminer complètement l'eau restante, essayez le liner du bassin avec un chiffon sec.

### RANGEMENT :

Retirez tous les accessoires. Assurez-vous que le liner et les accessoires du bassin sont parfaitement propres et secs avant de les ranger. Si le bassin n'est pas parfaitement sec, des moisissures peuvent apparaître et endommager le liner pendant la période de stockage.

Une fois le bassin parfaitement sec, saupoudrez-le de talc pour éviter que le liner ne colle. Nous recommandons fortement de démonter le bassin lorsque la température ambiante est supérieure à 15 °C.

Avant le stockage, retirez et éliminez la cartouche de filtration.

Ne pliez le liner du bassin que si la température ambiante est supérieure à 15 °C. Stockez le bassin dans un endroit sec avec une température modérée entre 15 °C et 38 °C et conservez le liner et tous les accessoires dans un carton pour mieux protéger le matériau PVC pendant la période hivernale.

## CONDITIONS DE GARANTIE

Pour l'assistance et l'enregistrement des produits, veuillez consulter le site [bestwaycorp.com/support](http://bestwaycorp.com/support).





## ΠΛΗΡΟΦΟΡΙΕΣ ΑΣΦΑΛΕΙΑΣ

### ΔΙΑΒΑΣΤΕ ΚΑΙ ΑΚΟΛΟΥΘΗΣΤΕ ΟΛΕΣ ΤΙΣ ΟΔΗΓΙΕΣ.

ΔΙΑΒΑΣΤΕ ΠΡΟΣΕΚΤΙΚΑ, ΚΑΤΑΝΟΗΣΤΕ ΚΑΙ ΑΚΟΛΟΥΘΗΣΤΕ ΟΛΕΣ ΤΙΣ ΠΛΗΡΟΦΟΡΙΕΣ ΠΟΥ ΥΠΑΡΧΟΥΝ ΣΕ ΑΥΤΟ ΤΟ ΕΓΧΕΙΡΙΔΙΟ ΧΡΗΣΤΗ ΠΡΙΝ ΑΠΟ ΤΗΝ ΕΓΚΑΤΑΣΤΑΣΗ ΚΑΙ ΧΡΗΣΗ ΤΗΣ ΜΠΑΝΙΕΡΑΣ. ΑΥΤΕΣ ΟΙ ΠΡΟΕΙΔΟΠΟΙΗΣΕΙΣ, ΟΔΗΓΙΕΣ ΚΑΙ ΚΑΤΕΥΘΥΝΤΗΡΙΕΣ ΟΔΗΓΙΕΣ ΓΙΑ ΤΗΝ ΑΣΦΑΛΕΙΑ ΑΝΑΦΕΡΟΝΤΑΙ ΣΕ ΚΑΠΟΙΟΥΣ ΣΥΝΘΕΤΙΜΕΝΟΥΣ ΚΙΝΔΥΝΟΥΣ ΤΗΣ ΑΝΑΦΥΧΗΣ ΣΕ ΥΔΑΤΙΝΟ ΠΕΡΙΒΑΛΛΟΝ, ΑΛΛΑ ΔΕΝ ΜΠΟΡΟΥΝ ΝΑ ΚΑΛΥΨΟΥΝ ΟΛΟΥΣ ΤΟΥΣ ΚΙΝΔΥΝΟΥΣ ΣΕ ΟΛΕΣ ΤΙΣ ΠΕΡΙΠΤΩΣΕΙΣ. ΠΑΝΤΟΤΕ ΕΠΙΔΕΙΚΝΥΤΕ ΠΡΟΣΟΧΗ, ΚΟΙΝΗ ΛΟΓΙΚΗ ΚΑΙ ΚΛΑΝΗ ΚΡΗΣΗ ΟΤΑΝ ΑΠΟΛΑΜΒΑΝΕΤΕ ΟΤΙΟΔΙΑΤΟΤΕ ΔΡΑΣΤΗΡΙΟΤΗΤΑ ΣΤΟ ΝΕΡΟ. ΦΥΛΑΣΤΕ ΑΥΤΕΣ ΤΙΣ ΠΛΗΡΟΦΟΡΙΕΣ ΓΙΑ ΜΕΛΛΟΝΤΙΚΗ ΧΡΗΣΗ. ΕΠΙΠΡΟΣΘΕΤΩΣ, ΜΠΟΡΟΥΝ ΝΑ ΠΑΡΑΣΧΕΘΟΥΝ ΟΙ ΑΚΟΛΟΥΘΕΣ ΠΛΗΡΟΦΟΡΙΕΣ ΑΝΑΛΟΓΑ ΜΕ ΤΟΝ ΤΥΠΟ ΤΗΣ ΜΠΑΝΙΕΡΑΣ. ΦΥΛΑΣΤΕ ΑΥΤΕΣ ΤΙΣ ΟΔΗΓΙΕΣ ΣΕ ΑΣΦΑΛΕΣ ΜΕΡΟΣ. ΕΑΝ ΟΙ ΟΔΗΓΙΕΣ ΕΧΟΥΝ ΧΑΘΕΙ, ΠΑΡΑΚΑΛΟΥΜΕ ΕΠΙΚΟΙΝΩΗΣΤΕ ΜΕ ΤΟΝ ΚΑΤΑΣΚΕΥΑΣΤΗ Η ΑΝΑΖΗΤΗΣΤΕ ΤΙΣ ΣΤΟΝ ΙΣΤΟΤΟΠΟ [www.bestwaycorp.com](http://www.bestwaycorp.com).

#### ΑΣΦΑΛΕΙΑ ΟΣΩΝ ΔΕΝ ΓΝΩΡΙΖΟΥΝ ΚΟΥΛΜΒΗΣΗ

- ΑΝΑ ΠΑΣΑ ΣΤΙΓΜΗ ΑΠΑΙΤΕΙΤΑΙ ΣΥΝΕΧΗΣ, ΕΝΕΡΓΗ, ΚΑΙ ΑΓΡΥΠΝΗ ΕΠΙΒΛΕΨΗ ΤΩΝ ΔΥΔΝΑΜΩΝ ΚΟΥΛΜΒΗΤΩΝ ΚΑΙ ΟΣΩΝ ΔΕΝ ΓΝΩΡΙΖΟΥΝ ΚΟΥΛΜΒΗΣΗ, ΕΙΔΙΚΑ ΣΕ ΜΠΑΝΙΕΡΕΣ ΑΣΚΗΣΗΣ.
- ΑΠΟ ΙΚΑΝΟ ΕΝΗΛΙΚΑ (ΕΝΘΥΜΟΥΜΕΝΟΙ ΟΤΙ ΤΑ ΠΑΙΔΙΑ ΚΑΤΩ ΤΩΝ ΠΕΝΤΕ ΕΤΩΝ ΔΙΑΤΡΕΧΟΥΝ ΤΟΝ ΨΗΛΟΤΕΡΟ ΚΙΝΔΥΝΟ ΠΙΝΙΓΜΟΥ).
- ΟΡΙΖΤΕ ΕΝΑΝ ΙΚΑΝΟ ΕΝΗΛΙΚΑ ΝΑ ΕΠΙΒΛΕΠΕΙ ΤΗΝ ΠΙΣΙΝΑ ΚΑΘΩ ΦΟΡΑ ΠΟΥ ΧΡΗΣΙΜΟΠΟΙΕΙΤΑΙ.
- ΟΙ ΑΔΥΝΑΜΟΙ ΚΟΥΛΜΒΗΤΕΣ Η ΟΣΟΙ ΔΕΝ ΓΝΩΡΙΖΟΥΝ ΚΟΥΛΜΒΗΣΗ ΩΑ ΠΡΕΠΕΙ ΝΑ ΦΟΡΟΥΝ ΜΕΣΑ ΑΤΟΜΙΚΗΣ ΠΡΟΣΤΑΣΙΑΣ, ΙΔΙΑΙΤΕΡΑ ΚΑΤΑ ΤΗ ΧΡΗΣΗ ΤΟΥ ΜΠΑΝΙΟΥ ΑΣΚΗΣΗΣ.
- ΟΤΑΝ Η ΜΠΑΝΙΕΡΑ ΔΕΝ ΧΡΗΣΙΜΟΠΟΙΕΙΤΑΙ, Η ΔΕΝ ΕΠΙΒΛΕΠΕΤΑΙ, ΑΦΑΙΡΕΣΤΕ ΟΛΑ ΤΑ ΠΑΙΧΝΙΔΙΑ ΑΠΟ ΤΗΝ ΜΠΑΝΙΕΡΑ ΚΑΙ ΤΟΝ ΠΕΡΙΒΑΛΛΟΝΤΑ ΧΩΡΟ ΓΙΑ ΝΑ ΜΗΝ ΠΡΟΣΕΛΚΥΝΟΝΤΑΙ ΤΑ ΠΑΙΔΙΑ ΣΤΗΝ ΜΠΑΝΙΕΡΑ.

#### ΣΥΣΚΕΥΕΣ ΑΣΦΑΛΕΙΑΣ

- ΘΑ ΠΡΕΠΕΙ ΝΑ ΧΡΗΣΙΜΟΠΟΙΕΙΤΑΙ ΚΑΛΥΜΜΑ ΑΣΦΑΛΕΙΑΣ Η ΑΛΛΗ ΔΙΑΤΑΞΗ ΠΡΟΣΤΑΣΙΑΣ Η ΟΛΕΣ ΟΙ ΠΟΡΤΕΣ ΚΑΙ ΤΑ ΠΑΡΑΘΥΡΑ (ΚΑΤΑ ΠΕΡΙΠΤΩΣΗ) ΝΑ ΑΣΦΑΛΙΖΟΝΤΑΙ ΓΙΑ ΝΑ ΑΠΟΤΡΕΠΕΤΑΙ Η ΜΗ ΕΞΟΥΣΙΟΔΟΤΗΜΕΝΗ ΠΡΟΣΒΑΣΗ ΣΤΗΝ ΜΠΑΝΙΕΡΑ.
- ΕΠΙΟΔΙΑ, ΚΑΛΥΜΜΑΤΑ, ΣΥΝΑΓΕΡΜΟΙ Η ΠΑΡΟΜΟΙΕΣ ΣΥΣΚΕΥΕΣ ΑΣΦΑΛΕΙΑΣ ΕΙΝΑΙ ΧΡΗΣΙΜΑ ΒΟΗΘΗΜΑΤΑ, ΑΛΛΑ ΔΕΝ ΥΠΟΚΑΘΙΣΤΟΥΝ ΤΗ ΣΥΝΕΧΗ ΚΑΙ ΑΡΜΟΔΙΑ ΕΠΙΒΛΕΨΗ ΑΠΟ ΕΝΗΛΙΚΑ.

#### ΕΞΟΠΛΙΣΜΟΣ ΑΣΦΑΛΕΙΑΣ

- ΣΥΝΙΣΤΑΤΑΙ ΝΑ ΔΙΑΤΗΡΕΙΤΕ ΕΞΟΠΛΙΣΜΟ ΔΙΑΣΩΣΗΣ (Π.Χ. ΚΥΚΛΙΚΟ ΣΩΣΙΒΙΟ) ΔΠΛΑ ΣΤΗΝ ΜΠΑΝΙΕΡΑ (ΕΦΟΣΟΝ ΕΝΔΕΙΚΝΥΤΑΙ).
- ΔΙΑΤΗΡΕΙΤΕ ΜΙΑ ΛΕΙΤΟΥΡΓΙΚΗ ΣΥΣΚΕΥΗ ΤΗΛΕΦΩΝΟΥ ΚΑΙ ΜΙΑ ΛΙΣΤΑ ΤΗΛΕΦΩΝΙΚΩΝ ΑΡΙΘΜΩΝ ΕΚΤΑΚΤΗΣ ΑΝΑΓΚΗΣ ΚΟΝΤΑ ΣΤΗΝ ΜΠΑΝΙΕΡΑ.

#### ΑΣΦΑΛΗΣ ΧΡΗΣΗ ΤΗΣ ΜΠΑΝΙΕΡΑΣ

- ΕΝΘΑΡΡΥΝΕΤΕ ΟΛΟΥΣ ΤΟΥΣ ΧΡΗΣΤΕΣ ΚΑΙ ΙΔΙΑΙΤΕΡΑ ΤΑ ΠΑΙΔΙΑ ΝΑ ΜΑΘΟΥΝ ΚΟΥΛΜΒΗΣΗ.
- ΜΑΘΕΤΕ ΤΗ ΒΑΣΙΚΗ ΥΠΟΣΤΗΡΙΞΗ ΣΩΣΗΣ (ΚΑΡΔΙΟΑΝΑΠΝΕΥΣΤΙΚΗ ΑΝΑΝΗΨΗ - CPR) ΚΑΙ ΑΝΑΝΕΩΝΕΤΕ ΑΥΤΕΣ ΤΙΣ ΓΝΩΣΕΙΣ ΤΑΚΤΙΚΑ. ΣΕ ΠΕΡΙΠΤΩΣΗ ΕΚΤΑΚΤΗΣ ΑΝΑΓΚΗΣ ΑΥΤΟ ΜΠΟΡΕΙ ΝΑ ΚΑΝΕΙ ΤΗ ΔΙΑΦΟΡΑ ΓΙΑ ΤΗ ΔΙΑΣΩΣΗ ΜΙΑΣ ΖΩΗΣ.
- ΔΩΣΤΕ ΟΔΗΓΙΕΣ ΣΕ ΟΛΟΥΣ ΤΟΥΣ ΧΡΗΣΤΕΣ ΤΗΣ ΜΠΑΝΙΕΡΑΣ, ΣΥΜΠΕΡΙΛΑΜΒΑΝΟΜΕΝΩΝ ΤΩΝ ΠΑΙΔΙΩΝ, ΓΙΑ ΤΟ ΤΙ ΝΑ ΚΑΝΟΥΝ ΣΕ ΠΕΡΙΠΤΩΣΗ ΕΚΤΑΚΤΗΣ ΑΝΑΓΚΗΣ.
- ΠΟΤΕ ΜΗΝ ΚΑΤΑΔΥΣΤΕ ΣΕ ΤΥΧΟΝ ΡΗΧΑ ΝΕΡΑ. ΑΥΤΟ ΜΠΟΡΕΙ ΝΑ ΠΡΟΚΛΕΙΣΕΙ ΣΟΒΑΡΟ ΤΡΑΥΜΑΤΙΣΜΟ Η ΘΑΝΑΤΟ.
- ΜΗ ΧΡΗΣΙΜΟΠΟΙΕΙΤΕ ΤΗΝ ΜΠΑΝΙΕΡΑ ΟΤΑΝ ΚΑΝΕΤΕ ΧΡΗΣΗ ΛΑΚΩΛΩ Η ΦΑΡΜΑΚΩΝ, ΠΟΥ ΜΠΟΡΕΙ ΝΑ ΕΠΗΡΕΑΣΟΥΝ ΤΗΝ ΙΚΑΝΟΤΗΤΑ ΤΟΥ ΛΟΧΟΥΜΕΝΟΥ ΝΑ ΧΡΗΣΙΜΟΠΟΙΕΙ ΜΕ ΑΣΦΑΛΕΙΑ ΤΗΝ ΜΠΑΝΙΕΡΑ.
- ΟΤΑΝ ΧΡΗΣΙΜΟΠΟΙΟΥΝΤΑΙ ΚΑΛΥΜΜΑΤΑ, ΤΑ ΑΦΑΙΡΕΙΤΕ ΕΝΤΕΛΩΣ ΑΠΟ ΤΗΝ ΕΠΙΦΑΝΕΙΑ ΤΟΥ ΝΕΡΟΥ ΠΡΙΝ ΑΠΟ ΤΗΝ ΕΙΣΟΔΟ ΣΤΗΝ ΜΠΑΝΙΕΡΑ.
- ΠΡΟΣΤΑΤΕΥΤΕ ΤΟΥΣ ΧΡΗΣΤΕΣ ΤΗΣ ΜΠΑΝΙΕΡΑΣ ΑΠΟ ΑΣΘΕΝΕΙΕΣ ΠΟΥ ΣΧΕΤΙΖΟΝΤΑΙ ΜΕ ΤΟ ΝΕΡΟ, ΣΥΜΒΟΥΛΕΥΟΝΤΑΣ ΤΟΥΣ ΝΑ ΔΙΑΤΗΡΟΥΝ ΤΟ ΝΕΡΟ ΜΕ ΚΑΤΑΛΛΗΛΗ ΕΠΕΞΕΡΓΑΣΙΑ ΚΑΙ ΤΗΡΩΝΤΑΣ ΟΡΘΗ ΥΓΙΕΙΝΗ. ΣΥΜΒΟΥΛΕΥΕΙΤΕ ΤΙΣ ΚΑΤΕΥΘΥΝΤΗΡΙΕΣ ΓΡΑΜΜΕΣ ΕΠΕΞΕΡΓΑΣΙΑΣ ΝΕΡΟΥ ΣΤΟ ΕΓΧΕΙΡΙΔΙΟ ΧΡΗΣΤΗ.
- ΦΥΛΑΣΤΕ ΤΑ ΧΗΜΙΚΑ ΜΑΚΡΙΑ ΑΠΟ ΠΑΙΔΙΑ.
- ΧΡΗΣΙΜΟΠΟΙΗΣΤΕ ΤΗ ΖΗΜΙΑΝΗ ΠΟΥ ΠΑΡΕΧΕΤΑΙ ΠΛΩΣ ΣΤΗΝ ΜΠΑΝΙΕΡΑ Η ΕΝΤΟ 2 000 mm ΑΠΟ ΤΗΝ ΜΠΑΝΙΕΡΑ ΣΕ ΣΦΑΦΕΡΟ ΟΡΑΘΗ ΘΕΣΗ.
- ΟΙ ΑΦΑΙΡΟΥΜΕΝΕΣ ΣΚΑΛΕΣ ΘΑ ΠΡΕΠΕΙ ΝΑ ΑΠΟΘΗΚΕΥΟΝΤΑΙ ΚΑΤΑ ΤΗΝ ΑΦΑΙΡΕΣΗ ΜΕ ΑΣΦΑΛΕΙΑ ΣΕ ΣΗΜΕΙΑ ΠΟΥ ΔΕΝ ΜΠΟΡΟΥΝ ΝΑ ΑΝΕΒΟΥΝ ΠΑΙΔΙΑ.
- ΔΙΑΤΗΡΕΙΤΕ ΠΑΝΤΑ ΤΟ ΚΑΛΥΜΜΑ ΤΗΣ ΜΠΑΝΙΕΡΑΣ ΤΟΠΟΘΕΤΗΜΕΝΟ ΓΙΑ ΝΑ ΕΛΑΧΙΣΤΟΠΟΙΗΣΕΤΕ ΤΗΝ ΑΠΟΛΕΙΑ ΘΕΡΜΟΤΗΤΑΣ ΚΑΤΑ ΤΗ ΘΕΡΜΑΝΣΗ ΤΗΣ ΜΠΑΝΙΕΡΑΣ ΜΕΤΑΥΣ ΤΩΝ ΧΡΗΣΕΩΝ (ΑΛΛΑ ΟΧΙ ΚΑΤΑ ΤΗ ΔΙΑΡΚΕΙΑ ΤΗΣ ΧΡΗΣΗΣ ΤΗΣ). ΒΕΒΑΙΩΣΕΙΤΕ ΟΤΙ ΤΟ ΚΑΛΥΜΜΑ ΕΧΕΙ ΕΦΑΡΜΟΣΤΕΙ ΣΩΦΙΣΤΑ. ΣΥΜΦΩΝΑ ΜΕ ΤΙΣ ΟΔΗΓΙΕΣ ΤΟΥ ΚΑΤΑΣΚΕΥΑΣΤΗ, ΓΙΑ ΝΑ ΜΕΓΙΣΤΟΠΟΙΗΣΕΤΕ ΤΗ ΜΟΝΩΣΗ. ΣΥΝΙΣΤΑΤΑΙ ΤΟ ΚΑΛΥΜΜΑ, ΟΤΑΝ ΔΕΝ ΧΡΗΣΙΜΟΠΟΙΕΙΤΑΙ, ΝΑ ΜΗΝ ΑΓΙΖΕΙ ΤΟ ΕΔΑΦΟΣ ΓΙΑ ΝΑ ΚΑΤΑΡΧΕΙΤΑΙ Η ΚΑΘΑΡΙΟΤΗΤΑ ΤΟΥ (ΙΔΙΑΙΤΕΡΑ Η ΕΠΙΦΑΝΕΙΑ ΠΟΥ ΒΡΙΣΚΕΤΑΙ ΣΕ ΚΟΝΤΙΝΗ ΑΠΟΣΤΑΣΗ ΑΠΟ ΤΗΝ ΕΠΙΦΑΝΕΙΑ ΤΟΥ ΝΕΡΟΥ ΤΗΣ ΜΠΑΝΙΕΡΑΣ). ΤΟ ΚΑΛΥΜΜΑ ΠΡΕΠΕΙ ΝΑ ΦΥΛΑΣΣΕΤΑΙ ΣΕ ΚΑΤΑΛΛΗΛΗ ΘΕΣΗ, ΟΣΤΕ ΝΑ ΜΗΝ ΜΠΟΡΕΙ ΝΑ ΥΠΟΣΤΕΙ ΝΑ ΝΑ ΠΡΟΚΛΕΙΣΕΙ ΖΗΜΙΑ.
- ΛΑΒΕΤΕ ΥΠΟΨΗ ΟΤΙ ΤΟ ΑΝΕΤΟ ΕΥΡΟΣ ΘΕΡΜΟΚΡΑΣΙΑΣ ΚΑΤΑ ΤΗ ΧΡΗΣΗ ΜΠΟΡΕΙ ΝΑ ΕΙΝΑΙ ΧΑΜΗΛΟΤΕΡΟ ΑΠΟ ΤΗ ΜΕΠΙΣΤΗ ΘΕΡΜΟΚΡΑΣΙΑ ΑΣΦΑΛΕΙΑΣ.
- ΓΙΑ ΥΠΕΡΓΙΕΙΝΕΣ ΦΟΡΤΕΣ ΜΠΑΝΙΕΡΕΣ ΧΩΡΙΣ ΜΟΝΩΣΗ ΔΛΠΕΔΟΥ, ΛΑΒΕΤΕ ΥΠΟΨΗ ΤΗ ΧΡΗΣΗ ΜΟΝΩΤΙΚΟΥ ΥΦΑΣΜΑΤΟΣ ΕΔΑΦΟΚΑΛΥΨΗΣ ΚΑΤΩ ΑΠΟ ΤΗΝ ΜΠΑΝΙΕΡΑ ΓΙΑ ΝΑ ΕΛΑΧΙΣΤΟΠΟΙΗΣΕΤΕ ΤΗΝ ΑΠΟΛΕΙΑ ΘΕΡΜΟΤΗΤΑΣ ΜΕΣΩ ΤΟΥ ΠΥΘΜΕΝΑ ΤΗΣ ΜΠΑΝΙΕΡΑΣ.
- ΔΙΑΤΗΡΗΣΤΕ ΤΑ ΦΙΛΤΡΑ ΚΑΘΑΡΑ ΓΙΑ ΝΑ ΔΙΑΦΥΛΛΑΞΕΤΕ ΤΙΣ ΚΑΤΑΛΛΗΛΕΣ ΣΥΝΘΗΚΕΣ ΛΕΙΤΟΥΡΓΙΑΣ ΤΗΣ ΑΝΤΛΙΑΣ ΚΑΙ ΝΑ ΑΠΟΦΥΓΕΤΕ ΤΗΝ ΑΣΚΟΠΗ ΑΝΤΙΚΑΤΑΣΤΑΣΗ ΤΟΥ ΝΕΡΟΥ.
- ΚΙΝΔΥΝΟΣ - ΚΙΝΔΥΝΟΣ ΤΥΧΑΙΟΥ ΠΙΝΙΓΜΟΥ (ΕΙΔΙΚΑ ΓΙΑ ΠΑΙΔΙΑ ΚΑΤΩ ΤΩΝ 5 ΕΤΩΝ). ΠΡΕΠΕΙ ΝΑ ΛΑΜΒΑΝΟΝΤΑΙ ΜΕΤΡΑ ΓΙΑ ΤΗΝ ΑΠΟΤΡΟΠΗ ΜΗ ΕΞΟΥΣΙΟΔΟΤΗΜΕΝΗΣ ΠΡΟΣΒΑΣΗΣ ΣΤΗΝ ΜΠΑΝΙΕΡΑ ΑΠΟ ΠΑΙΔΙΑ. ΑΥΤΟ ΜΠΟΡΕΙ ΝΑ ΕΠΙΤΕΥΧΘΕΙ ΑΠΟ ΕΝΑΝ ΕΠΙΒΛΕΠΟΝΤΑ ΕΝΗΛΙΚΑ ΠΟΥ ΑΣΦΑΛΙΖΕΙ ΤΑ ΜΕΣΑ ΠΡΟΣΒΑΣΗΣ Η ΕΓΚΑΘΙΣΤΑ ΕΝΑ ΠΡΟΣΤΑΤΕΥΤΙΚΟ ΣΥΣΤΗΜΑ ΣΦΑΛΕΙΑΣ ΣΤΗΝ ΜΠΑΝΙΕΡΑ. ΓΙΑ ΤΗΝ ΑΠΟΦΥΓΗ ΑΤΥΧΗΜΑΤΩΝ ΚΑΤΑ ΤΗ ΧΡΗΣΗ ΤΗΣ ΜΠΑΝΙΕΡΑΣ, ΒΕΒΑΙΩΣΕΙΤΕ ΟΤΙ ΤΑ ΠΑΙΔΙΑ ΒΡΙΣΚΟΝΤΑΙ ΥΠΟ ΤΗ ΣΥΝΕΧΗ ΕΠΙΒΛΕΨΗ ΕΝΗΛΙΚΩΝ.
- ΚΙΝΔΥΝΟΣ - ΚΙΝΔΥΝΟΣ ΤΡΑΥΜΑΤΙΣΜΟΥ. ΤΑ ΕΞΑΡΤΗΜΑΤΑ ΑΝΑΡΡΟΦΗΣΗΣ ΣΕ ΑΥΤΗ ΤΗΝ ΜΠΑΝΙΕΡΑ ΕΙΝΑΙ ΤΕΤΟΙΟΥ ΜΕΓΕΘΟΥΣ ΟΣΤΕ ΝΑ ΤΑΙΡΙΑΖΟΥΝ ΜΕ ΤΗ ΣΥΓΚΕΚΡΙΜΕΝΗ ΡΟΗ ΝΕΡΟΥ ΠΟΥ ΔΗΜΙΟΥΡΓΕΙΤΑΙ ΑΠΟ ΤΗΝ ΑΝΤΛΙΑ. ΕΑΝ ΠΡΟΚΥΨΕΙ ΑΝΑΓΚΗ ΑΝΤΙΚΑΤΑΣΤΑΣΗΣ ΤΩΝ ΕΞΑΡΤΗΜΑΤΩΝ ΑΝΑΡΡΟΦΗΣΗΣ Η ΤΗΣ ΑΝΤΛΙΑΣ, ΒΕΒΑΙΩΣΕΙΤΕ ΟΤΙ ΟΙ ΡΥΘΜΟΙ ΡΟΗΣ ΕΙΝΑΙ ΣΥΜΒΑΤΟΙ. ΜΗ ΧΡΗΣΙΜΟΠΟΙΕΙΤΕ ΠΟΤΕ ΤΗΝ ΜΠΑΝΙΕΡΑ ΕΑΝ ΤΑ ΕΞΑΡΤΗΜΑΤΑ ΑΝΑΡΡΟΦΗΣΗΣ ΕΙΝΑΙ ΣΠΑΣΜΕΝΑ Η ΛΕΙΠΟΥΝ. ΜΗΝ ΑΝΤΙΚΑΘΙΣΤΕ ΠΟΤΕ ΕΝΑ ΕΞΑΡΤΗΜΑ ΑΝΑΡΡΟΦΗΣΗΣ ΜΕ ΕΝΑ ΧΑΜΗΛΟΤΕΡΟ ΡΥΘΜΟ ΑΠΟ ΤΟΝ ΡΥΘΜΟ ΡΟΗΣ ΠΟΥ ΑΝΑΓΡΑΦΕΤΑΙ ΣΤΟ ΑΡΧΙΚΟ ΕΞΑΡΤΗΜΑ ΑΝΑΡΡΟΦΗΣΗΣ. Η Η ΣΥΣΚΕΥΗ ΑΥΤΗ ΜΠΟΡΕΙ ΝΑ ΧΡΗΣΙΜΟΠΟΙΕΙΤΕ ΑΠΟ ΠΑΙΔΙΑ ΗΛΙΚΙΑΣ 8 ΕΤΩΝ ΚΑΙ ΑΝΩ ΚΑΙ ΑΠΟ ΑΤΟΜΑ ΜΕ ΜΕΙΩΜΕΝΕΣ ΣΩΜΑΤΙΚΕΣ, ΑΣΘΗΝΗΡΙΑΚΕΣ Η ΔΙΑΝΟΗΤΙΚΕΣ ΙΚΑΝΟΤΗΤΕΣ Η ΕΛΛΕΙΨΗ ΕΜΠΕΙΡΙΑΣ ΚΑΙ ΓΝΩΣΗΣ. ΕΑΝ ΤΟΥΣ ΕΧΕΙ ΠΑΡΑΣΧΕΘΕΙ ΕΠΙΤΗΡΗΣΗ Η ΚΑΘΟΔΗΓΗΣΗ ΣΥΣΤΗΜΑ ΜΕ ΤΗ ΧΡΗΣΗ ΤΗΣ ΣΥΣΚΕΥΗΣ ΜΕ ΑΣΦΑΛΗ ΤΡΟΠΟ ΚΑΙ ΚΑΤΑΡΧΕΙΤΑΙ ΤΟΥΣ ΚΙΝΔΥΝΟΥΣ ΠΟΥ ΕΝΕΧΟΝΤΑΙ. ΤΑ ΠΑΙΔΙΑ ΔΕΝ ΠΡΕΠΕΙ ΝΑ ΠΑΙΖΟΥΝ ΜΕ ΤΗ ΣΥΣΚΕΥΗ. Ο ΚΑΘΑΡΙΣΜΟΣ ΚΑΙ Η ΣΥΝΤΗΡΗΣΗ ΔΕΝ ΠΡΕΠΕΙ ΝΑ ΠΡΑΓΜΑΤΟΠΟΙΕΙΤΑΙ ΑΠΟ ΠΑΙΔΙΑ ΧΩΡΙΣ ΕΠΙΤΗΡΗΣΗ.
- ΚΑΝΕΝΑ ΜΕΡΟΣ ΤΗΣ ΣΥΣΚΕΥΗΣ ΔΕΝ ΠΡΕΠΕΙ ΝΑ ΒΡΙΣΚΕΤΑΙ ΠΛΩΣ ΑΠΟ ΤΗΝ ΜΠΑΝΙΕΡΑ ΚΑΤΑ ΤΗ ΔΙΑΡΚΕΙΑ ΤΗΣ ΧΡΗΣΗΣ.
- ΤΗΜΗΜΑΤΑ ΠΟΥ ΠΕΡΙΛΑΜΒΑΝΟΥΝ ΗΛΕΚΤΡΟΦΟΡΑ ΕΞΑΡΤΗΜΑΤΑ, ΕΚΤΟΣ ΑΠΟ ΤΑ ΤΗΜΗΜΑΤΑ ΠΟΥ ΤΡΟΦΟΔΟΤΟΥΝΤΑ ΜΕ ΠΟΛΥ ΧΑΜΗΛΗ ΤΑΣΗ ΑΣΦΑΛΕΙΑΣ, Η ΟΠΟΙΑ ΔΕΝ ΥΠΕΡΒΑΙΝΕΙ ΤΑ 12 V, ΔΕΝ ΠΡΕΠΕΙ ΝΑ ΕΙΝΑΙ ΠΡΟΣΒΑΣΙΜΑ ΣΕ ΚΑΠΟΙΟ ΑΤΟΜΟ ΠΟΥ ΕΙΝΑΙ ΜΕΣΑ ΣΤΗΝ ΠΙΣΙΝΑ ΣΠΑ.
- ΤΗΜΗΜΑΤΑ ΠΟΥ ΠΕΡΙΛΑΜΒΑΝΟΥΝ ΗΛΕΚΤΡΙΚΑ ΕΞΑΡΤΗΜΑΤΑ, ΕΚΤΟΣ ΑΠΟ ΣΥΣΚΕΥΕΣ ΤΗΛΕΧΕΙΡΙΣΜΟΥ, ΠΡΕΠΕΙ ΝΑ ΒΡΙΣΚΟΝΤΑΙ ΜΑΚΡΙΑ Η ΝΑ ΣΤΕΡΕΩΝΟΝΤΑΙ ΜΕ ΤΕΤΟΙΟ ΤΡΟΠΟ ΟΥΤΟΣ ΟΣΤΕ ΝΑ ΜΗΝ ΜΠΟΡΟΥΝ ΝΑ ΠΕΘΟΥΝ ΜΕΣΑ ΣΤΗΝ ΠΙΣΙΝΑ ΣΠΑ.
- ΔΙΑΤΗΡΕΙΤΕ ΤΗΝ ΜΠΑΝΙΕΡΑ ΤΟΠΟΘΕΤΗΜΕΝΗ ΣΕ ΔΩΜΑΤΙΟ (ΕΞΩΤΕΡΙΚΟ/ΕΣΩΤΕΡΙΚΟ ΧΩΡΟΥ), ΜΕ ΠΟΡΤΑ ΠΟΥ ΚΛΕΙΔΩΝΕΙ ΚΑΙ ΠΑΡΑΜΕΝΕΙ ΚΛΕΙΔΩΜΕΝΗ ΟΤΑΝ ΔΕΝ ΧΡΗΣΙΜΟΠΟΙΕΙΤΑΙ, ΟΣΤΕ ΝΑ ΑΠΟΤΡΕΠΕΤΑΙ Η ΠΡΟΣΒΑΣΗ ΣΤΗΝ ΜΠΑΝΙΕΡΑ.



## ΠΛΗΡΟΦΟΡΙΕΣ ΑΣΦΑΛΕΙΑΣ

- ΤΟ ΛΟΥΤΡΟ ΔΕΝ ΠΡΟΟΡΙΖΕΤΑΙ ΓΙΑ ΔΗΜΟΣΙΑ/ΕΜΠΟΡΙΚΗ ΧΡΗΣΗ.

- ΠΡΟΕΙΔΟΠΟΙΩΝΤΕ: ΓΙΑ ΝΑ ΜΕΙΩΘΕΙ Ο ΚΙΝΔΥΝΟΣ ΤΡΑΥΜΑΤΙΣΜΟΥ/ΣΤΕΦΑΝΕΙΑΣ:

- A. ΤΟ ΝΕΡΟ ΣΕ ΜΙΑ ΜΠΑΝΙΕΡΑ ΔΕΝ ΠΡΕΠΕΙ ΠΟΤΕ ΝΑ ΥΠΕΡΒΑΙΝΕΙ ΤΟΥΣ 40°C / 104°F. ΣΥΝΙΣΤΟΥΝΤΑΙ ΧΑΜΗΛΟΤΕΡΕΣ ΘΕΡΜΟΚΡΑΣΙΕΣ ΝΕΡΟΥ ΓΙΑ ΜΙΚΡΑ ΠΑΙΔΙΑ ΚΑΙ ΟΤΑΝ Η ΧΡΗΣΗ ΤΟΥ ΜΠΑΝΙΟΥ ΥΠΕΡΒΑΙΝΕΙ ΤΑ 10 ΛΕΠΤΑ. ΣΥΝΙΣΤΑΤΑΙ ΝΑ ΖΗΤΗΘΕΙ Η ΙΑΤΡΙΚΗ ΣΥΜΒΟΥΛΗ ΠΡΙΝ ΑΠΟ ΤΗ ΧΡΗΣΗ.
- B. ΔΕΔΟΜΕΝΟ ΟΤΙ ΟΙ ΥΠΕΡΒΟΛΙΚΕΣ ΘΕΡΜΟΚΡΑΣΙΕΣ ΤΟΥ ΝΕΡΟΥ ΠΑΡΟΥΣΙΑΖΟΥΝ ΜΕΓΑΛΗ ΔΥΝΑΤΟΤΗΤΑ ΠΡΟΚΛΗΣΗΣ ΒΛΑΒΩΝ ΤΟΤΟ ΕΜΒΡΥΟ ΚΑΤΑ ΤΟΥΣ ΠΡΩΤΟΥΣ ΜΗΝΕΣ ΤΗΣ ΕΓΚΥΜΟΣΥΝΗΣ. ΟΙ ΓΥΝΑΙΚΕΣ ΘΑ ΠΡΕΠΕΙ ΝΑ ΠΕΡΙΟΡΙΖΟΥΝ ΤΗ ΘΕΡΜΟΚΡΑΣΙΑ ΝΕΡΟΥ ΤΟΥ ΜΠΑΝΙΟΥ ΚΑΙ ΤΗ ΔΙΑΡΚΕΙΑ ΧΡΗΣΗΣ ΚΑΙ ΘΑ ΠΡΕΠΕΙ ΕΠΙΣΗΣ ΝΑ ΖΗΤΟΥΝ ΙΑΤΡΙΚΗ ΣΥΜΒΟΥΛΗ.
- Γ. Ο ΧΡΗΣΤΗΣ ΘΑ ΠΡΕΠΕΙ ΝΑ ΕΛΕΓΧΕΙ ΤΗ ΘΕΡΜΟΚΡΑΣΙΑ ΤΟΥ ΝΕΡΟΥ ΠΡΙΝ ΕΙΣΕΛΘΕΙ ΣΤΗΝ ΜΠΑΝΙΕΡΑ.
- Δ. Η ΧΡΗΣΗ ΑΛΚΟΟΛ, ΝΑΡΚΩΤΙΚΩΝ ΚΑΙ ΦΑΡΜΑΚΩΝ ΠΡΙΝ Η ΚΑΤΑ ΤΗ ΧΡΗΣΗ ΤΗΣ ΜΠΑΝΙΕΡΑΣ ΜΠΟΡΕΙ ΝΑ ΟΔΗΓΗΣΕΙ ΣΕ ΑΠΩΛΕΙΑ ΤΩΝ ΑΙΣΘΗΣΕΩΝ, ΜΕ ΠΙΘΑΝΟΤΗΤΑ ΠΝΙΓΜΟΥ.
- E. ΑΤΟΜΑ ΜΕ ΟΠΙΟΔΗΠΟΤΕ ΙΑΤΡΙΚΗ ΠΑΘΗΣΗ ΘΑ ΠΡΕΠΕΙ ΝΑ ΖΗΤΟΥΝ ΙΑΤΡΙΚΗ ΣΥΜΒΟΥΛΗ ΠΡΙΝ ΧΡΗΣΙΜΟΠΟΙΗΣΟΥΝ ΤΗΝ ΜΠΑΝΙΕΡΑ. ΣΤ. ΑΤΟΜΑ ΠΟΥ ΚΑΝΟΥΝ ΧΡΗΣΗ ΦΑΡΜΑΚΩΝ ΘΑ ΠΡΕΠΕΙ ΝΑ ΖΗΤΟΥΝ ΙΑΤΡΙΚΗ ΣΥΜΒΟΥΛΗ ΠΡΙΝ ΑΠΟ ΤΗ ΧΡΗΣΗ ΤΗΣ ΜΠΑΝΙΕΡΑΣ ΔΙΟΤΙ ΟΡΙΣΜΕΝΑ ΦΑΡΜΑΚΑ ΜΠΟΡΕΙ ΝΑ ΠΡΟΚΛΕΣΟΥΝ ΥΠΝΗΛΙΑ, ΕΝΩ ΆΛΛΑ ΦΑΡΜΑΚΑ ΜΠΟΡΕΙ ΝΑ ΕΠΗΡΕΑΣΟΥΝ ΤΟΝ ΚΑΡΔΙΑΚΟ ΡΥΘΜΟ, ΤΗΝ ΑΡΤΗΡΙΑΚΗ ΠΙΕΣΗ ΚΑΙ ΤΗΝ ΚΥΚΛΟΦΟΡΙΑ.
- Z. ΑΠΟΦΕΥΓΕΤΕ ΝΑ ΒΑΖΕΤΕ ΑΔΙΑΚΟΛΤΑ ΤΟ ΚΕΦΑΛΙ ΚΑΤΩ ΑΠΟ ΤΟ ΝΕΡΟ.
- H. ΑΠΟΦΥΓΕΤΕ ΤΗΝ ΚΑΤΑΠΟΣΗ ΤΟΥ ΝΕΡΟΥ ΤΗΣ ΜΠΑΝΙΕΡΑΣ.
- ΟΠΟΤΕ Η ΜΠΑΝΙΕΡΑ ΔΕΔΙΑΞΕΙ, ΤΟ ΦΙΛΤΡΟ ΘΑ ΠΡΕΠΕΙ ΝΑ ΚΑΘΑΡΙΖΕΤΑΙ (ΚΑΙ ΝΑ ΣΤΡΑΓΙΖΕΙ/ΣΤΕΓΝΩΝΕΙ ΚΑΤΑ ΠΕΡΙΠΤΩΣΗ).
- ΕΛΛΕΙΨΕΙ ΑΥΤΟΜΑΤΟΠΟΙΗΜΕΝΗΣ Η/ΚΑΙ ΣΥΝΕΧΟΥΣ ΕΠΕΞΕΡΓΑΣΙΑΣ ΤΟΥ ΝΕΡΟΥ (ΜΕΤΡΗΣΗ ΚΑΙ ΔΟΣΟΛΟΓΙΑ ΧΗΜΙΚΩΝ ΟΥΣΙΩΝ), ΔΕΝ ΘΑ ΠΡΕΠΕΙ ΝΑ ΕΚΤΕΛΕΙΤΑΙ Η ΧΕΙΡΟΚΙΝΗΤΗ ΔΟΣΟΛΟΓΙΑ ΧΗΜΙΚΩΝ ΟΥΣΙΩΝ ΟΣΟ ΟΙ ΛΟΥΟΜΕΝΟΙ ΒΡΙΣΚΟΝΤΑΙ ΣΤΗΝ ΜΠΑΝΙΕΡΑ.

## ΠΡΟΕΙΔΟΠΟΙΗΣΗ ΤΗΣ ΑΝΤΛΙΑΣ

- Η ΑΝΤΛΙΑ ΠΡΕΠΕΙ ΝΑ ΤΡΟΦΟΔΟΤΕΙΤΑΙ ΑΠΟ ΕΝΑ ΜΕΤΑΣΧΗΜΑΤΙΣΤΗ ΑΠΟΜΟΝΩΣΗΣ Η ΝΑ ΤΡΟΦΟΔΟΤΕΙΤΑΙ ΜΕΣΩ ΕΝΟΣ ΑΥΤΟΜΑΤΟΥ ΔΙΑΚΟΠΤΗ ΔΙΑΡΡΟΗΣ (RCD) ΜΕ ΟΝΟΜΑΣΤΙΚΟ ΡΕΥΜΑ ΔΙΑΡΡΟΗΣ ΠΟΥ ΔΕΝ ΥΠΕΡΒΑΙΝΕΙ ΤΑ 30 mA.
- ΔΕΝ ΕΙΝΑΙ ΔΥΝΑΤΗ Η ΑΝΤΙΚΑΤΑΣΤΑΣΗ ΤΟΥ ΚΑΛΩΔΙΟΥ ΤΡΟΦΟΔΟΣΙΑΣ. ΑΝ ΤΟ ΚΑΛΩΔΙΟ ΕΧΕΙ ΥΠΟΣΤΕΙ ΖΗΜΙΑ Η ΣΥΣΚΕΥΗ ΘΑ ΠΡΕΠΕΙ ΝΑ ΚΑΤΑΣΤΡΑΦΕΙ.
- ΟΙ ΗΛΕΚΤΡΙΚΕΣ ΕΓΚΑΤΑΣΤΑΣΕΙΣ ΘΑ ΠΡΕΠΕΙ ΝΑ ΑΚΟΛΟΥΘΟΥΝ ΤΟΥΣ ΚΑΝΟΝΙΣΜΟΥΣ ΚΑΛΩΔΙΩΣΗΣ.

## ΑΠΟΡΡΙΨΗ



ΤΑ ΗΛΕΚΤΡΙΚΑ ΠΡΟΪΟΝΤΑ ΔΕΝ ΠΡΕΠΕΙ ΝΑ ΑΠΟΡΡΙΠΤΟΝΤΑΙ ΜΑΖΙ ΜΕ ΤΑ ΟΙΚΙΑΚΑ ΑΠΟΡΡΙΜΑΤΑ. ΠΑΡΑΚΑΛΟΥΜΕ ΑΝΑΚΥΚΛΩΣΤΕ ΟΠΟΥ ΥΠΑΡΧΟΥΝ ΟΙ ΣΧΕΤΙΚΕΣ ΕΓΚΑΤΑΣΤΑΣΕΙΣ. ΕΠΙΚΟΙΝΩΝΗΣΤΕ ΜΕ ΤΙΣ ΑΡΜΟΔΙΕΣ ΤΟΠΙΚΕΣ ΑΡΧΕΣ Η ΤΟΝ ΠΩΛΗΤΗ ΣΑΣ ΓΙΑ ΟΔΗΓΙΕΣ ΚΑΙ ΣΥΜΒΟΥΛΕΣ ΑΝΑΚΥΚΛΩΣΗΣ.

## ΦΥΛΑΞΤΕ ΤΙΣ ΟΔΗΓΙΕΣ ΑΥΤΕΣ.

## ΟΔΗΓΙΕΣ ΧΡΗΣΗΣ ΓΙΑ ΤΗ ΡΥΘΜΙΣΗ

### ΕΠΙΣΚΟΠΗΣΗ

**ΕΠΙΛΕΞΤΕ ΤΗ ΣΩΣΤΗ ΤΟΠΟΘΕΣΙΑ:**

ΥΠΕΡΓΕΙΑ ΚΑΙ ΦΟΡΗΤΗ ΜΠΑΝΙΕΡΑ ΕΣΩΤΕΡΙΚΩΝ ΚΑΙ ΕΞΩΤΕΡΙΚΩΝ ΧΩΡΩΝ ΜΕ ΦΟΡΗΤΟ ΣΤΑΘΜΟ ΚΑΛΩΔΙΩΣΗΣ. ΕΠΙΛΕΞΤΕ ΜΙΑ ΘΕΣΗ ΠΟΥ ΘΑ ΕΛΑΧΙΣΤΟΠΟΙΕΙ ΟΣΟ ΤΟ ΔΥΝΑΤΟΝ ΠΕΡΙΣΣΟΤΕΡΟ ΤΗΝ ΠΑΡΕΝΟΧΛΗΣΗ ΑΠΟ ΦΩΣ.

**Η ΕΠΙΦΑΝΕΙΑ ΠΟΥ ΘΑ ΕΠΙΛΕΧΘΕΙ ΓΙΑ ΤΗΝ ΕΓΚΑΤΑΣΤΑΣΗ ΤΗΣ ΜΠΑΝΙΕΡΑΣ ΠΡΕΠΕΙ ΝΑ ΤΗΡΕΙ ΤΑ ΑΚΟΛΟΥΘΑ ΤΕΧΝΙΚΑ ΧΑΡΑΚΤΗΡΙΣΤΙΚΑ:**

- Η ΕΠΙΦΑΝΕΙΑ ΠΡΕΠΕΙ ΝΑ ΕΙΝΑΙ ΕΠΙΠΕΔΗ ΚΑΙ ΟΜΑΛΗ. ΕΑΝ Η ΕΠΙΦΑΝΕΙΑ ΕΙΝΑΙ ΚΕΚΛΙΜΕΝΗ Η ΑΝΩΜΑΛΗ, ΜΠΟΡΕΙ ΝΑ ΔΗΜΙΟΥΡΓΗΣΕΙ ΜΙΑ ΜΗ ΙΣΟΡΡΟΠΗΜΕΝΗ ΦΟΡΤΩΣΗ ΣΤΗ ΔΟΜΗ ΤΗΣ ΜΠΑΝΙΕΡΑΣ. ΑΥΤΟ ΜΠΟΡΕΙ ΝΑ ΠΡΟΚΑΛΕΣΕΙ ΖΗΜΙΑ ΣΤΑ ΣΗΜΕΙΑ ΣΥΓΚΟΛΛΗΣΗΣ.
- Η ΕΠΙΛΕΓΜΕΝΗ ΤΟΠΟΘΕΣΙΑ ΠΡΕΠΕΙ ΝΑ ΕΙΝΑΙ ΚΑΘΑΡΗ ΑΠΟ ΟΠΙΟΔΗΠΟΤΕ ΕΙΔΟΥΣ ΑΝΤΙΚΕΙΜΕΝΑ. ΛΟΓΩ ΤΟΥ ΒΑΡΟΥΣ ΤΟΥ ΝΕΡΟΥ, ΟΠΟΙΟΔΗΠΟΤΕ ΑΝΤΙΚΕΙΜΕΝΟ ΚΑΤΩ ΑΠΟ ΤΗΝ ΜΠΑΝΙΕΡΑ ΜΠΟΡΕΙ ΝΑ ΠΡΟΚΑΛΕΣΕΙ ΖΗΜΙΑ Η ΔΙΑΤΡΗΣΗ ΤΟΥ ΠΥΘΜΕΝΑ ΤΗΣ ΜΠΑΝΙΕΡΑΣ.
- Η ΕΠΙΛΕΓΜΕΝΗ ΤΟΠΟΘΕΣΙΑ ΠΡΕΠΕΙ ΝΑ ΕΙΝΑΙ ΚΑΘΑΡΗ ΑΠΟ ΕΠΙΤΟΞΙΚΑ ΦΥΤΑ ΚΑΙ ΕΙΔΗ ΖΙΖΑΝΙΩΝ. ΟΙ ΤΥΠΟΙ ΙΣΧΥΡΗΣ (ΕΠΙΤΟΞΙΚΗΣ) ΒΛΑΣΤΗΣΗΣ ΕΝΔΕΧΟΜΕΝΟΣ ΝΑ ΜΠΟΡΟΥΝ ΝΑ ΑΝΑΠΤΥΧΘΟΥΝ ΜΕΣΩ ΤΗΣ ΕΠΕΝΔΥΣΗΣ ΚΑΙ ΝΑ ΔΗΜΙΟΥΡΓΗΣΟΥΝ ΔΙΑΡΡΟΗ ΝΕΡΟΥ. ΤΟ ΓΡΑΞΙΔΙ Η ΆΛΛΟΥ ΤΥΠΟΥ ΒΛΑΣΤΗΣΗ ΜΠΟΡΕΙ ΝΑ ΠΡΟΚΑΛΕΣΕΙ ΟΖΟΜΕΣ Η ΝΑ ΔΗΜΙΟΥΡΓΗΣΕΙ ΛΑΣΠΗ Η ΟΠΟΙΑ ΠΡΕΠΕΙ ΝΑ ΕΞΕΛΙΘΕΙ ΑΠΟ ΤΗΝ ΕΠΙΛΕΓΜΕΝΗ ΤΟΠΟΘΕΣΙΑ.
- Η ΕΠΙΦΑΝΕΙΑ ΠΡΕΠΕΙ ΝΑ ΕΙΝΑΙ ΑΡΚΕΤΑ ΙΣΧΥΡΗ ΟΣΤΕ ΝΑ ΑΝΤΕΧΕΙ ΤΟ ΜΕΓΙΣΤΟ ΒΑΡΟΣ ΦΟΡΤΙΟΥ ΤΗΣ ΜΠΑΝΙΕΡΑΣ. ΤΟΥ ΝΕΡΟΥ ΚΑΙ ΤΩΝ ΧΡΗΣΤΩΝ. ΣΥΝΙΣΤΟΥΜΕ ΝΑ ΖΗΤΗΣΤΕ ΑΠΟ ΕΝΑΝ ΕΙΔΙΚΕΥΜΕΝΟ ΕΡΓΟΛΑΒΟ Η ΜΗΧΑΝΙΚΟ ΔΟΜΙΚΩΝ ΕΡΓΩΝ ΝΑ ΕΠΙΛΗΘΕΥΣΕΙ ΑΥΤΗ ΤΗΝ ΠΛΑΤΗΝΗ. ΙΔΙΑΙΤΕΡΗ ΠΡΟΣΟΧΗ ΠΡΕΠΕΙ ΝΑ ΔΟΘΕΙ ΕΑΝ Η ΜΠΑΝΙΕΡΑ ΤΟΠΟΘΕΤΕΙΤΑΙ ΣΕ ΑΝΑΡΤΗΜΕΝΟ ΔΑΠΕΔΟ (Π.Χ. ΜΠΑΛΚΟΝΙ, ΒΕΡΑΝΤΑ, ΤΑΡΑΤΣΑ Κ.Λ.Π.). ΔΙΑΒΑΣΤΕ ΤΙΣ ΠΛΗΡΟΦΟΡΙΕΣ ΣΧΕΤΙΚΑ ΜΕ ΤΟ ΒΑΡΟΣ ΠΛΗΡΩΣΗΣ ΣΤΗ ΣΥΣΚΕΥΑΣΙΑ.
- Η ΕΠΙΛΕΓΜΕΝΗ ΕΠΙΦΑΝΕΙΑ ΠΡΕΠΕΙ ΝΑ ΔΙΑΘΕΤΕΙ ΑΠΟΧΕΤΕΥΤΙΚΟ ΣΥΣΤΗΜΑ ΓΥΡΩ/ΚΑΤΩ ΑΠΟ ΤΗΝ ΜΠΑΝΙΕΡΑ ΓΙΑ ΤΟ ΝΕΡΟ ΠΟΥ ΜΠΟΡΕΙ ΝΑ ΧΥΘΕΙ ΑΠΟ ΤΗΝ ΜΠΑΝΙΕΡΑ ΚΑΤΑ ΤΗΝ ΕΞΟΔΟ, ΤΟ ΠΙΣΤΙΣΙΜΑ, ΤΗ (ΜΗ ΦΥΣΙΟΛΟΓΙΚΗ) ΔΙΑΡΡΟΗ, ΤΗΝ ΤΥΧΑΙΑ ΥΠΕΡΧΕΙΛΙΣΗ Κ.Λ.Π., ΓΙΑ ΤΟΝ ΤΑΚΤΙΚΟ ΚΑΘΑΡΙΣΜΟ ΤΗΣ ΜΠΑΝΙΕΡΑΣ ΚΑΙ ΤΟΥ ΠΕΡΙΒΑΛΛΟΝΤΑ ΧΩΡΟΥ, ΓΙΑ ΤΟ ΚΑΝΟΝΙΚΟ ΔΕΛΕΙΑΣΜΑ ΤΗΣ ΜΠΑΝΙΕΡΑΣ Η ΓΙΑ ΤΗ ΜΑΚΡΟΧΡΟΝΙΑ ΑΠΟΦΡΟΝΚΕΥΣΗ ΤΗΣ ΜΠΑΝΙΕΡΑΣ. ΙΔΙΑΙΤΕΡΗ ΠΡΟΣΟΧΗ ΘΑ ΠΡΕΠΕΙ ΝΑ ΔΟΘΕΙ ΣΕ ΠΕΡΙΟΧΕΣ ΠΟΥ ΕΧΟΥΝ ΥΨΗΛΟ ΥΔΡΟΦΟΡΟ ΟΡΙΖΟΝΤΑ, ΕΙΝΑΙ ΕΠΙΡΡΕΠΕΙΣ ΣΕ ΠΛΗΜΜΥΡΕΣ, Η/ΚΑΙ ΒΡΙΣΚΟΝΤΑΙ ΣΕ ΕΣΩΤΕΡΙΚΟΥΣ ΧΩΡΟΥΣ. Η ΑΠΟΧΕΤΕΥΣΗ ΣΤΗ ΓΥΡΩ ΠΕΡΙΟΧΗ ΠΡΕΠΕΙ ΝΑ ΕΠΙΤΡΕΠΕΙ ΤΗΝ ΑΠΟΜΑΚΡΥΝΣΗ ΤΟΥ ΝΕΡΟΥ, ΟΠΟΥ ΧΡΗΣΙΜΟΠΟΙΟΥΝΤΑΙ ΜΗ ΠΡΩΔΩΗ ΣΥΛΙΜΑ ΥΛΙΚΑ ΔΑΠΕΔΟΥ, ΠΡΕΠΕΙ ΝΑ ΥΠΑΡΧΕΙ ΑΠΟΧΕΤΕΥΣΗ, ΠΟΥ ΜΠΟΡΕΙ ΝΑ ΚΑΘΑΡΙΣΤΕΙ ΕΥΚΟΛΑ, ΚΑΤΩ ΑΠΟ ΤΟΥΣ ΑΥΤΑ.

**ΕΓΚΑΤΑΣΤΑΣΗ ΣΕ ΕΣΩΤΕΡΙΚΟ ΧΩΡΟ:**

- ΣΥΜΒΟΥΛΕΥΕΤΕ ΤΟΥΣ ΤΟΠΙΚΟΥΣ ΕΠΙΓΕΛΜΑΤΙΕΣ ΜΗΧΑΝΙΚΟΥΣ ΕΓΚΑΤΑΣΤΑΣΗΣ ΓΙΑ ΤΙΣ ΠΕΡΙΒΑΛΛΟΝΤΙΚΕΣ ΣΥΝΘΗΚΕΣ, ΟΠΩΣ ΥΠΟΓΕΙΑ ΥΔΑΤΑ ΚΑΙ ΚΙΝΔΥΝΟ ΠΑΓΕΤΟΥ.
- ΑΠΟΤΡΕΨΤΕ ΖΗΜΙΕΣ ΑΠΟ ΤΗ ΔΙΑΧΕΙΜΑΣΗ, ΟΠΩΣ ΤΟ ΠΑΓΩΜΑ ΤΟΥ ΝΕΡΟΥ ΣΤΟΥΣ ΣΩΛΗΝΕΣ ΚΑΙ ΣΤΟ ΣΥΣΤΗΜΑ ΚΥΚΛΟΦΟΡΙΑΣ. ΟΙ ΑΓΩΓΟΙ ΠΟΥ ΕΝΔΕΧΕΤΑΙ ΝΑ ΥΠΟΣΤΟΥΝ ΖΗΜΙΕΣ ΑΠΟ ΤΟ ΠΑΓΩΜΑ ΠΡΕΠΕΙ ΝΑ ΕΧΟΥΝ ΟΜΟΙΟΜΟΡΦΗ ΚΑΙΣΗ ΠΡΟΣ ΜΙΑ ΚΑΤΕΨΥΘΥΝΣΗ ΚΑΙ ΠΡΕΠΕΙ ΝΑ ΔΙΑΘΕΤΟΥΝ ΒΑΘΙΔΕΣ ΑΠΟΧΕΤΕΥΣΗΣ Η ΑΝ ΕΙΝΑΙ ΣΕ ΘΕΣΗ ΝΑ ΑΠΟΜΑΚΡΥΝΟΥΝ ΤΟ ΝΕΡΟ.
- ΜΗΝ ΑΦΗΝΕΤΕ ΤΗΝ ΕΠΙΦΑΝΕΙΑ ΤΗΣ ΜΠΑΝΙΕΡΑΣ ΕΚΤΕΘΕΜΕΝΗΣ ΣΕ ΑΜΕΣΟ ΗΛΙΑΚΟ ΦΩΣ ΓΙΑ ΜΕΓΑΛΑ ΧΡΟΝΙΚΑ ΔΙΑΣΤΗΜΑΤΑ. ΣΥΝΙΣΤΑΤΑΙ Η ΠΡΟΣΤΑΣΙΑ ΤΗΣ ΜΠΑΝΙΕΡΑΣ ΑΠΟ ΤΗΝ ΑΜΕΣΗ ΕΚΘΕΣΗ ΣΤΟ ΗΛΙΑΚΟ ΦΩΣ ΜΕ ΕΝΑ ΚΑΛΥΜΜΑ ΟΤΑΝ ΔΕΝ ΧΡΗΣΙΜΟΠΟΙΕΙΤΑΙ.

**ΕΓΚΑΤΑΣΤΑΣΗ ΣΕ ΕΣΩΤΕΡΙΚΟ ΧΩΡΟ:**

- ΣΥΜΒΟΥΛΕΥΕΤΕ ΤΙΣ ΤΟΠΙΚΕΣ ΑΡΜΟΔΙΕΣ ΑΡΧΕΣ ΓΙΑ ΤΙΣ ΣΧΕΤΙΚΕΣ ΠΛΗΤΗΡΕΙΣ ΚΑΙ ΚΑΝΟΝΙΣΜΟΥΣ ΕΓΚΑΤΑΣΤΑΣΗΣ.
- ΠΡΕΠΕΙ ΝΑ ΥΠΑΡΧΕΙ ΚΑΤΑΛΗΛΗ ΕΠΕΞΕΡΓΑΣΙΑ ΤΟΥ ΑΕΡΑ ΣΤΟΝ ΘΑΛΑΜΟ ΤΗΣ ΜΠΑΝΙΕΡΑΣ (ΑΕΡΙΣΜΟΣ ΚΑΙ ΑΦΥΓΡΑΝΣΗ) ΓΙΑ ΝΑ ΔΙΑΦΥΛΑΞΕΤΑΙ Η ΑΝΕΣΗ ΤΩΝ ΧΡΗΣΤΩΝ ΜΕ ΑΣΦΑΛΕΙΑ ΚΑΙ ΤΑ ΟΙΚΟΔΟΜΙΚΑ ΚΑΙ ΔΙΑΚΟΣΜΗΤΙΚΑ ΥΛΙΚΑ ΠΟΥ ΥΠΑΡΧΟΥΝ ΣΤΟΝ ΧΩΡΟ.
- ΜΗΝ ΕΓΚΑΘΙΣΤΑΤΕ ΤΗΝ ΜΠΑΝΙΕΡΑ ΠΑΝΩ ΣΕ ΧΑΛΪ Η ΆΛΛΑ ΥΛΙΚΑ ΔΑΠΕΔΟΥ (Π.Χ. ΑΚΑΤΕΡΓΑΣΤΟ ΦΕΛΛΟ, ΞΥΛΟ Η ΆΛΛΑ ΠΡΩΔΩΗ ΥΛΙΚΑ) ΠΟΥ ΕΥΚΟΛΟΥΝ Η ΦΙΛΟΞΕΝΟΥΝ ΥΓΡΑΣΙΑ ΚΑΙ ΒΑΚΤΗΡΙΑ Η ΠΟΥ ΘΑ ΜΠΟΡΟΥΣΑΝ ΝΑ ΕΠΗΡΕΑΣΤΟΥΝ ΑΠΟ ΧΗΜΙΚΑ ΕΠΕΞΕΡΓΑΣΙΑΣ ΝΕΡΟΥ ΠΟΥ ΧΡΗΣΙΜΟΠΟΙΟΥΝΤΑΙ ΣΤΗΝ ΜΠΑΝΙΕΡΑ.
- ΠΡΟΤΕΙΝΟΜΕΝΕΣ ΕΠΙΦΑΝΕΙΕΣ:** ΓΡΑΣΙΔΙ, ΧΩΜΑ, ΣΚΥΡΟΔΕΜΑ ΚΑΙ ΟΛΕΣ ΟΙ ΆΛΛΕΣ ΕΠΙΦΑΝΕΙΕΣ ΠΟΥ ΤΗΡΟΥΝ ΤΙΣ ΠΑΡΑΠΑΝΩ ΣΥΝΘΗΚΕΣ ΕΓΚΑΤΑΣΤΑΣΗΣ.

## ΟΔΗΓΙΕΣ ΧΡΗΣΗΣ ΓΙΑ ΤΗ ΡΥΘΜΙΣΗ

**ΕΠΙΦΑΝΕΙΕΣ ΠΡΟΣ ΑΠΟΦΥΓΗ:** ΕΠΙΦΑΝΕΙΕΣ ΜΕ ΛΑΣΤΗ, ΑΜΜΟ, ΧΑΛΙΚΙ, ΧΑΛΛΑΡΟ ΠΑΤΩΜΑ, ΜΠΑΛΚΟΝΙ, ΕΠΙΦΑΝΕΙΑ ΜΕ ΜΑΛΑΚΟ/ΧΑΛΛΑΡΟ ΧΩΜΑ Η ΟΠΟΙΟΔΗΠΟΤΕ ΑΛΙΗ ΕΠΙΦΑΝΕΙΑ ΔΕΝ ΠΛΗΡΟΙ ΤΙΣ ΠΑΡΑΛΙΑΝΟ ΣΥΝΘΗΚΕΣ ΕΓΚΑΤΑΣΤΑΣΗΣ.  
ΑΚΟΛΟΥΘΗΣΤΕ ΤΙΣ ΠΑΡΑΛΙΑΝΟ ΣΗΜΑΝΤΙΚΕΣ ΟΔΗΓΙΕΣ ΩΣΤΕ ΝΑ ΕΠΙΛΕΞΕΤΕ ΤΗ ΣΩΣΤΗ ΕΠΙΦΑΝΕΙΑ ΚΑΙ ΤΟΠΟΘΕΣΙΑ ΓΙΑ ΝΑ ΕΓΚΑΤΑΣΤΗΣΕΤΕ ΤΗΝ ΜΠΑΝΙΕΡΑ ΣΑΣ. ΕΑΝ ΑΡΧΙΣΟΥΝ ΝΑ ΚΑΤΑΣΤΡΕΦΟΝΤΑΙ ΤΜΗΜΑΤΑ ΕΠΙΔΕΙΗ Η ΕΠΙΦΑΝΕΙΑ ΚΑΙ Η ΤΟΠΟΘΕΣΙΑ ΤΗΣ ΕΓΚΑΤΑΣΤΑΣΗΣ ΔΕΝ ΣΥΜΜΟΡΦΩΝΟΝΤΑΙ ΜΕ ΤΙΣ ΠΑΡΟΥΣΕΣ ΟΔΗΓΙΕΣ, ΔΕΝ ΘΑ ΘΕΩΡΗΘΟΥΝ ΚΑΤΑΣΚΕΥΑΣΤΙΚΑ ΕΛΑΤΤΩΜΑΤΑ ΚΑΙ ΔΕΝ ΘΑ ΥΠΟΚΕΙΝΤΑΙ ΣΤΗΝ ΕΓΓΥΗΞΗ ΟΥΤΕ ΘΑ ΑΝΑΓΝΩΡΙΣΟΥΝ ΤΥΧΟΝ ΑΞΙΩΣΕΙΣ ΣΕΡΒΙΣ.

### ΠΡΟΣΘΕΤΕΣ ΚΑΤΕΥΘΥΝΤΗΡΙΕΣ ΓΡΑΜΜΕΣ:

ΕΛΕΓΞΤΕ ΜΕΣΩ ΤΩΝ ΤΟΠΙΚΩΝ ΑΡΜΟΔΙΩΝ ΔΗΜΟΤΙΚΩΝ ΑΡΧΩΝ ΤΗΣ ΠΕΡΙΟΧΗΣ ΣΑΣ ΓΙΑ ΤΟΥΣ ΣΧΕΤΙΚΟΥΣ ΝΟΜΟΥΣ ΚΑΙ ΚΑΝΟΝΙΣΜΟΥΣ ΟΙ ΟΠΟΙΟΙ ΑΦΟΡΟΥΝ ΣΤΗΝ ΠΕΡΙΡΑΦΗ, ΣΤΟΥΣ ΦΡΑΚΤΕΣ, ΣΤΙΣ ΑΠΑΙΤΗΣΕΙΣ ΦΩΤΙΣΜΟΥ ΚΑΙ ΑΣΦΑΛΕΙΑΣ ΚΑΙ ΔΙΑΦΩΛΙΣΤΕ ΟΤΙ ΘΑ ΣΥΜΜΟΡΦΩΘΕΙΤΕ ΜΕ ΟΛΟΥΣ ΑΥΤΟΥΣ ΤΟΥΣ ΝΟΜΟΥΣ ΚΑΙ ΚΑΝΟΝΙΣΜΟΥΣ.  
ΕΑΝ ΠΡΕΠΕΙ ΝΑ ΑΛΛΑΞΕΤΕ ΘΕΣΕΙΣ ΚΑΤΑ ΤΗ ΡΥΘΜΙΣΗ, ΑΝΑΣΗΚΩΣΤΕ ΤΗΝ ΕΠΕΝΔΥΣΗ ΓΙΑ ΝΑ ΤΗ ΜΕΤΑΚΙΝΗΣΕΤΕ. ΜΗΝ ΤΗ ΣΥΡΕΤΕ ΣΤΟ ΕΔΑΦΟΣ. Η ΤΡΙΒΗ ΜΕΤΑΞΥ ΤΟΥ ΠΥΘΜΕΝΑ ΚΑΙ ΤΟΥ ΕΔΑΦΟΥΣ ΜΠΟΡΕΙ ΝΑ ΠΡΟΚΑΛΕΣΕΙ ΖΗΜΙΑ ΣΤΗΝ ΕΠΕΝΔΥΣΗ.

## ΑΠΑΙΤΟΥΝΤΑΙ ΑΝΤΑΛΛΑΚΤΙΚΑ ΚΑΙ ΕΡΓΑΛΕΙΑ

ΣΥΓΚΡΙΝΕΤΕ ΤΑ ΕΞΑΡΤΗΜΑΤΑ ΠΟΥ ΕΙΝΑΙ ΣΤΗ ΣΥΣΚΕΥΑΣΙΑ ΣΑΣ ΜΕ ΤΑ ΕΞΑΡΤΗΜΑΤΑ ΠΟΥ ΑΝΑΦΕΡΟΝΤΑΙ ΣΕ ΑΥΤΟ ΤΟ ΕΓΧΕΙΡΙΔΙΟ. ΒΕΒΑΙΩΘΕΙΤΕ ΟΤΙ ΤΑ ΕΞΑΡΤΗΜΑΤΑ ΑΝΤΙΠΡΟΣΩΠΟΥΝ ΤΟ ΜΟΝΤΕΛΟ ΠΟΥ ΕΙΧΑΤΕ ΤΗΝ ΠΡΟΕΣΗ ΝΑ ΑΓΟΡΑΣΕΤΕ. ΕΑΝ ΚΑΠΟΙΑ ΕΞΑΡΤΗΜΑΤΑ ΕΧΟΥΝ ΥΠΟΣΤΕΙ ΖΗΜΙΑ Η ΛΕΙΠΟΥΝ ΚΑΤΑ ΤΗ ΣΤΙΓΜΗ ΤΗΣ ΑΓΟΡΑΣ, ΕΠΙΣΚΕΦΤΕΙΤΕ ΤΗΝ ΙΣΤΟΣΕΛΙΔΑ ΜΑΣ [bestwaycorp.com/support](http://bestwaycorp.com/support).

## ΟΔΗΓΙΕΣ ΣΥΝΑΡΜΟΛΟΓΗΣΗΣ

ΟΙ ΟΔΗΓΙΕΣ ΕΓΚΑΤΑΣΤΑΣΗΣ, ΣΑΡΩΣΤΗ ΤΩΝ ΚΩΔΙΚΩΝ QR ΠΟΥ ΕΙΝΑΙ ΤΥΠΩΜΕΝΟ ΣΤΟ ΜΠΡΟΣΤΙΝΟ ΕΞΟΦΥΛΟ Η ΑΚΟΛΟΥΘΗΣΤΕ ΤΙΣ ΕΙΚΟΝΕΣ ΜΕΣΑ ΣΤΟ ΕΓΧΕΙΡΙΔΙΟ. ΤΑ ΣΧΕΔΙΑ ΕΙΝΑΙ ΜΟΝΟ ΓΙΑ ΛΟΓΟΥΣ ΑΠΕΙΚΟΝΙΣΗΣ. ΜΠΟΡΕΙ ΝΑ ΜΗΝ ΑΝΤΑΠΟΚΡΙΝΟΝΤΑΙ ΣΤΟ ΠΡΑΓΜΑΤΙΚΟ ΠΡΩΙΟΝ. ΔΕΝ ΕΙΝΑΙ ΥΠΟ ΚΛΙΜΑΚΑ. Η ΣΥΝΑΡΜΟΛΟΓΗΣΗ ΑΥΤΗΣ ΤΗΣ ΜΠΑΝΙΕΡΑΣ ΜΠΟΡΕΙ ΝΑ ΟΛΟΚΛΗΡΩΘΕΙ ΧΩΡΙΣ ΕΠΙΠΛΑΝΟ ΕΡΓΑΛΕΙΟ. ΔΕΝ ΕΙΝΑΙ ΥΠΟ ΚΛΙΜΑΚΑ. Η ΒΕΣΤΒΑΥ ΔΕΝ ΕΙΝΑΙ ΥΠΕΥΘΥΝΗ ΓΙΑ ΖΗΜΙΕΣ ΠΟΥ ΠΡΟΚΛΗΘΗΚΑΝ ΣΤΗΝ ΠΙΣΙΝΑ ΛΟΓΩ ΚΑΚΟΜΕΤΑΧΕΙΡΙΞΗΣ Η ΛΟΓΩ ΜΠΟ ΣΥΜΜΟΡΦΩΣΗΣ ΜΕ ΑΥΤΕΣ ΤΙΣ ΟΔΗΓΙΕΣ.

**ΣΗΜΑΝΤΙΚΟ:** ΕΙΝΑΙ ΥΠΟΧΡΕΩΤΙΚΟ ΝΑ ΕΛΕΓΞΕΤΕ ΟΤΙ ΟΙ ΥΔΡΑΥΛΙΚΟΙ ΣΥΝΔΕΣΜΟΙ ΔΕΝ ΕΙΝΑΙ ΦΡΑΓΜΕΝΟΙ.

**ΣΗΜΑΝΤΙΚΟ:** ΜΗΝ ΑΦΗΣΕΤΕ ΤΗΝ ΥΔΡΑΝΤΛΙΑ ΚΕΝΟΥ ΝΑ ΛΕΙΤΟΥΡΓΕΙ ΜΕΧΡΙ ΝΑ ΑΦΑΙΡΕΣΕΙ ΟΛΟ ΤΟ ΝΕΡΟ. ΒΕΒΑΙΩΘΕΙΤΕ ΟΤΙ ΤΟΣΟ Η ΕΙΣΟΔΟΣ ΟΣΟ ΚΑΙ Η ΕΞΟΔΟΣ ΤΗΣ ΜΠΑΝΙΕΡΑΣ ΕΙΝΑΙ ΑΝΟΙΧΤΕΣ ΚΑΙ ΚΑΛΥΠΤΟΝΤΑΙ ΠΛΗΡΩΣ ΑΠΟ ΝΕΡΟ. ΠΡΙΝ ΕΝΕΡΓΟΠΟΙΗΣΕΤΕ ΤΗΝ ΥΔΡΑΝΤΛΙΑ ΚΕΝΟΥ, ΕΚΤΕΛΕΣΤΕ ΤΗ ΛΕΙΤΟΥΡΓΙΑ ΕΚΚΕΝΩΣΗΣ ΑΕΡΑ ΟΠΩΣ ΦΑΙΝΕΤΑΙ.

**ΛΕΙΤΟΥΡΓΙΑ ΕΚΚΕΝΩΣΗΣ ΑΕΡΑ:** ΑΚΟΛΟΥΘΗΣΤΕ ΑΥΤΑ ΤΑ ΒΗΜΑΤΑ ΓΙΑ ΝΑ ΕΚΚΕΝΩΣΕΤΕ ΤΟΝ ΑΕΡΑ ΠΡΙΝ ΕΝΕΡΓΟΠΟΙΗΣΕΤΕ ΤΗΝ ΥΔΡΑΝΤΛΙΑ ΚΕΝΟΥ ΚΑΙ ΜΕΤΑ ΑΠΟ ΚΑΘΕ ΕΡΓΑΣΙΑ ΣΥΝΤΗΡΗΣΗΣ. Η ΠΑΡΑΛΕΙΨΗ ΑΥΤΗΣ ΤΗΣ ΛΕΙΤΟΥΡΓΙΑΣ ΘΑ ΕΠΗΡΕΑΣΕΙ ΣΗΜΑΝΤΙΚΑ ΤΗ ΔΙΑΡΚΕΙΑ ΖΩΗΣ ΤΟΥ ΠΡΟΪΟΝΤΟΣ.

## ΧΡΗΣΙΜΕΣ ΣΥΜΒΟΥΛΕΣ ΕΓΚΑΤΑΣΤΑΣΗΣ:

ΣΥΝΙΣΤΟΥΜΕ ΑΝΕΠΙΦΥΛΑΚΤΑ ΤΟ ΑΝΟΙΓΜΑ ΤΗΣ ΣΥΣΚΕΥΑΣΙΑΣ ΚΑΙ ΤΗ ΣΥΝΑΡΜΟΛΟΓΗΣΗ ΤΗΣ ΜΠΑΝΙΕΡΑΣ ΟΤΑΝ Η ΘΕΡΜΟΚΡΑΣΙΑ ΠΕΡΙΒΑΛΛΟΝΤΟΣ ΕΙΝΑΙ ΠΑΝΩ ΑΠΟ 15°C / 59°F. ΤΟ ΥΛΙΚΟ PVC ΤΗΣ ΕΠΕΝΔΥΣΗΣ ΘΑ ΕΙΝΑΙ ΠΙΟ ΕΥΚΑΜΠΤΟ ΚΑΙ ΠΙΟ ΕΥΚΛΟΝ ΣΤΗ ΣΥΝΑΡΜΟΛΟΓΗΣΗ ΣΕ ΑΥΤΟ ΤΟ ΠΕΡΙΒΑΛΛΟΝ.

## ΓΕΜΙΣΜΑ ΤΗΣ ΜΠΑΝΙΕΡΑΣ:

ΣΥΜΒΟΥΛΕΥΤΕΙΤΕ ΤΗΝ ΤΟΠΙΚΗ ΚΥΒΕΡΝΗΤΙΚΗ ΑΡΧΗ ΓΙΑ ΤΟΥΣ ΚΑΝΟΝΙΣΜΟΥΣ ΝΕΡΟΥ ΠΟΥ ΣΧΕΤΙΖΟΝΤΑΙ ΜΕ ΤΗ ΣΚΟΠΙΜΗ ΠΑΡΟΧΗ ΝΕΡΟΥ ΓΙΑ ΤΟ ΓΕΜΙΣΜΑ ΤΗΣ ΜΠΑΝΙΕΡΑΣ.

Η ΜΠΑΝΙΕΡΑ ΣΑΣ ΜΠΟΡΕΙ ΝΑ ΓΕΜΙΣΕΙ ΜΕ ΠΛΑΓΟ ΚΑΙ ΚΡΥΟ ΝΕΡΟ ΜΑΖΙ. ΜΟΝΟ ΠΛΑΓΟ Η ΖΕΣΤΟ ΝΕΡΟ ΕΩΣ 40°C / 104°F.

**ΠΡΟΣΟΧΗ:** ΜΗ ΧΡΗΣΙΜΟΠΟΙΕΙΤΕ ΧΩΝΤΡΟΚΟΜΜΕΝΟ ΠΛΑΓΟ ΜΕ ΑΙΧΜΗΡΕΣ ΑΚΡΕΣ ΠΟΥ ΜΠΟΡΕΙ ΝΑ ΠΡΟΚΑΛΕΣΟΥΝ ΖΗΜΙΑ ΣΤΗΝ ΕΠΕΝΔΥΣΗ. ΜΗΝ ΑΦΗΝΕΤΕ ΤΗΝ ΜΠΑΝΙΕΡΑ ΧΩΡΙΣ ΕΠΙΒΛΕΨΗ ΕΝΩ ΑΥΤΗ ΓΕΜΙΖΕΙ ΜΕ ΝΕΡΟ. ΣΥΝΙΣΤΑΤΑΙ ΙΔΙΑΙΤΕΡΟΣ ΝΑ ΧΡΗΣΙΜΟΠΟΙΕΙΤΕ ΝΕΡΟ ΒΡΥΣΗΣ ΚΑΙ ΤΟ ΓΕΜΙΣΜΑ ΟΣΤΕ ΝΑ ΕΛΑΧΙΣΤΙΠΟΙΗΣΕΤΕ ΤΟ ΑΝΕΠΙΘΥΜΟ ΠΕΡΙΧΟΡΜΟΝ, ΟΠΩΣ ΜΕΤΑΛΛΙΚΑ ΣΤΟΙΧΕΙΑ. ΜΗ ΧΡΗΣΙΜΟΠΟΙΕΙΤΕ ΘΑΛΑΣΣΙΝΟ ΝΕΡΟ. ΓΕΜΙΣΤΕ ΤΗΝ ΜΠΑΝΙΕΡΑ ΜΕ ΝΕΡΟ ΑΦΟΥ ΟΛΟΚΛΗΡΩΘΟΥΝ ΟΛΑ ΤΑ ΒΗΜΑΤΑ ΣΥΝΑΡΜΟΛΟΓΗΣΗΣ ΚΑΙ ΜΕΧΡΙ ΤΟ ΝΕΡΟ ΝΑ ΘΑΨΕΙ ΣΤΗ ΣΩΣΤΗ ΣΤΑΘΜΗ. ΣΥΝΙΣΤΟΥΜΕ ΑΝΕΠΙΦΥΛΑΚΤΑ ΝΑ ΓΕΜΙΖΕΤΕ ΜΕΧΡΙ ΤΗ ΣΩΣΤΗ ΣΤΑΘΜΗ ΝΕΡΟΥ ΓΙΑ ΝΑ ΑΠΟΤΡΑΠΕΙ Η ΥΠΕΡΧΡΕΙΑΣΙΣ ΤΟΥ ΝΕΡΟΥ.

## ΟΔΗΓΙΕΣ ΣΥΝΤΗΡΗΣΗΣ

ΕΙΝΑΙ ΑΠΑΡΑΙΤΗΤΟ ΝΑ ΔΙΑΤΗΡΕΙΤΕ ΚΑΘΑΡΟ ΚΑΙ ΧΗΜΙΚΑ ΙΣΟΡΡΟΠΗΜΕΝΟ ΤΟ ΝΕΡΟ ΤΗΣ ΜΠΑΝΙΕΡΑΣ. Η ΛΗΨΗ ΧΡΗΣΗ ΤΟΥ ΣΥΣΤΗΜΑΤΟΣ ΦΙΛΤΡΑΡΙΣΜΑΤΟΣ ΚΑΙ Ο ΚΑΘΑΡΙΣΜΟΣ ΤΩΝ ΦΥΣΙΓΓΙΩ ΦΙΛΤΡΩΝ ΔΕΝ ΑΡΚΕΙ ΓΙΑ ΤΗ ΣΩΣΤΗ ΣΥΝΤΗΡΗΣΗ ΤΟΥ ΝΕΡΟΥ. ΕΙΝΑΙ ΣΗΜΑΝΤΙΚΟ ΝΑ ΔΟΣΕΤΕ ΠΡΟΤΕΡΑΓΩΓΙΑ ΣΤΗ ΣΥΝΤΗΡΗΣΗ ΚΑΙ ΤΗΝ ΟΥΚΙΑ ΤΟΥ ΝΕΡΟΥ ΤΗΣ ΜΠΑΝΙΕΡΑΣ ΣΑΣ. ΕΑΝ ΔΕΝ ΣΥΜΜΟΡΦΩΝΕΣΤΕ ΜΕ ΑΥΤΕΣ ΤΙΣ ΚΑΤΕΥΘΥΝΤΗΡΙΕΣ ΓΡΑΜΜΕΣ, Η ΥΓΕΙΑ ΣΑΣ ΚΑΘΩΣ ΚΑΙ ΤΗΣ ΟΙΚΟΓΕΝΕΙΑΣ ΣΑΣ ΜΠΟΡΕΙ ΝΑ ΕΙΝΑΙ ΣΕ ΚΙΝΔΥΝΟ.

### ΣΥΝΤΗΡΗΣΗ ΝΕΡΟΥ:

ΣΑΣ ΣΥΝΙΣΤΟΥΜΕ ΝΑ ΧΡΗΣΙΜΟΠΟΙΕΙΤΕ ΧΗΜΙΚΑ ΓΙΑ ΤΗ ΔΙΑΤΗΡΗΣΗ ΤΗΣ ΧΗΜΙΚΗΣ ΣΥΝΘΕΣΗΣ ΤΟΥ ΝΕΡΟΥ ΚΑΙ ΔΙΣΚΙΑ ΧΛΩΡΙΟΥ Η ΒΡΩΜΙΟΥ (ΜΗ ΧΡΗΣΙΜΟΠΟΙΕΙΤΕ ΚΟΚΚΟΥΣ) ΜΕ ΧΗΜΙΚΟ ΔΙΑΝΕΜΗΤΗ.

Η ΧΗΜΙΚΗ ΣΥΝΤΗΡΗΣΗ ΜΕ ΧΗΜΙΚΑ ΔΙΣΚΙΑ ΠΡΕΠΕΙ ΝΑ ΠΡΑΓΜΑΤΟΠΟΙΕΙΤΑΙ ΜΕ ΔΙΑΝΟΜΕΑ ΧΗΜΙΚΩΝ Η ΦΛΟΤΕΡ ΧΗΜΙΚΩΝ. ΜΗΝ ΠΕΤΑΤΕ ΧΗΜΙΚΑ ΠΡΟΪΟΝΤΑ ΑΠΕΥΘΕΙΑΣ ΣΤΟ ΝΕΡΟ. ΤΑ ΧΗΜΙΚΑ ΘΑ ΚΑΤΑΚΑΘΙΣΟΥΝ ΣΤΟΝ ΠΛΑΤΟ ΤΗΣ ΜΠΑΝΙΕΡΑΣ ΚΑΙ ΘΑ ΚΑΤΑΣΤΡΕΨΟΥΝ ΚΑΙ ΘΑ ΑΠΟΧΡΩΜΑΤΙΣΟΥΝ ΤΗΝ ΕΠΕΝΔΥΣΗ. ΣΤΙΣ ΧΕΙΡΩΤΕΡΕΣ ΠΕΡΙΠΤΩΣΕΙΣ, ΘΑ ΚΑΤΑΣΤΡΑΦΕΙ Η ΔΟΜΗ ΤΗΣ ΕΠΕΝΔΥΣΗΣ ΤΗΣ ΜΠΑΝΙΕΡΑΣ. ΖΗΜΙΕΣ ΣΤΗΝ ΜΠΑΝΙΕΡΑ ΠΟΥ ΠΡΟΚΥΠΤΟΥΝ ΑΠΟ ΑΛΗΘΩΣΜΕΝΗΣ ΧΡΗΣΗΣ, ΑΡΙΘΜΟ ΧΡΗΣΤΩΝ ΚΑΙ ΓΕΝΙΚΑ ΚΑΚΗ ΔΙΑΧΕΙΡΙΣΗ ΤΟΥ ΝΕΡΟΥ ΤΗΣ ΜΠΑΝΙΕΡΑΣ ΔΕΝ ΚΑΛΥΠΤΟΝΤΑΙ ΑΠΟ ΤΗΝ ΕΓΓΥΗΞΗ.

Η ΠΙΟΤΗΤΑ ΤΟΥ ΝΕΡΟΥ ΣΧΕΤΙΖΕΤΑΙ ΑΜΕΣΑ ΜΕ ΤΗ ΣΥΧΝΟΤΗΤΑ ΤΗΣ ΧΡΗΣΗΣ. ΤΟΝ ΑΡΙΘΜΟ ΤΩΝ ΧΡΗΣΤΩΝ ΚΑΙ ΤΗ ΓΕΜΙΧΗ ΣΥΝΤΗΡΗΣΗ ΤΗΣ ΜΠΑΝΙΕΡΑΣ. ΤΟ ΝΕΡΟ ΘΑ ΠΡΕΠΕΙ ΝΑ ΑΛΛΑΞΕΙ ΚΑΘΩΣ 3 ΗΜΕΡΕΣ. ΕΑΝ ΔΕΝ ΠΡΑΓΜΑΤΟΠΟΙΕΙΤΑΙ ΧΗΜΙΚΗ ΕΠΕΞΕΡΓΑΣΙΑ ΣΤΟ ΝΕΡΟ, ΣΥΝΙΣΤΟΥΜΕ ΝΑ ΚΑΝΕΤΕ ΠΡΟΤΑ ΕΝΑ ΝΤΟΥΣ ΠΡΙΝ ΧΡΗΣΙΜΟΠΟΙΗΣΕΤΕ ΤΗΝ ΜΠΑΝΙΕΡΑ, ΚΑΘΩΣ ΚΑΛΥΠΤΟΝΤΑΙ ΠΡΟΪΟΝΤΑ, ΛΟΣΙΟΝ ΚΑΙ ΑΛΛΑ ΚΑΤΑΛΟΙΠΑ ΕΠΙΛΩΝ ΣΤΗΝ ΕΠΙΔΕΡΙΜΙΔΑ ΜΠΟΡΟΥΝ ΠΟΛΥ ΓΡΗΓΟΡΑ ΝΑ ΥΠΟΒΑΘΜΙΣΟΥΝ ΤΗΝ ΠΙΟΤΗΤΑ ΤΟΥ ΝΕΡΟΥ. ΤΟΠΟΘΕΤΗΣΤΕ ΕΝΑΝ ΚΟΥΒΑ ΜΕ ΝΕΡΟ ΔΙΠΛΑ ΣΤΗΝ ΜΠΑΝΙΕΡΑ ΩΣΤΕ ΟΙ ΧΡΗΣΤΕΣ ΝΑ ΚΑΘΑΡΙΖΟΥΝ ΤΑ ΠΟΔΙΑ ΤΟΥΣ ΠΡΙΝ ΜΠΟΥΝ ΣΤΟ ΝΕΡΟ.

ΧΡΗΣΙΜΟΠΟΙΕΙΤΕ ΤΑΚΤΙΚΑ ΕΝΑΝ SKIMMER ΓΙΑ ΤΗΝ ΕΠΙΦΑΝΕΙΑ ΚΑΙ ΜΙΑ ΗΛΕΚΤΡΙΚΗ ΣΥΟΓΓΙΑ ΓΙΑ ΤΟΝ ΠΛΑΤΟ ΤΗΣ ΜΠΑΝΙΕΡΑΣ ΓΙΑ ΝΑ ΑΠΟΤΡΕΠΕΤΕ ΤΗΝ ΚΑΤΑΚΑΘΙΣΗ ΤΩΝ ΑΚΑΘΑΡΣΙΩΝ. ΕΑΝ ΔΕΝ ΠΕΡΙΛΑΜΒΑΝΟΝΤΑΙ ΣΤΟ ΣΕΤ, ΜΠΟΡΕΙΤΕ ΝΑ ΤΑ ΑΓΟΡΑΣΕΤΕ ΕΠΙΣΚΕΠΤΟΜΕΝΟΙ ΤΟΝ ΙΣΤΟΤΟΠΟ ΜΑΣ ([www.bestwaycorp.com](http://www.bestwaycorp.com)) Η ΕΠΙΣΚΕΠΤΟΜΕΝΟΙ ΤΟ ΠΛΗΘΙΣΤΕΡΟ ΚΑΤΑΣΤΗΜΑ.

### ΧΡΗΣΗ ΧΗΜΙΚΩΝ:

ΤΟ ΣΕΤ ΤΗΣ ΜΠΑΝΙΕΡΑΣ ΣΑΣ ΜΠΟΡΕΙ ΝΑ ΜΗΝ ΠΕΡΙΛΑΜΒΑΝΕΙ ΔΙΑΝΕΜΗΤΗ ΧΗΜΙΚΩΝ. ΣΕ ΑΥΤΗΝ ΤΗΝ ΠΕΡΙΠΤΩΣΗ, ΜΠΟΡΕΙΤΕ ΝΑ ΑΓΟΡΑΣΕΤΕ ΕΝΑΝ ΕΠΙΣΚΕΠΤΟΜΕΝΟ ΤΟΝ ΙΣΤΟΤΟΠΟ ΜΑΣ ([www.bestwaycorp.com](http://www.bestwaycorp.com)) Η ΕΠΙΣΚΕΠΤΟΜΕΝΟΙ ΤΟ ΠΛΗΘΙΣΤΕΡΟ ΚΑΤΑΣΤΗΜΑ. ΑΦΑΙΡΕΣΤΕ ΤΟΥΣ ΧΗΜΙΚΟ ΔΙΑΝΕΜΗΤΗ ΟΤΑΝ Η ΜΠΑΝΙΕΡΑ ΕΙΝΑΙ ΣΕ ΧΡΗΣΗ. ΜΕΤΑ ΤΗΝ ΕΚΤΕΛΕΣΗ ΤΗΣ ΧΗΜΙΚΗΣ ΣΥΝΤΗΡΗΣΗΣ ΚΑΙ ΠΡΙΝ ΤΗ ΧΡΗΣΗ ΤΗΣ ΜΠΑΝΙΕΡΑΣ, ΧΡΗΣΙΜΟΠΟΙΗΣΤΕ ΕΝΑ ΚΙΤ ΔΟΚΙΜΗΣ (ΔΕΝ ΠΕΡΙΛΑΜΒΑΝΕΤΑΙ) ΩΣΤΕ ΝΑ ΕΛΕΓΞΕΤΕ ΤΗ ΧΗΜΕΙΑ ΤΟΥ ΝΕΡΟΥ. ΣΥΝΙΣΤΟΥΜΕ ΝΑ ΔΙΑΤΗΡΕΙΤΕ ΤΗ ΧΗΜΙΚΗ ΙΣΟΡΡΟΠΙΑ ΤΟΥ ΝΕΡΟΥ ΟΠΩΣ ΥΠΟΔΕΙΚΝΥΕΤΑΙ ΣΤΟΝ ΠΑΡΑΚΑΤΟ ΠΙΝΑΚΑ. Η ΜΗ ΤΗΡΗΣΗ ΤΩΝ ΑΚΟΛΟΥΘΩΝ ΠΑΡΑΜΕΤΡΩΝ ΜΠΟΡΕΙ ΝΑ ΒΛΑΨΕΙ ΤΗ ΔΟΜΗ ΤΗΣ ΕΠΕΝΔΥΣΗΣ ΚΑΙ ΝΑ ΔΗΜΙΟΥΡΓΗΣΕΙ ΜΙΑ ΕΠΙΚΙΝΔΥΝΗ ΚΑΤΑΣΤΑΣΗ ΓΙΑ ΤΟΥΣ ΧΡΗΣΤΕΣ.

## ΟΔΗΓΙΕΣ ΣΥΝΤΗΡΗΣΗΣ

ΠΑΡΑΜΕΤΡΟΙ	ΤΙΜΕΣ
ΔΙΑΥΓΕΙΑ ΝΕΡΟΥ	ΔΙΑΥΓΕΣ ΟΠΤΙΚΟ ΠΕΔΙΟ ΤΟΥ ΠΥΘΜΕΝΑ ΜΠΑΝΙΕΡΑΣ
ΧΡΩΜΑ ΝΕΡΟΥ	ΔΕΝ ΠΡΕΠΕΙ ΝΑ ΠΑΡΑΤΗΡΕΙΤΑΙ ΧΡΩΜΑ
ΘΟΛΟΤΗΤΑ ΣΕ FNU / NTU	ΜΕΓΙΣΤΟ 1,5 (ΚΑΤΑ ΠΡΟΤΙΜΗΝΗ ΜΙΚΡΟΤΕΡΟ ΑΠΟ 0,5)
ΣΥΚΕΝΤΡΩΣΗ ΝΙΤΡΙΚΟΥ ΑΛΑΤΟΣ ΜΕΓΑΛΥΤΕΡΗ ΑΠΟ ΕΚΕΙΝΗ ΤΗΣ ΠΛΗΡΩΣΗΣ ΜΕ ΝΕΡΟ ΣΕ mg/l	ΜΕΓΙΣΤΟ 20
ΟΛΙΚΟΣ ΟΡΓΑΝΙΚΟΣ ΑΝΘΡΑΚΑΣ (ΤΟC) ΣΕ mg/l	ΜΕΓΙΣΤΟ 4,0
ΔΥΝΑΜΙΚΗ ΟΞΕΙΔΩΣΑΝΔΡΩΓΗ ΕΝΑΝΤΙ Ag/AgCl 3,5 ΜΕΤΡΑ ΚCl ΣΕ mV	ΕΛΑΧΙΣΤΟ 650
ΤΙΜΗ pH	6,8 ΕΩΣ 7,6
ΕΛΕΥΘΕΡΟ ΕΝΕΡΓΟ ΧΛΩΡΙΟ (ΧΩΡΙΣ ΚΥΑΝΟΥΡΙΚΟ ΟΞΥ) ΣΕ mg/l	0,3 ΕΩΣ 1,5
ΧΡΗΣΙΜΟΠΟΙΕΙΤΑΙ ΕΛΕΥΘΕΡΟ ΧΛΩΡΙΟ ΣΕ ΣΥΝΔΥΑΣΜΟ ΜΕ ΚΥΑΝΟΥΡΙΚΟ ΟΞΥ ΣΕ mg/l	1,0 ΕΩΣ 3,0
ΚΥΑΝΟΥΡΙΚΟ ΟΞΥ ΣΕ mg/l	ΜΕΓΙΣΤΟ 100
ΣΥΝΔΥΑΣΜΕΝΟ ΧΛΩΡΙΟ ΣΕ mg/l	ΜΕΓΙΣΤΟ 0,5 (ΚΑΤΑ ΠΡΟΤΙΜΗΝΗ ΚΟΝΤΑ ΣΤΟ 0,0 mg/l)

ΠΑΡΑΚΑΛΟΥΜΕ ΝΑ ΣΥΜΒΟΥΛΕΥΘΕΙΤΕ ΤΟ ΤΟΠΙΚΟ ΚΑΤΑΣΤΗΜΑ ΔΙΑΝΙΚΗΣ ΤΗΣ ΜΠΑΝΙΕΡΑΣ Ή ΤΩΝ ΧΗΜΙΚΩΝ ΓΙΑ ΠΕΡΙΣΣΟΤΕΡΕΣ ΠΛΗΡΟΦΟΡΙΕΣ ΣΧΕΤΙΚΑ ΜΕ ΤΗ ΣΥΝΤΗΡΗΣΗ ΜΕ ΧΗΜΙΚΑ. ΔΩΣΤΕ ΠΡΟΣΟΧΗ ΣΤΙΣ ΟΔΗΓΙΕΣ ΤΟΥ ΚΑΤΑΣΚΕΥΑΣΤΗ ΤΩΝ ΧΗΜΙΚΩΝ.

### ΣΥΝΕΧΗΣ ΣΥΝΤΗΡΗΣΗ ΜΠΑΝΙΕΡΑΣ:

ΓΙΑ ΤΗ ΣΥΝΤΗΡΗΣΗ ΤΗΣ ΕΠΕΝΔΥΣΗΣ, ΑΝΑΤΡΕΞΤΕ ΣΤΑ ΒΗΜΑΤΑ ΠΟΥ ΑΠΕΙΚΟΝΙΖΟΝΤΑΙ ΜΕΣΑ ΣΤΟ ΕΓΧΕΙΡΙΔΙΟ  ΚΑΤΑ ΤΗ ΧΡΗΣΗ ΤΗΣ ΜΠΑΝΙΕΡΑΣ, ΤΟ ΚΑΛΥΜΜΑ ΠΡΕΠΕΙ ΝΑ ΤΟΠΟΘΕΤΕΙΤΑΙ ΣΕ ΚΑΘΑΡΟ, ΣΤΕΓΝΟ ΧΩΡΟ. ΔΙΑΦΟΡΕΤΙΚΑ ΜΠΟΡΕΙ ΝΑ ΜΑΖΕΥΕΙ ΒΡΩΜΙΑ ΚΑΙ ΒΑΚΤΗΡΙΑ. ΤΑ ΚΑΛΥΜΜΑΤΑ ΔΕΝ ΠΡΕΠΕΙ ΝΑ ΤΟΠΟΘΕΤΟΥΝΤΑΙ ΠΑΝΩ ΣΕ ΞΥΛΙΝΑ ΤΡΑΠΕΖΙΑ Ή ΞΥΛΙΝΑ ΔΑΠΕΔΑ ΛΟΓΩ ΤΟΥ ΚΙΝΔΥΝΟΥ ΛΕΥΚΑΝΣΗΣ ΤΟΥ ΞΥΛΟΥ. ΤΑ ΚΑΛΥΜΜΑΤΑ ΠΡΕΠΕΙ ΝΑ ΚΑΘΑΡΙΖΟΝΤΑΙ ΠΕΡΙΟΔΙΚΑ ΜΕΣΑ ΚΑΙ ΕΞΩ ΧΡΗΣΙΜΟΠΟΙΟΥΝΤΑΣ ΕΝΑ ΚΑΤΑΛΛΗΛΟ ΔΙΑΛΥΜΑ ΠΟΥ ΘΑ ΠΕΡΙΛΑΜΒΑΝΕΙ ΕΠΑΡΚΕΣ ΑΠΟΥΛΜΑΝΤΙΚΟ. ΧΡΕΙΑΖΕΤΑΙ ΕΝΑ ΑΝΥΨΩΤΙΚΟ ΚΑΛΥΜΜΑΤΟΣ Ή ΠΑΡΟΜΟΙΑ ΣΥΣΚΕΥΗ, ΩΣΤΕ ΝΑ ΔΙΑΣΦΑΛΙΣΤΕΙ ΟΤΙ ΤΟ ΚΑΛΥΜΜΑ ΔΕΝ ΕΡΧΕΤΑΙ ΣΕ ΕΠΑΦΗ ΜΕ ΤΟ ΕΔΑΦΟΣ. ΣΥΝΙΣΤΑΤΑΙ ΑΝΕΠΙΦΥΛΑΚΤΑ ΑΝΥΨΩΤΙΚΟ ΚΑΛΥΜΜΑΤΟΣ ΓΙΑ ΜΠΑΝΙΕΡΕΣ ΣΕ ΧΩΡΟΥΣ ΕΝΟΙΚΙΑΣΗΣ. ΣΕ ΠΕΡΙΠΤΩΣΗ ΔΙΑΡΡΟΗΣ, ΜΠΟΡΕΙΤΕ ΝΑ ΒΡΕΙΤΕ ΤΙΣ ΟΔΗΓΙΕΣ ΣΤΙΣ ΣΥΧΝΕΣ ΕΡΩΤΗΣΕΙΣ ΤΗΣ ΕΝΟΤΗΤΑΣ ΥΠΟΣΤΗΡΙΞΗΣ ΤΟΥ ΙΣΤΟΤΟΠΟΥ ΜΑΣ ([www.bestwaycorp.com/support](http://www.bestwaycorp.com/support)).

### ΣΥΝΤΗΡΗΣΗ ΑΝΤΛΙΑΣ ΦΙΛΤΡΟΥ:

ΓΙΑ ΤΙΣ ΟΔΗΓΙΕΣ ΣΥΝΤΗΡΗΣΗΣ, ΑΝΑΤΡΕΞΤΕ ΣΤΑ ΑΠΕΙΚΟΝΙΖΟΜΕΝΑ ΒΗΜΑΤΑ ΜΕΣΑ ΣΤΟ ΕΓΧΕΙΡΙΔΙΟ  ΤΑ ΣΧΕΔΙΑ ΕΙΝΑΙ ΜΟΝΟ ΓΙΑ ΛΟΓΟΥΣ ΑΠΕΙΚΟΝΙΣΗΣ. ΜΠΟΡΕΙ ΝΑ ΜΗΝ ΑΝΤΑΠΟΚΡΙΝΟΝΤΑΙ ΣΤΟ ΠΡΑΓΜΑΤΙΚΟ ΠΡΟΪΟΝ. ΔΕΝ ΕΙΝΑΙ ΥΠΟ ΚΛΙΜΑΚΑ. Η ΑΝΤΛΙΑ ΦΙΛΤΡΟΥ ΜΠΟΡΕΙ ΝΑ ΛΕΙΤΟΥΡΓΗΣΕΙ ΜΟΝΟ ΟΤΑΝ Η ΘΕΡΜΟΚΡΑΣΙΑ ΠΕΡΙΒΑΛΛΟΝΤΟΣ ΕΙΝΑΙ ΠΑΝΩ ΑΠΟ 10°C / 50°F. Η ΑΝΤΛΙΑ ΦΙΛΤΡΟΥ ΜΠΟΡΕΙ ΝΑ ΛΕΙΤΟΥΡΓΗΣΕΙ ΜΟΝΟ ΟΤΑΝ Η ΘΕΡΜΟΚΡΑΣΙΑ ΤΟΥ ΝΕΡΟΥ ΕΙΝΑΙ ΠΑΝΩ ΑΠΟ 5°C / 41°F. ΒΕΒΑΙΩΘΕΙΤΕ ΟΤΙ Η ΑΝΤΛΙΑ ΦΙΛΤΡΟΥ ΕΙΝΑΙ ΑΠΟΣΥΝΔΕΔΕΜΜΗ ΑΠΟ ΤΗΝ ΠΡΙΖΑ ΠΡΙΝ ΑΠΟ ΟΠΟΙΑΔΗΠΟΤΕ ΕΡΓΑΣΙΑ ΣΥΝΤΗΡΗΣΗΣ. ΓΙΑ ΝΑ ΒΕΒΑΙΩΤΟΠΟΙΗΣΤΕ ΤΗΝ ΑΠΟΔΟΣΗ ΤΗΣ ΑΝΤΛΙΑΣ ΦΙΛΤΡΟΥ ΚΑΙ ΓΙΑ ΛΟΓΟΥΣ ΥΓΙΕΙΝΗΣ, ΣΥΝΙΣΤΑΤΑΙ Η ΑΝΤΙΚΑΤΑΣΤΑΣΗ ΤΟΥ ΣΤΟΙΧΕΙΟΥ ΦΙΛΤΡΟΥ ΜΕ ΕΝΑ ΝΕΟ ΚΑΘΕ ΔΥΟ ΕΒΔΟΜΑΔΕΣ.

## ΟΔΗΓΙΕΣ ΑΠΟΣΥΝΑΡΜΟΛΟΓΗΣΗΣ ΚΑΙ ΑΠΟΘΗΚΕΥΣΗΣ

### ΑΠΟΣΤΡΑΓΓΙΣΗ:

ΓΙΑ ΤΗΝ ΑΠΟΣΤΡΑΓΓΙΣΗ, ΑΝΑΤΡΕΞΤΕ ΣΤΑ ΒΗΜΑΤΑ ΠΟΥ ΑΠΕΙΚΟΝΙΖΟΝΤΑΙ ΜΕΣΑ ΣΤΟ ΕΓΧΕΙΡΙΔΙΟ  ΤΑ ΣΧΕΔΙΑ ΕΙΝΑΙ ΜΟΝΟ ΓΙΑ ΛΟΓΟΥΣ ΑΠΕΙΚΟΝΙΣΗΣ. ΜΠΟΡΕΙ ΝΑ ΜΗΝ ΑΝΤΑΠΟΚΡΙΝΟΝΤΑΙ ΣΤΟ ΠΡΑΓΜΑΤΙΚΟ ΠΡΟΪΟΝ. ΔΕΝ ΕΙΝΑΙ ΥΠΟ ΚΛΙΜΑΚΑ.

**ΣΗΜΑΝΤΙΚΟ:** ΠΡΙΝ ΑΔΕΙΑΣΕΤΕ ΤΗΝ ΜΠΑΝΙΕΡΑ, ΒΕΒΑΙΩΘΕΙΤΕ ΟΤΙ ΑΦΑΙΡΕΣΑΤΕ ΜΕ ΤΟ ΧΕΡΙ ΤΥΧΟΝ ΥΠΟΛΕΙΜΜΑΤΑ ΠΑΓΟΥ ΑΠΟ ΤΗΝ ΔΙΑ. ΑΠΟΦΥΓΤΕ ΝΑ ΑΝΑΠΟΔΟΓΥΡΙΖΕΤΕ ΤΗΝ ΜΠΑΝΙΕΡΑ, ΔΙΟΤΙ ΜΠΟΡΕΙ ΝΑ ΚΑΤΑΣΤΡΑΦΕΙ Η ΕΠΕΝΔΥΣΗ Η ΝΑ ΠΡΟΚΛΗΘΟΥΝ ΒΛΑΒΕΣ ΣΤΑ ΧΕΡΙΑ ΣΑΣ ΛΟΓΩ ΤΟΥ ΜΕΓΑΛΟΥ ΒΑΡΟΥΣ.

### ΚΑΘΑΡΙΣΜΟΣ:

- ΞΕΠΛΥΝΕΤΕ ΤΗΝ ΕΠΕΝΔΥΣΗ ΤΗΣ ΜΠΑΝΙΕΡΑΣ ΜΕ ΤΡΕΧΟΥΜΕΝΟ ΝΕΡΟ ΓΙΑ ΝΑ ΑΦΑΙΡΕΣΕΤΕ ΤΥΧΟΝ ΚΑΤΑΛΟΙΠΑ ΠΟΥ ΑΦΗΝΟΥΝ ΤΑ ΧΗΜΙΚΑ Η ΤΥΧΟΝ ΣΩΜΑΤΙΔΙΑ. ΜΗΝ ΚΑΘΑΡΙΖΕΤΕ ΤΗΝ ΜΠΑΝΙΕΡΑ ΜΕ ΙΣΧΥΡΑ ΑΠΟΡΡΥΠΑΝΤΙΚΑ ΜΕ ΒΑΣΗ ΤΗ ΧΛΩΡΙΝΗ ΓΙΑ ΝΑ ΑΠΟΤΡΑΠΕΙ Η ΕΠΙΔΕΙΞΙΣ ΤΟΥ ΥΛΙΚΟΥ.
- ΑΦΗΣΤΕ ΤΗΝ ΞΕΦΟΥΣΚΩΤΗ ΕΠΕΝΔΥΣΗ ΣΤΟ ΦΩΣ ΤΟΥ ΗΛΙΟΥ ΜΕΧΡΙ ΝΑ ΣΤΕΓΝΩΣΕΙ ΤΕΛΕΙΩΣ.
- ΓΙΑ ΝΑ ΑΦΑΙΡΕΣΕΤΕ ΤΕΛΕΙΩΣ ΤΟ ΝΕΡΟ ΠΟΥ ΠΑΡΑΜΕΝΕΙ, ΣΚΟΥΠΙΣΤΕ ΤΗΝ ΕΠΕΝΔΥΣΗ ΤΗΣ ΜΠΑΝΙΕΡΑΣ ΜΕ ΕΝΑ ΣΤΕΓΝΟ ΠΑΝΙ.

### ΑΠΟΘΗΚΕΥΣΗ:

ΑΦΑΙΡΕΣΤΕ ΟΛΑ ΤΑ ΕΞΑΡΤΗΜΑΤΑ. ΒΕΒΑΙΩΘΕΙΤΕ ΟΤΙ Η ΕΠΕΝΔΥΣΗ ΚΑΙ ΤΑ ΕΞΑΡΤΗΜΑΤΑ ΤΗΣ ΜΠΑΝΙΕΡΑΣ ΕΙΝΑΙ ΕΝΤΕΛΩΣ ΚΑΘΑΡΑ ΚΑΙ ΣΤΕΓΝΑ ΠΡΙΝ ΤΗΝ ΑΠΟΘΗΚΕΥΣΗ. ΕΑΝ Η ΜΠΑΝΙΕΡΑ ΔΕΝ ΕΙΝΑΙ ΕΝΤΕΛΩΣ ΣΤΕΓΝΗ, ΜΠΟΡΕΙ ΝΑ ΠΡΟΚΛΗΘΕΙ ΜΟΥΧΛΑ ΚΑΙ ΝΑ ΚΑΤΑΣΤΡΕΦΕΙ ΤΗΝ ΕΠΕΝΔΥΣΗ ΤΗΣ ΜΠΑΝΙΕΡΑΣ ΚΑΤΑ ΤΗΝ ΠΕΡΙΟΔΟ ΑΠΟΘΗΚΕΥΣΗΣ. ΜΟΛΙΣ ΣΤΕΓΝΩΣΕΙ ΤΕΛΕΙΩΣ Η ΜΠΑΝΙΕΡΑΣ, ΠΑΣΤΙΑΣΤΕ ΜΕ ΣΚΟΝΗ ΤΑΪΚ ΓΙΑ ΝΑ ΜΗΝ ΚΟΛΛΗΣΗ Η ΕΠΕΝΔΥΣΗ. ΣΥΝΙΣΤΟΥΜΕ ΑΝΕΠΙΦΥΛΑΚΤΑ ΤΗΝ ΑΠΟΣΥΝΑΡΜΟΛΟΓΗΣΗ ΤΗΣ ΜΠΑΝΙΕΡΑΣ ΟΤΑΝ Η ΘΕΡΜΟΚΡΑΣΙΑ ΠΕΡΙΒΑΛΛΟΝΤΟΣ ΕΙΝΑΙ ΠΑΝΩ ΑΠΟ 15°C / 59°F. ΠΡΙΝ ΤΗΝ ΑΠΟΘΗΚΕΥΣΗ, ΑΦΑΙΡΕΣΤΕ ΚΑΙ ΑΠΟΡΡΙΨΤΕ ΤΟ ΣΤΟΙΧΕΙΟ ΦΙΛΤΡΟΥ. ΔΙΠΛΩΣΤΕ ΤΗΝ ΕΠΕΝΔΥΣΗ ΤΗΣ ΜΠΑΝΙΕΡΑΣ ΜΟΝΟ ΕΑΝ Η ΘΕΡΜΟΚΡΑΣΙΑ ΠΕΡΙΒΑΛΛΟΝΤΟΣ ΕΙΝΑΙ ΠΑΝΩ ΑΠΟ 15°C / 59°F. ΑΠΟΘΗΚΕΥΣΤΕ ΤΗΝ ΜΠΑΝΙΕΡΑ ΣΕ ΞΗΡΟ ΜΕΡΟΣ ΜΕ ΜΕΤΡΙΑ ΘΕΡΜΟΚΡΑΣΙΑ ΜΕΤΑΞΥ 15°C / 59°F ΚΑΙ 38°C / 100°F ΚΑΙ ΔΙΑΤΗΡΗΣΤΕ ΤΗΝ ΕΠΕΝΔΥΣΗ ΤΗΣ ΜΠΑΝΙΕΡΑΣ ΚΑΙ ΟΛΑ ΤΑ ΕΞΑΡΤΗΜΑΤΑ ΜΕΣΑ ΣΕ ΕΝΑ ΧΑΡΤΟΚΟΥΤΟ, ΓΙΑ ΝΑ ΠΡΟΣΤΑΤΕΥΣΕΤΕ ΚΑΛΥΤΕΡΑ ΤΟ ΥΛΙΚΟ PVC ΚΑΤΑ ΤΗ ΧΕΙΜΕΡΙΝΗ ΠΕΡΙΟΔΟ.

## ΟΡΟΙ ΕΓΓΥΗΣΗΣ

ΓΙΑ ΥΠΟΣΤΗΡΙΞΗ ΚΑΙ ΕΓΓΡΑΦΗ ΠΡΟΪΟΝΤΟΣ, ΕΠΙΣΚΕΦΤΕΙΤΕ ΤΟ [bestwaycorp.com/support](http://bestwaycorp.com/support).

# ИНФОРМАЦИЯ ПО ТЕХНИКЕ БЕЗОПАСНОСТИ

## ПРОЧИТАЙТЕ И СОБЛЮДАЙТЕ ВСЕ ИНСТРУКЦИИ



Внимательно прочитайте информацию в руководстве пользователя, убедитесь в том, что вам все понятно, и следуйте указаниям при установке и использованию ванны. Эти предостережения, инструкции, меры предосторожности предупреждают о некоторых распространенных рисках отдыха и игр в воде, но не покрывают все риски и все возможные опасности. Будьте осторожны, рассудительны и разумны при отдыхе и играх в воде. Сохраните эту информацию для дальнейшего использования в справочных целях. Кроме того, в зависимости от типа ванны, может предоставляться следующая ниже информация. Храните эти инструкции в безопасном месте. В случае утери инструкции обратитесь в компанию Bestway или на веб-сайт [www.bestwaycorp.com](http://www.bestwaycorp.com).

### Безопасность пользователей, не умеющих плавать

- Компетентный взрослый должен постоянно внимательно и активно присматривать за детьми, которые не умеют плавать или плавают не очень хорошо, особенно во время выполнения физических упражнений в ванне (помните, что наибольшему риску утонуть подвержены дети в возрасте до пяти лет).
- Каждый раз при использовании ванны поручайте наблюдение за детьми компетентному взрослому.
- Дети, которые не умеют плавать или плавают не очень хорошо, должны использовать специальное защитное снаряжение, особенно при выполнении физических упражнений в ванне.
- Когда ванна не используется, или когда за ней никто не присматривает, уберите все игрушки из ванны и прилегающей зоны, чтобы дети не могли заинтересоваться ими и приблизиться к ванне.

### Устройства, обеспечивающие безопасность

- Для предотвращения несанкционированного доступа к ванне необходимо установить на нее крышку или иное защитное устройство, либо тщательно закрыть все двери и окна (где это применимо).
- Ограждения, крышки и покрытия, сигнализации и прочие защитные устройства полезны, но они не могут заменить постоянное и компетентное наблюдение, осуществляемое взрослым.

### Оборудование, обеспечивающее безопасность

- Рекомендуется хранить спасательное оборудование (напр., спасательный круг) в непосредственной близости от ванны (если применимо).
- Держите работающий телефон и список номеров телефонов экстренной связи в непосредственной близости от ванны.

### Безопасное использование ванны

- Стимулируйте всех пользователей, особенно детей, обучению плаванию.
- Изучите базовые техники экстренной первой помощи (сердечно-легочная реанимация – СЛР) и регулярно освежайте ваши знания. Если произойдет несчастный случай, вы сможете спасти жизнь человека.
- Объясните всем пользователям ванны, особенно детям, что делать в случае чрезвычайного происшествия.
- Не ныряйте на мелководье. Это может привести к серьезным травмам или смерти.
- Не используйте ванну, если вы выпили алкогольный напиток или приняли лекарство, которое может негативно повлиять на вашу способность безопасно пользоваться ванной.
- Если вы используете покрытие ванны, полностью уберите их с поверхности воды перед тем, как использовать ванну.
- Защищайте пользователей ванны от болезней, которые могут передаваться через воду, рекомендуем им регулярно обрабатывать воду и следовать правилам гигиены. Следуйте инструкциям по обработке воды, содержащимся в этом руководстве пользователя.
- Храните химические средства в недоступном для детей месте.
- Выполняйте указания графических знаков, установленных на ванне или на расстоянии до 2 000 мм от ванны на видном месте.
- Съемные лестницы после снятия должны храниться в безопасном месте, где дети не смогут на них взобраться.
- Постоянно держите ванну накрытой крышкой между использованиями, чтобы уменьшить потери тепла (но не во время использования). Убедитесь, что крышка плотно прилегает, как указано в инструкции производителя, чтобы добиться максимальной теплоизоляции. Настоятельно рекомендуется хранить крышку между использованиями не на земле, чтобы поддерживать ее чистоту (особенно той стороны, которая обращена в сторону воды в ванне). Крышку следует хранить в подходящем для этого месте, где она не может быть повреждена или привести к повреждению других предметов.
- Учитывайте, что комфортный температурный диапазон эксплуатации может быть ниже максимальной безопасной температуры.
- Для наземных переносных ванн, расположенных на полу без теплоизоляции, рассмотрите возможность использования теплоизолирующей подстилки на землю под ванной, чтобы свести к минимуму потери тепла через дно ванны.
- Очищайте фильтры, чтобы поддерживать надлежащие рабочие условия насоса и избегать слишком частой замены воды.
- ОПАСНО! — Опасность случайного утопления (особенно для детей младше 5 лет). Необходимо принять меры по недопущению несанкционированного доступа детей к ванне. Это можно обеспечить за счет надзора со стороны взрослых, удаления в безопасное место предметов, по которым дети могут забраться в ванну, или установки защитного устройства на ванне. Во избежание несчастных случаев во время пользования ванной обеспечьте постоянный надзор за детьми со стороны взрослых.
- ОПАСНО! — Риск получения травмы. Всазывающая арматура ванны имеет размеры, соответствующие удельному расходу насоса. При возникновении необходимости замены всасывающей арматуры или насоса, убедитесь, что удельные расходы новых компонентов совместимы с установленным оборудованием. Ни в коем случае не используйте ванну, если всасывающая арматура повреждена или отсутствует. Ни в коем случае не заменяйте всасывающую арматуру такой, чей удельный расход ниже указанного на оригинальной арматуре.
- Данное изделие может использоваться детьми в возрасте 8 лет и старше, а также лицами с ограниченными физическими, сенсорными и умственными возможностями либо лицами без соответствующих навыков и опыта только в том случае, если они находятся под присмотром или проинструктированы на предмет безопасного использования изделия и осознают связанные с этим опасности. Детям запрещено играть с изделием. Чистку и пользовательское обслуживание запрещено выполнять детям без присмотра.
- Ни одна часть устройства не должна располагаться над бассейном во время использования.
- Части, содержащие токоведущие компоненты, за исключением частей, питаемых безопасным сверхнизким напряжением не более 12 В, должны быть недоступными для человека, находящегося в ванне.
- Предметы, содержащие электрические компоненты, за исключением устройств дистанционного управления, должны располагаться или закрепляться так, чтобы они не могли упасть в ванну.
- Храните ванну в помещении (в доме/вне дома) с запираемой дверью, которая будет оставаться запортой, когда ванна не будет использоваться, чтобы предотвратить доступ к ванне.

## ИНФОРМАЦИЯ ПО ТЕХНИКЕ БЕЗОПАСНОСТИ

- Ванна не предназначена для общественного/коммерческого использования.
- ПРЕДУПРЕЖДЕНИЕ — Для снижения риска получения травмы/заболевания:
  - A. Температура воды в ванне никогда не должна превышать 40°C (104°F). Для маленьких детей и при использовании ванны более 10 минут рекомендуется более низкая температура воды. Перед использованием рекомендуется обратиться к врачу.
  - B. Поскольку чрезмерная температура воды может привести к повреждению плода в первые месяцы беременности, женщинам следует ограничить температуру воды в ванне и продолжительность использования, а также обратиться к врачу для получения медицинских рекомендаций.
  - C. Пользователь должен проверить температуру воды перед входом в ванну.
  - D. Употребление алкоголя, наркотиков или лекарств до или во время принятия ванны может привести к потере сознания с возможностью утопления.
  - E. Людям с любыми заболеваниями перед использованием ванны следует обратиться к врачу для получения медицинских рекомендаций.
  - F. Лица, принимающие медикаменты, должны обратиться к врачу для получения медицинских рекомендаций перед тем, как начать пользоваться ванной, поскольку некоторые медикаменты могут вызывать сонливость, в то время как другие могут влиять на частоту сердцебиения, кровяное давление и циркуляцию крови.
  - G. Никогда не погружайте под воду голову.
  - H. Не глотайте воду из ванны.
- После каждого опорожнения ванны фильтр должен быть очищен (и слит/высушен, где это применимо).
- При отсуствии автоматической и (или) непрерывной обработки воды (измерение и дозировка химикатов) не допускается никакое ручное дозирование химикатов во время пребывания купающихся в ванне.

### ПРЕДУПРЕЖДЕНИЕ КАСАТЕЛЬНО НАСОСА

- Питание насоса должно осуществляться через изолирующий трансформатор или устройством защитного отключения (УЗО) с номинальным остаточным током срабатывания, не превышающим 30 mA.
- Шнур питания не подлежит замене. В случае повреждения шнура электроприбор следует утилизировать.
- Электроустановка должна быть выполнена в соответствии с национальными нормами по электропроводке.

### УТИЛИЗАЦИЯ



Электротехнические изделия запрещается утилизировать с бытовым мусором. Утилизацию следует осуществлять на предприятиях по переработке отходов. Для получения дополнительной информации о переработке обратитесь к местным властям или к продавцу изделия.

### Сохраните эти инструкции.

## ИНСТРУКЦИИ ПО УСТАНОВКЕ

### Обзор

#### Выбор правильного места установки:

Внутренняя и наружная наземная и переносная ванна с переносной проводкой. Выберите положение, при котором шум будет сведен к минимуму.

#### Выбранная для установки ванны поверхность должна отвечать следующим требованиям:

- Поверхность должна быть плоской и гладкой. Если участок имеет уклон или неровный, это может привести к несбалансированной нагрузке на конструкцию ванны. Это может повредить сварные швы.
- Выбранный участок должен быть свободен от каких бы то ни было предметов. Из-за веса воды любой предмет, оказавшийся под ванной, может повредить или проткнуть дно ванны.
- Выбранный участок должен быть свободен от агрессивных видов растений и сорняков. Эти растения, отличающиеся сильной вегетацией, могут прорости через лайнер и привести к утечке воды. С участка необходимо удалить всю траву и другую растительность, которые после увядания могут привести к возникновению неприятных запахов и слизи.
- Поверхность должна быть достаточно прочной, чтобы выдерживать максимальную весовую нагрузку ванны, воды и пользователей. Мы рекомендуем обратиться к квалифицированному подрядчику или инженеру-строителю для проверки этого требования. Особое внимание следует уделить, если ванна устанавливается на подвесном полу (например, балкон, терраса на крыше и т. д.). Прочитайте на упаковке информацию о весе наполненного изделия.
- Выбранная поверхность должна иметь систему слива вокруг/под ванной для воды, которая может вылиться из ванны во время выхода, разбрызгивания, (аномальной) протечи, случайного перелива и т. д., для регулярной очистки ванны и прилегающей территории, для регулярного опорожнения ванны или для длительного хранения ванны. Особое внимание следует уделить участкам с высоким уровнем грунтовых вод, подверженным затоплению и (или) расположенным в помещении. Слив в прилегающую зону должен позволять легко мыть. Если используется не пористый дощатый настил, под ним должен быть дренаж, который можно легко очистить.

#### Установка вне помещения:

- Проконсультируйтесь у местных специалистов по установке по вопросам условий окружающей среды, таких как грунтовые воды и риск замерзания.
- Предотвратите повреждения в результате зимовки, например, замерзание воды в трубах и системе циркуляции. Трубы, подверженные повреждению от замерзания, должны иметь равномерный уклон в одном направлении и должны быть оборудованы клапанами для слива или должны иметь возможность удаления воды.
- Поверхность ванны не должна подвергаться длительному воздействию прямого солнечного света. Рекомендуется защищать ванну от воздействия прямого солнечного света, когда она не используется, накрывая ее крышкой.

#### Установка внутри помещения:

- Проконсультируйтесь с местными органами власти относительно норм и правил по установке.
- В ванной камере должна быть обеспечена соответствующая обработка воздуха (вентиляция и осушение), чтобы обеспечить комфорт и безопасность пользователей, а также защитить строительные и декоративные материалы, находящиеся в помещении.
- Не устанавливайте ванну на ковровое покрытие или другие наполные материалы (например, необработанную пробку, дерево и иные пористые материалы), которые способны накапливать влагу и способствовать размножению бактерий, либо которые могут быть повреждены химическими средствами для обработки воды в ванне.

**Рекомендуемые поверхности:** трава, земля, бетон и другие поверхности, отвечающие вышеприведенным условиям для установки.

## ИНСТРУКЦИИ ПО УСТАНОВКЕ

**Не рекомендуемые поверхности для установки:** грязь, песок, гравий, крыша, балкон, подъездная дорожка, помост, мягкий/рыхлый грунт и другие поверхности, не отвечающие вышеприведенным условиям для установки. Следуйте важным приведенным выше инструкциям для выбора правильного расположения и участка для установки вашей ванны. Если детали будут повреждены вследствие расположения и установки бассейна на участке, не отвечающем данным инструкциям, это не будет считаться производственным дефектом и не будет покрываться гарантией, по ним не будут приниматься никакие требования ремонта и обслуживания.

### Дополнительные рекомендации:

Обратитесь в городской совет за информацией о постановлениях, касающихся огораживания, барьеров, освещения, и норм техники безопасности и неукоснительно их соблюдайте.

Если вам необходимо изменить местоположение во время установки, поднимите чашу, чтобы переместить ее; не волочите ее по земле. Трение между дном и землей может повредить чашу.

## НЕОБХОДИМЫЕ ДЕТАЛИ И ИНСТРУМЕНТЫ

Сравните детали в коробке с деталями, перечисленными в этом руководстве.



Проверьте, чтобы компоненты изделия соответствовали модели, которую вы собираетесь приобрести. В случае любых поврежденных или отсутствующих деталей на момент покупки посетите наш веб-сайт [bestwaycorp.com/support](http://bestwaycorp.com/support).

## ИНСТРУКЦИИ ПО СБОРКЕ

Чтобы получить инструкции по установке, отсканируйте QR-код, напечатанный на передней обложке, или следуйте иллюстрациям внутри руководства.

Рисунки предназначены исключительно для целей иллюстрации. Они могут не отображать конкретное изделие. Рисунки не отображают действительный масштаб.

Сборка ванны может выполняться без дополнительных инструментов.

Компания Bestway не несет ответственности за причиненные бассейну повреждения вследствие неправильного обращения или несоблюдения настоящих инструкций.

**ВАЖНО!** Обязательно убедитесь в том, что гидравлические соединители не закупорены.

**ВАЖНО!** Не включайте фильтрующий насос без воды. Убедитесь, что входное и выходное отверстия ванны открыты и полностью покрыты водой. Перед включением фильтрующего насоса выполните операцию выпуска воздуха, как показано на рисунке.

**ОПЕРАЦИЯ ВЫПУСКА ВОЗДУХА:** Выполняйте следующие действия, чтобы выпускать воздух перед включением фильтрующего насоса и после каждой операции по техническому обслуживанию. Пропуск этой операции существенно повлияет на срок службы изделия.

## Полезные советы по установке:

Мы настоятельно рекомендуем открывать упаковку и собирать ванну при температуре окружающей среды выше 15°C (59°F). ПВХ-материал чаши будет более гибким, и изделие будет легче собирать в этой среде.

## Наполнение ванны:

Проконсультируйтесь с местными органами власти относительно регулирования водных ресурсов в связи с наполнением данной ванны.

Ванну можно наполнить льдом и холодной водой, только льдом или только горячей водой температурой до 40°C (104°F).

**ВНИМАНИЕ!** Не используйте глыбы льда с острыми краями, которые могут повредить чашу. Не оставляйте ванну без присмотра, когда она наполняется водой. Настоятельно рекомендуется использовать для наполнения бассейна водопроводную воду, чтобы свести к минимуму содержание нежелательных примесей, таких как минеральные соли. Не используйте морскую воду. Наполняйте ванну водой после завершения всех этапов сборки и до тех пор, пока вода не достигнет необходимого уровня. Мы настоятельно рекомендуем наполнять водой до необходимого уровня, чтобы избежать перелива воды.

## ИНСТРУКЦИИ ПО ОБРАБОТКЕ ВОДЫ

Необходимо поддерживать чистоту и химический баланс воды в ванне. Простого использования системы фильтрации и очистки фильтрующего картриджа недостаточно для правильной обработки воды.

Важно уделять приоритетное внимание обработке и здоровому состоянию воды в ванне. Если вы не будете придерживаться этих рекомендаций, ваше здоровье и здоровье вашей семьи может оказаться под угрозой.

### Обработка воды в бассейне:

Мы рекомендуем вам использовать специальные химикаты для того, чтобы сохранять химический баланс воды, а также таблетки хлора или брома (но не гранулы) в дозаторе хлорреагентов.

Химическая обработка с помощью таблеток химических средств должна выполняться с помощью дозатора химических средств или плавающего дозатора хлорреагентов. Не бросайте химические средства непосредственно в воду. Химические вещества будут оседать на дне ванны, повреждая и обезцвечивая поверхность чаши. В худшем случае они повредят структуру чаши ванны.

Гарантия не распространяется на повреждения ванны, вызванные неправильным использованием, количеством пользователей и общим неправильным обращением с водой в ванне.

Качество воды зависит от частоты использования, количества пользователей и общего обслуживания ванны. Если вода не подвергается химической обработке, ее нужно менять каждые 3 дня. Мы советуем принимать душ перед посещением ванны, так как косметика, лосьоны и прочие средства, оставшиеся на коже, могут быстро ухудшить качество воды. Установите емкость с водой рядом с ванной, чтобы пользователи могли помыть ноги перед входом в воду.

Регулярно используйте скиммер для очистки водной поверхности и вакуумный очиститель для очистки дна ванны, чтобы избежать скопления грязи. Если они не входят в комплект, вы можете приобрести их, посетив наш веб-сайт ([www.bestwaycorp.com](http://www.bestwaycorp.com)) или ближайший магазин.

### Использование химических средств:

В комплект вашей ванны может не входить дозатор хлорреагентов. В этом случае вы можете приобрести его, посетив наш веб-сайт ([www.bestwaycorp.com](http://www.bestwaycorp.com)) или ближайший магазин. На время пользования ванной удаляйте из нее дозатор хлорреагентов. После того как вы очистили воду с помощью химических средств, а также перед использованием ванны, воспользуйтесь тестовым набором (не входит в комплект), чтобы проверить химический состав воды. Мы рекомендуем поддерживать химический баланс воды, как показано в таблице ниже.

Превышение следующих параметров может привести к повреждению структуры лайнера и созданию опасной ситуации для пользователей.

## ИНСТРУКЦИИ ПО ОБРАБОТКЕ ВОДЫ

Параметры	Значения
Прозрачность воды	Ясно видно дно ванны
Цвет воды	Вода должна быть бесцветной
Мутность в FNU/NTU	макс. 1,5 (желательно менее 0,5)
Концентрация нитратов больше, чем в воде наполнения, в мг/л	макс. 20
Общее количество органического углерода (ООУ) в мг/л	макс. 4,0
Редокс-потенциал против Ag/AgCl 3,5 м КCl в мВ	мин. 650
Значение pH	от 6,8 до 7,6
Свободный активный хлор (без циануровой кислоты) в мг/л	от 0,3 до 1,5
Свободный хлор, используемый в сочетании с циануровой кислотой в мг/л	от 1,0 до 3,0
Циануровая кислота в мг/л	макс. 100
Смешанный хлор в мг/л	макс. 0,5 (желательно ближе к 0,0 мг/л)

Для получения дополнительной информации о химическом обслуживании обратитесь к местному продавцу ванн или химикатов. Строго выполняйте инструкции производителя химикатов.

### Текущий уход за ванной:

Для получения информации об обслуживании лайнера обратитесь к иллюстративным шагам в руководстве. 

Во время использования ванны крышка должна быть помещена в чистое сухое место, в противном случае, на нее может попасть грязь и бактерии.

Крышку не следует помещать на деревянные столы или деревянные настилы из-за опасности отбеливания дерева. Следует периодически очищать внутреннюю и наружную стороны крышки подходящим раствором, обеспечивающим надлежащую дезинфекцию.

Полезно использовать съемник крышки или другое подобное устройство в свете того, что они предотвращают контакт крышки с землей. Использование съемника крышки настоятельно рекомендуется в арендуемых помещениях.

В случае утери вы можете найти инструкции в часто задаваемых вопросах раздела поддержки на нашем веб-сайте ([www.bestwaycorp.com/support](http://www.bestwaycorp.com/support)).

### Обслуживание фильтрующего насоса:

Инструкции по техническому обслуживанию см. на рисунках с пошаговыми указаниями в данном руководстве.  Рисунки предназначены исключительно для целей иллюстрации. Они могут не отображать конкретное изделие. Рисунки не отображают действительный масштаб.

Фильтрующий насос может работать только при температуре окружающей среды выше 10°C (50°F).

Фильтрующий насос может работать только при температуре воды выше 5°C (41°F).

Перед проведением технического обслуживания убедитесь, что фильтрующий насос отсоединен от электросети.

Для оптимизации производительности фильтрующего насоса и по соображениям гигиены мы рекомендуем заменять картридж фильтра новым через каждые две недели.

## ИНСТРУКЦИИ ПО РАЗБОРКЕ И ХРАНЕНИЮ

### Слив:

Для получения информации о сливе обратитесь к иллюстративным шагам в руководстве.  Рисунки предназначены исключительно для целей иллюстрации. Они могут не отображать конкретное изделие. Рисунки не отображают действительный масштаб.

**ВАЖНО!** Перед сливом воды из ванны убедитесь, что из нее вручную удален оставшийся лед. Не переворачивайте ванну вверх дном, это может привести к повреждению чаши или травме рук из-за большого веса.

### Чистка:

1. Промойте чашу ванны водопроводной водой, чтобы удалить остатки химических средств и грязь.

Не чистите ванну сильными моющими средствами на основе отбеливателя, чтобы не повредить чашу ванны.

2. Оставьте пустой лайнер на солнце, пока он полностью не высохнет.

3. Чтобы полностью удалить оставшуюся воду, протрите чашу ванны сухой тканью.

### ХРАНЕНИЕ:

Снимите все принадлежности. Убедитесь, что чаша ванны и принадлежности полностью чистые и сухие, прежде чем убрать их на хранение. Если не просушить ванну полностью, может образоваться плесень и повредить чашу ванны.

После полного просушивания ванны посыпьте поверхности тальком, чтобы чаша не слиплась. Мы настоятельно рекомендуем разбирать ванну, когда температура воздуха выше 15°C (59°F).

Перед хранением извлеките и утилизируйте картридж фильтра.

Складывайте чашу ванны только в том случае, если температура воздуха превышает 15°C (59°F). Храните ванну в сухом месте при умеренной температуре от 15°C (59°F) до 38°C (100°F) и держите чашу ванны и все принадлежности в картонной коробке, чтобы лучше защитить ПВХ-материал в зимний период.

## ГАРАНТИЙНЫЕ УСЛОВИЯ

Для получения поддержки и регистрации изделия посетите веб-сайт [bestwaycorp.com/support](http://bestwaycorp.com/support).



## PRZECZYTAJ I PRZESTRZEGAJ WSZYSTKICH INSTRUKCJI.

Przed montażem i użytkowaniem uważnie przeczytaj, zrozum i postępuj zgodnie ze wszystkimi informacjami zawartymi w niniejszej instrukcji obsługi. Te ostrzeżenia, instrukcje i wytyczne dotyczące bezpieczeństwa dotyczą niektórych typowych zagrożeń związanych z rekreacją wodną, ale nie mogą obejmować wszystkich zagrożeń i niebezpieczeństw we wszystkich przypadkach. Zawsze kieruj się ostrożnością, zdrowym rozsądkiem i zdrowym osądem podczas korzystania z jakiegokolwiek aktywności wodnej. Zachowaj te informacje do wykorzystania w przyszłości. Ponadto w zależności od rodzaju wanny można uzyskać odpowiednie informacje. Przechowuj te instrukcje w bezpiecznym miejscu. Jeśli brakuje instrukcji, skontaktuj się z producentem lub wyszukaj je na stronie internetowej [www.bestwaycorp.com](http://www.bestwaycorp.com)



### Bezpieczeństwo osób niepotrafiących pływać

- Przez cały czas wymagany jest stały, aktywny i czujny nadzór osoby dorosłej nad osobami słabo pływającymi i osobami niepotrafiącymi pływać, zwłaszcza podczas korzystania z wanien do ćwiczeń (pamiętaj, że dzieci poniżej piątego roku życia są najbardziej narażone na utonięcie).
- Wyznacz kompetentną osobę dorosłą do nadzorowania wanny za każdym razem, gdy jest ona używana.
- Osoby słabo pływające lub osoby niepotrafiące pływać powinny nosić środki ochrony osobistej, zwłaszcza podczas korzystania z wanny do ćwiczeń.
- Gdy wanna nie jest używana lub nie jest nadzorowana, usuń wszystkie zabawki z wanny i jej otoczenia, aby uniknąć przyciągania dzieci do wanny.

### Środki bezpieczeństwa

- Należy użyć osłony zabezpieczającej lub innego urządzenia zabezpieczającego lub zabezpieczyć wszystkie drzwi i okna (w stosownych przypadkach), aby zapobiec nieautoryzowanemu dostępowi do wanny.
- Bariery, osłony, alarmy lub podobne urządzenia zabezpieczające są pomocne, ale nie zastępują ciągłego i kompetentnego nadzoru osoby dorosłej.

### Środki bezpieczeństwa

- Zaleca się trzymanie sprzętu ratowniczego (np. boi pierścieniowej) przy wannie (jeśli jest to właściwe).
- Trzymaj działający telefon i listę numerów alarmowych w pobliżu wanny.

### Bezpieczne korzystanie z wanny

- Zachęć wszystkich użytkowników, zwłaszcza dzieci, do nauki pływania.
- Naucz się podstawowych zabiegów resuscytacyjnych (resuscytacja krążeniowo-oddechowa — CPR) i regularnie odświeżaj tę wiedzę. Może to uratować życie w nagłych wypadkach.
- Poinstruj wszystkich użytkowników wanny, w tym dzieci, co należy zrobić w nagłych wypadkach.
- Nigdy nie nurkuj w płytkich akwenach. Może to prowadzić do poważnych obrażeń lub śmierci.
- Z wanny nie należy korzystać podczas spożywania alkoholu lub leków, które mogą osłabić zdolność kąpielącego się do bezpiecznego korzystania z wanny.
- W przypadku używania pokrywy należy ją całkowicie zdjąć z powierzchni wody przed wejściem do wanny.
- Chroni osoby przebywające w wannie przed chorobami związanymi z wodą, doradzając im użycie odpowiedniej higieny. Zapoznaj się ze wskazówkami dotyczącymi użycia wody w instrukcji obsługi.
- Przechowuj chemikalia poza zasięgiem dzieci.
- Dołączone oznakowanie wanien umieścić na wannie lub w odległości nie większej niż 2 000 mm od wanny, w widocznym miejscu.
- Demontowalne drabinki, po zdjęciu, powinny być bezpiecznie przechowywane w miejscach, w których dzieci nie mogą się na nie wspinąć.
- Zawsze zakładaj pokrywę, aby zminimalizować straty ciepła podczas podgrzewania wanny między użyciami (ale nie podczas jej użytkowania). Upewnij się, że pokrywa jest szczelnie dopasowana, zgodnie z instrukcjami producenta, aby zmaksymalizować izolację. Zaleca się aby pokrywa, gdy nie jest używana, była trzymana z dala od podłoża w celu zachowania jej czystości (w szczególności powierzchnia w bliskiej odległości od powierzchni wody). Pokrywa powinna być przechowywana w odpowiednim miejscu, w którym nie może zostać uszkodzona ani spowodować uszkodzenia.
- Należy wziąć pod uwagę, że komfortowy zakres temperatur podczas użytkowania może być niższy niż maksymalna bezpieczna temperatura.
- W przypadku naziemnych wanien przenośnych bez izolacji podłogi należy rozważyć użycie izolacyjnej podkładki gruntowej pod wannę, aby zminimalizować straty ciepła przez dno wanny.
- Utrzymuj filtry w czystości, aby zachować odpowiednie warunki pracy pompy i uniknąć niepotrzebnej wymiany wody.
- ZAGROŻENIE — Ryzyko przypadkowego utonięcia (zwłaszcza dzieci poniżej 5 lat). Należy zachować ostrożność, aby zapobiec nieuprawnionemu dostępowi dzieci do wanny. Może to osiągnąć dorosły opiekun, który zabezpieczy środki dostępu lub zamontuje urządzenie zabezpieczające w wannie. Aby uniknąć wypadków podczas korzystania z wanny, upewnij się, że dzieci są pod stałym nadzorem osoby dorosłej.
- ZAGROŻENIE — Ryzyko obrażeń. Armatura ssąca w tej wannie jest dobrana tak, aby pasowała do określonego przepływu wody wytworzonego przez pompę. Jeśli zajdzie potrzeba wymiany złączek ssących lub pompy, należy upewnij się, że nateżenie przepływu są zgodne. Nigdy nie używaj wanny, jeśli złączki ssące są uszkodzone lub ich brakuje. Nigdy nie wymieniał złączki ssącej o wartości znamionowej mniejszej niż nateżenie przepływu oznaczone na oryginalnej złączce ssącej.
- To urządzenie może być używane przez dzieci w wieku od 8 lat oraz osoby o ograniczonych możliwościach fizycznych, sensorycznych lub umysłowych bądź bez braku doświadczenia i wiedzy, jeśli są nadzorowane lub poinstruowane w zakresie bezpiecznego użytkowania urządzenia i rozumieją związane z tym zagrożenia. Dzieci nie mogą bawić się urządzeniem. Czyszczenie i konserwacja nie mogą być przeprowadzane przez dzieci bez nadzoru.
- Żadna część urządzenia nie może znajdować się nad wanną podczas użytkowania.
- Części zawierające elementy pod napięciem, z wyjątkiem części zasilanych bezpiecznym niskim napięciem nieprzekraczającym 12 V, nie mogą być dostępne dla osoby przebywającej w wannie.
- Części zawierające komponenty elektryczne, z wyjątkiem urządzeń zdalnego sterowania, muszą być umieszczone lub zamocowane w taki sposób, aby nie mogły wpaść do wanny.

## INFORMACJE NA TEMAT BEZPIECZEŃSTWA

- Wannę należy przechowywać w pomieszczeniu (wewnątrz/na zewnątrz) z zamkniętymi drzwiami, które są zamknięte, gdy wanna nie jest używana, aby uniemożliwić dostęp do wanny.
- Wanna nie jest przeznaczona do użytku publicznego/komercyjnego.
- OSTRZEŻENIE — Aby zmniejszyć ryzyko urazów/choroby:
  - A. Woda w wannie nigdy nie powinna przekraczać 40°C / 104°F. Niższe temperatury wody są zalecane dla małych dzieci i gdy kąpiel trwa dłużej niż 10 minut. Przed użyciem zaleca się zasięgnięcie porady lekarza.
  - B. Ponieważ nadmierna temperatura wody może spowodować uszkodzenie płodu we wczesnych miesiącach ciąży, kobiety powinny ograniczyć temperaturę wody do kąpieeli i czas jej używania, a także zasięgnięcie porady lekarza.
  - C. Użytkownik powinien sprawdzić temperaturę wody przed wejściem do wanny.
  - D. Spożywanie alkoholu, narkotyków lub leków przed lub w trakcie kąpieeli może prowadzić do utraty przytomności, z możliwością utonięcia.
  - E. Osoby cierpiące na jakiegokolwiek schorzenia powinny zasięgnąć porady lekarza przed skorzystaniem z kąpieeli.
  - F. Osoby przyjmujące leki powinny zasięgnąć porady lekarza przed skorzystaniem z kąpieeli, ponieważ niektóre leki mogą wywoływać senność, podczas gdy inne leki mogą wpływać na tętno, ciśnienie krwi i krążenie.
  - G. Unikaj wkładania głowy pod wodę przez cały czas.
  - H. Unikaj potykania wody z wanny.
- Za każdym razem, gdy wanna jest opróżniana, należy wyczyścić filtr (i opróżnić/wysuszyć, jeśli dotyczy).
- W przypadku braku automatycznego i/lub ciągłego uzdatniania wody (pomiar i dozowanie chemiczne) nie należy wykonywać ręcznego dozowania środków chemicznych, gdy kąpiący się obecni w wannie.

## OSTRZEŻENIE DOTYCZĄCE POMPY

- Pompa powinna być zasilana przez transformator separacyjny lub przez wyłącznik różnicowoprądu (RCD) o znamionowym prądzie różnicowym nieprzekraczającym 30 mA.
- Nie można wymienić przewodu zasilającego. Jeśli przewód jest uszkodzony, urządzenie należy zesłomować.
- Instalacje elektryczne powinny być zgodne z krajowymi przepisami dotyczącymi okablowania.

## UTYLIZACJA



Zużytych produktów elektrycznych nie należy wyrzucać razem z odpadami domowymi. Sprzęt elektryczny i elektroniczny zawiera substancje, które w przypadku braku właściwego recyklingu mogą być groźne dla ludzkiego zdrowia i środowiska. Zużyty produkt oddaj do miejsca zajmującego się recyklingiem. Skontaktuj się z lokalnymi władzami lub sprzedawcą w celu uzyskania porady na temat recyklingu.

## Zachowaj instrukcje

## INSTRUKCJA MONTAŻU

### Przegląd

#### Wybór właściwej lokalizacji:

Wewnętrzna i zewnętrzna wanna naziemna i przenośna z przenośnym okablowaniem.  
Wybierz pozycję, która w jak największym stopniu zminimalizuje zakłócenia hałasu.

#### Powierzchnia wybrana do montażu wanny musi spełniać następujące parametry techniczne:

- Powierzchnia musi być płaska i gładka. Jeśli powierzchnia jest nachylona lub nierówna, może to spowodować nie zrównoważone obciążenie konstrukcji wanny. Może to spowodować uszkodzenie punktów łączenia.
- Wybrana powierzchnia musi być wolna od wszelkiego rodzaju obiektów. Ze względu na ciężar wody każdy przedmiot znajdujący się pod wanną może uszkodzić lub przebić dno wanny.
- Wybrana powierzchnia musi być wolna od ostrych roślin i chwastów. Ostra roślinność może przebić dno/okładzinę i spowodować wyciek wody. Trawa lub inna roślinność, która może powodować powstawanie nieprzyjemnego zapachu lub szlamu, musi zostać usunięta z wybranego miejsca.
- Powierzchnia musi być wystarczająco mocna, aby wytrzymać maksymalne obciążenie wanny, wody i użytkowników. Zalecamy zwrócenie się do wykwalifikowanego wykonawcy lub inżyniera budowlanego w celu zwerifikowania tego wymagania. Szczególną uwagę należy zwrócić na to, czy wanna jest montowana na podłodze podwieszanej (np. balkon, taras, taras na dachu itp.). Zapoznaj się z informacjami o wadze po wypełnieniu na opakowaniu.
- Wybraną powierzchnię należy wyposażyć w system odpływu wokół / pod wanną, aby woda mogła wydostać się z wanny podczas wychodzenia, chłapania, przeciekania (nadmiernego), przypadkowego przelania itp., w celu regularnego czyszczenia wanny i jej otoczenia, w celu regularnego opróżniania wanny lub długotwałego przechowywania jej. Szczególną uwagę należy zwrócić na obszary, które mają wysoki poziom wód gruntowych, są podatne na powódzie i/lub znajdują się w pomieszczeniach. Drenaż do otoczenia powinien umożliwiać odpływ wody. Tam, gdzie używana jest nieporowata podłoga z desek podłogowych, musi mieć pod sobą drenaż, który można łatwo wyczyścić.

#### Montaż na zewnątrz:

- Skonsultuj się z lokalnymi profesjonalnymi instalatorami w sprawie warunków środowiskowych, takich jak woda gruntowa i ryzyko mrozu.
- Zapobiegaj uszkodzeniom spowodowanym zimowaniem, takim jak zamarzanie wody w rurach i układzie cyrkulacyjnym. Rury uszkodzone w wyniku zamarzania muszą mieć równomierne nachylenie w jednym kierunku i muszą być wyposażone w zawory do odprowadzania wody lub muszą być w stanie odprowadzać wodę.
- Nie wystawiaj powierzchni wanny na bezpośrednie działanie promieni słonecznych przez dłuższy czas. Zalecamy ochronę wanny przed bezpośrednim działaniem promieni słonecznych za pomocą pokrywy, gdy nie jest używana.

#### Montaż wewnątrz:

- Aby uzyskać informacje na temat przepisów dotyczących montażu, należy skontaktować się z lokalnymi władzami.
- W komorze wanny musi być zapewnione odpowiednie uzdatnianie powietrza (wentylacja i osuszanie) w celu zachowania bezpieczeństwa, komfortu użytkownika oraz materiałów budowlanych i dekoracyjnych znajdujących się w pomieszczeniu.

## INSTRUKCJA MONTAŻU

- Nie instaluj wanny na dywanie lub innych materiałach podłogowych (np. nieobrobionym korku, drewnie lub innych porowatych materiałach), które sprzyjają lub zawierają wilgoć i bakterie, lub na które mogą mieć wpływ chemikalia do uzdatniania wody stosowane w wannie.

**Sugerowane nawierzchnie:** trawa, ziemia, beton i wszystkie inne nawierzchnie, które spełniają powyższe warunki ustawienia.

**Powierzchnie, których należy unikać:** błoto, piasek, żwir, weranda, balkon, podjazd, platforma, miękka/luźna gleba lub inna powierzchnia, która nie spełnia powyższych warunków ustawienia.

Postępuj zgodnie z ważnymi instrukcjami powyżej, aby wybrać odpowiednią powierzchnię i miejsce do ustawienia wanny. Jeśli części ulegną uszkodzeniu, ponieważ powierzchnia montażowa i lokalizacja nie są zgodne z niniejszą instrukcją, nie będzie to uważane za wadę producenta i spowoduje unieważnienie gwarancji i wszelkich roszczeń serwisowych.

### Dodatkowe wytyczne:

Skontaktuj się z lokalną radą miejską, aby uzyskać przepisy dotyczące ogrodzeń, barier, oświetlenia i wymogów bezpieczeństwa i upewnij się, że przestrzegasz wszystkich przepisów.

Jeśli musisz zmienić lokalizację podczas konfiguracji, podnieś okładzinę, aby ją przesunąć; Nie ciągnij jej po ziemi. Tarcie między dnem a podłożem może uszkodzić okładzinę.

### Potrzebne części i narzędzia

Porównaj części w pudełku z częściami wymienionymi w niniejszej instrukcji.



Sprawdź, czy elementy wyposażenia reprezentują model, który zamierzałeś kupić. Jeśli jakiegokolwiek części są uszkodzone lub ich brakuje w momencie zakupu, odwiedź naszą stronę internetową [bestwaycorp.com/support](http://bestwaycorp.com/support).

### Instrukcje Instalacji

Aby uzyskać instrukcje instalacji, zeskanuj kod QR nadrukowany na okładce lub postępuj zgodnie z ilustracjami w instrukcji.



Rysunki służą wyłącznie do celów ilustracyjnych. Mogą nie odzwierciedlać rzeczywistego produktu. Nie w skali.

Montaż wanny można wykonać bez dodatkowych narzędzi.

Bestway nie ponosi odpowiedzialności za szkody wyrządzone w basenie z powodu niewłaściwej obsługi lub nieprzestrzegania tych instrukcji.

**WAŻNE:** Konieczne jest sprawdzenie, czy złącza hydrauliczne nie są zatłkane.

**WAŻNE:** Nie uruchamiaj pompy filtrującej na sucho. Upewnij się, że zarówno wlot, jak i wylot wanny są otwarte i całkowicie pokryte wodą.

Przed włączeniem pompy filtrującej należy wykonać operację odprowadzania powietrza, jak pokazano. 

**OPERACJA ODPROWADZANIA POWIETRZA:** Wykonaj poniższe czynności, aby wypuścić powietrze przed włączeniem pompy filtrującej i po każdej czynności konserwacyjnej. Pominięcie tej operacji znacznie wpłynie na żywotność produktu.

### Pomocne wskazówki dotyczące montażu:

Zdecydowanie zalecamy otwarcie opakowania i montaż wanny, gdy temperatura otoczenia przekracza 15°C / 59°F. Materiał PVC okładziny będzie bardziej elastyczny i łatwiejszy w montażu w tym środowisku.

### Napełnianie wanny:

Skonsultuj się z lokalnymi władzami w sprawie przepisów wodnych związanych z wygodnym zaopatrzeniem w wodę do napełniania wanny. Twoja wanna może być wypełniona jednocześnie lodem i zimną wodą, tylko lodem lub gorącą wodą o temperaturze do 40°C / 104°F.

**UWAGA:** Nie używaj blokowego lodu z ostrymi krawędziami, które mogą uszkodzić okładzinę. Nie pozostawiaj wanny bez nadzoru podczas napełniania wody. Zdecydowanie zaleca się używanie wody z kranu do napełniania, aby zminimalizować niepożądaną zawartość, taką jak minerały. Nie używaj wody morskiej. Napełnij wannę wodą po zakończeniu wszystkich etapów montażu i do momentu, gdy woda osiągnie odpowiedni poziom wody. Zdecydowanie zalecamy napełnianie do odpowiedniego poziomu wody, aby uniknąć przelewania się wody.

## INSTRUKCJE KONSERWACJI

Konieczne jest utrzymanie wody w wannie w czystości i równowadze chemicznej. Samo korzystanie z systemu filtracji i czyszczenie wkładu filtrującego nie wystarczy do prawidłowego utrzymania wody.

Ważne jest, aby nadać priorytet konserwacji i zdrowiu wody w wannie. Jeśli nie zastosujesz się do tych wytycznych, zdrowie Twoje i Twoje rodziny może być zagrożone.

### Konserwacja wody:

Zalecamy stosowanie środków chemicznych do utrzymania chemii wody oraz tabletek chloru lub bromu (nie używaj granulek) z dozownikiem chemikaliów.

Konserwacja chemiczna za pomocą tabletek chemicznych musi być wykonywana za pomocą dozownika chemicznego lub pływakka chemicznego. Nie wrzucaj produktów chemicznych bezpośrednio do wody. Chemikalia osiadają na dnie wanny i uszkadzają oraz odbarwiają okładzinę. W najgorszych przypadkach uszkodzi to strukturę okładziny wanny.

Uszkodzenia wanny wynikające z niewłaściwego użytkowania, liczbą użytkowników i ogólnego niewłaściwego gospodarowania wodą do kąpielii nie są objęte gwarancją.

Jakość wody jest bezpośrednio związana z częstotliwością użytkowania, liczbą użytkowników i ogólną konserwacją wanny. Wodę należy wymieniać co 3 dni, jeśli nie jest wykonywana obróbka chemiczna wody. Zalecamy wzięcie prysznicza przed korzystaniem z kąpielii, ponieważ produkty kosmetyczne, balsamy i inne pozostałości na skórze mogą szybko pogorszyć jakość wody. Umieść wiadro z wodą obok wanny, aby użytkownicy mogli umyć stopy przed wejściem do wody.

Regularnie używaj skimmera do powierzchni i odkurzacza do dna wanny, aby uniknąć osadzenia się brudu. Jeśli nie ma ich w zestawie, możesz je zakupić odwiedzając naszą stronę internetową ([www.bestwaycorp.com](http://www.bestwaycorp.com)) lub odwiedzając najbliższy sklep z artykułami basenowymi.

### Używanie chemikaliów:

Twój zestaw kąpielowy może nie zawierać dozownika chemikaliów. W takim przypadku możesz go kupić, odwiedzając naszą stronę internetową ([www.bestwaycorp.com](http://www.bestwaycorp.com)) lub odwiedzając najbliższy sklep z artykułami basenowymi. Wymij dozownik chemikaliów, gdy wanna jest używana. Po wykonaniu konserwacji chemicznej i przed użyciem wanny należy użyć zestawu testowego (brak w zestawie) w celu sprawdzenia składu chemicznego wody. Zalecamy utrzymanie równowagi chemicznej wody, jak pokazano w poniższej tabeli. Przekroczenie poniższych parametrów może uszkodzić konstrukcję okładziny i stworzyć niebezpieczną sytuację dla użytkowników.

## INSTRUKCJE KONSERWACJI

Parametry	Wartości
Przejrzystość wody	Niezakłócony widok na dno wanny
Kolor wody	żaden kolor nie powinien być widoczny
Mętność w FNU/NTU	max. 1,5 (najlepiej mniej niż 0,5)
Stężenie azotanów w mg/l	max. 20
Całkowity węgiel organiczny (TOC) w mg/l	max. 4,0
Potencjał redoks wobec Ag/AgCl 3,5 m KCl w mV	min. 650
Wartość pH	6,8 do 7,6
Wolny aktywny chlor (bez kwasu cyjanurowego) w mg/l	0,3 do 1,5
Wolny chlor stosowany w połączeniu z kwasem cyjanurowym w mg/l	1,0 do 3,0
Kwas cyjanurowy w mg/l	max. 100
Chlor związany w mg/l	max. 0,5 (najlepiej blisko 0,0 mg/l)

Aby uzyskać więcej informacji na temat konserwacji chemicznej, skonsultuj się z lokalnym sprzedawcą wanien lub środków chemicznych. Zwróć szczególną uwagę na instrukcje producenta chemikaliów.

### Bieżąca konserwacja wanny:

Informacje na temat konserwacji okładziny znajdują się na ilustracjach znajdujących się w instrukcji.  Podczas korzystania z wanny pokrywą należy umieścić w czystym, suchym miejscu, w przeciwnym razie może zbierać brud i bakterie.

Pokrywy nie należy kłaść na drewnianych stołach lub drewnianych tarasach ze względu na ryzyko wybielenia drewna. Pokrywy należy okresowo czyścić wewnątrz i na zewnątrz przy użyciu odpowiedniego roztworu, który obejmuje odpowiednią dezynfekcję. Podnośnik pokrywy lub podobne urządzenie jest przydatne do zapewnienia, że pokrywa nie styka się z podłożem. Podnośnik pokrywy jest zdecydowanie zalecany do wynajętych wanien.

W przypadku wycieku instrukcje można znaleźć w często zadawanych pytaniach na naszej stronie internetowej ([www.bestwaycorp.com/support](http://www.bestwaycorp.com/support)).

### Konserwacja pompy filtrującej:

Instrukcje konserwacji można znaleźć na ilustracjach w instrukcji.  Rysunki służą wyłącznie do celów ilustracyjnych. Mogą nie odzwierciedlać rzeczywistego produktu. Nie w skali.

Pompa filtrująca może pracować tylko wtedy, gdy temperatura otoczenia przekracza 10°C / 50°F.

Pompa filtrująca może pracować tylko wtedy, gdy temperatura wody przekracza 5°C / 41°F.

Upewnij się, że pompa filtrująca jest odłączona przed jakąkolwiek konserwacją.

Aby zoptymalizować wydajność pompy filtrującej oraz ze względów sanitarnych, sugerujemy wymianę wkładu filtrującego co dwa tygodnie.

## INSTRUKCJE DEMONTAŻU I PRZECHOWYWANIA

### Spuszczanie wody:

Aby uzyskać informacje na temat opróżniania, zapoznaj się z ilustracją w instrukcji.  Rysunki służą wyłącznie do celów ilustracyjnych. Mogą nie odzwierciedlać rzeczywistego produktu. Nie w skali.

**WAŻNE:** Przed opróżnieniem wanny należy ręcznie usunąć pozostały lód z wanny. Unikaj odwracania wanny do góry nogami, może to spowodować uszkodzenie okładziny lub obrażenia rąk z powodu dużego ciężaru.

### Czyszczenie:

1. Oplucz okładzinę wanny wodą z kranu, aby usunąć wszelkie pozostałości pozostawione przez chemikalia lub zanieczyszczenia. Nie czyścić wanny silnymi detergentami na bazie wybielacza, aby uniknąć degradacji materiału.
2. Pozostaw spłaszczoną okładzinę na słońcu, aż całkowicie wyschnie.
3. Aby całkowicie usunąć pozostałą wodę, wytrzyj okładzinę suchą szmatką.

### Przechowywanie:

Usuń wszystkie akcesoria. Upewnij się, że okładzina i akcesoria są całkowicie czyste i suche przed przechowywaniem. Jeśli wanna nie jest całkowicie sucha, może dojść do pleśni, która uszkodzi okładzinę w okresie przechowywania.

Gdy wanna całkowicie wyschnie, posyp ją talkiem, aby zapobiec sklejeniu się okładziny. Zdecydowanie zalecamy demontaż wanny, gdy temperatura otoczenia przekracza 15°C / 59°F.

Przed przechowywaniem wyjmij i zutylizuj wkład filtra.

Okładzinę należy składać tylko wtedy, gdy temperatura otoczenia przekracza 15°C / 59°F. Wannę należy przechowywać w suchym miejscu o umiarkowanej temperaturze od 15°C / 59°F do 38°C / 100°F, a okładzinę i wszystkie akcesoria należy przechowywać w kartonowym pudełku, aby lepiej chronić materiał PVC w okresie zimowym.

## WARUNKI GWARANCJI

Aby uzyskać pomoc techniczną i zarejestrować produkt, odwiedź stronę [bestwaycorp.com/support](http://bestwaycorp.com/support).

## BIZTONSÁGI INFORMÁCIÓK

### MINDEN UTASÍTÁST OLVASSON EL ÉS TARTSA BE AZ AZOKBAN FOGLALTAKAT.

A fürdőmedence telepítése és használata előtt figyelmesen olvassa el ezt a használati útmutatót, és értsen meg, valamint tartsa be a benne foglaltakat. Ezek a figyelmeztetések, utasítások és biztonsági iránymutatások segítenek elhárítani a vízi rekreációs kapcsolatos néhány általános kockázatot, de nem tudják lefedni az összes kockázatot és veszélyt. A vízi tevékenységek végzése során mindig legyen óvatos, megfontolt, és őrizze meg józan ítélőképességét. Tegye félre ezt a kézikönyvet, hogy a jövőben bármikor belenézheszen. Továbbá a fürdőmedence típusának függvényében a következő dokumentumokat is mellékelhetjük a termékhez. Tartsa ezeket az utasításokat biztonságos helyen. Az útmutató hiánya esetén, kérjük, vegye fel a kapcsolatot a gyártóval, vagy keresse meg a következő webhelyen: [www.bestwaycorp.com](http://www.bestwaycorp.com).

#### Az úszni nem tudók biztonsága

- A gyengén úszók és úszni nem tudók számára mindig hozzáértő felnöttek kell folyamatos, aktív és éber felügyeletet biztosítani, különösen gyakorló fürdőmedencében (vegye figyelembe, hogy az öt év alatti gyermekeknél a legnagyobb a fulladásveszély).
- A fürdőmedence minden egyes használata alkalmával jelöljön ki hozzáértő felnőttest a medence felügyeletére.
- A gyengén úszóknak, illetve úszni nem tudóknak különösen a gyakorló fürdőmedencében egyéni védőfelszerelést kell viselniük.
- Ha az fürdő nincs használatban, távolítsa el belőle és a környezetéből minden játékot, nehogy azok a gyermekeket a fürdőbe csalogassák.

#### Biztonsági berendezések

- Biztonsági fedelet vagy egyéb biztonsági védőeszközt használjon, vagy az összes ajtót és ablakot (ha van ilyen) biztosítani kell a fürdőbe való jogosulatlan belépés megakadályozása érdekében.
- A kerítések, fedelek, riasztók, illetve hasonló biztonsági berendezések hasznos segítség, de nem helyettesítik a hozzáértő felnőtt általi folyamatos felügyeletet.

#### Biztonsági berendezések

- A fürdő mellett tanácsos mentőfelszerelést (pl. mentőöv) tartani (adott esetben).
- Tartson működőképes telefont és segélyhívószám-listát a fürdőmedence mellett.

#### A fürdőmedence biztonságos használata

- Biztasson minden felhasználót, különösen a gyermekeket, hogy tanuljanak meg úszni.
- Tanulja meg az alapszintű elsősegélynyújtást (újraélesztést), és rendszeresen frissítse ezen ismereteit. Ez vészhelyzetben életet menthet.
- Tájékoztassa az összes fürdőhasználót, hogy mit kell csinálni vészhelyzet esetén.
- Soha ne ugorjon sekély vízbe. Ez súlyos sérüléshez vagy halálhoz vezethet.
- Ne használja a fürdőt, ha alkohol vagy gyógyszer hatása alatt áll, amely hatás hátrányosan befolyásolhatja a fürdőmedence fürdőző általi biztonságos használatát.
- Fedél használata esetén a fürdőbe való beszállás előtt teljesen távolítsa el azt a vízfelületről.
- Védje meg a fürdők használatát a vízzel kapcsolatos betegségektől azáltal, hogy azt tanácsolja nekik, hogy gondoskodjanak a víz megfelelő kezeléséről, és figyeljenek a megfelelő higiéniára. Tekintse meg a használati útmutatóban a vízkezelési irányelveket.
- A vegyi anyagok gyermekektől elzárva tárolja.
- Használja a biztosított jelzéseket fürdőmedencén vagy a fürdőtől 2000 mm-es távolságon belül, jól látható helyen.
- A kivehető létrákat, eltávolítást követően, biztonságosan tárolja, ahol a gyermekek nem tudnak felmászni rá.
- Mindig legyen felszerelve a fürdő fedele, hogy minimalizálja a hővesztés egy fürdő fűtések két használat között (de ne a használat közben). A szigetelés maximalizálása érdekében győződjön meg róla, hogy a fedél szorosan illeszkedik-e. Javasoljuk, hogy a használaton kívüli felelet tartsa távol a talajtól, hogy megőrizze tisztaságát (különösen a fürdő vízfelületének közvetlen közelében lévő felület tisztaságát). A fedelet megfelelő helyen kell tárolni, ahol nem sérülhet meg, és nem okozhat kárt.
- Felhívjuk a figyelmét, hogy a kényelmes használati hőmérséklet-tartomány alacsonyabb lehet, mint a maximális biztonságos üzemi hőmérséklet.
- Padlószigetelés nélküli, föld feletti, hordozható fürdők esetén fontolja meg szigetelő vízhatlan alátét használatát a fürdő alatt, hogy minimalizálja a fürdő alján keresztüli hővesztésget.
- Tartsa tisztán a szűrőket, hogy megőrizze a szivattyú megfelelő munkakörülményeit, és elkerülje a szükségtelen vízcserét és újrameglasztást.
- VESZÉLY – Véletlen fulladás kockázata (különösen az 5 év alatti gyermekeknél). Ügyneli kell arra, hogy gyermekek ne léphessenek be jogosulatlanul a fürdőbe. Ezt úgy érheti el, ha a felöltött felülettel nem teszi a hozzáférést a fürdőhöz, vagy biztonsági védőeszközt szerel fel a fürdőre. A fürdő használata során bekövetkező balesetek elkerülése érdekében gondoskodjon arról, hogy a gyermekek állandóan felöltött felületek alatt legyenek.
- VESZÉLY – Sérülésveszély. A fürdőben a szívócsónkok a szivattyú által létrehozott fájagos vízáramlásnak megfelelő mérettel rendelkeznek. Ha a szívócsónkok vagy a szivattyú cserére szorul, győződjön meg arról, hogy a cserealkatrészek megfelelnek az áramlási sebességnek. Soha ne működtesse a fürdőt, ha a szívócsónkok törtek vagy hiányoznak. Soha ne cserélje a szívócsónkot olyanra, amelynek névleges áramlási sebessége nem éri el az eredeti szívócsónkon feltüntetett áramlási sebességet.
- Ez a készülék 8 éves kortól használható, illetve a fizikailag, érzékszervi vagy szellemileg korlátozott, továbbá a kellő tapasztalattal vagy tudással nem rendelkező személyek a készüléket csak felügyelet mellett, vagy a készülék biztonságos használatával kapcsolatos ismeretek megszerzését és a járulékos veszélyek megértését követően használhatják. A gyermekek nem játszhatnak a készülékkel. A tisztítást és felhasználás által végzendő karbantartást gyermekek csak felügyelettel végezhetik.
- Használat közben a berendezés semelyik része sem lehet a fürdő fölött elhelyezve.
- Az áram alatti részeket tartalmazó részegységekhez – a 12 V-ot nem meghaladó biztonsági, extra alacsony feszültséggel ellátott részegységek kivételével – a medencében tartózkodó személy semmiképpen sem férhet hozzá.
- Az elektromos részegységeket – a távvezérlő készülékek kivételével – úgy kell elhelyezni, illetve rögzíteni, hogy azok ne eshessenek a medencébe.
- A fürdőt olyan helyiségben kell elhelyezni (beltérben/kültéren), ahol zárható ajtó van, amelyet használaton kívül zárva kell tartani, hogy így akadályozzák meg a fürdőbe való bejutást.
- A fürdő nem nyilvános/kereskedelmi használatra szolgál.



## BIZTONSÁGI INFORMÁCIÓK

- FIGYELMEZTETÉS — A sérülés/betegség kockázatának csökkentése érdekében:

- A. A fürdőben lévő víz hőmérséklete soha nem haladhatja meg a 40°C / 104°F-ot. Alacsonyabb vízhőmérséklet javasolt kisgyermekek számára, és ha a fürdőhasználat meghaladja a 10 percet, A használat előtt ajánlott orvosi tanácsot kérni.
  - B. Mivel a túlzott vízhőmérséklet nagy valószínűséggel károsítja a magzatot a terhesség korai hónapjaiban, a nőknek korlátozniuk kell a fürdővíz hőmérsékletét és használatának időtartamát, illetve ki kell kérniük az orvos tanácsát.
  - C. A felhasználónak ellenőriznie kell a víz hőmérsékletét, mielőtt belép a fürdőbe.
  - D. A fürdőmedence-használat előtti alkohol- vagy drogfogyasztás, illetve gyógyszerhasználat öntudatvesztést okozhat, ami fulladáshoz vezethet.
  - E. Bármilyen betegségben szenvedő személyeknek a fürdő használata előtt ki kell kérniük az orvos tanácsát.
  - F. Gyógyszerrel kezelt személyeknek a fürdőmedence használata előtt ki kell kérniük orvosuk véleményét, mivel egyes gyógyszerek álomságot okozhatnak, míg mások hatással lehetnek a szivverésre, vérnyomásra, illetve a vérkeringésre.
  - G. Soha ne dugja a fejét a víz alá.
  - H. Ne nyelje le a fürdővizet.
- A fürdőmedence minden egyes leeresztését követően tisztítsa meg a szűrőt (és adott esetben csöpögtesse le/szárítsa meg).
- Automatizált és/vagy folyamatos vízkezelés (mérés és vegyszeradagolás) hiányában a vegyszerek kézi adagolása nem végezhető, amíg fürdőző tartózkodik a fürdőben.

## A SZIVATTYÚRA VONATKOZÓ FIGYELMEZTETÉS

- A szivattyút maradékáram-működtetésű megszakítóval (RCD) rendelkező hálózat áramellátásról kell működtetni, a névleges üzemi maradékáram pedig nem haladhatja meg a 30 mA-t.
- A tápkábel nem cserélhető ki. Ha a kábel megsérül, a készüléket ki kell dobni.
- Az elektromos rendszereknek meg kell felelniük a huzalozásra vonatkozó országos követelményeknek.

## ÁRTALMATLANÍTÁS



Az elektromos termékek nem képezhetik a háztartási hulladék részét. Éljen az újrahasznosítás lehetőségével, ha elérhetőek a megfelelő létesítmények. Az újrahasznosításra vonatkozó tanácsok tekintetében tájékozódjon az önkormányzatnál vagy a forgalmazónál.

## ŐRIZZE MEG EZEKET AZ UTASÍTÁSOKAT.

## ÖSSZESZERELÉSI UTASÍTÁSOK

### Áttekintés

#### A megfelelő hely kiválasztása:

Beltéri és kültéri, valamint föld feletti és hordozható fürdőmedence és vezetékek. Olyan helyet válasszon, amely a lehető legkisebbre csökkenti a zajt.

#### A fürdőmedence felállításához választott helynek meg kell felelnie az alábbi műszaki jellemzőknek:

- A felületnek egyenesnek és simának kell lennie. Egyenetlen vagy lejtős felület esetén a fürdő szerkezete egyenetlen terhelést kaphat. Ez károsíthatja a hegesztési pontokat.
- A kiválasztott felületnek mentesnek kell lennie mindenféle tárgytól. A víz tömege miatt a fürdő alatt lévő bármilyen tárgy károsíthatja vagy átszúrhatja a fürdő padlóját.
- A kiválasztott felületnek mentesnek kell lennie az agresszív növényektől és fűféléktől. Az életeres növények áthatolhatnak a burkolaton, és vízszivárgást eredményezhetnek. Fű és egyéb növényzet nyomán kellemetlen szagok vagy penész jelentkezhethet, ezért ezeket a növényeket kötelezően el kell távolítani a kiválasztott helyszínről.
- A felületnek elég erősnek kell lennie ahhoz, hogy elbírja a fürdőt, a víz és a felhasználók maximális súlyterhelését. Javasoljuk, hogy kérjen fel szakképzett vállalkozót vagy építőmérnököt ennek a követelménynek az ellenőrzésére. Különös körültekintéssel kell eljárni, ha a fürdőt függesztett padlóra (pl. erkély, fedélzet, tetőterasz stb.) szerelik fel. Olvassa el a csomagoláson található töltött tömege vonatkozó információit.
- A kiválasztott felületnek a fürdő körül/alatt elvezető rendszerrel kell rendelkeznie a fürdőből kilépés, fröccsenés, (rendelleges) szivárgás, véletlen túlfolyás stb. révén kikerülő víz számára, ill. a fürdő és környezetének rendszeres tisztításához, a fürdővíz rendszeres vagy hosszú távú tárolás előtti ürítésére. Különös körültekintés szükséges olyan területeken, ahol magas a talajvízszint, gyakoriak az áradások és/vagy beltérben helyezkednek el. A környező terület vízvezetőjének lehetővé kell tennie a víz elfolyását. Ha nem porózus parketta padlót használnak, akkor alatta könnyen tisztítható vízvezetőnek kell lennie.

#### Kültéri telepítés:

- Forduljon a helyi szakemberekhez a környezeti feltételek, például a talajvíz és a fagyveszély tekintetében.
- Kerülje el a téli időjárás okozta károkat, például a víz befagyását a csövekben és a keingető rendszerben. A fagyás veszélyének kitéve csöveknek egy irányban egyenesen lejtésűnek kell lenniük, és leeresztő szelepekkel kell felszerelni, vagy biztosítani kell, hogy a víz el lehessen távolítani belőlük.
- Ne hagyja a fürdő felületét hosszú ideig közvetlen napsugárzásnak kitéve. Javasoljuk, hogy a fürdőt használaton kívül fedéllel védje a közvetlen napfénytől.

#### Beltéri telepítés:

- A telepítést illető előírások kapcsán tájékozódjon a helyi önkormányzatnál.
- A fürdőkamrában megfelelő levegőkezelést (szellőztetés és páramentesítés) kell biztosítani a használat kényelmének és a helyiségben lévő építő- és díszítőanyagok állagának megőrzése érdekében.
- Ne telepítse a fürdőt olyan szőnyegre vagy más padlóanyagra (pl. kezeletlen parafa, fa vagy más porózus anyag), amely megtartja a nedvességet és a baktériumokat, vagy elősegíti a szaporodásukat, vagy érzékeny lehet a fürdőben használt vízkezelő vegyszerekre.

## ÖSSZESZERELÉSI UTASÍTÁSOK

**Javasolt felületek:** fű, föld, beton, illetve minden egyéb felület, amely megfelel a fenti összeszerelési követelményeknek.

**Kerülendő felületek:** sár, homok, murva, deszka, terasz, autóbahajtó, platform, puha/laza talaj vagy egyéb felület, amely nem felel meg a fenti összeszerelési követelményeknek.

A fürdőmedence felállításához megfelelő felület és hely kiválasztásánál kövesse a fenti fontos utasításokat. Ha a fürdő alkatrészei az utasításoknak nem megfelelő összeszerelési felületnek és helyszínek köszönhetően sérülnek, az nem minősül gyártási hibának, következésképpen jótállási vagy javítási igény sem fogyanatosítható ezek vonatkozásában.

### További irányelvek:

Egyetemesen a helyi városi önkormányzattal a kerítésekre, korlátokra, világításokra és biztonságra vonatkozó követelmények ügyében, valamint bizonyosodjon meg arról, hogy eleget tesz az összes törvényi előírásnak.

Ha a beállítás során el kell mozdítania a terméket, a mozgatóskor emelje a bevonatot; ne húzza a földön. Az anyag és a talaj közötti súrlódás nyomán károsodhat a bevonat.

## SZÜKSÉGES ALKATRÉSZEK ÉS SZERSZÁMOK

Hasonlítsa össze a dobozban lévő alkatrészeket a jelen kézikönyvben felsorolt alkatrészekkel. 

Ellenőrizze, hogy a berendezés részegységei a ténylegesen megvásárolni kívánt modellnek felelnek meg. Ha a vásárlást követően bármilyen alkatrész sérülése vagy hiánya merül fel, látogasson el webhelyünkre: [bestwaycorp.com/support](http://bestwaycorp.com/support).

## ÖSSZESZERELÉSI UTASÍTÁSOK

A telepítési utasításokért olvassa be az előlapon található QR-kódot, vagy kövesse a kézikönyvben található ábrákat.  Az ábrák csak illusztrációként szolgálnak. Az ábrák nem feltétlenül a vonatkozó terméket mutatják. Az ábrák nem méretarányosak.

A fürdő összeszerelése nem igényel semmilyen szerszámot.

A Bestway nem vállal felelősséget a medence nem megfelelő kezelésének vagy jelen utasítások figyelmen kívül hagyásának betudható károkért.

**FONTOS:** Fontos ellenőrizni, hogy a vízcsatlakozók nincsenek-e eltömődve.

**FONTOS:** Ne működtesse szárazon a szűrőszivattyút. Győződjön meg arról, hogy a fürdőmedence bemenete és kimenete szinc lezárva, és ezeket teljesen víz fedi. A szűrőszivattyú bekapcsolása előtt hajtsa végre a légellenítési eljárást az ábra szerint. 

**LÉGTELENÍTÉSI ELJÁRÁS:** A szűrőszivattyú bekapcsolása előtt és minden karbantartási művelet után kövesse az alábbi lépéseket a levegő eltávolításához. A művelet elmaradása nagyban befolyásolja a termék élettartamát.

### Hasznos telepítési tippek:

Határozottan javasoljuk, hogy akkor nyissa ki a csomagot és szerelje össze a fürdőt, ha a környezeti hőmérséklet meghaladja a 15 °C / 59 °F értéket. A bevonat PVC anyaga rugalmasabb és könnyebben összeszerelhető lesz ezen körülmények között.

### A fürdő feltöltése:

Forduljon a helyi önkormányzathoz a fürdő feltöltéséhez szükséges kényelmes vízellátással kapcsolatos előírások ügyében.

A fürdőt megtöltheti jéggel és hideg vízzel együtt, csak jéggel vagy legfeljebb 40°C / 104°F-os forró vízzel.

**FIGYELEM:** Ne használjon tört jeget, amelyek éles darabjai károsíthatják a bevonatot. A vízzel való feltöltés során ne hagyja a medencét felügyelet nélkül. A nemkivánatos összetevők, így például az ásványi anyagok tartalmának minimalizálása érdekében a feltöltéshez javasoljuk a csapvizet használatát. Ne használjon tengervizet. Addig töltsé a fürdőt vízzel az összes összeszerelési lépés befejezése után, amíg a víz el nem éri a megfelelő szintet. Nyomatékosan javasoljuk a megfelelő vízszint feltöltését, hogy elkerülje a víz túlfolyását.

## KARBANTARTÁSI UTASÍTÁSOK

A fürdőmedence vizét tisztán és kémiai egyensúlyban kell tartani. Csupán a szűrőrendszer használata és a szűrőpatron tisztítása nem elegendő a víz megfelelő karbantartásához.

Fontos, hogy elsőbbséget élvező kérdésként kezelje a fürdőmedence vizének karbantartását és egészségét. Ezen irányelvek figyelmen kívül hagyásával az Ön és családja egészségét veszélyeztetheti.

### Vizkarbantartás:

Javasoljuk, hogy használjon medencevegyszereket, hogy megőrizze a víz vegyi összetételét, és adagoljon be klór- vagy brómtablettákat (ne granulátumot) úszó vegyszeradagolóval.

A vegyszeres karbantartást vegyszertablettákkal kell elvégezni egy vegyszeradagoló egység vagy úszó vegyszeradagoló segítségével. Ne dobja a vegyszereket közvetlenül a vízbe. A vegyszerek leülepednek a fürdőmedence aljára, ahol károsítják és elszívják a bevonatot. Legrosszabb esetben akár a fürdőmedence bevonat szerkezetét is károsíthatják.

A fürdőmedence nem megfelelő használatából, az előírásoknak ellentmondó felhasználásából és a medencevíz általános rossz kezeléséből eredő károsodásra a jótállás nem érvényesíthető.

A vízminőség közvetlen kapcsolatban áll a használat gyakoriságával, a felhasználtok számával és a fürdőmedence általános karbantartásával. Ha a vizet nem kezeli vegyszeresen, akkor nagyjából 3 naponként cserélni kell. Javasoljuk, hogy a fürdőmedence használata előtt zuhanyozzon le, mivel a kozmetikai termékek, oldatok és a bőrön maradt egyéb anyagok gyorsan ronthatják a víz minőségét. Helyezzen egy vödör vizet a fürdőmedence mellé, amelyben a felhasználtak a belépés előtt leöblíthetik a lábukat.

Rendszeresen használjon medence tisztítótablettát a vízfelülethez, illetve porszívót a medencefenékhez a szennyeződések lerakódásának az elkerülése érdekében. Ha ezek nem találhatók meg a készletben, megvásárolhatja ezeket weboldalunkon ([www.bestwaycorp.com](http://www.bestwaycorp.com)) vagy a legközelebbi medencetartozék-üzletben.

### Vegyszerek használata:

Előfordulhat, hogy a medencekészlet nem tartalmaz vegyszeradagolót. Ebben az esetben vásárolhat egyet weboldalunkon ([www.bestwaycorp.com](http://www.bestwaycorp.com)) vagy a legközelebbi medencetartozék-üzletben. Amikor a fürdőmedence használatban van, távolítsa el a vegyszeradagolót. A vegyi karbantartás elvégzését követően és a fürdőmedence használata előtt tartsa készlettel (nincs mellékelve) ellenőrzése a víz vegyi tulajdonságait. Javasoljuk, hogy a víz kémiai egyensúlyát a táblázat szerint tartsa fenn.

A következő paraméterek meghaladása károsíthatja a bevonat szerkezetét, és a felhasználtak számára veszélyes helyzetet teremthet.

## KARBANTARTÁSI UTASÍTÁSOK

Paraméterek	Értékek
Viztisztaság	tiszta rálátás a fürdő aljára
A víz színe	kifejezett szín nem tapasztalható
Zavarosság [FNU/NTU]	max. 1,5 (lehetőleg kevesebb mint 0,5)
A töltővíz értékét meghaladó nitrátkoncentráció [mg/l]	max. 20
Összes szerves szén (TOC) [mg/l]	max. 4,0
Redoxpotenciál Ag/AgCl és 3,5 M KCl vizes oldatában [mV]	min. 650
pH-érték	6,8 ... 7,6
Szabad aktív klór (cianursav nélkül) [mg/l]	0,3 ... 1,5
Szabad klór cianursavval együtt használva [mg/l]	1,0 ... 3,0
Cianursav [mg/l]	max. 100
Kombinált klór [mg/l]	max. 0,5 (lehetőleg kevesebb mint 0,0 mg/l)

A vegyi karbantartással kapcsolatos további információkért forduljon a legközelebbi medence- vagy vegyiáru-forgalmazóhoz. Szigorúan tartsa be a vegyszer gyártójának utasításait.

### A fürdő folyamatos karbantartása:

A bevonat karbantartásával kapcsolatban tájékozódjon a kézikönyvben található ábrákból. 

Amikor a fürdőt használják, a fedelet tiszta, száraz helyre kell helyezni, különben szennyeződésekkel és baktériumokkal telítődhet.

A fa elszíneződésének a veszélye miatt ne tegye a fedelet faasztalra vagy fa padlóburkolatra. A fedelet rendszeresen kívül-belül meg kell tisztítani megfelelő fertőtlenítést is biztosító oldattal.

A fedélemelő vagy hasonló eszköz hasznos annak biztosítására, hogy a fedél ne érintkezzen a talajjal. Bérletemekben határozottan ajánlott a fedélemelő használata.

Szivárgás esetén az utasítások megtalálhatók a webhelyünk ügyféltámogatás részének ([www.bestwaycorp.com/support](http://www.bestwaycorp.com/support)) GYIK (FAQs) oldalán.

### A szűrőszivattyú karbantartása:

A karbantartási utasítások tekintetében lásd az ábrákat a kézikönyvben.  Az ábrák csak illusztrációként szolgálnak. Az ábrák nem feltétlenül a vonatkozó terméket mutatják. Az ábrák nem méretarányosak.

A szűrőszivattyú csak akkor működhet, ha a környezeti hőmérséklet 10°C / 50°F felett van.

A szűrőszivattyú csak akkor működhet, ha a víz hőmérséklete 5°C / 41°F felett van.

Karbantartás előtt győződjön meg arról, hogy a szűrőszivattyú ki van húzva a hálózati aljzatból.

A szűrőszivattyú teljesítményének optimalizálása érdekében és higiéniai megfontolásból javasoljuk a szűrőbetét kéthetente történő cseréjét.

## SZÉTSZERELÉSI ÉS TÁROLÁSI UTASÍTÁSOK

### Leeresztés:

A leeresztés ügyében tájékozódjon a kézikönyvben található ábrákból.  Az ábrák csak illusztrációként szolgálnak. Az ábrák nem feltétlenül a vonatkozó terméket mutatják. Az ábrák nem méretarányosak.

**FONTOS:** A fürdő leeresztése előtt feltétlenül távolítsa el kézzel a maradék jeget a fürdőből. Ne fordítsa fejjel lefelé a fürdőt, mert a nagy súly miatt megsérülhet a bevonat, vagy megsérülhet a keze.

### Tisztítás:

1. Öblítse le a fürdőmedence bevonatot csapvízzel, hogy teljesen eltávolítsa a vegyszermaradványokat és a törmelékét.

Ne tisztítsa a fürdőt erős fehérítő szertíftőszerekkel, hogy elkerülje az anyag károsodását.

2. Hagyja a lapított bevonatot napfényben, amíg teljesen megszárad.

3. A maradék víz teljes eltávolításához törölje le a fürdőmedence bevonatát száraz törölkendővel.

### TÁROLÁS:

Távolítsa el az összes tartozékot. A tárolás előtt győződjön meg arról, hogy a fürdőmedence bevonata és tartozékai teljesen tiszták és szárazak. Ha a fürdőmedence nem teljesen száraz, penész jelentkezhethet, ami károsítja a medence bevonatát a tárolás ideje alatt.

A fürdőmedence teljes megszáradása után a bevonat összeragadásának megelőzése érdekében szórja be a medencét hintóporral.

Határozottan javasoljuk, hogy akkor szerelje a medencét, amikor a környezeti hőmérséklet meghaladja a 15 °C / 59 °F értéket.

Tárolás előtt távolítsa el és dobja ki a szűrőpatront.

Csak akkor hajtsa össze a fürdőmedence bevonatát, amikor a környezeti hőmérséklet meghaladja a 15 °C / 59 °F értéket. A medencét száraz helyen, 15 °C / 59 °F és 38 °C / 100 °F közötti hőmérsékleten tárolja, és helyezze a fürdőmedence bevonatot és az

összes tartozékot egy kartondobozba, hogy jobban védje a PVC anyagot a téli időszakban.

## JÓTÁLLÁSI FELTÉTELEK

Támogatás és termékregisztráció ügyében látogasson el a [bestwaycorp.com/support](http://bestwaycorp.com/support) oldalra.



## SÄKERHETSINFORMATION

### LÄS OCH FÖLJ ALLA INSTRUKTIONER.

Läs noga igenom, förstå och följ all information i den här bruksanvisningen innan du installerar och använder badet. Dessa varningar, instruktioner och säkerhetsföreskrifter tar upp vissa vanliga risker med vattenrekreation, men de kan inte skydda mot alla risker och faror i alla fall. Använd alltid försiktighet, sunt förnuft och gott omdöme när du njuter av vattenaktiviteter. Spara denna information för framtida bruk. Dessutom kan följande information finnas beroende på badtyp. Förvara dessa anvisningar på en säker plats. Om du saknar anvisningar, kontakta tillverkaren eller sök efter dem på webbplatsen [www.bestwaycorp.com](http://www.bestwaycorp.com).



#### Säkerhet för icke-simkunniga

- En kompetent vuxen måste alltid ha kontinuerlig, aktiv och vaksam uppsikt över svaga simmare och icke simmare, särskilt i motionsbad (kom ihåg att barn under fem år löper störst risk att drunkna).
- Utse en behörig vuxen som övervakar badet varje gång det används.
- Svaga simmare eller icke simmare bör bära personlig skyddsutrustning, särskilt när de använder motionsbadet.
- När badet inte används eller är oöppnat ska alla leksaker avlägsnas från badet och dess omgivning för att undvika att barn lockas till badet.

#### Säkerhetsanordningar

- Ett skydd eller annan säkerhetsanordning ska användas, eller så ska alla dörrar och fönster (i förekommande fall) säkras för att förhindra obehörigt tillträde till badet.
- Barriärer, skydd, larm eller liknande säkerhetsanordningar är bara hjälpmedel, men de ersätter inte kontinuerlig och kompetent tillsyn av vuxna.

#### Säkerhetsutrustning

- Vi rekommenderar att du förvarar räddningsutrustning (t.ex. en ringboj) vid badet (om det är lämpligt).
- Ha en fungerande telefon och en lista med nödnummer i närheten av badet.

#### Säker användning av badet

- Uppmuntra alla användare, speciellt barn att lära sig simma.
- Lär dig grundläggande livräddning (hjärt-lungräddning - HLR) och fräscha upp dina kunskaper regelbundet. Detta kan göra en livräddande skillnad i händelse av en nödsituation.
- Instruera alla badgäster, även barn, om vad de ska göra i en nödsituation.
- Dyk aldrig på grunt vatten. Det kan leda till allvarlig skada eller död.
- Använd inte badet om du använder alkohol eller mediciner som försämrar badarens förmåga att använda badet på ett säkert sätt.
- När skydd används, ta bort dem helt från vattenytan innan du går ner i badet.
- Skydda badgästerna från vattenrelaterade sjukdomar genom att rekommendera dem att hålla vattnet rent och att iaktta god hygien. Se riktlinjerna för vattenbehandling i användarhandboken.
- Förvara kemikalier utom räckhåll för barn.
- Använd den skyltning som finns på badet eller inom 2 000 mm från badet på en framträdande och synlig plats.
- När avtagbara stegar tas bort ska de förvaras på ett säkert ställe så att barn inte kan klättra på dem.
- Behåll alltid skyddet på för att minimera värmeförlusten under uppvärmningen av badet mellan användningarna (men inte medan det används). Se till att skyddet är tätt monterat, enligt tillverkarens anvisningar, för att maximera isoleringen. Det rekommenderas att skyddet, när det inte används, hålls borta från marken för att bibehålla sin renhet (särskilt ytan i närheten av vattenbadets vattenyta). Skyddet ska förvaras på en lämplig plats, där det inte kan skadas eller orsaka skada.
- Tänk på att bekvämt vattentemperatur under användning kan vara lägre än maximal säker temperatur.
- För portabla bad utan golvisolering bör du överväga att använda en isolerande markduk under badet för att minimera värmeförlusten genom badets botten.
- Se till att filtren är rena för att bevara lämpliga arbetsförhållanden för pumpen och undvika onödiga vattenbyten.
- FARA - Risk för drunkning genom olyckshändelse (särskilt barn under 5 år). Försiktighet ska iakttas för att förhindra att barn får obehörig tillgång till badet. Detta kan uppnås genom att en vuxen övervakare säkrar åtkomstmöjligheterna eller installerar en säkerhetsanordning på badet. För att undvika olyckor vid användning av badet, se till att barn hålls under ständig uppsikt av en vuxen.
- FARA - Risk för personskada. Sugkopplingarna i detta bad är dimensionerade för att matcha det specifika vattenflöde som skapas av pumpen. Om sugkopplingen eller pumpen behöver bytas ut måste du kontrollera att flödeshastigheterna är kompatibla. Använd aldrig badet om sugkopplingarna är trasiga eller saknas. Byt aldrig ut en sugkoppling mot en som är mindre dimensionerad än det flöde som anges på den ursprungliga sugkopplingen.
- Denna produkt kan användas av barn från 8 år och uppåt och av personer med nedsatt fysisk, sensorisk eller mental förmåga eller brist på erfarenhet och kunskap, om de har fått tillsyn eller instruktioner om hur produkten ska användas på ett säkert sätt och förstår de risker som finns. Barn får inte leka med produkten. Rengöring och användarunderhåll får inte utföras av barn utan uppsikt.
- Ingen av utrustningens delar får befinna sig ovanför badet medan det används.
- Delar som innehåller spänningsförande delar, förutom delar som levereras med extra låg säkerhetsspänning som inte överstiger 12 V, måste vara oåtkomliga för en person i poolen.
- Delar som innehåller elektriska komponenter, förutom fjärrkontroller, måste placeras eller fixeras så att de inte kan falla ner i poolen.
- Förvara badet i ett rum (inomhus/utomhus) med en låsbar dörr som hålls låst när den inte används för att förhindra åtkomst till badet.

## SÄKERHETSINFORMATION

- Badet är inte avsett för offentligt/kommersiellt bruk.
- VARNING - För att minska risken för skada/sjukdom:
- A. Vattnet i ett bad bör aldrig överstiga 40%. Lägre vattentemperaturer rekommenderas för små barn och när badet används i mer än 10 minuter. Det är rekommenderat att söka medicinsk rådgivning före användning.
- B. Eftersom för höga vattentemperaturer kan orsaka fosterskador under de första månaderna av graviditeten, bör kvinnor begränsa badvattnets temperatur och användningstiden och även rådfråga läkare.
- C. Användaren bör kontrollera vattentemperaturen innan han går ner i badet.
- D. Användning av alkohol, droger eller läkemedel före eller under badning kan leda till medvetslöshet och risk för drunkning.
- E. Personer med något medicinskt tillstånd bör söka medicinsk rådgivning innan de använder ett bad.
- F. Personer som tar mediciner bör rådfråga läkare innan de badar eftersom vissa mediciner kan framkalla dåsighet medan andra mediciner kan påverka hjärtfrekvens, blodtryck och cirkulation.
- G. Undvik att hålla huvudet under vatten hela tiden.
- H. Undvik att svälja badvatten.
- Varje gång badet töms ska filtret rengöras (och tömmas/torkas, i förekommande fall).
- Om det inte finns någon automatiserad och/eller kontinuerlig vattenbehandling (mätning och kemikaliedosering) får ingen manuell dosering av kemikalier utföras medan badande befinner sig i badet.

## VARNING FÖR PUMPEN

- Pumpen måste strömföras genom en isolertransformator eller få sin ström genom en jordfelsbrytare (RCD) med en återstående driftström som inte överstiger 30 mA.
- Sladden kan inte bytas ut. Om sladden är skadad bör apparaten skrotas.
- Elektriska installationer ska följa nationella installationsregler.

## AVFALLSHANTERING



Elektroniska produkter ska inte kastas tillsammans med hushållsavfall. Lämnas in till en återvinningscentral. Kontrollera med din lokala myndighet eller återförsäljare angående återvinning.

## Spara dessa instruktioner.

## INSTALLATIONSINSTRUKTIONER

### Översikt

#### Att välja rätt plats:

Inomhus och utomhus & portabelt bad med portabel kabeldragning.  
Välj en position som minimerar bullerstörningar så mycket som möjligt.

#### Den yta som väljs för att installera badet måste uppfylla följande tekniska egenskaper:

- Ytan måste vara plan och slät. Om ytan är lutande eller ojämn kan det skapa en obalanserad belastning på badets struktur. Detta kan skada svetspunkterna.
- Den valda ytan måste vara fri från alla typer av föremål. På grund av vattnets tyngd kan alla föremål under badet skada eller perforera badets botten.
- Den valda ytan måste vara fri från aggressiva växter och ogräsarter. Starka vegetationstyper kan växa genom duken och orsaka vattenläckage. Gräs eller annan växtlighet som kan orsaka lukt eller slembildning måste avlägsnas från den valda platsen.
- Ytan måste vara tillräckligt stark för att klara den maximala viktbelastningen från badet, vattnet och användarna. Vi rekommenderar att du ber en kvalificerad entreprenör eller en byggnadsingenjör att verifiera detta krav. Särskild uppmärksamhet bör ägnas åt om badet installeras på ett hängande golv (t.ex. balkong, däck, takterrass etc.). Läs informationen eller fyllid vikt på förpackningen.
- Den valda ytan måste ha ett dräneringssystem runt/under badet för vatten som kan komma ut ur badet när man går ut, stänk, (onormalt) läckage, oavsiktligt överflöde etc., för regelbunden rengöring av badet och dess omgivning, för regelbunden tömning av badet eller för långtidsförvaring av badet. Särskild uppmärksamhet bör ägnas åt områden som har hög grundvattennivå, är översvämningsbenägna och/eller är placerade inomhus. Dränering till det omgivande området bör tillåta vatten att sköljas bort. Där icke-porösa golv av duckboard används måste det finnas dränering under det som lätt kan rengöras.

#### Installation utomhus:

- Rådfråga dina lokala professionella installatörer angående miljöförhållanden, såsom grundvatten och risk för frost.
- Förhindra skador på grund av övervintring, t.ex. att vatten fryser i rören och cirkulationssystemet. Rör som kan skadas av frysningsmäte ha en jämn lutning i en riktning och måste vara utrustade med ventiler för dränering eller så måste vattnet kunna avlägsnas.
- Låt inte badets yta utsättas för direkt solljus under längre tidsperioder. Vi rekommenderar att du skyddar badet från direkt solljus med ett skydd när det inte används.

#### Installation inomhus:

- Kontakta din lokala myndighet för installationsföreskrifter.
- Det måste finnas lämplig luftbehandling i badkammaren (ventilation och avfuktning) för att bevara användarnas säkerhet och komfort samt de byggnads- och dekorationsmaterial som finns i rummet.
- Installera inte badet på mattor eller andra golvmaterial (t.ex. obehandlad kork, trä eller andra porösa material) som främjar eller hyser fukt och bakterier, eller som kan påverkas av vattenbehandlingskemikalier som används i badet.

## INSTALLATIONSINSTRUKTIONER

**Föreslagna underlag:** gräs, mark, betong och alla andra underlag som uppfyller ovanstående uppställningsvillkor.

**Underlag som bör undvikas:** lera, sand, grus, däck, balkong, uppfart, plattform, mjuk/lös jord eller annat underlag som inte uppfyller ovanstående uppställningsvillkor.

Följ de viktiga anvisningarna ovan för att välja rätt yta och plats för att ställa upp badet. Om delar skadas på grund av att uppställningsytan och uppställningsplatsen inte följer dessa anvisningar, betraktas det inte som ett tillverkningsfel och gör garantin och eventuella serviceanspråk ogiltiga.

### Ytterligare riktlinjer:

Kontrollera med ditt lokala kommunfullmäktige om det finns några stadgar som rör stängsel, hinder, belysning och säkerhetskrav, och se till att du följer alla lagar.

Om du måste byta plats under installationen, lyft upp duken för att flytta den; dra den inte på marken. Friktionen mellan botten och marken kan skada duken.

## NÖDVÄNDIGA DELAR & VERKTYG

Jämför delarna i din box med de delar som anges i denna bruksanvisning.



Kontrollera att utrustningens komponenter motsvarar den modell som du hade för avsikt att köpa. Om någon del är skadad eller saknas vid inköpstillfället, besök vår hemsida [bestwaycorp.com/support](http://bestwaycorp.com/support).

## Monteringsanvisningar

För monteringsanvisningar, skanna QR-koden på framsidan eller följ illustrationerna i bruksanvisningen.



Ritningarna är endast avsedda som illustrationer. Återspeglar eventuellt inte den faktiska produkten. Ej skalenliga.

Montering av badet kan göras utan extra verktyg.

Bestway ansvarar inte för skador på poolen som orsakats av felaktig hantering eller underlåtenhet att följa dessa instruktioner.

**VIKTIGT:** Det är mycket viktigt att kontrollera att hydraulanslutningarna inte är blockerade.

**VIKTIGT:** Filterpumpen får inte torröras. Se till att både badets inlopp och utlopp är öppna och helt skyddade av vatten. Innan du sätter på filterpumpen ska du utföra luftutsläpp enligt bilden.



**LUFTUTLÖSNING:** Följ dessa steg för att släppa ut luft innan du sätter på filterpumpen och efter varje underhållsoperation. Om du utelämnar denna åtgärd kommer produktens livslängd att påverkas avsevärt.

## Användbara installationstips:

Vi rekommenderar starkt att förpackningen öppnas och att badet monteras när omgivningstemperaturen är över 15°C.

Dukens PVC-material blir mer flexibelt och lättare att montera i denna miljö.

## Fyllning av badet:

Rädgör med din lokala myndighet om vattenbestämmelser som gäller lämplig vattenförsörjning för att fylla badet.

Badet kan fyllas med is och kallt vatten tillsammans, bara is eller varmt vatten upp till 40°C.

**OBSERVERA:** Använd inte blockig is med vassa kanter som kan skada duken. Lämna inte badet obevakat när det fylls med vatten.

Vi rekommenderar starkt att du använder kranvatten för att minimera oönskat innehåll, t.ex. mineraler. Använd inte havsvatten. Fyll badet med vatten efter att alla monteringssteg är slutförda och tills vattnet når rätt vattennivå. Vi rekommenderar starkt att du fyller på till rätt vattennivå för att undvika överflöd av vatten.

## UNDERHÅLLSINSTRUKTIONER

Det är nödvändigt att hålla badvattnet rent och kemiskt balanserat. Att bara använda filteringsystemet och rengöra filtret räcker inte för att underhålla vattnet på rätt sätt.

Det är viktigt att prioritera underhållet och hälsan hos ditt badvatten. Om du inte följer dessa riktlinjer kan din och din familjs hälsa vara i fara.

### Underhåll av vatten:

Vi rekommenderar att du använder kemikalier för att underhålla vattenkemin och klor- eller bromtabletter (använd inte granulat) med en kemikaliedispenser.

Det kemiska underhållet med kemiska tabletter måste utföras med en kemikaliedispenser eller kemikalieflottör. Kasta inte kemiska produkter direkt i vattnet. Kemikalierna kommer att lägga sig på botten av badet och skada och missfärga duken. I värsta fall kommer det att skada strukturen på badets duk.

Badskador som uppstår på grund av felaktig användning, antal användare och allmän misskötsel av badvattnet skyddas inte av garantin.

Vattenkvaliteten är direkt relaterad till användningsfrekvens, antal användare och allmänt underhåll av badet. Vattnet bör bytas var 3:e dag om ingen kemisk behandling utförs med vattnet. Vi rekommenderar att du duschar innan du använder ditt bad, eftersom kosmetiska produkter, lotioner och andra rester på huden snabbt kan försämra vattenkvaliteten. Placera en hink med vatten bredvid badet för att rengöra användarnas fötter innan de går ner i vattnet.

Använd en skimmer för ytan och en dammsugare för badets botten regelbundet för att undvika att smuts sätter sig. Om de inte ingår i satsen kan du köpa dem genom att besöka vår webbplats ([www.bestwaycorp.com](http://www.bestwaycorp.com)) eller genom att besöka närmaste tillbehörbutik.

### Kemisk användning:

Ditt badset kanske inte innehåller någon kemikaliedispenser. I så fall kan du köpa en sådan på vår webbplats ([www.bestwaycorp.com](http://www.bestwaycorp.com)) eller i närmaste butik. Ta bort kemikaliedispensern när badet används. När du har utfört kemiskt underhåll och innan du använder badet ska du använda ett testkit (ingår ej) för att testa vattenkemin. Vi rekommenderar att du upprätthåller den kemiska balansen i vattnet enligt tabellen nedan.

Om följande parametrar överskrider kan det skada dukens struktur och skapa en farlig situation för användarna.

## UNDERHÅLLSINSTRUKTIONER

Parametrar	Värden
Vattnets klarhet	fri sikt över badets botten
Vattnets färg	vattnet ska vara genomskinligt
Turbiditet FNU/NTU	max. 1,5 (helst mindre än 0,5)
Koncentrationen av nitrat över fyllt vatten i mg/L	max. 20
Totalt organiskt kol (TOC) i mg/L	max. 4,0
Redoxpotential mot Ag/AgCl 3,5 m KCl i mV	min. 650
pH-värde	6,8 till 7,6
Fritt klor (utan cyanursyra) i mg/L	0,3 till 1,5
Fritt klor som används i kombination med cyanursyra i mg/L	1,0 till 3,0
Cyanursyra i mg/L	max. 100
Kombinerad klorin i mg/L	max. 0,5 (helst nära 0,0 mg/L)

Kontakta din lokala återförsäljare av badprodukter eller kemikalier för mer information om kemikalieunderhåll. Var noga med att följa kemikalietillverkarens anvisningar.

### Löpande underhåll av bad:

För underhåll av duken, se illustrationerna i bruksanvisningen. 

När badet används ska skyddet placeras på ett rent och torrt ställe, annars kan det dra till sig smuts och bakterier.

Skyddet ska inte placeras på tråbord eller trädäck på grund av risken för att träet bleks. Skydden måste regelbundet rengöras invändigt och utvändigt med en lämplig lösning som innehåller tillräcklig desinfektion.

En skyddslyftare eller liknande är användbar för att se till att skyddet inte kommer i kontakt med marken. För bad i hyresbostäder rekommenderas starkt att skyddet lyfts upp.

Om det skulle uppstå ett läckage finns anvisningarna i de vanliga frågorna i supportavsnittet på vår webbplats ([www.bestwaycorp.com/support](http://www.bestwaycorp.com/support)).

### Underhåll av filterpump:

För underhållsinstruktioner, se illustrationerna i bruksanvisningen. 

Ritningarna är endast avsedda som illustration. Återspeglar eventuellt inte den faktiska produkten. Ej skalenlig.

Filterpumpen kan endast köras när omgivningstemperaturen är över 10°C.

Filterpumpen kan endast köras när vattentemperaturen är över 5°C.

Koppla ur filterpumpen innan du utför något underhåll.

Vi råder dig att byta ut filterpatronen varannan vecka av sanitära skäl och för att optimera filterpumpens prestanda.

## INSTRUKTIONER FÖR AVMONTERING OCH FÖRVARING

### Tömning:

För dränering, se illustrationsstegen i bruksanvisningen. 

Ritningarna är endast avsedda för illustrationsändamål. Återspeglar eventuellt inte den faktiska produkten. Ej skalenlig.

**VIKTIGT:** Innan du tömmer badet, se till att manuellt avlägsna eventuell kvarvarande is från badet. Undvik att vända badet upp och ner, eftersom det kan skada duken eller orsaka handskador på grund av den tunga vikten.

### Rengöring:

- Skölj badets duk med kranvatten för att ta bort eventuella rester av kemikalier eller skräp.
- Rengör inte badet med starka blekmedelsbaserade rengöringsmedel för att undvika att materialet försämras.
- Låt den tillplattade duk ligga i solljus tills den är helt torr.
- För att få bort det kvarvarande vattnet helt, torka av duken med en torr tresa.

### Förvaring:

Ta bort alla tillbehör. Se till att badets duk och tillbehör är helt rena och torra före förvaring. Om badet inte är helt torrt kan det uppstå mögel som skadar badduken under förvaringsperioden.

När badet är helt torrt, strö över talkpulver för att förhindra att duken klippar ihop. Vi rekommenderar starkt att badet demonteras när omgivningstemperaturen är över 15°C.

Ta bort och kassera filtret före förvaring.

Vik endast upp duken om omgivningstemperaturen är över 15°C. Förvara badet på en torr plats med en måttlig temperatur mellan 15°C och 38°C och förvara duken och alla tillbehör i en kartong för att bättre skydda PVC-materialet under vinterperioden.

## GARANTIVILLKOR

För support och produktregistrering, besök [bestwaycorp.com/support](http://bestwaycorp.com/support).