

Bestway®

LAY-Z-SPA®



EN
PT
ES
DE
FI
NL
IT
FR
EL
RU
PL
HU
SV



bestwaycorp.com/support



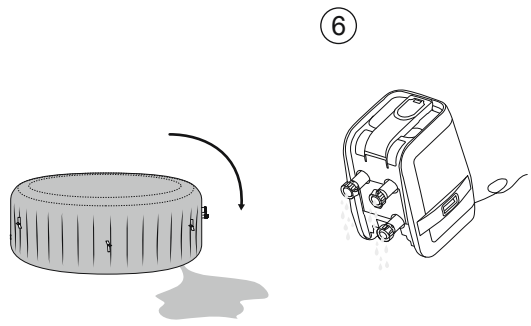
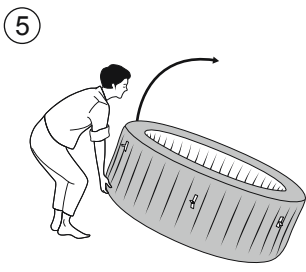
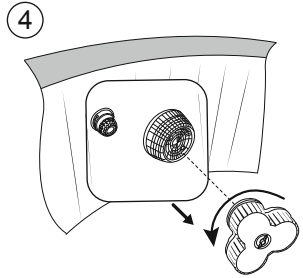
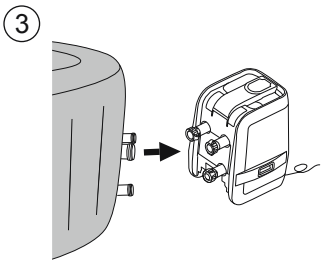
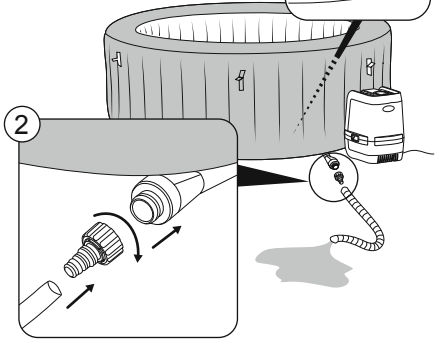
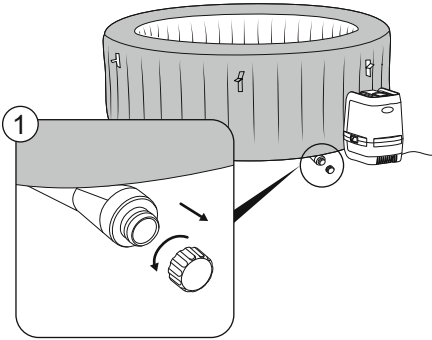

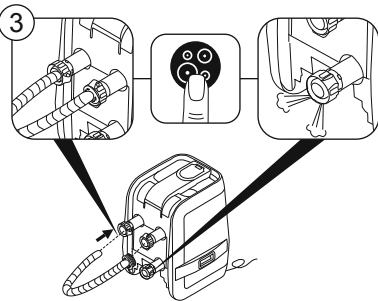
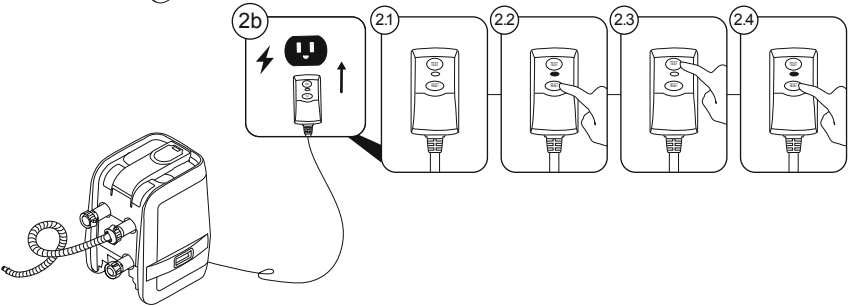
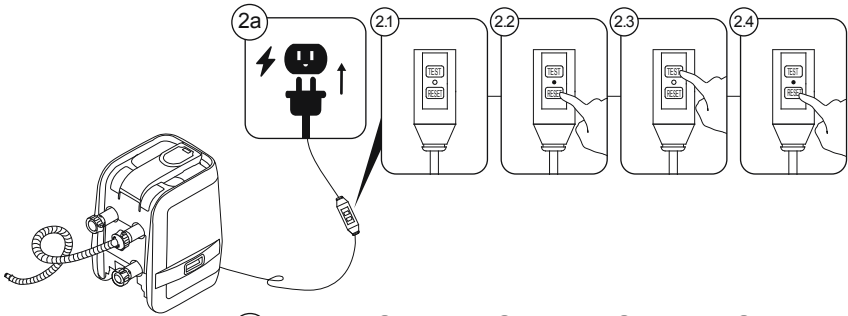
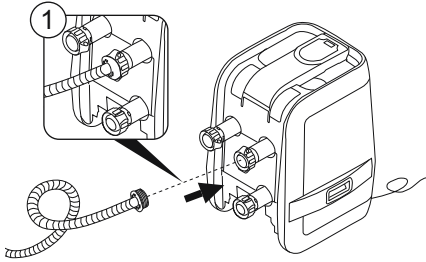

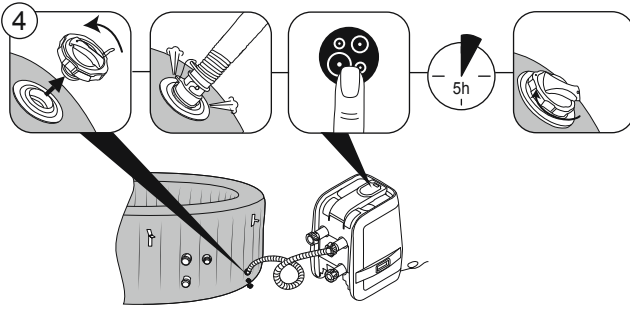

A: ①



②

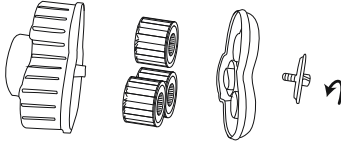

③

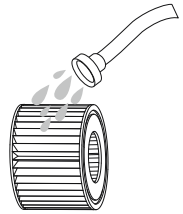

B: ①

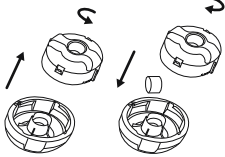

②

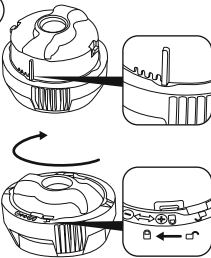

③

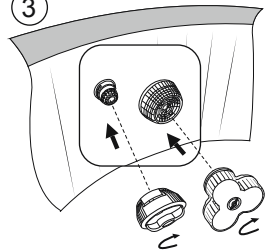

①

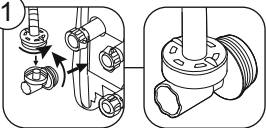

②

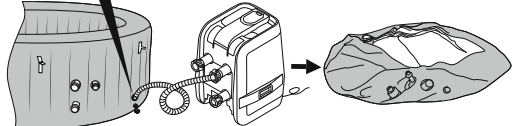
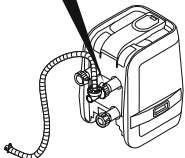
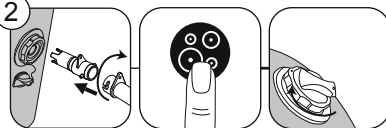



LAY-Z-SPA®

OWNER'S MANUAL

TABLE OF CONTENTS

SAFETY INFORMATION PAGE 6

- Carefully read over the important safety instructions and warnings before operating and keep this manual for future reference. Failure to follow safety information can result in serious injury or death to users.

PRODUCT DESCRIPTION PAGE 11

- Carefully read all product information provided in this manual, including the specifications of the heater. The hot tub heater must be used with an outlet with the corresponding voltage and rating.

PARTS & TOOLS NEEDED PAGE 11

- To check the parts included in the box, consult the part list on the package. Verify that the equipment components represent the model that you had intended to purchase.
- In case of any damaged or missing parts at the time of purchase, visit our website bestwaycorp.com/support.

SETUP INSTRUCTIONS PAGE 11

- For the installation instructions, refer to the illustration steps on the package. Drawings are for illustration purposes only. May not reflect actual product. Not to scale.
- Bestway will not be responsible for any damage caused to the hot tub due to mishandling or failure to follow these instructions.

USAGE INSTRUCTIONS PAGE 13

- For the usage instructions, refer to the illustration steps in this manual. Drawings are for illustration purposes only. May not reflect actual product. Not to scale.
- Bestway will not be responsible for any damage caused to the hot tub due to mishandling or failure to follow these instructions.

MAINTENANCE INSTRUCTIONS PAGE 15

- Liner, cover, filter cartridge, water and chemical maintenance must be performed for the health of your hot tub. Not adhering to guidelines in this section might put you and your family's health at risk.

TABLE OF CONTENTS

DISASSEMBLY & STORAGE INSTRUCTIONS PAGE 16

- Be sure that your hot tub is completely clean and dry before storage. If all parts are not completely dry, mold may result.
- Store in a dry place with a moderate temperature between 15°C (59°F) and 38°C (100°F).

TROUBLESHOOTING PAGE 18

- For help with issues with your hot tub, please consult the Troubleshooting section of this manual.

ERROR CODES PAGE 20

- For help with issues with your hot tub, please consult the Error Codes section of this manual.

WARRANTY INFORMATION PAGE 22

- For information concerning warranty terms, visit our website at www.bestwaycorp.com.

SAFETY INFORMATION

READ AND FOLLOW ALL INSTRUCTIONS.

Carefully read, understand, and follow all information in this user manual before installing and using the spa. These warnings, instructions, and safety guidelines address some common risks of water recreation, but they cannot cover all risks and dangers in all cases. Always use caution, common sense, and good judgment when enjoying any water activity. Retain this information for future use. In addition, the following information can be supplied depending on the spa type. Keep these instructions in a safe place. If instructions are missing, please contact the manufacturer or search it on the website www.bestwaycorp.com.

WARNINGS – SAFETY INSTALLATION

- The appliance must be supplied through a residual current device (RCD) having a rated residual operating current not exceeding 30 mA.
- The spa must be supplied by an earthed power source.
- The power source on the wall of building should be more than 4 m (13.1 feet) away from the pool.
- The spa must be connected to a grounded mains supply socket with a supply cord fitted with a plug and PRCD with a tripping current of 10mA.
- The SPA must only be plugged directly into an earthed socket-outlet of the fixed wiring.
- It is necessary to have the plug accessible after installation of the spa.
- Electric installations should follow national wiring rules, consult a qualified electrician with any questions.
- Do not bury cord. Locate cord to minimize abuse from lawnmowers, hedge trimmers, and other equipment.
CAUTION: In order to avoid a hazard due to inadvertent resetting of the thermal cut-out, this appliance must not be supplied through an external switching device, such as a timer, or connected to a circuit that is regularly switched on and off by the utility.
- Read the instructions before using the appliance and installation or reassembly every time.

WARNINGS - RISK OF ELECTRIC SHOCK TO AVOID ELECTRIC SHOCK, DO NOT USE THE SPA WHEN IT IS RAINING, THUNDERING OR LIGHTNING.

- Don't use extension cord to connect unit to electric supply; provide a properly located outlet.
- Don't plug or unplug the appliance if your hand is wet.

SAFETY INFORMATION

- Never operate any electrical appliance when in your spa or when your body is wet. Never place any electric appliance, such as a light, telephone, radio, or television, within 2 m (6.6 feet) of the spa.
- Install at least 2 m (6.6 feet) from all metal surfaces.
- No part of the appliance is to be located above the bath during use.
- Parts containing live parts, except parts supplied with safety extra-low voltage not exceeding 12V, must be inaccessible to a person in spa pool; Parts incorporating electrical components, except remote control devices, must be located or fixed so that they cannot fall into the spa pool.
- For electric safety, a PRCD is incorporated in the power cord. If the current leakage is detected more than 10mA, the device will operate and cut-off the power supply. In such case, please unplug and stop using the spa at once. Don't repair the product by yourself. Visit our website www.bestwaycorp.com to get the necessary information.
- If the supply cord is damaged, it must be replaced by the manufacturer, its service agent or similarly qualified persons in order to avoid a hazard.
- To reduce the risk of electric shock, do not use extension cord to connect unit to electric supply; provide a properly located outlet.

WARNINGS- TO REDUCE THE RISK OF INJURY

- The water in a spa should never exceed 40°C (104°F). Water temperature between 38°C (100°F) and 40°C (104°F) is considered safe and comfortable for a healthy adult. Lower water temperatures are recommended for young children and when spa use exceeds 10 minutes.
- Since excessive water temperatures have a high potential for causing fetal damage during the early months of pregnancy, pregnant or possibly pregnant women should limit spa water temperature to 38°C (100°F). Limit use to 10 minutes at a time.
- If you feel the water is too hot, before entering a spa, the user should measure the water temperature with an accurate thermometer. If the water temperature is above 45°C (113°F), stop use of the spa until the temperature is reduced to under 40°C (104°F). When using an external thermometer, the temperature showed on the control panel and the external thermometer may be different. The difference should be around 3 degrees. This situation is normal due to the different location where the two instruments read the temperature.
- The use of alcohol, drugs, or medication before or during spa use may lead to unconsciousness with the possibility of drowning.
- Obese people and people with a history of heart disease, low or high blood pressure, circulatory system problems, or diabetes should consult a physician before using a spa.
- People using medication should consult a physician before using a spa since some medication may induce drowsiness while other medication may affect heart rate, blood pressure, and circulation.
- Avoid putting your head under the water at all times.
- Avoid swallowing spa water.
- Consider that the comfortable temperature range during use may be lower than the maximum safe temperature.
- Never operate the spa if inlet/outlet pipes are broken or missing. Never attempt to replace the inlet/outlet pipes. Visit our website www.bestwaycorp.com to get the necessary information.
- Never pour water with a temperature higher than 40°C (104°F) into the spa pool directly.
- Do not use the spa alone.
- People with infectious diseases should not use a spa.
- Do not use the spa immediately following strenuous exercise.
- Immediately leave the spa if you feel uncomfortable or sleepy.
- Always enter and exit the spa slowly and cautiously. Wet surfaces are slippery.
- The pump must be tested before each use. To test, follow the instructions of pump.
- Always keep plug dry, plug in with wet plug is definitely forbidden.
- Always unplug the appliance:
 - Before cleaning or other maintenance.
 - If leaving it unattended on holidays.

SAFETY INFORMATION

- Never wear your contact lenses when in your spa.

DANGER - Risk of Injury. The suction fittings in this spa are sized to match the specific water flow created by the pump. Should the need arise to replace the suction fittings or the pump, be sure that the flow rates are compatible. Never operate the spa if the suction fittings are broken or missing. Never replace a suction fitting with one rated less than the flow rate marked on the original suction fitting.

CAUTION: After using your spa for 3-5 years, to ensure the safety and performance of the spa, the main components, such as the heating element, air blower motor and non-return valves have to be checked by a professional electrician. If the electrician finds problems during the inspection, visit our website www.bestwaycorp.com to get the necessary information.

WARNINGS – NON-SWIMMERS SAFETY

- Continuous, active, and vigilant supervision of weak swimmers and non-swimmers especially in exercise spas, by a competent adult is required at all times (remembering that children under five years of age are at the highest risk of drowning).
- Designate a competent adult to supervise the spa each time it is being used.
- Weak swimmers or non-swimmers should wear personal protection equipment, especially when using the exercise spa.
- When the spa is not in use, or unsupervised, remove all toys from the spa and its surrounding area to avoid attracting children to the spa.

WARNINGS – SAFETY DEVICES AND EQUIPMENT

- A safety cover or other safety protection device shall be used, or all doors and windows (where applicable) shall be secured to prevent unauthorized access to the spa.
- Barriers, covers, alarms, or similar safety devices are helpful aids, but they are not substitutes for continuous and competent adult supervision.
- It is recommended to keep rescue equipment (e.g. a ring buoy) by the spa (if appropriate).
- Keep a working phone and a list of emergency phone numbers near the spa.
- It is recommended to consult experts and/or local authorities to apply local or national laws/regulations relating to childproof fencing, safety barriers, lighting, and other safety requirements.

WARNINGS – SAFE USE OF THE SPA

- Encourage all users especially children to learn how to swim.
- Learn Basic Life Support (Cardiopulmonary Resuscitation - CPR) and refresh this knowledge regularly. This can make a life-saving difference in the event of an emergency.
- Instruct all spa users, including children, what to do in case of an emergency.
- Never dive into any shallow body of water. This can lead to serious injury or death.
- Do not use the spa when using alcohol or medication that may impair the bather's ability to safely use the spa.
- When covers are used, remove them completely from the water surface before entering the spa.
- Protect spa occupants from water related illnesses by advising them to keep water treated and practicing good hygiene. Consult the water treatment guidelines in the user's manual.
- Store chemicals out of the reach of children.
- Use the signage provided on the spa or within 2 meters of the spa in a prominent visible position.
- Removable ladders, when removed, shall be stored safely where children cannot climb on it.
- This appliance can be used by children aged from 8 years and above and persons with reduced physical, sensory or mental capabilities or lack of experience and knowledge if they have been given supervision or instruction concerning use of the appliance in a safe way and understand the hazards involved. Children shall not play with the appliance. Cleaning and user maintenance shall not be made by children without supervision.
- Water attracts children; always attach a spa cover after each use.

DANGER - Risk of Accidental Drowning (especially children under 5 years). Caution shall be exercised to

SAFETY INFORMATION

prevent unauthorized access to the spa by children. This can be reached by adult supervisor securing the means of access or installing a safety protection device to the spa. To avoid accidents during spa use, ensure that children are kept under constant adult supervision.

WARNINGS - SAFE WATER MAINTENANCE AND CHEMICAL USE

- Never add water to chemicals. Always add chemicals to water to avoid strong fumes or violent reactions that may result in hazardous chemical spray.
- Regarding the information pertaining to cleaning, maintenance of water, and disposal of water, please see the "MAINTENANCE" section.
- Do not use spa during chemical maintenance.
- Any manual dosing of chemicals shall not be performed while bathers are present in the spa.
- Consult your local government authority for water regulations related to convenient water supply for filling the spa.

WARNINGS - SAFE SETUP AND STORAGE

- We strongly recommend not to unfolding and inflating the spa if the ambient temperature is below 15°C (59°F). We suggest inflating the spa indoors, and then continuing to setup outdoors. If the outdoor temperature is lower than 6°C (42.8°F), the spa heater must always be on. In this mode, the Freeze Shield® system can keep the internal temperature between 6°C (42.8°F) and 10°C (50°F) to prevent damage, such as water freezing in the pipes or the circulation system.

CAUTION: If alarms pop up on the spa, the Freeze Shield® system will stop working. Be sure to check the status of your spa if the outdoor temperature is below 6°C (42.8°F). In case of a long-term absence from home when there is a risk of temperatures falling below 6°C (42.8°F), we strongly suggest disassembling the spa and storing it following the storage procedure.

- Do not leave the spa empty for extended period of time. Do not expose the spa to direct sunlight for extended period of time.
- When the appliance will be not used for a long time, such as in the winter, the spa or pool set should be disassembled and stored indoors.
- Do not to place the spa on a slippery surface and make sure the surface is free of sharp objects before installation.
- To avoid damage to the pump, the spa must never be operated unless the spa is filled with water.
- For safety reasons, only use the accessories provided or approved by the spa manufacturer.
- Regarding the information pertaining to the installation, refer to the following paragraph of the manual.
- Whenever the spa is emptied, the filter should be cleaned (and drained/dried, where applicable).
- Please examine equipment before use. Notify Bestway at the customer service address listed on this manual for any damaged or missing parts at the time of purchase. Verify that the equipment components represent the models that you had intended to purchase.
- This product is not intended for commercial use.
- Always keep the spa cover on to minimize heat loss during heating of the spa between uses (but not while it is being used). Ensure the cover is fitted tightly, as per instructions to maximize insulation. It shall be recommended that the cover, when not in use, should be kept off the ground to retain its cleanliness (particularly the surface in close proximity to the water spa water surface). The cover should be stored in an appropriate location, where it cannot be damaged, or cause damage.
- Check the set water temperature and consider lowering it for the times when the spa will typically not be in use.
- Depending on external conditions, consider turning off the heater entirely if not using the spa for an extended period of time (where the spa provides this option, but still maintains residual disinfection/pH-values).
- It is recommended to use an insulating ground cloth underneath the spa to minimize heat loss through the bottom of the spa.
- Maintain clean filters to preserve appropriate working conditions for the pump and avoid unnecessary water replacement and re-heating.

SAFETY INFORMATION

- Keep the spa away from the rest area to minimize noise disturbance.
- Do not put the cover on the ground or any other dirty surface when not in place on the spa.
- When the spa is being used, the cover should be placed in a clean, dry area, otherwise it can pick up dirt and bacteria. Covers should not be put on wooden tables or wooden decking because of the risk of bleaching the wood. A cover lifter, or similar device, is useful for ensuring that the cover does not come into contact with the ground. A cover lifter is strongly recommended for spas in rental settings.
- Recommended to ask a qualified contractor or a structural engineer to verify if the support material is strong enough to support the maximum design load of the spa, spa water and bathers. Read the filled weight information on the package.

WARNINGS – ONLY FOR SPA EQUIPPED WITH Wi-Fi

- Transmitter working frequency of Wi-Fi: 2412~2472MHz
- Transmitter maximum output power of Wi-Fi: 18dBm
- Transmitter working frequency of Bluetooth LE: 2402~2480MHz
- Transmitter maximum output power of Bluetooth LE: 8dBm

SAVE THESE INSTRUCTIONS

DISPOSAL



Electrical products should not be disposed of with household waste. Please recycle where facilities exist. Check with your local authority or retailer for recycling advice.

TECHNICAL SAFETY INSTRUCTION

PRCD

- Before inserting plug into a power outlet, make sure the current rate of the power outlet is suitable for the pump.
- The spa is a class I electrical appliance and must be connected directly to a grounded socket. It is recommended to only use a socket which is resistant to humidity and capable of high-power loading. Regularly check the plug and socket for signs of damage before using the spa – do not use the spa if the plug or socket is damaged. If you are unsure about the quality of the electrical supply, please consult a qualified electrician before use.
- The PRCD plug must be tested before each use to avoid risk of electric shock.
- Do not use the pump if this test fails. For assistance, please visit the support section on our website, www.bestwaycorp.com.

SPA HEATER EQUIPOTENTIAL BONDING TERMINAL

- It is recommended to arrange for a qualified electrician to connect the spa pump to an equipotential bonding terminal using a minimum 2.5mm² solid copper conductor.

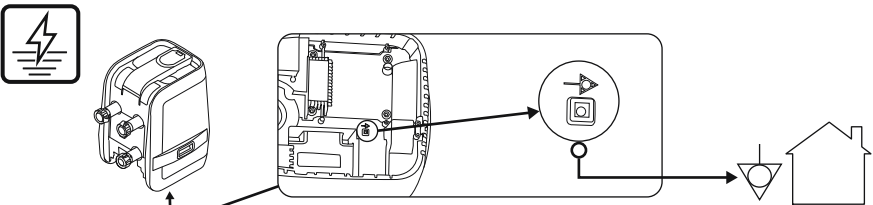

PRODUCT DESCRIPTION

HOT TUB HEATER SPECIFICATIONS:

Power Rate
220-240V AC, 50Hz, 2150W

PARTS & TOOLS NEEDED

Compare the parts in your box to the parts listed on the top of the package. Verify that the equipment components represent the model that you had intended to purchase. If any parts are damaged or missing at the time of purchase, visit our website bestwaycorp.com/support.

SETUP INSTRUCTIONS

OVERVIEW

CHOOSING THE CORRECT LOCATION:

The location chosen where the hot tub will be installed must adhere to the following conditions:

- Because of the combined weight of the water inside the hot tub and the users, the surface chosen must be capable of uniformly supporting the total weight for the entire time the hot tub is installed.
- The location selected must be no more than the length of the hot tub cord from the wall socket. The hot tub plug must be plugged directly into the wall socket.
- For both indoor and outdoor installations, adequate drainage must be present.
- The surface must be flat and smooth. If the surface is inclined or uneven, it can create an unbalanced load on the structure of the hot tub. This can damage the welding points.
- The surface must be clear of any type of object. Due to the weight of the water, any object under the hot tub could damage or perforate the bottom of the hot tub.
- The selected location must not have overhead power lines or trees. Be sure the location does not contain underground utility pipes, lines or cables of any kind.
- The selected location must be far from house entrance. Do not position any equipment or other furniture around the hot tub. The water that comes out of the hot tub during use or due to product malfunctions can damage furniture surrounding the hot tub.
- Do not assemble the hot tub on carpet or other floor materials (ex. untreated cork, timber or other porous materials) that have the potential to harbor moisture and bacteria or that could be affected by water treatment chemicals used in the hot tub.
- Consult your local government authority for installation regulations.

Suggested surfaces: grass, ground, concrete and all other surfaces that respect the above set-up conditions.

Surfaces to avoid: mud, sand, gravel, deck, balcony, driveway, platform, soft/loose soil or other surface that does not meet the above set-up conditions.

FOR WI-FI ENABLED HOT TUBS ONLY:

To choose the correct location for an app-controlled hot tub, read the hot tub Wi-Fi instruction leaflet included in the package and these instructions.

INDOOR INSTALLATION:

Be aware of these special requirements if you install the hot tub indoors.

- Humidity is a natural side effect of hot tub use that could cause damage to property without proper precaution.
- Determine the effects of moisture on exposed wood, structural materials, or surrounding objects in the proposed location.

SETUP INSTRUCTIONS

- To minimize these effects in an indoor environment, provide plenty of ventilation to the selected area. Consult an expert to confirm the installation area is properly ventilated prior to use.
- To avoid home or property damage, only install the hot tub in an area with an adequate drainage system. Water may flow out of the hot tub during filling, draining, or when in use.

OUTDOOR INSTALLATION:

Be aware of these special requirements if you install the hot tub outdoors.

- The selected surface must be clear of aggressive plants and weed species. Types of strong vegetation could grow through the liner and create water or air leakage. Grass or other vegetation that may cause odor or slime to develop must be eliminated from the chosen location.
- The selected location must not have overhead power lines or trees. Be sure the location does not contain underground utility pipes, lines or cables of any kind.
- Do not leave the hot tub's surface exposed to direct sunlight for long periods of time. We recommend protecting the hot tub from direct sunlight exposure with a cover when not in use.
- Consult a local professional installer for environmental conditions, such as ground water and risk of frost.

Follow the important requirements above to choose the correct surface and location to set up your hot tub.

NOTE: If parts become damaged because the set-up surface and location do not adhere to these instructions, it will not be considered a manufacturer defect and will void the warranty and any service claims. It is the owner's responsibility to ensure the site meets the requirements at all times.

ASSEMBLY INSTRUCTIONS

For installation instructions, scan the QR code printed on the front cover or follow the drawings printed on the top of the package. Drawings are for illustration purposes only. May not reflect actual product. Not to scale.

- Do not use an extension cord or multi-plug adapter with the hot tub heater as it is dangerous and can cause the plug to overheat, potentially damaging the equipment and surrounding items.
- Place the hot tub away from the rest area to minimize noise disturbance.
- Keep at least 1 m (3 ft. 3 in.) of clearance around the hot tub.
- Do not use saltwater to fill the pool. High concentrations of salt can corrode the internal metal components.
- The filtration system of the hot tub is designed to only be used with the filter cartridge. Any other component added inside the filter set can cause damage to the filtration system. This will not be covered by the warranty.

NOTE: Before assembling the hot tub, lay the liner in the sun to help soften the material and make it easier to set up.

INFLATION INFORMATION

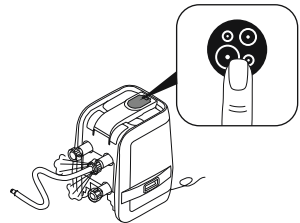

- When inflating, you will notice that air will be expelled from the area where the air hose connects to the pump. This is normal.
- Do not cover the holes on the base of the inflation hose, the inflation hose is designed to inflate the hot tub to the correct pressure. This will over-inflate the liner and damage the structure.
- Do not use an air compressor to inflate the hot tub.
- Do not drag the hot tub on rough ground as this may cause damage to the liner.
- Please inflate the hot tub when the outdoor ambient temperature is above 15°C (59°F).



USAGE INSTRUCTIONS

CONTROL PANEL



ON/OFF BUTTON: After activating the RCD/PRCD, press and hold the  button for 2 seconds. The  button will light up green and the control panel can now be used. Press and hold the  button for 2 seconds to turn off all activated functions.





CELSIUS/FAHRENHEIT TOGGLE: The temperature can be displayed in either Fahrenheit or Celsius.





LOCK/UNLOCK BUTTON: To lock or unlock the pump, press this button for 2 seconds. The pump also has a 5-minute auto-lock, and this light will turn on.





POWER-SAVING TIMER BUTTON: Helps to avoid wasting power by setting the time and duration of the heating cycle for the hot tub. Follow these steps to activate the POWER-SAVING function:



Press the  button and the  LED starts to flash.



Press the  or  button to adjust the heating time (1-999 hours).

Press the  button again to confirm the heating time.

After setting the heating time, the  LED starts to flash.

Press the  or  button to set the timer (0-999 hours). This is the amount of time before the activation of the heating function. If the timer is set to 0 hours, the heating system will activate immediately.

Press the  button again or simply touch nothing for 10 seconds to confirm the setting. The  LED turns on, and the timer for the activation of the heating function begins. The screen flashes the current temperature and time alternately.



To modify the timer settings, press the  button and use the  or  button to adjust.



To cancel the settings, hold the  button for 2 seconds.

When the POWER-SAVING function is activated, all other control panel functions (massage, filtration) except the heating function can be used.

The POWER-SAVING function is not an automatic function. After one complete cycle (timer and heating duration), this function must be set again.



HEAT BUTTON: Press the  button to activate the heating system. When the light of the  button is red, the heating system is activated. When the light is green, the water has reached the set temperature.

When the heating system is activated, the filtration system will automatically start, and the button  will turn on; rotate the air suction valve to the locked position . After turning off the heating system, the filtration system will continue to operate.

Air Suction Valve

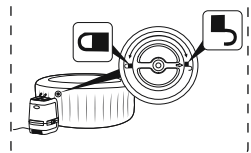

USAGE INSTRUCTIONS





TEMPERATURE ADJUSTMENT BUTTONS: Pressing the ▲ or ▼ buttons will activate the display, which will flash, showing the set temperature for 3 seconds. After that it will show the actual water temperature. Adjust the set temperature using the ▲ or ▼ button.



The default set temperature is 35°C (95°F).
Temperature adjustments range from 20°C (68°F) to 40°C (104°F).





HYDROJET™ MASSAGE SYSTEM BUTTON: Press the  button to activate HydroJet™ massage function. The light of the  button turns red when activated. Rotate the air suction valve to the unlocked position  for maximum power. The system will shut off automatically after 1 hour. Do not run the HydroJet™ massage system without water.



MASSAGE SYSTEM BUTTON: Press the  button to activate the massage system, which has a 30-minute auto-shutoff feature. The light of the button becomes red when activated. Do not run the massage system when the cover is attached. Air can accumulate inside the hot tub and cause irreparable damage to the cover. The heat and massage system can be activated at the same time.

2-LEVEL MESSAGE REGULATION: Push once for the full-power massage (L1). Push again for a lower power massage (L2). Push it a third time to shut the massage function off. When inflating the hot tub liner, make sure that the massage function is running at full power.



WATER FILTER BUTTON: The  button turns the filter pump on and off. The  button lights up red when activated.



WI-FI ACTIVATION: For Wi-Fi and smartphone app operation instructions, read the hot tub Wi-Fi instruction leaflet included in the package.

THE WATER HEATER RATE MAY CHANGE IN THE CONDITIONS BELOW:

- When the outdoor temperature is below 15°C (59°F).
- If the cover is off or not in the correct position. Always keep the cover on the hot tub when it is heating up or is not in use; it minimizes heat loss while preventing dust from contaminating the water.
- The water temperature shown on the display may not be correct if the filtration system is not activated. To read the correct water temperature on the display, run the filtration system for at least a minute.
- The water temperature as tested by an external thermometer may vary from the temperature as displayed on the hot tub panel by as much as approximately 3°C (37.4°F).

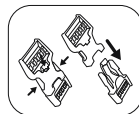

WINTER USE INSTRUCTIONS

It is important to follow these guidelines if you are setting up the hot tub during the winter. This will prevent damage to the hot tub heater and liner material, drastically extending the life of the product.



FREEZE SHIELD®

- If the outdoor temperature is below 15°C (59°F), unfold and inflate the hot tub indoors using the hot tub pump to avoid damaging the liner. This will make the hot tub liner more flexible and easier to set up.
- Continue setup outdoors by positioning the hot tub liner in the desired area, then connect the hot tub pump and fill with water. The water temperature used to fill the hot tub must be above 6°C (42.8°F), otherwise when you start the hot tub heater, the E03 alarm will appear.
- If the Freeze Shield® system isn't working, alarms will appear on the display screen. Be sure to continuously check the status of your hot tub if the outdoor temperature is below 6°C (42.8°F). If you have a long-term absence from your home when there is a risk of temperatures falling below 6°C (42.8°F), we strongly suggest disassembling the hot tub and storing it following the Disassembly and Storage Instructions.
- Any damage due to using the hot tub in these conditions is the responsibility of the customer. Do not use the hot tub when the outdoor temperature reaches -10°C (14°F); follow the Disassembly and Storage Instructions for proper procedures.

USAGE INSTRUCTIONS

HEATING TIMES

For the water to reach 40°C (104°F), the time required is based on the starting water temperature and outdoor temperature. The data below is purely for reference.

To display the current water temperature, run the filter system for at least a minute.

Outdoor Temperature	Water Temperature	Set Temperature	Heating Time
10°C (50°F)	10°C (50°F)	40°C (104°F)	16-24 hours
15°C (59°F)	15°C (59°F)	40°C (104°F)	12-20 hours
20°C (68°F)	20°C (68°F)	40°C (104°F)	10-18 hours
25°C (77°F)	25°C (77°F)	40°C (104°F)	8-12 hours
30°C (86°F)	30°C (86°F)	40°C (104°F)	5-8 hours

MAINTENANCE INSTRUCTIONS

Ensure the pump is unplugged before conducting any hot tub maintenance.

LINER

- It is normal for your hot tub liner to appear as if it is losing air due to variations in ambient temperature that may change the internal air pressure in the liner. Follow the assembly instructions and inflate to the accurate pressure, when needed.
- When detaching the pump from the liner, to avoid water from coming out of the pipes, block the pipe by screwing on the cap and installing the stoppers on the debris screens.

COVER

- The inside and outside of the cover should be cleaned periodically by using a gentle detergent for the PVC material.

FILTER CARTRIDGE

- To optimize the performance of the filtration system, check and clean your filter cartridge every day.
- We recommend changing your filter cartridge every week or replacing it if after washing, the filter cartridge remains soiled and discolored.

WATER

Many pollutants settle below the water line. These pollutants can cause bacterial, algal or fungal growth. After a while, tenacious stains or biofilms may develop on the accessible surfaces below the water line. It is recommended to clean your hot tub as regularly as needed.

- To keep your water clean, run the filtration system and perform chemical maintenance every day, the filtration system eliminates the debris in the water and the chemical maintenance sanitizes the water.
NOTE: When performing the chemical maintenance, use the chemical dispenser with tablets only (do not use granules). Don't throw chemical products (tablets, granules or liquid) directly in the water; the chemicals will settle on the bottom of the hot tub, damage the material and discolor the PVC.
- Water quality will be directly related to frequency of use, number of users and overall maintenance of the hot tub. The water should be changed every 3 days if there is no chemical treatment being performed. It is highly recommended to use tap water to fill the hot tub to minimize the influence of unwanted pollutants, such as minerals.
- We recommend taking a shower before using your hot tub, as cosmetic products, lotions and other residues on the skin can quickly degrade water quality.

MAINTENANCE INSTRUCTIONS

Chemical Tablets (Not Included):

- Remove the chemical dispenser from the hot tub when the hot tub is in use.
- After performing chemical maintenance and before using the hot tub, use a test kit (not included) to test the water chemistry. We recommend maintaining your water chemical balance as follows:

pH	Total Alkalinity	Free Chlorine
7.4-7.6	80-120ppm	2-4ppm

- Hot tub damage resulting from misuse of chemicals and mismanagement of water is not covered by the warranty.
- Pool chemicals are potentially toxic and should be handled with care. There are serious health risks from chemical vapors and the incorrect labeling and storage of chemical containers.
- Please consult your local pool or chemical supply retailer for more information about chemical maintenance. Pay close attention to the chemical manufacturer's instructions.
- Over-usage of chemicals will damage the hot tub, including but not limited to discoloration of the printing, damaged welding points in the material and liner deterioration.

DISASSEMBLY & STORAGE INSTRUCTIONS



DRAINING

To drain the hot tub, follow the drawings. Drawings are for illustration purposes only. May not reflect actual product. Not to scale.



DRYING

- To dry the different parts of the hot tub, follow the drawings. Drawings are for illustration purposes only. May not reflect actual product. Not to scale.
- After draining the hot tub, some water may remain in the pump, liner chamber, massage chain and inflatable cover. Make sure that all of these parts of the hot tub are completely dry. This is essential to extend the life of the hot tub and to avoid mildew.
- The water inside the liner chamber and the inflatable cover is from the humidity in the air used to inflate them. The amount of water will vary depending on the amount of humidity in your area.



CLEANING

Detergent residue and dissolved solids from bathing suits and chemicals may build up on the hot tub walls. Use soap and water to clean the walls and rinse thoroughly. Do not use hard brushes or abrasive cleaners.

DISASSEMBLY & STORAGE INSTRUCTIONS



DEFLATING

- To deflate the hot tub, follow the drawings. Drawings are for illustration purposes only. May not reflect actual product. Not to scale.
- The hot tub is equipped with a deflation function to remove all the air from inside the chamber to make it easier to pack and store.

REPAIRING

When repairing the cover or interior floor:

Use the provided repair patch to repair tears or punctures.

- Clean the area, and carefully peel the patch.
- Stick the patch over the damaged area.
- Wait 30 seconds before re-inflation.

When repairing the walls or exterior floor:



Use the provided repair patch and glue (not included) to repair tears or punctures.

- Clean and dry the area to be repaired.
- Cut the provided patch to the appropriate size. DO NOT peel the patch.
- Use glue (not included) to coat one side of the newly cut patch. Make sure the glue is evenly distributed. Wait for 30 seconds and then place the patch with glue over the damaged area.
- Smooth out any trapped air bubbles and press down firmly for two minutes.
- Wait 30 minutes before re-inflation.

STORAGE

- Remove all accessories and make sure the hot tub liner, inflatable cover, pump and accessories are completely clean and dry before storing. If the hot tub is not completely dry, mold may form and damage the hot tub liner during the storage period.
- Fold the hot tub liner only if the ambient temperature is above 15°C (59°F) to ensure pliability.
- Store the hot tub in a dry place with a moderate temperature between 15°C (59°F) and 38°C (100°F).
- We strongly recommend positioning the hot tub liner and inflatable cover inside a carton box to better protect the material during the winter months.

TROUBLESHOOTING

Problems	Probable Causes	Solutions
Pump stopped working	Power failure.	Check power source.
	Power circuit is broken.	For assistance, please visit the support section on our website, www.bestwaycorp.com .
Pump is not heating properly with lid	Temperature set too low.	Set the hot tub to a higher temperature; refer to pump operation section.
	Dirty filter cartridge.	Clean/replace the filter cartridge (refer to Filter Cartridge Cleaning and Replacement section).
	Hot tub is not covered properly with lid.	Properly attach the cover.
	Heating element failure.	For assistance, please visit the support section on our website, www.bestwaycorp.com .
Massage system is not working	Air pump is overheating.	Unplug the pump, wait two hours until the pump is cool, insert the plug and press the Massage System Button.
	Massage stops automatically after 30 minutes.	Press the Massage System Button to reactivate.
	Air pump is broken.	For assistance, please visit the support section on our website, www.bestwaycorp.com .
Pump adapters are not level with the hot tub adapters	The material will change shape; this is normal.	Elevate the pump with wood or another type of insulated material to bring the pump's adapters to the same level as the hot tub's adapters.
Hot tub air is leaking	Hot tub is torn or punctured.	Use provided repair patch
	Air valve is loose.	Using soapy water, cover the air valve to check if air is leaking – the soap will bubble where there is a leak. If so, fasten the air valve by turning it clockwise.
Water is not clean	Insufficient filtering time.	Increase filtration time.
	Dirty filter cartridge.	Clean/replace the filter cartridge (refer to Filter Cartridge Cleaning and Replacement section).
	Improper water maintenance.	Refer to the chemical manufacturer's instructions.
RCD/PRCD test failed	Hot tub or RCD/PRCD is defective.	For assistance, please visit the support section on our website, www.bestwaycorp.com .
Control panel is not working	The control panel has an auto-lock, which is activated after 5 minutes of inactivity; if the lock icon  is highlighted, the control panel is locked.	<ol style="list-style-type: none"> 1. To unlock the control panel, press the  button for 3 seconds. If the control panel will not unlock, restart the pump – unplug and plug it back in. 2. Press the  button for 2 seconds if the problem persists.
	Control panel is not activated.	For assistance, please visit the support section on our website, www.bestwaycorp.com .

TROUBLESHOOTING

Problems	Probable Causes	Solutions
Water leaks from the adapters between the pump and hot tub	Seals are missing inside the pump adapters.	Insert the stopper caps on the hot tub ports to prevent the water from escaping and disconnect the pump. Check if the seals are in place.
	Seals are not in the correct position.	If the seals are not in the correct position, open the gears and place the seals in the correct position.
	Seals are damaged.	If the seals are damaged, they must be replaced. For assistance, please visit the support section on our website, www.bestwaycorp.com .
	Adapters are not tightened correctly.	If the seals are in the correct position, then the adapters are not tightened correctly. Connect the pump to the hot tub, hand-tighten the adapters and remove the stopper caps from the hot tub ports. If it is still leaking, tighten the adapter until it isn't.
The HydroJet™ massage system is not working	The button light is on, but the water doesn't flow out from the jets.	The thermofuse cut off the power due to a high temperature being reached by the motor. Power off the hot tub heater for about 3 hours, wait for the temperature to drop, and restart the HydroJet™ massage function. If the problem remains, please visit the support section on our website, www.bestwaycorp.com .
	The HydroJet™ massage system shuts off automatically after 1 hour.	Restart the HydroJet™ massage function again to enjoy your hot tub.

FOR WI-FI ENABLED HOT TUBS ONLY



Problems	Probable Causes	Solutions
The Wi-Fi setup is not successful	The pump has been connected to the wrong band.	If the router your pump is connected to is dual-band and currently not connecting to a 2.4GHz network, please switch to another band of the same router (2.4GHz) and try to pair pump heater again. 5GHz networks are not supported.
	The hot tub pump location is too far from the router.	Check with your cell phone to see if there is full Wi-Fi signal. If the strength of the signal on your phone is too low, check where the strength of the Wi-Fi signal is full and place the hot tub in that position.
	The pump was connected to the wrong Wi-Fi name.	Start the connection procedures again and be sure that the network name is typed correctly.
	The Wi-Fi password used during the connection is wrong.	Start the connection procedures again and be sure that the password is correct.
	The strength of the Wi-Fi signal is not stable.	1. Check that the router works correctly. 2. Go near the hot tub and check the signal on your phone. If the signal strength is not stable, check the condition of your router. If the signal strength is full, repeat the procedures to connect the hot tub to the network.
	There is an appliance near the hot tub pump or the router that creates signal interference.	The Wi-Fi connectivity can be interrupted by electromagnetic or other interferences. Keep the appliance away from other electronic devices that may cause interference.
	Your phone will not connect to the Wi-Fi network during the registration.	Check if the mobile device is in airplane mode. Make sure to have the airplane mode deactivated when connecting to the Wi-Fi network.
	There is an issue with the app.	Consult the Help section in the app for extensive and up-to-date troubleshooting tips. For assistance, please visit the support section on our website, www.bestwaycorp.com .

TROUBLESHOOTING





WI-FI LED LIGHT STATUS

Light Status	Meaning	Solutions
Light flashes slowly	Ready to connect to the router.	Connect to the Wi-Fi using your phone.
Light is on	Connected to the router.	N/A - already connected to the Wi-Fi.
Light flashes quickly	Lost Wi-Fi signal.	Check the status of your router and repeat the procedures to connect the hot tub to the network.
Light is off	Light is damaged / Problem with Wi-Fi module.	For assistance, please visit the support section on our website, www.bestwaycorp.com .





ERROR CODES

Error Code	Probable Causes	Solutions
<p>The water flow sensors work without pressing the filter or heat button.</p> 	The water flow sensor flags didn't fall back into the correct position.	Unplug the plug gently, strike the side of the pump but not violently, and plug it back in.
	The water flow sensors are broken.	For assistance, please visit the support section on our website, www.bestwaycorp.com .
<p>The water flow sensors do not detect enough water during the filtering and/or heating functions.</p> 	The 2 stopper caps are still inside the pool.	Remove the 2 stopper caps before heating. Refer to the Assembly section for more information.
	The filter cartridge is dirty.	Remove the filter set from inside the hot tub and push the filter or heat button. If no alarm appears, clean or change the filter cartridge in the pump.
	<p>Activate the filter or heat system and put your hand in front of the outlet pipe inside the pool to check if you can feel water flowing out.</p> <ul style="list-style-type: none"> If no water flows out, the water pump is broken. If water flows out but the alarm still appears, the water flow sensors are broken. 	For assistance, please visit the support section on our website, www.bestwaycorp.com .
	The filter is blocked.	<ol style="list-style-type: none"> Clean the filter and check for damage. Replace or re-install as necessary. For assistance, please visit the support section on our website, www.bestwaycorp.com.
	The pipes in the liner are bent or have poor water flow.	Check the hot tub connection to see if the pipes are bending. For assistance, please visit the support section on our website, www.bestwaycorp.com .
	The debris screens are blocked by hard water due to calcium build-up.	<ol style="list-style-type: none"> Empty the hot tub and place a garden hose inside the pipes to wash away the debris. To be sure all the debris is removed, do this from the outside and inside of the hot tub. Use a toothbrush to remove any stubborn debris. For assistance, please visit the support section on our website, www.bestwaycorp.com.

ERROR CODES

Error Code	Probable Causes	Solutions
<p>The water flow sensors do not detect enough water during the filtering and/or heating functions.</p> 	The washers are worn or damaged.	<ol style="list-style-type: none"> 1. Check the washers inside the coupling for damage. Unscrew the couplings and remove the washer for further inspection. 2. For assistance, please visit the support section on our website, www.bestwaycorp.com.
<p>The pump's thermometer reads the water temperature below 4°C (40°F).</p> 	The water temperature is lower than 4°C (40°F).	The hot tub is not designed to operate with water temperatures lower than 4°C (40°F). Unplug the pump and only re-start the pump when the water temperature reaches 6°C (42.8°F).
	If the water temperature is higher than 7°C (44.6°F), the pump's thermometer is broken.	For assistance, please visit the support section on our website, www.bestwaycorp.com .
<p>The pump's thermometer reads the water temperature as over 50°C (122°F).</p> 	The water temperature is over 50°C (122°F).	The hot tub is not designed to operate with water temperatures greater than 40°C (104°F). Unplug the pump and restart it when the water temperature reaches 38°C (100°F) or lower.
	The ambient temperature is higher than 40°C (104°F) or the hot tub has been exposed to direct sunlight for an extended period.	Unplug and detach the pump and drain the hot tub. After 15 minutes, reattach the pump, plug it back in and restart the heating function. If the alarm appears again, consider moving the hot tub to another location without direct sunlight.
	If the water temperature is lower than 45°C (113°F), the pump's thermometer is broken.	For assistance, please visit the support section on our website, www.bestwaycorp.com .
<p>The pump's thermometer connection has issues.</p> 	The connection between the temperature sensor and the PCB may have an issue.	Unplug the hot tub, wait 5 minutes, and then plug it back in while switching the pump on. If the alarm appears again, please visit the support section on our website, www.bestwaycorp.com .
<p>The pump's thermometer reads the water temperature as over 52°C (125.6°F).</p> 	The water temperature is over 52°C (125.6°F).	The hot tub is not designed to operate with water temperatures greater than 40°C (104°F). Unplug the pump and restart it when the water temperature reaches 38°C (100°F) or lower.
	The ambient temperature is higher than 40°C (104°F) or the hot tub has been exposed to direct sunlight for an extended period.	Unplug and detach the pump and drain the hot tub. After 15 minutes, reattach the pump, plug it back in and restart the heating function. If the alarm appears again, consider moving the hot tub to another location without direct sunlight.
	If the water temperature is lower than 45°C (113°F), the pump's thermometer is broken.	For assistance, please visit the support section on our website, www.bestwaycorp.com .

ERROR CODES

Error Code	Probable Causes	Solutions
<p>Water leakage inside the pump.</p> 	The system has detected some water leakage inside the pump.	For assistance, please visit the support section on our website, www.bestwaycorp.com .
<p>Wi-Fi module connection failed.</p> 	The Wi-Fi module is damaged.	For assistance, please visit the support section on our website, www.bestwaycorp.com . NOTE: Press any button to remove the alarm and continue to use the hot tub without the Wi-Fi connection.
<p>Electricity is detected from the ground wire.</p> 	An appliance in your home may have an electric leak.	Call an electrician immediately to understand if power is flowing inside the grounding connection. If the problem continues, to use your hot tub safely, we strongly recommend connecting the hot tub plug to a socket with independent grounding.
	The pump has a problem.	For assistance, please visit the support section on our website, www.bestwaycorp.com .
<p>Ground connection failed.</p> 	The ground system of the wall socket where the hot tub is connected has a problem.	Connect the hot tub pump to a new socket or call an electrician to check the wall socket. If the problem continues, we suggest creating an independent grounding connection to the wall socket.
	The pump has a problem.	For assistance, please visit the support section on our website, www.bestwaycorp.com .

WARRANTY TERMS

For support and product registration, please visit bestwaycorp.com/support.



LAY-Z-SPA®

MANUAL DO PROPRIETÁRIO

ÍNDICE

INFORMAÇÕES DE SEGURANÇA

PÁG. 24

- Leia atentamente as instruções e avisos de segurança importantes antes de utilizar o aparelho e guarde este manual para referência futura. O não cumprimento das informações de segurança pode resultar em ferimentos graves ou na morte dos utilizadores.

DESCRIÇÃO DO PRODUTO

PÁG. 29

- Leia atentamente todas as informações sobre o produto fornecidas neste manual, incluindo as especificações do aquecedor. O aquecedor de banheira de hidromassagem deve ser utilizado numa tomada com a tensão e a potência correspondentes.

PEÇAS E FERRAMENTAS NECESSÁRIAS

PÁG. 29

- Para verificar as peças incluídas na caixa, consulte a lista de peças na embalagem. Verifique se os componentes do equipamento representam o modelo que tinha intenção de comprar.
- Em caso de peças danificadas ou em falta no momento da compra, visite o nosso sítio Web bestwaycorp.com/support.

INSTRUÇÕES DE CONFIGURAÇÃO

PÁG. 29

- Para obter as instruções de instalação, consulte os passos da ilustração na embalagem. Os desenhos servem apenas para fins ilustrativos. Podem não ilustrar o produto real. Não estão à escala.
- A Bestway não será responsável por quaisquer danos causados à banheira de hidromassagem devido a erros de manuseamento ou falha no cumprimento destas instruções.

INSTRUÇÕES DE USO

PÁG. 31

- Para obter as instruções de utilização, consulte os passos da ilustração neste manual. Os desenhos servem apenas para fins ilustrativos. Podem não ilustrar o produto real. Não estão à escala.
- A Bestway não será responsável por quaisquer danos causados à banheira de hidromassagem devido a erros de manuseamento ou falha no cumprimento destas instruções.

INSTRUÇÕES DE MANUTENÇÃO

PÁG. 33

- A manutenção do revestimento, da cobertura, do cartucho do filtro, da água e dos produtos químicos deve ser efetuada para manter a banheira de hidromassagem em bom estado. O não cumprimento das orientações desta secção pode pôr em risco a sua saúde e a da sua família.

ÍNDICE

INSTRUÇÕES DE DESMONTAGEM E ARMAZENAMENTO PÁG. 34

- Certifique-se de que a sua banheira de hidromassagem está completamente limpa e seca antes de a guardar. Se todas as peças não estiverem completamente secas, pode surgir bolor.
- Armazenar num local seco e com uma temperatura moderada entre 15°C (59°F) e 38°C (100°F).

SOLUÇÃO DE PROBLEMAS PÁG. 36

- Para obter ajuda sobre problemas com a banheira de hidromassagem, consulte a secção Resolução de problemas deste manual.

CÓDIGOS DE ERRO PÁG. 38

- Para obter ajuda em caso de problemas com a banheira de hidromassagem, consulte a secção Códigos de erro deste manual.

INFORMAÇÕES SOBRE A GARANTIA PÁG. 40

- Para obter informações sobre os termos da garantia, visite o nosso sítio Web em www.bestwaycorp.com.

INFORMAÇÕES DE SEGURANÇA

LEIA E SIGA TODAS AS INSTRUÇÕES.

Leia cuidadosamente, compreenda e siga todas as informações deste manual do utilizador antes de instalar e utilizar o spa. Estes avisos, instruções e diretrizes de segurança abordam alguns riscos comuns de recreação na água, mas não podem abranger todos os riscos e perigos em todos os casos. Use sempre cautela, senso comum e bom senso ao desfrutar de qualquer atividade aquática. Conserve esta informação para uso futuro. Além disso, as seguintes informações podem ser fornecidas dependendo do tipo de spa. Guarde estas instruções num local seguro. Se faltarem instruções, por favor contate o fabricante ou pesquise no site www.bestwaycorp.com.

ADVERTÊNCIAS - SEGURANÇA DE INSTALAÇÃO

- O aparelho deve ser fornecido através de um dispositivo de corrente residual (RCD) com uma corrente nominal residual de funcionamento não superior a 30 mA.
 - O spa deve ser alimentado por uma fonte de energia ligada à terra.
 - A fonte de alimentação na parede do edifício deve estar a mais de 4 m (13,1 pés) de distância da piscina.
 - O spa deve ser ligado a uma tomada de alimentação à terra com um cabo de alimentação equipado com uma ficha e PRCD com uma corrente de disparo de 10mA.
 - O SPA só deve ser ligado diretamente a uma tomada de ligação à terra da cablagem fixa.
 - É necessário ter a ficha acessível após a instalação do SPA.
 - As instalações elétricas devem seguir as regras nacionais de cablagem, consultar um electricista qualificado com quaisquer dúvidas.
 - Não entere o cabo. Coloque o cabo de forma a minimizar acidentes com cortadores de relva, corta-sebes, e outros equipamentos.
- CUIDADO:** A fim de evitar um perigo devido à reinicialização inadvertida do corte térmico, este aparelho não deve ser fornecido através de um dispositivo de comutação externo, tal como um temporizador, ou ligado a um circuito que é regularmente ligado e desligado pelo serviço público.
 - Leia sempre as instruções antes de utilizar o aparelho e realizar a instalação ou remontagem.

AVISOS - RISCO DE CHOQUE ELÉTRICO PARA EVITAR CHOQUES ELÉTRICOS, NÃO UTILIZAR O SPA EM CASO DE CHUVA, TROVOADA OU RELÂMPAGOS.

- Não use uma extensão para ligar a unidade à alimentação elétrica; providencie uma tomada devidamente localizada.
- Não ligue ou desligue o aparelho da tomada se a sua mão estiver molhada.

INFORMAÇÕES DE SEGURANÇA

- Nunca utilize qualquer aparelho elétrico enquanto estiver no spa ou enquanto o seu corpo estiver molhado. Nunca coloque qualquer aparelho elétrico, como luzes, telefone, rádio, ou televisão, a menos de 2 m (6,6 pés) da banheira de hidromassagem.
- Instale a pelo menos 2 m (6,6 pés) de distância de quaisquer superfícies metálicas.
- Nenhuma parte do aparelho deve estar situada acima da banheira durante o uso.
- As partes que contêm componentes elétricos, exceto as partes fornecidas com uma tensão extra baixa de segurança não superior a 12V, devem ser inacessíveis a uma pessoa dentro do spa; as partes que incorporam componentes elétricos, exceto os dispositivos de controle remoto, devem ser localizadas ou fixadas de modo que não possam cair dentro da piscina do spa.
- Por razões de segurança elétrica, uma PRCD é incorporada no cabo de alimentação. Se for detetada uma fuga de corrente superior a 10mA, o dispositivo irá activar e cortar o fornecimento de energia. Neste caso, por favor desligue e pare de usar o spa imediatamente. Não repare o produto por si mesmo. Visite o nosso website www.bestwaycorp.com para obter as informações necessárias.
- Se o cabo de alimentação estiver danificado, deve ser substituído pelo fabricante, pelo seu agente de assistência técnica ou por pessoas com qualificações semelhantes, de modo a evitar qualquer perigo.
- Para reduzir o risco de choque elétrico, não use um cabo de extensão para ligar a unidade ao fornecimento elétrico; providencie uma tomada devidamente localizada.

ADVERTÊNCIAS - REDUZINDO O RISCO DE FERIMENTOS

- A água num spa nunca deve exceder os 40°C (104°F). A temperatura da água entre 38°C (100°F) e 40°C (104°F) é considerada segura e confortável para um adulto saudável. Temperaturas de água mais baixas são recomendadas para crianças pequenas e quando a utilização do spa excede os 10 minutos.
- Uma vez que as temperaturas excessivas da água têm um elevado potencial para causar danos fetais durante os primeiros meses de gravidez, as mulheres grávidas ou possivelmente grávidas devem limitar a temperatura da água do spa a 38°C (100°F). Limite o uso a 10 minutos de cada vez.
- Se sentir que a água está demasiado quente, antes de entrar num spa, o utilizador deve medir a temperatura da água com um termómetro fiável. Se a temperatura da água for superior a 45°C (113°F), interrompa o uso do spa até que a temperatura seja reduzida para menos de 40°C (104°F). Quando se utiliza um termómetro externo, a temperatura apresentada no painel de controlo e a do termómetro externo podem ser diferentes. A diferença deve ser de cerca de 3 graus. Esta situação é normal devido ao facto de os dois instrumentos lerem a temperatura em locais diferentes.
- O uso de álcool, drogas, ou medicamentos antes ou durante o uso de spa pode levar à inconsciência com a possibilidade de afogamento.
- Pessoas obesas e pessoas com histórico de doenças cardíacas, tensão arterial baixa ou alta, problemas do sistema circulatório, ou diabetes devem consultar um médico antes de usar um spa.
- As pessoas que usam medicamentos devem consultar um médico antes de utilizarem um spa, uma vez que alguns medicamentos podem induzir sonolência enquanto outros medicamentos podem afetar o ritmo cardíaco, a pressão sanguínea e a circulação.
- Evite colocar a sua cabeça debaixo de água em qualquer momento.
- Evite engolir a água do spa.
- Considere que a faixa de temperatura confortável durante o uso pode ser inferior à temperatura máxima segura.
- Nunca opere o spa se os tubos de entrada/saída estiverem quebrados ou faltando. Nunca tente substituir as tubagens de entrada/saída. Visite o nosso site www.bestwaycorp.com para obter as informações necessárias.
- Nunca introduza água com uma temperatura superior a 40°C (104°F) diretamente dentro do spa.
- Não utilize o spa sozinho.
- As pessoas com doenças infecciosas não devem usar um spa.
- Não use o spa imediatamente após um exercício extenuante.
- Saia imediatamente do spa se se sentir desconfortável ou sonolento.
- Entre e saia sempre do spa lenta e cautelosamente. As superfícies molhadas são escorregadias.
- A bomba deve ser testada antes de cada utilização. Para testar, siga as instruções da bomba.
- Mantenha sempre a ficha seca, ligá-la à tomada quando está molhada é definitivamente proibido.
- Desligue sempre o aparelho da tomada:
 - Antes de limpar ou realizar outro tipo de manutenção.
 - Caso o deixe sem ser utilizado durante as férias.
- Nunca use as suas lentes de contato quando estiver no seu spa.

INFORMAÇÕES DE SEGURANÇA

PERIGO - Risco de ferimentos. Os acessórios de sucção neste spa são dimensionados para corresponder ao fluxo de água específico criado pela bomba. Caso haja necessidade de substituir os acessórios de sucção ou a bomba, certifique-se de que os caudais são compatíveis. Nunca opere o spa se os acessórios de sucção estiverem quebrados ou faltando. Nunca substitua uma conexão de sucção por uma com uma classificação inferior ao caudal marcado na conexão de sucção original.

CUIDADO: Depois de utilizar o seu spa durante 3-5 anos, para garantir a segurança e o desempenho do spa, os componentes principais, tais como o elemento de aquecimento, o motor do ventilador de ar e as válvulas anti-retorno têm de ser verificados por um electricista profissional. Se o electricista encontrar problemas durante a inspeção, visite o nosso site www.bestwaycorp.com para obter as informações necessárias.

AVISOS - SEGURANÇA DOS NÃO NADADORES

- A supervisão contínua, ativa e vigilante de nadadores fracos e não nadadores, especialmente em spas de exercício, por um adulto competente, é sempre necessária (lembrando que crianças com menos de cinco anos de idade correm o maior risco de se afogarem).
- Designe um adulto competente para supervisionar o spa cada vez que este está a ser utilizado.
- Os nadadores fracos ou não nadadores devem usar equipamento de proteção pessoal, especialmente ao usar o spa de exercício.
- Quando o spa não estiver a ser utilizado, ou quando não for supervisionado, retire todos os brinquedos do spa e da área ao seu redor para evitar atrair crianças para o spa.

AVISOS - DISPOSITIVOS E EQUIPAMENTO DE SEGURANÇA

- Deve ser utilizada uma cobertura de segurança ou outro dispositivo de proteção de segurança, ou todas as portas e janelas (onde aplicável) devem ser protegidas para impedir o acesso não autorizado ao spa.
- Barreiras, coberturas, alarmes ou dispositivos de segurança similares são ajudas úteis, mas não substituem a supervisão contínua e competente de adultos.
- É recomendado manter o equipamento de salvamento (por exemplo, uma boia salva-vidas) junto ao spa (se apropriado).
- Mantenha um telefone em funcionamento e uma lista de números de telefone de emergência perto do spa.
- Recomenda-se consultar peritos e/ou autoridades locais para aplicar as leis/regulamentos locais ou nacionais relacionados com vedações à prova de crianças, barreiras de segurança, iluminação, e outros requisitos de segurança.

AVISOS - UTILIZAÇÃO SEGURA DO SPA

- Encoraje todos os utilizadores, especialmente as crianças, a aprenderem a nadar.
- Aprenda medidas de Suporte Básico de Vida (Ressuscitação Cardiopulmonar - RCP) e renove este conhecimento regularmente. Isto pode ajudar a salvar vidas em caso de emergência.
- Instrua todos os utilizadores de spa, incluindo crianças, sobre o que fazer em caso de uma emergência.
- Nunca mergulhe em qualquer corpo de água raso. Isto pode levar a ferimentos graves ou à morte.
- Não utilize o spa ao consumir álcool ou medicamentos que possam prejudicar a capacidade do banhista de utilizar o spa em segurança.
- Quando forem usadas coberturas, retire-as completamente da superfície da água antes de entrar no spa.
- Proteja os ocupantes do spa de doenças relacionadas com a água aconselhando-os a manter a água tratada e a praticar uma boa higiene. Consulte as diretrizes de tratamento da água no manual do utilizador.
- Armazene os produtos químicos fora do alcance das crianças.
- Utilize a sinalização fornecida no spa ou a menos de 2 metros do spa numa posição visível proeminente.
- Escadas removíveis, quando removidas, devem ser guardadas em segurança onde as crianças não possam subir sobre elas.
- Este aparelho pode ser utilizado por crianças com mais de 8 anos de idade e por pessoas com capacidades físicas, motoras e sensoriais reduzidas ou com falta de experiência e conhecimento, se estiverem conscientes das instruções de utilização de forma segura e dos perigos envolvidos, ou sob supervisão. As crianças não devem brincar com o aparelho. A limpeza e manutenção pelo utilizador não deve ser realizada por crianças sem supervisão.
- A água atrai as crianças; coloque sempre uma cobertura de spa após cada utilização.

PERIGO - Risco de Afogamento Acidental (especialmente crianças menores de 5 anos). Deve ter-se cuidado para evitar o acesso não autorizado ao spa por crianças. Isto pode ser alcançado pelo adulto responsável pela segurança dos meios de acesso ou pela instalação de um dispositivo de proteção de segurança para o spa. Para evitar acidentes durante a utilização do spa, assegure-se de que as crianças são mantidas sob supervisão constante de adultos.

INFORMAÇÕES DE SEGURANÇA

AVISOS - MANUTENÇÃO DE ÁGUA E UTILIZAÇÃO DE PRODUTOS QUÍMICOS DE MANEIRA SEGURA

- Nunca adicione água a produtos químicos. Adicione sempre produtos químicos à água para evitar fumos fortes ou reações violentas que possam resultar em pulverizações químicas perigosas.
- Quanto à informação relativa à limpeza, manutenção da água, e eliminação da água, por favor consulte a seção "MANUTENÇÃO".
- Não utilize o spa durante a manutenção química.
- Qualquer dosagem manual de produtos químicos não deve ser realizada enquanto os banhistas estiverem presentes no spa.
- Consulte a sua autoridade governamental local para os regulamentos de água relacionados com o fornecimento conveniente de água para encher o spa.

ADVERTÊNCIAS - INSTALAÇÃO E ARMAZENAMENTO SEGURO

- Aconselhamos vivamente a não desdobrar e encher o spa se a temperatura ambiente for inferior a 15°C (59°F). Aconselhamos a encher o spa dentro de casa e depois continuar a montar ao ar livre. Se a temperatura exterior for inferior a 6°C (42,8°F), o aquecedor do spa deve estar sempre ligado. Neste modo, o sistema Freeze Shield® pode manter a temperatura interna entre 6°C (42,8°F) e 10°C (50°F) para evitar danos, como o congelamento da água nos tubos ou no sistema de circulação.
- ATENÇÃO:** Se surgirem alarmes no spa, o sistema Freeze Shield® deixará de funcionar. Certifique-se de verificar o estado do seu spa se a temperatura exterior for inferior a 6°C (42,8°F). Em caso de ausência prolongada de casa quando há o risco de temperaturas inferiores a 6°C (42,8°F), sugerimos enfaticamente a desmontagem do spa e o seu armazenamento seguindo o procedimento de armazenamento.
- Não deixar o spa vazio durante um longo período de tempo. Não expor o spa à luz direta do sol durante um longo período de tempo.
- Quando o aparelho não será utilizado durante muito tempo, como no inverno, o conjunto de spa ou piscina deve ser desmontado e armazenado em casa.
- Não coloque o spa sobre uma superfície escorregadia e certifique-se de que a superfície está livre de objetos afiados antes da instalação.
- Para evitar danos na bomba, o spa nunca deve ser operado a menos que o spa seja enchido com água.
- Por razões de segurança, utilize apenas os acessórios fornecidos ou aprovados pelo fabricante do spa.
- Em relação às informações relativas à instalação, consulte o parágrafo seguinte do manual.
- Sempre que o spa for esvaziado, o filtro deve ser limpo (e drenado/seco, quando aplicável).
- Por favor, examine o equipamento antes de o utilizar. Notifique a Bestway no endereço de atendimento ao cliente indicado neste manual para quaisquer peças danificadas ou em falta no momento da compra. Verifique se os componentes do equipamento representam os modelos que pretendia adquirir.
- Este produto não se destina a uso comercial.
- Mantenha sempre a cobertura do spa ligada para minimizar a perda de calor durante o aquecimento do spa entre utilizações (mas não enquanto estiver a ser utilizado). Assegure-se que a cobertura está bem colocada, de acordo com as instruções para maximizar o isolamento. Deve-se recomendar que a cobertura, quando não estiver em uso, seja mantida fora do chão para manter a sua limpeza (particularmente a superfície na proximidade imediata da superfície da água do spa). A cobertura deve ser guardada num local apropriado, onde não possa ser danificada, ou causar danos.
- Verifique a temperatura definida da água e considere baixá-la para os momentos em que o spa normalmente não esteja em uso.
- Dependendo das condições externas, considere desligar completamente o aquecedor se não estiver a utilizar o spa por um longo período de tempo (onde o spa oferece esta opção, mas ainda mantém os valores residuais de desinfecção/pH).
- Recomenda-se o uso de um tapete isolante debaixo do spa para minimizar a perda de calor através do fundo do spa.
- Mantenha os filtros limpos para preservar as condições de funcionamento apropriadas para a bomba e evitar a substituição e reaquecimento desnecessários da água.
- Mantenha o spa afastado da área de descanso para minimizar a perturbação sonora.
- Não coloque a cobertura no chão ou em qualquer outra superfície suja quando não estiver no local do spa.
- Quando o spa estiver a ser utilizado, a cobertura deve ser colocada numa área limpa e seca, caso contrário pode apanhar sujidade e bactérias. As coberturas não devem ser colocadas em mesas ou deques de madeira, devido ao risco de branqueamento da madeira. Um elevador de cobertura ou

INFORMAÇÕES DE SEGURANÇA

dispositivo similar é útil para assegurar que a cobertura não entre em contato com o solo. Um levantador de coberturas é fortemente recomendado para spas em ambientes de aluguer.

- Recomenda-se pedir a um empreiteiro qualificado ou a um engenheiro estrutural para verificar se o material de apoio é suficientemente forte para suportar a carga máxima projetada para o spa, água do spa e banhistas. Leia as informações de peso cheio no pacote.

ADVERTÊNCIAS - APENAS PARA SPA EQUIPADO COM WI-FI

- Frequência de funcionamento do transmissor Wi-Fi: 2412~2472MHz
- Potência máxima de saída do transmissor Wi-Fi: 18dBm
- Frequência de funcionamento do transmissor de Bluetooth LE: 2402~2480MHz
- Potência máxima de saída do Transmissor Bluetooth LE: 8dBm

GUARDE ESTAS INSTRUÇÕES

ELIMINAÇÃO



Os produtos elétricos não devem ser eliminados com o lixo doméstico. Por favor recicle onde houver instalações. Verifique com a sua autoridade local ou retalhista para recomendações de reciclagem.

INSTRUÇÕES TÉCNICAS DE SEGURANÇA

PRCD

- Antes de inserir a ficha numa tomada, certifique-se de que a potência atual da corrente da tomada é adequada para a bomba.
- O spa é um aparelho elétrico de classe I e deve ser ligado diretamente a uma tomada com ligação à terra. Recomenda-se a utilização exclusiva de uma tomada resistente à humidade e com capacidade de carga de alta potência. Verificar regularmente se a ficha e a tomada estão danificadas antes de utilizar o spa – não utilizar o spa se a ficha ou a tomada estiverem danificadas. Se não tiver a certeza da qualidade da alimentação elétrica, consulte um electricista qualificado antes de utilizar o aparelho.
- A ficha PRCD deve ser testada antes de cada utilização para evitar o risco de choque elétrico.
- Não utilize a bomba se este teste falhar. Para assistência, por favor visite a seção de suporte no nosso website, www.bestwaycorp.com.

TERMINAL DE LIGAÇÃO EQUIPOTENCIAL DO AQUECEDOR DO SPA

- Recomenda-se procurar um electricista qualificado para ligar a bomba do spa a um terminal de ligação equipotencial, utilizando um condutor de cobre sólido com um mínimo de 2,5 mm².

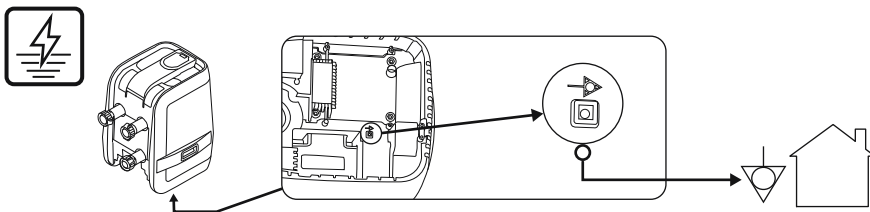

DESCRIÇÃO DO PRODUTO

ESPECIFICAÇÕES DO AQUECEDOR DE BANHEIRA DE HIDROMASSAGEM:

Potência Nominal
220-240V AC, 50Hz, 2150W

PEÇAS E FERRAMENTAS NECESSÁRIAS

Compare as peças da sua caixa com as peças indicadas na parte superior da embalagem.

Verifique se os componentes do equipamento representam o modelo que pretendia comprar. Se alguma peça estiver danificada ou em falta no momento da compra, visite o nosso site bestwaycorp.com/support.

INSTRUÇÕES DE CONFIGURAÇÃO

DESCRIÇÃO GERAL

COMO ESCOLHER A LOCALIZAÇÃO CORRETA:

O local escolhido para a instalação da banheira de hidromassagem deve respeitar as seguintes condições:

- Devido ao peso combinado da água no interior da banheira de hidromassagem e dos utilizadores, a superfície escolhida deve ser capaz de suportar uniformemente o peso total durante todo o tempo em que a banheira de hidromassagem estiver instalada.
- O local selecionado não deve ter mais do que o comprimento do cabo da banheira de hidromassagem a partir da tomada de parede. A ficha da banheira de hidromassagem deve ser ligada diretamente à tomada de parede.
- Tanto para instalações interiores como exteriores, deve existir uma drenagem adequada.
- A superfície deve ser plana e lisa. Se a superfície for inclinada ou irregular, pode criar uma carga desequilibrada na estrutura da banheira de hidromassagem. Isto pode danificar os pontos de soldadura.
- A superfície deve estar livre de qualquer tipo de objeto. Devido ao peso da água, qualquer objeto debaixo da banheira de hidromassagem pode danificar ou perfurar o fundo do mesmo.
- O local selecionado não deve ter linhas elétricas ou árvores acima da superfície do spa. Certifique-se de que o local não contém tubos, linhas ou cabos de qualquer tipo subterrâneos.
- O local selecionado deve ser longe da entrada da casa. Não colocar qualquer equipamento ou outro mobiliário à volta da banheira de hidromassagem. A água que sai da banheira de hidromassagem durante a utilização ou devido a uma avaria do produto pode danificar o mobiliário à volta da banheira de hidromassagem.
- Não montar a banheira de hidromassagem sobre alcatifas ou outros materiais para o chão (por exemplo, cortiça não tratada, madeira ou outros materiais porosos) que possam abrigar humidade e bactérias ou que possam ser afetados por produtos químicos de tratamento da água utilizados na banheira de hidromassagem.
- Consulte a autoridade do seu governo local para obter os regulamentos de instalação.

Superfícies sugeridas: relva, chão, betão e todas as outras superfícies que respeitem as condições de instalação acima referidas.

Superfícies a evitar: lama, areia, cascalho, deque, varanda, caminho de acesso, plataforma, solo macio/solto ou outras superfícies que não respeitem as condições de montagem acima referidas.

APENAS PARA BANHEIRAS DE HIDROMASSAGEM COM WI-FI:

Para escolher o local correto para uma banheira de hidromassagem controlada por aplicação, ler o folheto de instruções Wi-Fi da banheira de hidromassagem incluído na embalagem e estas instruções.

INSTALAÇÃO INTERIOR:

Ter em atenção estes requisitos especiais se instalar a banheira de hidromassagem no interior.

- A humidade é um efeito secundário natural da utilização da banheira de hidromassagem que pode causar danos materiais se não forem tomadas as devidas precauções.
- Determinar os efeitos da humidade na madeira exposta, nos materiais estruturais ou nos objetos circundantes no local proposto.
- Para minimizar estes efeitos num ambiente interior, é necessário proporcionar bastante ventilação à área selecionada. Consultar um especialista para confirmar que a área de instalação está devidamente ventilada antes da utilização.

INSTRUÇÕES DE CONFIGURAÇÃO

- Para evitar danos domésticos ou materiais, instale a banheira de hidromassagem apenas numa área com um sistema de drenagem adequado. A água pode sair da banheira de hidromassagem durante o enchimento, a drenagem ou durante a utilização.

INSTALAÇÃO EXTERIOR:

Ter em atenção estes requisitos especiais se instalar a banheira de hidromassagem no exterior.

- A superfície seleccionada deve estar livre de plantas agressivas e de espécies de ervas daninhas. Tipos de vegetação forte podem crescer através do revestimento e criar fugas de água ou de ar. A relva ou outra vegetação que possa causar odores ou formação de lodo deve ser eliminada do local escolhido.
- O local seleccionado não deve ter linhas eléctricas ou árvores acima da superfície do spa. Certifique-se de que o local não contém tubos, linhas ou cabos de qualquer tipo subterrâneos.
- Não deixar a superfície da banheira de hidromassagem exposta à luz solar direta durante longos períodos de tempo. Recomendamos que proteja a banheira de hidromassagem da exposição direta ao sol com uma cobertura quando não estiver a ser utilizado.
- Consultar um instalador profissional local relativamente às condições ambientais, tais como águas subterrâneas e risco de geada.

Seguir os requisitos importantes acima para escolher a superfície e o local corretos para montar a sua banheira de hidromassagem.

OBSERVAÇÃO: Se as peças ficarem danificadas devido ao facto de a superfície de instalação e o local não respeitarem estas instruções, tal não será considerado um defeito de fabrico e anulará a garantia e quaisquer reclamações de assistência. É da responsabilidade do proprietário garantir que o sítio cumpre sempre os requisitos.

INSTRUÇÕES DE MONTAGEM

Para obter instruções de instalação, ler o código QR impresso na tampa frontal ou seguir os desenhos impressos na parte superior da embalagem. Os desenhos servem apenas para fins ilustrativos. Podem não ilustrar o produto real. Não estão à escala.

- Não utilizar uma extensão ou um adaptador multi-fichas com o aquecedor de banheira de hidromassagem, pois é perigoso e pode provocar o sobreaquecimento da ficha, danificando potencialmente o equipamento e os objetos circundantes.
- Colocar a banheira de hidromassagem longe da área de descanso para minimizar a perturbação sonora.
- Manter pelo menos 1 m (3 pés. 3 pol.) de espaço livre à volta da banheira de hidromassagem.
- Não utilizar água salgada para encher a piscina. Concentrações elevadas de sal podem corroer os componentes metálicos internos.
- O sistema de filtragem da banheira de hidromassagem foi concebido para ser utilizado apenas com o cartucho do filtro. Qualquer outro componente adicionado ao conjunto de filtros pode causar danos no sistema de filtragem. Este facto não estará coberto pela garantia.

OBSERVAÇÃO: Antes de montar a banheira de hidromassagem, coloque o revestimento ao sol para ajudar a amolecer o material e facilitar a montagem.

INFORMAÇÃO SOBRE INSUFLAÇÃO

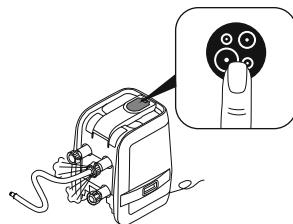

- Ao insuflar, notará que o ar será expelido da área onde a mangueira de ar se liga à bomba. Isto é normal.
- Não tape os orifícios na base da mangueira de insuflação, a mangueira de insuflação foi concebida para insuflar a banheira de hidromassagem até à pressão correta. Isto irá insuflar demasiado o revestimento e danificar a estrutura.
- Não utilizar um compressor de ar para encher a banheira de hidromassagem.
- Não arrastar a banheira de hidromassagem em terreno acidentado, pois pode danificar o revestimento.
- Encher a banheira de hidromassagem quando a temperatura ambiente exterior for superior a 15°C (59°F).



INSTRUÇÕES DE USO

PAINEL DE CONTROLO



BOTÃO ON/OFF: Depois de ativar o RCD/PRCD, prima e mantenha premido o botão  durante 2 segundos. O botão  acende-se a verde e o painel de controlo pode agora ser utilizado. Premir e manter premido o botão  durante 2 segundos para desligar todas as funções ativadas.



ALTERNAR ENTRE CELSIUS/FAHRENHEIT: A temperatura pode ser exibida tanto em Fahrenheit como em Celsius.







BOTÃO DE BLOQUEAR/DESBLOQUEAR: Para bloquear ou desbloquear a bomba, prima este botão durante 2 segundos. A bomba também tem um bloqueio automático de 5 minutos, e esta luz acende-se.





BOTÃO DE TEMPORIZAÇÃO DE POUPANÇA DE ENERGIA: Ajuda a evitar o desperdício de energia, definido o tempo e a duração do ciclo de aquecimento da banheira de hidromassagem.



Siga estes passos para ativar a função POUPANÇA DE ENERGIA:



Pressione o botão  e o LED  começa a piscar.



Pressione o botão  ou  para ajustar a duração do aquecimento (1-999 horas).

Pressione o botão  novamente para confirmar a duração do aquecimento.

Depois de configurar a duração do aquecimento, o LED  começa a piscar.

Pressione o botão  ou  para definir o temporizador (0-999 horas). Este é o período de tempo que antecede a ativação da função de aquecimento. Se o temporizador estiver configurado para as 0 horas, o sistema de aquecimento irá ativar-se de imediato.

Pressione o botão  novamente ou não toque em nada durante 10 segundos para confirmar a configuração. O LED  acende-se e o temporizador para a ativação da função de aquecimento começa. O ecrã apresenta alternadamente a temperatura e hora atuais.

Para modificar as definições do temporizador, pressione o botão  e utilize o botão  ou  para ajustar.

Para cancelar as definições, mantenha o botão  pressionado durante 2 segundos.



Quando a função POUPANÇA DE ENERGIA está ativada, todas as outras funções do painel de controlo (massagem, filtragem), exceto a função de aquecimento, podem ser utilizadas.

A função POUPANÇA DE ENERGIA não é uma função automática. Após um ciclo completo (temporizador e duração do aquecimento), esta função deve ser novamente ativada.



BOTÃO DE AQUECIMENTO: Pressione o botão  para ativar o sistema de aquecimento.

Quando a luz do botão  fica vermelha, o sistema de aquecimento é ativado. Quando a luz está verde, a água atingiu a temperatura definida.

Quando o sistema de aquecimento é ativado, o sistema de filtragem arranca automaticamente e o botão  liga-se; rode a válvula de sucção de ar para a posição de bloqueio . Depois de desligar o sistema de aquecimento, o sistema de filtragem continua a funcionar.



INSTRUÇÕES DE USO





BOTÕES DE AJUSTE DA TEMPERATURA: Pressionar os botões ▲ ou ▼ ativará o visor, que piscará, mostrando a temperatura definida durante 3 segundos. Depois disso, mostrará a temperatura atual da água. Ajuste a temperatura definida utilizando o botão ▲ ou ▼.



A temperatura predefinida é de 35°C (95°F).

Os ajustes de temperatura variam de 20°C (68°F) a 40°C (104°F).



BOTÃO DO SISTEMA DE MASSAGEM HYDROJET™: Prima o botão  para ativar a função de massagem HydroJet™. A luz do botão  fica vermelha quando ativada. Rode a válvula de sucção de ar para a posição desbloqueada  para obter a potência máxima. O sistema desliga-se automaticamente após 1 hora. Não ponha o sistema de massagem HydroJet™ a funcionar sem água.





BOTÃO DO SISTEMA DE MASSAGEM: Pressione este botão  para ativar o sistema de massagem, que se desliga automaticamente após 30 minutos. A luz do botão fica vermelha quando ativada.

Não utilize o sistema de massagem quando a cobertura estiver colocada. O ar pode acumular-se no interior da banheira de hidromassagem e causar danos irreparáveis na cobertura. O sistema de aquecimento e de massagem pode ser ativado ao mesmo tempo.

REGULAÇÃO DE MASSAGEM DE 2 NÍVEIS: Prima uma vez para a massagem de potência máxima (L1). Prima novamente para uma massagem de menor potência (L2). Prima uma terceira vez para desligar a função de massagem.

Ao encher o revestimento da banheira de hidromassagem, certificar-se de que a função de massagem está a funcionar na potência máxima.



BOTÃO DO FILTRO DE ÁGUA: O botão  liga e desliga a bomba do filtro. O botão  acende-se a vermelho quando é ativado.



ATIVAÇÃO DO WI-FI: Para obter instruções de funcionamento da aplicação Wi-Fi e do smartphone, leia o folheto de instruções Wi-Fi da banheira de hidromassagem incluído na embalagem.

A TAXA DE AQUECIMENTO DA ÁGUA PODE MUDAR NAS CONDIÇÕES ABAIXO:

- Quando a temperatura exterior é inferior a 15°C (59°F).
- Se a cobertura estiver desligada ou não estiver na posição correta. Manter sempre a cobertura na banheira de hidromassagem quando esta estiver a aquecer ou não estiver a ser utilizado; minimiza a perda de calor e evita que o pó contamine a água.
- A temperatura da água indicada no visor pode não ser a correta se o sistema de filtragem não estiver ativado. Para ler a temperatura correta da água no visor, colocar o sistema de filtragem a funcionar durante pelo menos um minuto.
- A temperatura da água, quando medida por um termómetro externo, pode variar relativamente à temperatura apresentada no painel da banheira de hidromassagem até 3°C (37,4°F), aproximadamente.

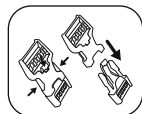

INSTRUÇÕES DE UTILIZAÇÃO NO INVERNO

É importante seguir estas orientações se a banheira de hidromassagem for montada no inverno. Isto evitará danos no aquecedor da banheira de hidromassagem e no material de revestimento, aumentando drasticamente a vida útil do produto.



FREEZE SHIELD®

- Se a temperatura exterior for inferior a 15°C (59°F), desdobre e encha a banheira de hidromassagem dentro de casa utilizando a bomba da banheira de hidromassagem para evitar danificar o revestimento. Isto tornará o revestimento da banheira de hidromassagem mais flexível e mais fácil de montar.
- Continuar a instalação no exterior posicionando o revestimento da banheira de hidromassagem na área desejada, depois ligar a bomba da banheira de hidromassagem e encher com água. A temperatura da água utilizada para encher a banheira de hidromassagem deve ser superior a 6°C (42,8°F), caso contrário, quando ligar o aquecedor da banheira de hidromassagem, aparecerá o alarme E03.
- Se o sistema Freeze Shield® não estiver a funcionar, aparecerão alarmes no ecrã. Certifique-se de que verifica continuamente o estado da sua banheira de hidromassagem se a temperatura exterior for inferior a 6°C (42,8°F). Se se ausentar de forma prolongada de sua casa quando existir o risco de as temperaturas descerem abaixo dos 6°C (42,8°F), sugerimos vivamente que desmonte a banheira de hidromassagem e o guarde seguindo as Instruções de Desmontagem e Armazenamento.
- Qualquer dano devido à utilização da banheira de hidromassagem nestas condições é da responsabilidade do cliente. Não utilizar a banheira de hidromassagem quando a temperatura exterior atingir -10°C (14°F). Seguir as Instruções de Desmontagem e Armazenamento para procedimentos corretos.

INSTRUÇÕES DE USO

TEMPOS DE AQUECIMENTO

Para que a água atinja 40°C (104°F), o tempo necessário baseia-se na temperatura inicial da água e na temperatura exterior. Os dados que se seguem são meramente indicativos.

Para exibir a temperatura atual da água, opere o sistema de filtragem durante pelo menos um minuto.

Temperatura Exterior	Temperatura da Água	Temperatura Definida	Tempo de Aquecimento
10°C (50°F)	10°C (50°F)	40°C (104°F)	16-24 horas
15°C (59°F)	15°C (59°F)	40°C (104°F)	12-20 horas
20°C (68°F)	20°C (68°F)	40°C (104°F)	10-18 horas
25°C (77°F)	25°C (77°F)	40°C (104°F)	8-12 horas
30°C (86°F)	30°C (86°F)	40°C (104°F)	5-8 horas

INSTRUÇÕES DE MANUTENÇÃO

Certifique-se de que a bomba está desligada da tomada antes de efetuar qualquer manutenção na banheira de hidromassagem.

REVESTIMENTO

- É normal que o revestimento da banheira de hidromassagem pareça estar a perder ar devido a variações na temperatura ambiente que podem alterar a pressão do ar interno no revestimento. Seguir as instruções de montagem e insuflar a pressão exata, quando necessário.
- Ao retirar a bomba do revestimento, para evitar que a água saia dos tubos, bloquear o tubo aparafusando a tampa e instalando as rolhas nos filtros de detritos.

COBERTURA

- O interior e o exterior da cobertura devem ser limpos periodicamente, utilizando um detergente suave para o material PVC.

CARTUCHO FILTRANTE

- Para otimizar o desempenho do sistema de filtragem, verifique e limpe o seu cartucho filtrante todos os dias.
- Recomendamos que troque o seu cartucho filtrante todas as semanas ou que o substitua se, após a lavagem, o cartucho filtrante permanecer sujo e descolorido.

ÁGUA

Muitos poluentes depositam-se abaixo da linha de água. Estes poluentes podem provocar o crescimento de bactérias, algas ou fungos. Passado algum tempo, podem desenvolver-se manchas resistentes ou biofilmes nas superfícies acessíveis abaixo da linha de água. Recomenda-se a limpeza da banheira de hidromassagem com a regularidade necessária.

- Para manter a sua água limpa, fazer funcionar o sistema de filtragem e efetuar a manutenção química todos os dias. O sistema de filtragem elimina os detritos na água e a manutenção química higieniza a água.

OBSERVAÇÃO: Ao efetuar a manutenção química, utilizar o distribuidor de produtos químicos apenas com pastilhas (não utilizar grânulos). Não atirar produtos químicos (comprimidos, grânulos ou líquidos) diretamente para a água; os produtos químicos depositam-se no fundo da banheira de hidromassagem, danificam o material e descoloram o PVC.

- A qualidade da água estará diretamente relacionada com a frequência de utilização, número de utilizadores e manutenção geral da banheira de hidromassagem. A água pode ser mudada de 3 em 3 dias se não houver tratamento químico a ser efetuado. Recomenda-se vivamente a utilização de água da torneira para encher a banheira de hidromassagem para minimizar a influência de poluentes indesejados, tais como minerais.
- Recomendamos tomar um banho antes de utilizar a banheira de hidromassagem, porque os produtos cosméticos, loções e outros resíduos presentes na pele podem degradar rapidamente a qualidade da água.

INSTRUÇÕES DE MANUTENÇÃO

Pastilhas Químicas (Não Incluído):

- Remova o doseador de químicos da banheira de hidromassagem quando esta estiver a ser utilizada.
- Após realizar a manutenção química e antes de utilizar a banheira de hidromassagem, utilize um kit de teste (não incluído) para testar a química da água. Recomendamos que mantenha o equilíbrio químico da sua água da seguinte forma:

pH	Alcalinidade Total	Cloro Livre
7.4-7.6	80-120ppm	2-4ppm

- Danos na banheira de hidromassagem causados pela má utilização de químicos e má manutenção da água da banheira de hidromassagem não estão incluídos na garantia.
- Os produtos químicos das piscinas são potencialmente tóxicos e devem ser manuseados com cuidado. Existem sérios riscos para a saúde devido aos vapores químicos e à rotulagem e armazenamento incorretos dos recipientes de produtos químicos.
- Consulte a sua piscina local ou revendedor de produtos químicos para mais informações sobre manutenção de produtos químicos. Preste muita atenção às instruções do fabricante de produtos químicos.
- A utilização excessiva de produtos químicos danifica a banheira de hidromassagem, incluindo, mas não se limitando a, descoloração da impressão, pontos de soldadura danificados no material e deterioração do revestimento.

INSTRUÇÕES DE DESMONTAGEM E ARMAZENAMENTO



DRENAGEM

Para esvaziar a banheira de hidromassagem, siga os desenhos. Os desenhos servem apenas para fins ilustrativos. Podem não ilustrar o produto real. Não estão à escala.



SECAGEM

- Para secar as diferentes partes da banheira de hidromassagem, siga os desenhos. Os desenhos são apenas para fins ilustrativos. Podem não refletir o produto real. Não estão à escala.
- Depois de esvaziar a banheira de hidromassagem, pode ficar alguma água na bomba, na câmara de revestimento, na corrente de massagem e na cobertura insuflável. Certifique-se de que todas estas partes da banheira de hidromassagem estão completamente secas. Isto é essencial para prolongar a vida útil da banheira de hidromassagem e para evitar o bolor.
- A água no interior da câmara de revestimento e da cobertura insuflável provém da humidade do ar utilizado para a insuflação. A quantidade de água varia em função da humidade na sua região.



LIMPEZA

Os resíduos de detergente e os sólidos dissolvidos dos fatos de banho e dos produtos químicos podem acumular-se nas paredes da banheira. Utilize água e sabão para limpar as paredes e enxágue bem. Não utilize escovas duras ou produtos de limpeza abrasivos.

INSTRUÇÕES DE DESMONTAGEM E ARMAZENAMENTO



DEFLAÇÃO

- Para esvaziar a banheira de hidromassagem, siga os desenhos. Os desenhos servem apenas para fins ilustrativos. Podem não ilustrar o produto real. Não estão à escala.
- A banheira de hidromassagem está equipada com uma função de esvaziamento que permite retirar todo o ar do interior da câmara para facilitar o seu acondicionamento e armazenamento.

REPARAÇÃO

Ao reparar a cobertura ou o pavimento interior:

Utilizar o remendo de reparação fornecido para reparar rasgões ou furos.

- Limpar a zona e retirar cuidadosamente o remendo.
- Colar o remendo sobre a zona danificada.
- Aguardar 30 segundos antes de voltar a encher.

Ao reparar as paredes ou o pavimento exterior:



Utilizar o remendo e a cola de reparação fornecidos (não incluídos) para reparar rasgões ou furos.

- Limpe e seque a área a ser reparada.
- Corte o remendo fornecido ao tamanho adequado. NÃO descascar o remendo.
- Utilizar cola (não incluída) para revestir um dos lados do remendo acabado de cortar. Certificar-se de que a cola é distribuída uniformemente. Aguardar 30 segundos e, em seguida, colocar o remendo com cola sobre a área danificada.
- Alisar as bolhas de ar presas e pressionar firmemente durante dois minutos.
- Aguardar 30 minutos antes de voltar a encher.

ARMAZENAMENTO

- Retire todos os acessórios e certifique-se de que o revestimento da banheira de hidromassagem, a cobertura insuflável, a bomba e os acessórios estão completamente limpos e secos antes de os guardar. Se a banheira de hidromassagem não estiver completamente seca, pode formar-se bolor e danificar o revestimento da banheira de hidromassagem durante o período de armazenamento.
- Dobrar o revestimento da banheira de hidromassagem apenas se a temperatura ambiente for superior a 15°C (59°F) para garantir a maleabilidade.
- Armazenar a banheira de hidromassagem num local seco e com uma temperatura moderada entre 15°C (59°F) e 38°C (100°F).
- Recomendamos vivamente colocar o revestimento da banheira de hidromassagem e a cobertura insuflável dentro de uma caixa de cartão para proteger melhor o material durante os meses de inverno.

SOLUÇÃO DE PROBLEMAS

Problemas	Causas Prováveis	Soluções
A bomba deixou de funcionar	Falha na alimentação.	Verifique fonte de alimentação.
	O circuito de alimentação está danificado.	Para assistência, por favor visite a seção de apoio no nosso website, www.bestwaycorp.com .
A bomba não está a aquecer corretamente com a tampa	Temperatura demasiado baixa.	Configure a banheira de hidromassagem com uma temperatura superior. Consulte a secção de funcionamento da bomba.
	O cartucho de filtro está sujo.	Limpe/substitua o cartucho de filtro (consulte a secção de Limpeza e substituição dos cartuchos de filtro).
	A banheira de hidromassagem não está devidamente tapada com a cobertura.	Fixar corretamente a cobertura.
	Falha do elemento de aquecimento.	Para assistência, por favor visite a seção de apoio no nosso website, www.bestwaycorp.com .
O sistema de massagem não está a funcionar.	A bomba de ar está a sobreaquecer.	Desligue a bomba e aguarde duas horas até que esta arrefeça. Insira a ficha e pressione o botão do sistema de massagem.
	A massagem para automaticamente após 30 minutos.	Prima o botão do sistema de massagem para o reativar.
	A bomba de ar está avariada.	Para assistência, por favor visite a seção de apoio no nosso website, www.bestwaycorp.com .
Os adaptadores da bomba não estão nivelados com os adaptadores da banheira de hidromassagem	O material mudará de forma, o que é normal.	Eleve a bomba com madeira ou outro tipo de material isolado para colocar os adaptadores da bomba ao mesmo nível que os adaptadores da banheira de hidromassagem.
A banheira de hidromassagem tem fugas de ar.	A banheira de hidromassagem está rasgada ou furada.	Utilize o remendo de reparação fornecido.
	A válvula de ar está solta.	Utilizando água com sabão, tape a válvula de ar para verificar se há fugas de ar - o sabão fará bolhas onde houver uma fuga. Em caso afirmativo, aperte a válvula de ar rodando-a no sentido dos ponteiros do relógio.
A água não está limpa	Tempo de filtragem insuficiente.	Aumente o tempo de filtragem.
	O cartucho de filtro está sujo.	Limpe/substitua o cartucho de filtro (consulte a secção de Limpeza e substituição dos cartuchos de filtro).
	Manutenção de água imprópria.	Consulte as instruções químicas do fabricante.
O teste RCD/PRCD falhou	A banheira de hidromassagem ou o RCD/PRCD está com defeito.	Para assistência, por favor visite a seção de apoio no nosso website, www.bestwaycorp.com .
O painel de controlo não está a funcionar	O painel de controlo tem um bloqueio automático, que é ativado após 5 minutos de inatividade. Se o ícone  de bloqueio estiver destacado, o painel de controlo está bloqueado.	1. Para desbloquear o painel de controlo, pressione o botão  durante 3 segundos. Se o painel de controlo não desbloquear, reinicie a bomba – desligue e volte a ligar a bomba. 2. Pressione o botão  durante 2 segundos se o problema persistir.
	O painel de controlo não está ativado.	Para assistência, por favor visite a seção de apoio no nosso website, www.bestwaycorp.com .
Fugas de água dos adaptadores entre a bomba e a banheira de hidromassagem	Faltam vedantes no interior dos adaptadores da bomba.	Insira as tampas de fecho nos orifícios da banheira de hidromassagem para impedir a saída de água e desligue a bomba. Verificar se os selos estão no sítio.

SOLUÇÃO DE PROBLEMAS

Problemas	Causas Prováveis	Soluções
Fugas de água dos adaptadores entre a bomba e a banheira de hidromassagem	Os vedantes não estão na posição correta.	Se os vedantes não estiverem na posição correta, abra as engrenagens e coloque os vedantes na posição correta.
	Os vedantes estão danificados.	Se os vedantes estiverem danificados, devem ser substituídos. Para obter assistência, visite a secção de apoio no nosso sítio Web, www.bestwaycorp.com .
	Os adaptadores não estão corretamente apertados.	Se os vedantes estiverem na posição correta, então os adaptadores não estão apertados corretamente. Ligue a bomba à banheira de hidromassagem, aperte os adaptadores à mão e retire as tampas dos orifícios da banheira de hidromassagem. Se continuar a haver fugas, aperte o adaptador até deixar de haver fugas.
O sistema de massagem HydroJet™ não funciona	A luz do botão está acesa, mas a água não sai dos jactos.	O termofusível cortou a alimentação devido ao facto de o motor ter atingido uma temperatura elevada. Desligue o aquecedor da banheira de hidromassagem durante cerca de 3 horas, aguarde que a temperatura desça e reinicie a função de massagem HydroJet™. Se o problema persistir, visite a secção de assistência no nosso sítio Web, www.bestwaycorp.com .
	O sistema de massagem HydroJet™ desliga-se automaticamente após 1 hora.	Reinicie novamente a função de massagem HydroJet™ para desfrutar da sua banheira de hidromassagem.

APENAS PARA BANHEIRAS DE HIDROMASSAGEM COM WI-FI



Problemas	Causas Prováveis	Soluções
A configuração Wi-Fi não é bem sucedida	A bomba foi ligada à banda errada.	Se o router a que a sua bomba está ligada é de banda dupla e atualmente não está ligado a uma rede de 2.4GHz, por favor mude para outra banda do mesmo router (2.4GHz) e tente emparelhar o aquecedor da bomba novamente. As redes de 5GHz não são compatíveis.
	A localização da bomba da banheira de hidromassagem está demasiado longe do router.	Verifique com o seu telemóvel se obtém o sinal Wi-Fi completo. Se a intensidade do sinal no seu telemóvel for demasiado baixa, verifique onde a intensidade do sinal Wi-Fi é máxima e coloque a banheira de hidromassagem nessa posição.
	A bomba estava ligada ao nome de Wi-Fi errado.	Comece novamente os procedimentos de conexão e certifique-se de que o nome da rede está corretamente digitado.
	A palavra-passe da rede Wi-Fi utilizada durante a ligação está errada.	Inicie novamente os procedimentos de conexão e certifique-se de que a palavra-passe está correta.
	A intensidade do sinal Wi-Fi não é estável.	1. Verifique que o router funciona corretamente. 2. Aproxime-se da banheira de hidromassagem e verifique o sinal no seu telemóvel. Se a intensidade do sinal não for estável, verifique o estado do seu router. Se a intensidade do sinal for total, repita os procedimentos para ligar a banheira de hidromassagem à rede.
	Há um aparelho perto da bomba da banheira de hidromassagem ou do router que cria interferências no sinal.	A conectividade Wi-Fi pode ser interrompida por interferências eletromagnéticas ou outras. Mantenha o aparelho afastado de outros aparelhos eletrónicos que possam causar interferências.
	O seu telemóvel não se ligará à rede Wi-Fi durante o registo.	Verifique se o telemóvel está em modo de avião. Certifique-se de que o modo de avião está desativado quando se liga à rede Wi-Fi.
	Existe um problema com a aplicação.	Consulte a secção de ajuda no APP para dicas extensivas e atualizadas de resolução de problemas. Para assistência, por favor visite a secção de apoio no nosso website, www.bestwaycorp.com .

SOLUÇÃO DE PROBLEMAS





ESTADO DA LUZ LED WI-FI

Estado da luz	Significado	Soluções
A luz pisca lentamente	Pronto para ligar ao router.	Ligue-se ao Wi-Fi utilizando o seu telemóvel.
A luz está acesa	Ligado ao router.	N/A - já ligado ao Wi-Fi.
A luz pisca rapidamente	Perda de sinal Wi-Fi.	Verifique o estado do seu router e repita os procedimentos para ligar a banheira de hidromassagem à rede.
A luz está desligada	A luz está danificada / Problema com o módulo Wi-Fi.	Para assistência, por favor visite a secção de apoio no nosso website, www.bestwaycorp.com .





CÓDIGOS DE ERRO

Código de erro	Causas Prováveis	Soluções
<p>Os sensores de fluxo de água funcionam sem premir o filtro ou o botão de aquecimento.</p> 	As bandeiras dos sensores de fluxo de água não voltaram a cair na posição correta.	Desligue a ficha da tomada suavemente, bata no lado da bomba mas não violentamente, e volte a ligá-la.
	Os sensores de fluxo de água estão quebrados.	Para assistência, por favor visite a secção de apoio no nosso website, www.bestwaycorp.com .
<p>Os sensores de fluxo de água não detetam água suficiente durante as funções de filtragem e/ou aquecimento.</p> 	As 2 tampas de fecho ainda estão no interior da piscina.	Retirar as 2 tampas de fecho antes de aquecer. Para mais informações, consulte a secção Montagem.
	O cartucho filtrante está sujo.	Remova o conjunto de filtro do interior da banheira de hidromassagem e pressione o botão do filtro ou do aquecimento. Se não aparecer nenhum alarme, limpe ou substitua o cartucho do filtro na bomba.
	Ative o filtro ou o sistema de aquecimento e coloque a mão em frente ao tubo de saída dentro da piscina para verificar se consegue sentir a água a sair. <ul style="list-style-type: none"> • Se não houver qualquer fluxo de água, a bomba de água está danificada. • Se a água flui mas o alarme ainda aparece, os sensores de fluxo de água estão danificados. 	Para assistência, por favor visite a secção de apoio no nosso website, www.bestwaycorp.com .
	O filtro está bloqueado.	<ol style="list-style-type: none"> 1. Limpe o filtro e verifique se existem danos. Substitua ou reinstale conforme necessário. 2. Para obter assistência, visite a secção de apoio no nosso site www.bestwaycorp.com.
	Os tubos do revestimento estão dobrados ou têm um fluxo de água inadequado.	Verifique a ligação da banheira de hidromassagem para ver se os tubos estão a dobrar. Para obter assistência, visite a secção de apoio no nosso site www.bestwaycorp.com .
Os filtros de detritos estão bloqueados pela água dura devido à acumulação de cálcio.	<ol style="list-style-type: none"> 1. Esvazie a banheira de hidromassagem e coloque uma mangueira de jardim dentro dos tubos para retirar os detritos. Para ter a certeza de que todos os detritos são removidos, faça-o a partir do exterior e do interior da banheira de hidromassagem. 2. Use uma escova de dentes para remover quaisquer detritos difíceis de remover. 3. Para assistência, por favor visite a secção de apoio no nosso website, www.bestwaycorp.com. 	

CÓDIGOS DE ERRO

Código de erro	Causas Prováveis	Soluções
<p>Os sensores de fluxo de água não detetam água suficiente durante as funções de filtragem e/ou aquecimento.</p> 	<p>As anilhas estão gastas ou danificadas.</p>	<ol style="list-style-type: none"> 1. Verifique se as anilhas no interior do acoplamento estão danificadas. Desaperte os acoplamentos e retire a arruela para uma inspeção posterior. 2. Para assistência, por favor visite a seção de apoio no nosso website, www.bestwaycorp.com.
<p>O termómetro da bomba lê a temperatura da água abaixo dos 4°C (40°F).</p> 	<p>A temperatura da água é inferior a 4°C (40°F).</p>	<p>A banheira de hidromassagem não está concebida para funcionar com temperaturas de água inferiores a 4°C (40°F). Desligue a bomba e reinicie-a apenas quando a temperatura da água atingir os 6°C (42,8°F).</p>
	<p>Se a temperatura da água for superior a 7°C (44,6°F), o termómetro da bomba está avariado.</p>	<p>Para assistência, por favor visite a seção de apoio no nosso website, www.bestwaycorp.com.</p>
<p>O termómetro da bomba regista uma temperatura da água superior a 50°C (122°F).</p> 	<p>A temperatura da água é superior a 50°C (122°F).</p>	<p>A banheira de hidromassagem não está concebida para funcionar com temperaturas de água superiores a 40°C (104°F). Desligue a bomba e reinicie-a quando a temperatura da água alcançar os 38°C (100°F) ou inferior.</p>
	<p>A temperatura ambiente é superior a 40°C (104°F) ou a banheira de hidromassagem foi exposta à luz solar direta durante um período prolongado.</p>	<p>Desligue e desengate a bomba e esvazie a banheira de hidromassagem. Após 15 minutos, volte a engatar a bomba, ligue-a novamente e reinicie a função de aquecimento. Se o alarme voltar a aparecer, considere a possibilidade de mudar a banheira de hidromassagem para outro local sem luz solar direta.</p>
	<p>Se a temperatura da água for inferior a 45°C (113°F), o termómetro da bomba está avariado.</p>	<p>Para assistência, por favor visite a seção de apoio no nosso website, www.bestwaycorp.com.</p>
<p>A conexão do termómetro da bomba tem problemas.</p> 	<p>A ligação entre o sensor de temperatura e a placa de circuito impresso pode ter um problema.</p>	<p>Retire a ficha da banheira de hidromassagem, aguarde 5 minutos e volte a colocá-la, ligando a bomba. Se o alarme voltar a aparecer, visite a seção de apoio no nosso sítio Web, www.bestwaycorp.com.</p>
<p>O termómetro da bomba regista uma temperatura da água superior a 52°C (125,6°F).</p> 	<p>A temperatura da água é superior a 52°C (125,6°F).</p>	<p>A banheira de hidromassagem não está concebida para funcionar com temperaturas de água superiores a 40°C (104°F). Desligue a bomba e reinicie-a quando a temperatura da água alcançar os 38°C (100°F) ou inferior.</p>
	<p>A temperatura ambiente é superior a 40°C (104°F) ou a banheira de hidromassagem foi exposta à luz solar direta durante um período prolongado.</p>	<p>Desligue e desengate a bomba e esvazie a banheira de hidromassagem. Após 15 minutos, volte a engatar a bomba, ligue-a novamente e reinicie a função de aquecimento. Se o alarme voltar a aparecer, considere a possibilidade de mudar a banheira de hidromassagem para outro local sem luz solar direta.</p>
	<p>Se a temperatura da água for inferior a 45°C (113°F), o termómetro da bomba está avariado.</p>	<p>Para assistência, por favor visite a seção de apoio no nosso website, www.bestwaycorp.com.</p>

CÓDIGOS DE ERRO

Código de erro	Causas Prováveis	Soluções
<p>Fuga de água dentro da bomba.</p> 	<p>O sistema detetou fuga de água dentro da bomba.</p>	<p>Para assistência, por favor visite a seção de apoio no nosso website, www.bestwaycorp.com.</p>
<p>A conexão do módulo Wi-Fi falhou.</p> 	<p>O módulo Wi-Fi está danificado.</p>	<p>Para assistência, por favor visite a seção de apoio no nosso website, www.bestwaycorp.com. OBSERVAÇÃO: Prima qualquer botão para remover o alarme e continuar a utilizar a banheira de hidromassagem sem a ligação Wi-Fi.</p>
<p>A eletricidade é detetada a partir do fio de terra.</p> 	<p>Um aparelho em sua casa pode ter uma fuga elétrica.</p>	<p>Chame imediatamente um electricista para perceber se há fluxo de energia dentro da ligação à terra. Se o problema persistir, para utilizar a sua banheira de hidromassagem em segurança, recomendamos vivamente que ligue a ficha da banheira de hidromassagem a uma tomada com ligação à terra independente.</p>
	<p>A bomba tem um problema.</p>	<p>Para assistência, por favor visite a seção de apoio no nosso website, www.bestwaycorp.com.</p>
<p>A ligação à terra falhou.</p> 	<p>O sistema de ligação à terra da tomada de parede onde a banheira de hidromassagem está ligada tem um problema.</p>	<p>Ligue a bomba da banheira de hidromassagem a uma nova tomada ou chame um electricista para verificar a tomada de parede. Se o problema persistir, sugerimos a criação de uma ligação à terra independente para a tomada de parede.</p>
	<p>A bomba tem um problema.</p>	<p>Para assistência, por favor visite a seção de apoio no nosso website, www.bestwaycorp.com.</p>

TERMOS DE GARANTIA

Para obter suporte e registo de produtos, visite bestwaycorp.com/support.



LAY-Z-SPA®

MANUAL DE USUARIO

ÍNDICE

INFORMACIÓN DE SEGURIDAD

PÁG. 42

- Lea con atención las instrucciones y advertencias de seguridad antes de utilizar el equipo y conserve este manual para futuras consultas. El incumplimiento de la información de seguridad puede causar lesiones graves o incluso la muerte a los usuarios.

DESCRIPCIÓN DEL PRODUCTO

PÁG. 47

- Lea con atención toda la información sobre el producto que figura en este manual, incluidas las especificaciones del calentador. El calentador de la bañera de hidromasaje debe utilizarse con una toma de corriente con el voltaje y la potencia correspondientes.

PIEZAS Y HERRAMIENTAS NECESARIAS

PÁG. 47

- Para comprobar las piezas incluidas en la caja, consulte la lista de piezas del paquete; verifique que las piezas corresponden al modelo que tenía previsto adquirir.
- En caso de que alguna pieza esté dañada o falte en el momento de la compra, visite nuestra página web bestwaycorp.com/support.

INSTRUCCIONES DE MONTAJE

PÁG. 47

- Para las instrucciones de instalación, consulte los pasos ilustrados en el paquete. Los dibujos son a título ilustrativo. Pueden no reflejar el producto real. No están a escala.
- Bestway no se hace responsable de los daños causados al spa por un mal uso o por no seguir estas instrucciones.

INSTRUCCIONES DE USO

PÁG. 49

- Para las instrucciones de uso, consulte los pasos ilustrados en el paquete. Los dibujos son a título ilustrativo. Pueden no reflejar el producto real. No están a escala.
- Bestway no se hace responsable de los daños causados al spa por un mal uso o por no seguir estas instrucciones.

INSTRUCCIONES DE MANTENIMIENTO

PÁG. 51

- El mantenimiento del forro, la cubierta, el cartucho de filtrado, el agua y los productos químicos debe realizarse por el bien del spa. No seguir las instrucciones de esta sección podría poner en riesgo su salud y la de su familia.

ÍNDICE

INSTRUCCIONES DE DESMONTAJE Y ALMACENAMIENTO PÁG. 52

- Asegúrese de que su spa esté completamente limpio y seco antes de guardarlo. Si las piezas no están completamente secas, puede aparecer moho.
- Guárdelo en un lugar seco a una temperatura entre 15°C (59°F) y 38°C (100°F).

RESOLUCIÓN DE PROBLEMAS PÁG. 54

- Si necesita ayuda para solucionar problemas con su spa, consulte la sección Resolución de problemas de este manual.

CÓDIGOS DE ERROR PÁG. 56

- Para obtener ayuda sobre problemas relacionados con su spa, consulte la sección Códigos de error de este manual.

INFORMACIÓN SOBRE LA GARANTÍA PÁG. 58

- Para obtener información sobre los términos de la garantía, visite nuestra página web en www.bestwaycorp.com.

INFORMACIÓN DE SEGURIDAD

LEA Y SIGA TODAS LAS INSTRUCCIONES.

Lea detenidamente, comprenda y siga toda la información de este manual de usuario antes de instalar y utilizar el spa. Estas advertencias, instrucciones y directrices de seguridad abordan algunos riesgos comunes de las actividades acuáticas, pero no pueden abarcar todos los riesgos y peligros en todos los casos. Utilice siempre la precaución, el sentido común y el buen juicio cuando disfrute de cualquier actividad acuática. Conserve esta información para su uso futuro. Además, la siguiente información puede ser suministrada dependiendo del tipo de spa. Mantenga estas instrucciones en un lugar seguro. Si faltan las instrucciones, póngase en contacto con el fabricante o búsquelas en la página web www.bestwaycorp.com.

ADVERTENCIAS – SEGURIDAD DE INSTALACIÓN

- El aparato debe alimentarse a través de un dispositivo de corriente residual (RCD) con una corriente residual de funcionamiento nominal no superior a 30 mA.
 - El spa debe alimentarse con una fuente de alimentación con toma de tierra.
 - La fuente de alimentación en la pared del edificio debe estar a más de 4 m de la piscina.
 - El SPA debe conectarse a una toma de corriente con conexión a tierra con un cable de alimentación provisto de un enchufe y PRCO con una corriente de disparo de 10mA.
 - El SPA sólo debe enchufarse directamente a una toma de corriente con conexión a tierra del cableado fijo.
 - Es necesario tener el enchufe accesible después de la instalación del spa.
 - Las instalaciones eléctricas deben seguir las normas nacionales de cableado, consulte a un electricista cualificado ante cualquier duda.
 - No entierre el cable, pero ubíquelo de forma que se minimice el contacto con cortacéspedes, cortasetos y demás equipos.
- PRECAUCIÓN:** Para evitar un riesgo debido a la reposición involuntaria del corte térmico, este aparato no debe ser alimentado a través de un dispositivo de conmutación externo, como un temporizador, ni conectado a un circuito que sea encendido y apagado regularmente por la compañía eléctrica.- Lea las instrucciones antes de utilizar el aparato y de instalarlo o volver a montarlo cada vez.

ADVERTENCIAS - RIESGO DE DESCARGA ELÉCTRICA PARA EVITAR DESCARGAS ELÉCTRICAS, NO UTILICE EL SPA CUANDO LLUEVA O HAYA TORMENTA.

- No utilice un cable alargador para conectar el aparato a la red eléctrica; proporcione una toma de corriente bien situada.
- No enchufe o desenchufe el dispositivo si tiene las manos mojadas.

INFORMACIÓN DE SEGURIDAD

- No ponga nunca en funcionamiento ningún aparato eléctrico cuando esté en el spa o cuando su cuerpo esté mojado. No coloque nunca ningún aparato eléctrico, como una luz, un teléfono, una radio o un televisor, a menos de 2 m del spa.
- Instálelo al menos a 2 m (6,6 pies) de toda superficie metálica.
- Ninguna parte del aparato debe situarse por encima de la bañera durante su uso.
- Las piezas que contengan partes eléctricas, excepto las piezas suministradas con un voltaje extra bajo de seguridad que no exceda los 12V, deben ser inaccesibles para una persona en la piscina del spa; Las piezas que incorporen componentes eléctricos, excepto los dispositivos de mando a distancia, deben estar ubicadas o fijadas de manera que no puedan caer en la piscina del spa.
- Para la seguridad eléctrica, se ha incorporado un PRCD en el cable de alimentación. Si se detecta una fuga de corriente de más de 10mA, el dispositivo operará y cortará el suministro eléctrico. En tal caso, por favor desenchufe y deje de usar el spa de inmediato. No repare el producto por sí mismo. Visite nuestra página web www.bestwaycorp.com para obtener la información necesaria.
- Si el cable de alimentación está dañado, debe ser sustituido por el fabricante, su servicio técnico o personal cualificado para evitar riesgos.
- Para reducir el riesgo de descarga eléctrica, no utilice un cable alargador para conectar la unidad a la red eléctrica; utilice una toma de corriente situada en un lugar adecuado.

ADVERTENCIAS - PARA REDUCIR EL RIESGO DE LESIONES

- El agua de un spa nunca debe superar los 40°C (104°F). La temperatura del agua entre 38°C (100°F) y 40°C (104°F) se considera segura y confortable para un adulto sano. Se recomiendan temperaturas del agua más bajas para los niños pequeños y cuando el uso del spa supere los 10 minutos.
- Dado que las temperaturas excesivas del agua tienen un alto potencial de causar daños al feto durante los primeros meses de embarazo, las mujeres embarazadas o posiblemente embarazadas deben limitar la temperatura del agua del spa a 38°C (100°F). Limite el uso a 10 minutos cada vez.
- Si cree que el agua está demasiado caliente, antes de entrar en el spa deberá medir la temperatura del agua con un termómetro preciso. Si la temperatura del agua es superior a 45°C (113°F), deje de utilizar el spa hasta que la temperatura se reduzca por debajo de 40°C (104°F). Cuando utilice un termómetro externo, la temperatura mostrada en el panel de control y la del termómetro externo pueden ser diferentes. La diferencia debería ser de unos 3 grados. Esta situación es normal debido a la diferencia de ubicación en la que ambos instrumentos leen la temperatura.
- El consumo de alcohol, drogas o medicamentos antes o durante el uso del spa puede provocar la pérdida de conciencia con la posibilidad de ahogarse.
- Las personas obesas y las personas con antecedentes de enfermedades cardíacas, presión arterial baja o alta, problemas del sistema circulatorio o diabetes deben consultar a un médico antes de utilizar un spa.
- Las personas que utilizan medicamentos deben consultar a un médico antes de utilizar un spa ya que algunos medicamentos pueden inducir somnolencia mientras que otros medicamentos pueden afectar al ritmo cardíaco, la presión sanguínea y la circulación.
- Evite poner la cabeza bajo el agua en todo momento.
- Evite tragar el agua del spa.
- Considere que el rango de temperatura confortable durante el uso puede ser inferior a la temperatura máxima de seguridad.
- No opere nunca el spa si los tubos de entrada/salida están rotos o faltan. Nunca intente sustituir los tubos de entrada/salida. Visite nuestra página web www.bestwaycorp.com para obtener la información necesaria.
- Nunca vierta agua con una temperatura superior a los 40°C (104°F) en la piscina del spa directamente.
- No utilice el spa solo.
- Las personas con enfermedades infecciosas no deben utilizar el spa.
- No utilice el spa inmediatamente después de un ejercicio extenuante.
- Salga inmediatamente del spa si se siente incómodo o con sueño.
- Entre y salga siempre del spa lentamente y con precaución. Las superficies mojadas son resbaladizas.
- La bomba debe ser probada antes de cada uso. Para probarla, siga las instrucciones de la bomba.
- Mantenga siempre el enchufe seco, está definitivamente prohibido enchufar con el enchufe mojado.
- Desenchufe siempre el aparato:
 - Antes de la limpieza u otro tipo de mantenimiento.
 - Si lo deja sin supervisión durante las vacaciones.
- No use nunca sus lentes de contacto cuando esté en su spa.

INFORMACIÓN DE SEGURIDAD

PELIGRO - Riesgo de lesiones. Los accesorios de succión de este spa están dimensionados para adaptarse al caudal de agua específico creado por la bomba. Si es necesario sustituir los accesorios de succión o la bomba, asegúrese de que los caudales son compatibles. Nunca opere el spa si los accesorios de succión están rotos o faltan. Nunca sustituya un accesorio de succión por uno con un caudal inferior al caudal marcado en el accesorio de succión original.

PRECAUCIÓN: Después de utilizar su spa durante 3-5 años, para garantizar la seguridad y el rendimiento del spa, los componentes principales, como el elemento de calentamiento, el motor del inflador de aire y las válvulas antirretorno tienen que ser revisados por un electricista profesional. Si el electricista encuentra problemas durante la inspección, visite nuestra página web www.bestwaycorp.com para obtener la información necesaria.

ADVERTENCIAS - SEGURIDAD DE LOS NO NADADORES

- Se requiere una supervisión continua, activa y vigilante de los nadadores débiles y de los no nadadores, especialmente en los spas de ejercicio, por parte de un adulto competente en todo momento (recordando que los niños menores de cinco años corren el mayor riesgo de ahogarse).
- Designe a un adulto competente para que supervise el spa cada vez que se utilice.
- Los nadadores débiles o los que no nadan deben llevar un aparato de protección personal, especialmente cuando utilicen el spa de ejercicios.
- Cuando el spa no esté en uso, o no esté supervisado, quite todos los juguetes del spa y de sus alrededores para evitar atraer a los niños al spa.

ADVERTENCIAS - DISPOSITIVOS Y APARATOS DE SEGURIDAD

- Se utilizará una cubierta de seguridad u otro dispositivo de protección de seguridad, o se asegurarán todas las puertas y ventanas (cuando corresponda) para prevenir el acceso no autorizado al spa.
- Las barreras, cubiertas, alarmas o dispositivos de seguridad similares son ayudas útiles, pero no sustituyen la supervisión continua y competente de un adulto.
- Se recomienda mantener un aparato de rescate (por ejemplo, una boya de anillo) junto al spa (si es apropiado).
- Mantenga un móvil que funcione y una lista de números de teléfono de emergencia cerca del spa.
- Se recomienda consultar a los expertos y/o a las autoridades locales para aplicar las leyes/reglamentos locales o nacionales relativos a las vallas a prueba de niños, las barreras de seguridad, la iluminación y otros requisitos de seguridad.

ADVERTENCIAS - USO SEGURO DEL SPA

- Anime a todos los usuarios, sobre todo a los niños, a que aprendan a nadar.
- Aprenda métodos de reanimación básica (reanimación cardiopulmonar - RCP) y repase estos conocimientos con frecuencia: puede ser decisivo en caso de emergencia.
- Instruya a todos los usuarios del spa, incluidos los niños, sobre lo que deben hacer en caso de emergencia.
- No se tire nunca al agua cuando tenga poca profundidad. Esto puede provocar lesiones graves o incluso la muerte.
- No utilice el spa cuando esté consumiendo alcohol o medicamentos que puedan mermar la capacidad del bañista para utilizar el spa con seguridad.
- Cuando se utilicen cubiertas, quítelas completamente de la superficie del agua antes de entrar en el spa.
- Proteja a los ocupantes del spa de las enfermedades relacionadas con el agua aconsejándoles que mantengan el agua tratada y practicando una buena higiene. Consulte las pautas de tratamiento del agua en el manual del usuario.
- Guarde los productos químicos fuera del alcance de los niños.
- Utilice la señalización provista en el spa o dentro de los 2 metros del spa en una posición prominente y visible.
- Las escaleras extraíbles, cuando se quiten, deberán guardarse de forma segura donde los niños no puedan subirse a ellas.
- Este dispositivo puede ser utilizado por niños a partir de 8 años y por personas con capacidades físicas, sensoriales o mentales reducidas o con falta de experiencia y conocimientos, solo si son supervisados o instruidos sobre el uso del dispositivo de forma segura y comprenden los riesgos que conlleva. Los niños no deben jugar, limpiar o realizar el mantenimiento del dispositivo sin supervisión.
- El agua atrae a los niños; conecte siempre la cubierta del spa después de cada uso.

PELIGRO - Riesgo de ahogamiento accidental (especialmente los niños menores de 5 años). Se deberá tener precaución para prevenir el acceso no autorizado de los niños al spa. Para ello, el supervisor adulto

INFORMACIÓN DE SEGURIDAD

deberá asegurar los medios de acceso o instalar un dispositivo de protección de seguridad en el spa. Para evitar accidentes durante el uso del spa, asegúrese de mantener a los niños bajo supervisión constante de un adulto.

ADVERTENCIAS - MANTENIMIENTO SEGURO DEL AGUA Y USO DE PRODUCTOS QUÍMICOS

- Nunca añada agua a los productos químicos. Añada siempre productos químicos al agua para evitar vapores fuertes o reacciones violentas que puedan provocar una dispersión química peligrosa.
- En cuanto a la información relativa a la limpieza, el mantenimiento del agua y su eliminación, por favor, consulte la sección "MANTENIMIENTO".
- No utilice el spa durante el mantenimiento químico.
- Cualquier dosificación manual de productos químicos no deberá realizarse mientras haya bañistas en el spa.
- Consulte a la autoridad gubernamental local sobre las regulaciones de agua relacionadas con el suministro de agua conveniente para llenar el spa.

ADVERTENCIAS - MONTAJE Y ALMACENAMIENTO SEGUROS

- Es muy recomendable no desdoblar e inflar el spa si la temperatura ambiente es inferior a 15°C (59°F). Sugerimos inflar el spa en el interior y luego continuar con el montaje en el exterior. Si la temperatura exterior es inferior a 6°C (42,8°F), el calentador del spa deberá estar siempre encendido. En este modo, el sistema Freeze Shield® puede mantener la temperatura interior entre 6°C (42,8°F) y 10°C (50°F) para evitar daños, como la congelación del agua en las tuberías o el sistema de circulación.

PRECAUCIÓN: Si aparecen alarmas en el spa, el sistema Freeze Shield® dejará de funcionar.

Asegúrese de comprobar el estado de su spa si la temperatura exterior es inferior a 6°C (42,8°F). En caso de ausentarse de casa durante un periodo prolongado cuando exista el riesgo de que las temperaturas desciendan por debajo de 6°C (42,8°F), le recomendamos que desmonte el spa y lo guarde siguiendo el procedimiento de almacenamiento.

- No deje el spa vacío durante mucho tiempo. No exponga el spa a la luz solar directa durante mucho tiempo.
- Cuando el aparato no vaya a ser utilizado durante un tiempo prolongado, como por ejemplo en invierno, el conjunto del spa o la piscina debe desmontarse y guardarse en el interior.
- No coloque el spa sobre una superficie resbaladiza y asegúrese de que la superficie está libre de objetos punzantes antes de su instalación.
- Para evitar daños en la bomba, el spa no debe operarse nunca si no está lleno de agua.
- Por razones de seguridad, utilice únicamente los accesorios suministrados o aprobados por el fabricante del spa.
- En cuanto a la información relativa a la instalación, consulte el siguiente párrafo del manual.
- Cada vez que se vacíe el spa, deberá limpiarse el filtro (y drenarse/secarse, en su caso).
- Por favor, examine el aparato antes de utilizarlo. Notifique a Bestway en la dirección del servicio de atención al cliente que figura en este manual cualquier pieza dañada o que falte en el momento de la compra. Verifique que los componentes del aparato corresponden a los modelos que usted había previsto comprar.
- Este producto no está destinado para uso comercial.
- Mantenga siempre puesta la cubierta del spa para minimizar la pérdida de calor durante el calentamiento del spa entre usos (pero no mientras se esté utilizando). Asegúrese de que la cubierta esté bien ajustada, según las instrucciones, para maximizar el aislamiento. Se recomendará que la cubierta, cuando no se utilice, se mantenga alejada del suelo para conservar su limpieza (especialmente la superficie próxima a la del agua del spa). La cubierta debe guardarse en un lugar apropiado, donde no pueda dañarse, ni causar daños.
- Compruebe la temperatura del agua fijada y considere la posibilidad de bajarla para los tiempos en los que el spa no suele estar en uso.
- Dependiendo de las condiciones externas, considere la posibilidad de apagar el calentador por completo si no va a utilizar el spa durante un periodo de tiempo prolongado (cuando el spa ofrezca esta opción, pero siga manteniendo los valores residuales de desinfección/higiene).
- Se recomienda utilizar un tapiz de suelo aislante debajo del spa para minimizar la pérdida de calor a través del fondo del spa.
- Mantenga los filtros limpios para conservar las condiciones de funcionamiento adecuadas para la bomba y evitar la sustitución y el recalentamiento innecesarios del agua.
- Mantenga el spa alejado del área de descanso para minimizar las molestias por ruido.

INFORMACIÓN DE SEGURIDAD

- No ponga la cubierta en el suelo o en cualquier otra superficie sucia cuando no esté colocada en el spa.
- Cuando se utilice el spa, la cubierta debe colocarse en una zona limpia y seca, ya que de lo contrario puede recoger suciedad y bacterias. Las cubiertas no deben colocarse sobre mesas de madera o terrazas de madera por el riesgo de blanquear la madera. Un elevador de cubiertas, o un dispositivo similar, es útil para garantizar que la cubierta no entre en contacto con el suelo. Se recomienda fuertemente un elevador de cubiertas para los spas en régimen de alquiler.
- Se recomienda solicitar a un contratista cualificado o a un ingeniero de estructuras que verifique si el material de soporte es lo suficientemente fuerte como para soportar la carga máxima de diseño del spa, el agua del spa y los bañistas. Lea la información sobre el peso de llenado que figura en el envase.

ADVERTENCIAS - SOLO PARA SPA EQUIPADOS CON WI-FI

- Frecuencia de funcionamiento del transmisor de Wi-Fi: 2412~2472MHz
- Potencia máxima de salida del transmisor de Wi-Fi: 18dBm
- Frecuencia de funcionamiento del transmisor de Bluetooth LE: 2402~2480MHz
- Potencia máxima de salida del transmisor de Bluetooth LE: 8dBm

CONSERVE ESTAS INSTRUCCIONES

ELIMINACIÓN



Los productos eléctricos no deben desecharse con la basura doméstica. Recíclelos en caso de que existan instalaciones disponibles. Consulte a las autoridades locales o a su distribuidor si necesita más información sobre reciclaje.

INSTRUCCIONES TÉCNICAS DE SEGURIDAD

PRCD

- Antes de insertar el enchufe en una toma de corriente, asegúrese de que la tasa de corriente de la toma de corriente es adecuada para la bomba.
- El spa es un aparato eléctrico de clase I y debe conectarse directamente a un enchufe con toma de tierra. Se recomienda utilizar solo un enchufe a prueba de humedad y capaz de soportar cargas de gran potencia. Compruebe con frecuencia que el enchufe y la toma de corriente no presentan signos de daños antes de utilizar el spa - no utilice el spa si el enchufe o la toma de corriente están dañados. Si no está seguro de la calidad del suministro eléctrico, consulte a un electricista cualificado antes de utilizarlo.
- El enchufe PRCD debe probarse antes de cada uso para evitar el riesgo de descarga eléctrica.
- No utilice la bomba si esta prueba falla. Si necesita ayuda, visite la sección de asistencia de nuestra página web, www.bestwaycorp.com.

TERMINAL DE CONEXIÓN EQUIPOTENCIAL DEL CALENTADOR DEL SPA

- Se recomienda encargar a un electricista cualificado que conecte la bomba del spa a un terminal de conexión equipotencial utilizando un cable de cobre sólido de 2,5 mm² como mínimo.

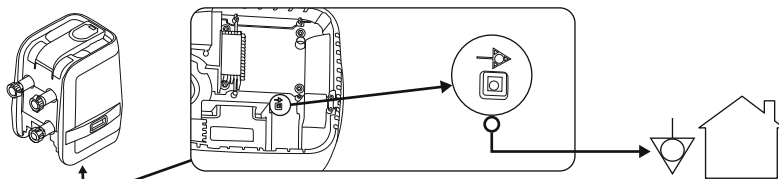

DESCRIPCIÓN DEL PRODUCTO

ESPECIFICACIONES DEL CALENTADOR DEL SPA:

Potencia Nominal
220-240V AC, 50Hz, 2150W

PIEZAS Y HERRAMIENTAS NECESARIAS

Compare las piezas que contiene la caja con las que aparecen en la parte superior del paquete. Compruebe que las piezas corresponden al modelo que tenía previsto comprar. Si alguna pieza está dañada o falta en el momento de la compra, visite nuestra página web bestwaycorp.com/support.

INSTRUCCIONES DE MONTAJE

DESCRIPCIÓN

ELEGIR LA UBICACIÓN ADECUADA:

El lugar elegido donde se instalará el spa debe cumplir las siguientes condiciones:

- Debido al peso combinado del agua dentro del spa y de los usuarios, la superficie elegida debe ser capaz de soportar el peso total de manera uniforme durante todo el tiempo que el spa esté instalado.
- La ubicación elegida no debe superar la longitud del cable del spa desde la toma de corriente de la pared. El enchufe del spa debe conectarse directamente a la toma de corriente.
- Tanto en las instalaciones interiores como en las exteriores, debe existir un sistema de drenaje adecuado.
- La superficie debe ser llana y lisa. Si la superficie está desnivelada o inclinada, puede crear una carga desequilibrada en la estructura del spa. Esto puede dañar los puntos de soldadura.
- La superficie debe estar libre de cualquier tipo de objeto. Debido al peso del agua, cualquier objeto situado bajo el spa podría dañar o perforar el fondo del mismo.
- La ubicación no debe estar rodeada de cables eléctricos aéreos ni árboles. Asegúrese de que la ubicación no tenga cerca tuberías, tendidos eléctricos o cables subterráneos de ningún tipo.
- La ubicación elegida debe estar alejada de la entrada de la casa. No coloque ningún equipo ni otros muebles alrededor del spa. El agua que sale durante su uso o debido a un mal funcionamiento del producto puede dañar los muebles que rodean el spa.
- No monte el spa sobre moqueta u otros suelos (como corcho sin tratar, madera u otros materiales porosos) que puedan acumular humedad y bacterias o que puedan verse afectados por los productos químicos utilizados en el tratamiento del agua del spa.
- Consulte las normas de instalación con las autoridades locales.

Superficies recomendadas: hierba, tierra, hormigón y cualquier otra superficie que respete las condiciones de montaje anteriores.

Superficies no recomendadas: barro, arena, grava, terraza, balcón, camino de entrada, plataforma, suelo blando/suelto u otra superficie que no cumpla las condiciones de montaje anteriores.

SOLO PARA SPAS CON CONEXIÓN WI-FI:

Para elegir la ubicación correcta de un spa controlado por aplicación, lea el manual de instrucciones del spa Wi-Fi incluido en el paquete y estas instrucciones.

INSTALACIÓN EN INTERIORES:

Tenga en cuenta estos requisitos si instala el spa en interiores.

- La humedad es un efecto secundario natural del uso del spa que podría causar daños materiales si no se toman las precauciones adecuadas.
- Evalúe los efectos de la humedad sobre la madera expuesta, los materiales estructurales o los objetos circundantes en la ubicación propuesta.
- Para minimizar estos efectos en interiores, asegúrese de que la zona elegida esté bien ventilada.

INSTRUCCIONES DE MONTAJE

Consulte a un experto para confirmar que la zona de instalación está correctamente ventilada antes de su uso.

- Para evitar daños en el hogar o en la propiedad, instale el spa en una zona con un sistema de drenaje adecuado. El agua puede salir del spa durante el llenado, el vaciado o cuando esté en uso.

INSTALACIÓN EN EXTERIORES:

Tenga en cuenta estos requisitos si instala el spa al aire libre.

- La superficie elegida debe estar libre de plantas agresivas y maleza. Las especies de vegetación robusta podrían crecer a través del forro y crear fugas de agua o aire. La hierba u otro tipo de vegetación que pueda provocar la aparición de olores o fango debe eliminarse del lugar elegido.
- La ubicación no debe estar rodeada de cables eléctricos aéreos ni árboles. Asegúrese de que la ubicación no tenga cerca tuberías, tendidos eléctricos o cables subterráneos de ningún tipo.
- No deje la superficie del spa expuesta a la luz solar directa durante largos periodos de tiempo. Es recomendable proteger el spa de la exposición directa al sol con una cubierta cuando no esté en uso.
- Consulte a un instalador profesional local las condiciones ambientales, como las aguas subterráneas y el riesgo de heladas.

Siga los requisitos anteriores para elegir la superficie y la ubicación correctas para instalar su spa.

NOTA: Si las piezas se dañan porque la superficie y el lugar de instalación no se ajustan a estos requisitos, no se considerará un defecto del fabricante y anulará la garantía y cualquier reclamación de servicio. Es responsabilidad del usuario asegurarse de que la ubicación cumple los requisitos en todo momento.

INSTRUCCIONES DE MONTAJE

Para las instrucciones de instalación, escanee el código QR impreso en la tapa frontal o siga los dibujos impresos en la parte superior del paquete. Los dibujos son a título ilustrativo. Pueden no reflejar el producto real. No están a escala.

- No utilice un cable alargador ni un adaptador múltiple con el calentador del spa, es peligroso y podría provocar el sobrecalentamiento del enchufe, con el riesgo de dañar el equipo y los objetos circundantes.
- Coloque el spa lejos del área de descanso para minimizar las molestias por ruido.
- Mantenga al menos 1 m de espacio libre alrededor del spa.
- No utilice agua salada para llenar la piscina. Las altas concentraciones de sal pueden corroer los componentes metálicos internos.
- El sistema de filtrado del spa está diseñado para utilizarse solo con el cartucho de filtrado. Cualquier otro componente añadido dentro del set de filtrado puede causar daños en el sistema y no estará cubierto por la garantía.

NOTA: Antes de montar el spa, coloque el forro al sol para ayudar a ablandar el material y facilitar el montaje.

INFORMACIÓN SOBRE EL INFLADO

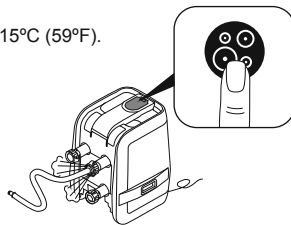

- Al inflar, notará que sale aire de la zona donde la manguera de aire se conecta a la bomba. Esto es normal.
- No obstruya los orificios de la base de la manguera de inflado, la manguera de inflado está diseñada para inflar el spa a la presión correcta. Esto inflará demasiado el forro y dañará la estructura.
- No utilice un compresor de aire para inflar el spa.
- No arrastre el spa por terrenos irregulares, podría dañar el forro.
- Infile el spa cuando la temperatura ambiente exterior sea superior a 15°C (59°F).



INSTRUCCIONES DE USO

PANEL DE CONTROL



BOTÓN DE ENCENDIDO/APAGADO: Tras activar el RCD/PRCD, mantenga pulsado el botón  durante 2 segundos. El botón  se iluminará en verde y ya podrá utilizar el panel de control. Mantenga pulsado el botón  durante 2 segundos para apagar todas las funciones activadas.



ALTERNAR CELSIUS/FAHRENHEIT: La temperatura puede mostrarse en Fahrenheit o en Celsius.





BOTÓN DE BLOQUEO/DESBLOQUEO: Para bloquear o desbloquear la bomba, pulse este botón durante 2 segundos. La bomba también tiene un bloqueo automático de 5 minutos, y esta luz se encenderá.





BOTÓN DEL TEMPORIZADOR DE AHORRO DE ENERGÍA: Ayuda a evitar el desperdicio de energía al establecer el tiempo y la duración del ciclo de calentamiento del spa. Siga estos pasos para activar la función de AHORRO DE ENERGÍA:

Pulse el botón  y la luz  LED empezará a parpadear.

Pulse el botón  o  para ajustar el tiempo de calentamiento (1-999 horas).



Pulse de nuevo el botón  para confirmar el tiempo de calentamiento.

Una vez ajustado el tiempo de calentamiento, la luz  LED empieza a parpadear.

Pulse el botón  o  para establecer el temporizador (0-999 horas). Este es el tiempo que transcurre antes de que se active la función de calentamiento. Si el temporizador se establece en 0 horas, el sistema de calentamiento se activará de inmediato.

Pulse de nuevo el botón  o no toque nada durante 10 segundos para confirmar la configuración.

La luz  LED se enciende y se inicia el temporizador para la activación de la función de calentamiento. En la pantalla parpadean alternativamente la temperatura actual y la hora.

Para modificar los ajustes del temporizador, pulse el botón  y utilice el botón  o  para ajustarlos.

Para cancelar la configuración, mantenga pulsado el botón  durante 2 segundos.



Cuando se activa la función AHORRO DE ENERGÍA, se pueden utilizar todas las demás funciones del panel de control (masaje, filtrado) excepto la función de calentamiento.

La función de AHORRO DE ENERGÍA no es una función automática. Después de un ciclo completo (temporizador y duración del calentamiento), esta función debe ser configurada de nuevo.



BOTÓN DE CALENTAMIENTO: Pulse el botón  para activar el sistema de calentamiento.





Cuando la luz del botón  es roja, el sistema de calentamiento está activado. Cuando la luz es verde, el agua ha alcanzado la temperatura establecida.

Cuando se active el sistema de calentamiento, el sistema de filtrado se pondrá en marcha automáticamente y el botón  se encenderá; gire la válvula de succión de aire hasta la posición de bloqueo . Después de apagar el sistema de calentamiento, el sistema de filtrado seguirá funcionando.



INSTRUCCIONES DE USO



BOTONES PARA AJUSTAR LA TEMPERATURA: Al pulsar los botones  o  se activará la pantalla, que parpadeará mostrando la temperatura establecida durante 3 segundos. Después mostrará la temperatura real del agua. Ajuste la temperatura establecida con los botones  o .



La temperatura por defecto establecida es de 35°C (95°F).
Los ajustes de temperatura van de 20°C (68°F) a 40°C (104°F).



BOTÓN DEL SISTEMA DE MASAJE HYDROJET™: Pulse el botón  para activar la función de masaje HydroJet™. La luz del botón  se vuelve roja cuando está activado. Gire la válvula de succión de aire a la posición de desbloqueo  para obtener la máxima potencia. El sistema se apagará automáticamente después de 1 hora. No ponga en funcionamiento el sistema de masaje HydroJet™ sin agua.



BOTÓN DEL SISTEMA DE MASAJE: Pulse el botón  para activar el sistema de masaje, que tiene una función de apagado automático de 30 minutos. La luz del botón se vuelve roja cuando está activado. No accione el sistema de masaje cuando la cubierta esté colocada. El aire puede acumularse en el interior del spa y causar daños irreparables en la cubierta. El sistema de calentamiento y el de masaje pueden activarse al mismo tiempo.

REGULADOR DE MASAJE DE 2 NIVELES: Pulse una vez para activar el masaje a máxima potencia (L1). Vuelva a pulsarlo para un masaje con menor potencia (L2). Púlselo una tercera vez para desactivar la función de masaje.

Al inflar el forro del spa, asegúrese de que la función de masaje funciona a plena potencia.



BOTÓN DEL FILTRO DE AGUA: El botón  enciende y apaga la bomba de filtrado. El botón  se ilumina en rojo cuando está activado.



ACTIVACIÓN DE LA WI-FI: Para las instrucciones de funcionamiento de la Wi-Fi y de la aplicación para smartphone, lea el manual de instrucciones de la Wi-Fi del spa incluido en el paquete.

LA VELOCIDAD DEL CALENTADOR DE AGUA PUEDE CAMBIAR EN LAS CONDICIONES QUE SE INDICAN A CONTINUACIÓN:

- Cuando la temperatura exterior es inferior a 15°C (59°F).
- Si la cubierta está retirada o no está en la posición correcta. Mantenga siempre la cubierta sobre el spa cuando se esté calentando o no se esté usando; minimiza la pérdida de calor a la vez que evita que el polvo contamine el agua.
- La temperatura del agua que aparece en la pantalla puede no ser la correcta si el sistema de filtrado no está activado. Para leer la temperatura correcta del agua en la pantalla, haga funcionar el sistema de filtrado durante al menos un minuto.
- La temperatura del agua comprobada por un termómetro externo puede variar con respecto a la temperatura indicada en el panel del spa hasta unos 3°C (37,4°F).

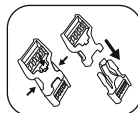

INSTRUCCIONES DE USO EN INVIERNO

Es importante seguir estas pautas si va a montar el spa durante el invierno. Esto evitará daños en el material del calentador y el forro del spa, alargando considerablemente la vida útil del producto.



FREEZE SHIELD®

- Si la temperatura exterior es inferior a 15°C (59°F), desdoble e infle el spa en el interior utilizando la bomba para spas para evitar dañar el forro. De este modo, el forro del spa será más flexible y fácil de montar.
- Continúe la instalación en el exterior colocando el forro del spa en la zona deseada, luego conecte la bomba del spa y llénelo de agua. La temperatura del agua utilizada para llenar el spa debe ser superior a 6°C (42,8°F), de lo contrario, cuando ponga en marcha el calentador del spa, aparecerá la alarma E03.
- Si el sistema Freeze Shield® no funciona, aparecerán alarmas en la pantalla. Asegúrese de comprobar con frecuencia el estado de su spa si la temperatura exterior es inferior a 6°C (42,8°F). En caso de ausentarse de su hogar durante un periodo prolongado en el que exista el riesgo de que las temperaturas desciendan por debajo de los 6°C (42,8°F), le recomendamos encarecidamente que desmonte el spa y lo guarde siguiendo las instrucciones de desmontaje y almacenamiento.
- Cualquier daño provocado por el uso del spa en estas condiciones es responsabilidad del cliente. No utilice el spa cuando la temperatura exterior alcance los -10 °C; siga las instrucciones de desmontaje y almacenamiento para conocer los procedimientos adecuados.

INSTRUCCIONES DE USO

TIEMPOS DE CALENTAMIENTO

Para que el agua alcance los 40°C, el tiempo necesario depende de la temperatura inicial del agua y de la temperatura exterior. Los datos que figuran a continuación son meramente orientativos.

Para visualizar la temperatura real del agua, accione el sistema de filtrado durante al menos un minuto.

Temperatura Exterior	Temperatura del Agua	Ajuste de la Temperatura	Tiempo de Calentamiento
10°C (50°F)	10°C (50°F)	40°C (104°F)	16-24 horas
15°C (59°F)	15°C (59°F)	40°C (104°F)	12-20 horas
20°C (68°F)	20°C (68°F)	40°C (104°F)	10-18 horas
25°C (77°F)	25°C (77°F)	40°C (104°F)	8-12 horas
30°C (86°F)	30°C (86°F)	40°C (104°F)	5-8 horas

INSTRUCCIONES DE MANTENIMIENTO

Asegúrese de que la bomba esté desenchufada antes de realizar cualquier operación de mantenimiento del spa.

FORRO

- Es normal que el forro de su spa parezca que está perdiendo aire debido a variaciones en la temperatura ambiente que pueden cambiar la presión interna del aire en el forro. Siga las instrucciones de montaje e inflelo a la presión precisa, cuando sea necesario.
- Cuando saque la bomba del forro, para evitar que salga agua de las tuberías, bloquee la tubería enroscando el tapón e instalando los tapones en las rejillas de desechos.

CUBIERTA

- El interior y el exterior de la cubierta deben limpiarse con regularidad utilizando un detergente suave para el material de PVC.

CARTUCHO DE FILTRADO

- Para optimizar el rendimiento del sistema de filtrado, revise y limpie su cartucho de filtro todos los días.
- Le recomendamos que cambie su cartucho de filtro cada semana o que lo sustituya si, tras el lavado, el cartucho de filtro sigue sucio y descolorido.

AGUA

Muchos contaminantes se depositan por debajo de la línea de agua.

Estos contaminantes pueden provocar la proliferación de bacterias, algas u hongos. Al cabo de un tiempo, pueden desarrollarse manchas espesas o biopelículas en las superficies accesibles por debajo de la línea de agua. Se recomienda limpiar su spa con la regularidad necesaria.

- Para mantener el agua limpia, haga funcionar el sistema de filtrado y realice un mantenimiento químico todos los días. El sistema de filtrado elimina los residuos del agua y el mantenimiento químico la desinfecta.

NOTA: Cuando realice el mantenimiento químico, utilice el dispensador de productos químicos solo con pastillas (no utilice gránulos). No arroje productos químicos (pastillas, gránulos o líquido) directamente al agua; los productos químicos se depositarán en el fondo del hidromasaje, dañarán el material y decolorarán el PVC.

- La calidad del agua estará directamente relacionada con la frecuencia de uso, el número de usuarios y el mantenimiento general del spa. El agua debe cambiarse cada 3 días si no se realiza ningún tratamiento químico. Es muy recomendable utilizar agua del grifo para llenar el spa a fin de minimizar los efectos de contaminantes no deseados, como los minerales.
- Es recomendable ducharse antes de utilizar el spa, ya que los productos cosméticos, las lociones y otros residuos en la piel pueden deteriorar rápidamente la calidad del agua.

INSTRUCCIONES DE MANTENIMIENTO

Pastillas químicas (no incluidas):

- Retire el dispensador de productos químicos del spa cuando el spa esté en uso.
- Después de realizar el mantenimiento químico y antes de utilizar el spa, utilice un kit de análisis (no incluido) para comprobar la composición química del agua. Le recomendamos que mantenga el equilibrio químico del agua como se indica a continuación:

pH	Alcalinidad Total	Cloro Libre
7,4-7,6	80-120ppm	2-4ppm

- La garantía no cubre los daños producidos en el spa por el uso indebido de productos químicos y el mal tratamiento del agua.
- Los productos químicos de la piscina son potencialmente tóxicos y deben manejarse con cuidado. Existen graves riesgos para la salud derivados de los vapores químicos y del incorrecto etiquetado y almacenamiento de los recipientes de productos químicos.
- Consulte a su distribuidor local de piscinas o de productos químicos para obtener más información sobre el mantenimiento químico. Preste mucha atención a las instrucciones del fabricante de los productos químicos.
- El uso excesivo de productos químicos dañará el spa, lo que incluye, entre otros, la decoloración de la impresión, el deterioro de los puntos de soldadura del material y el deterioro del forro.

INSTRUCCIONES DE DESMONTAJE Y ALMACENAMIENTO



VACIADO

Para vaciar el spa, siga los dibujos. Los dibujos son a título ilustrativo. Pueden no reflejar el producto real. No están a escala.



SECADO

- Para secar las diferentes partes del spa, siga los dibujos. Los dibujos son solo a título ilustrativo. Pueden no reflejar el producto real. No están a escala.
- Después de vaciar el spa, es posible que quede algo de agua en la bomba, la cámara del forro, la cadena de masaje y la cubierta hinchable. Asegúrese de que todas estas partes del spa estén completamente secas. Esto es esencial para prolongar la vida útil del spa y evitar la formación de moho.
- El agua del interior de la cámara del forro y de la cubierta hinchable procede de la humedad del aire utilizado para hincharlos. La cantidad de agua variará en función de la cantidad de humedad de su zona.



LIMPIEZA

Los residuos de detergente y los restos sólidos de los trajes de baño y los productos químicos pueden acumularse en las paredes del spa. Utilice agua y jabón para limpiar las paredes y aclárelas a fondo. No utilice cepillos duros ni limpiadores abrasivos.

INSTRUCCIONES DE DESMONTAJE Y ALMACENAMIENTO



DESINFLADO

- Para desinflar el spa, siga los dibujos. Los dibujos son solo a título ilustrativo. Pueden no reflejar el producto real. No están a escala.
- El spa está equipado con una función de desinflado para extraer todo el aire del interior de la cámara y facilitar así su embalaje y almacenamiento.

REPARACIÓN

Al reparar la cubierta o el suelo interior:

Utilice el parche de reparación incluido para reparar desgarros o pinchazos.

- Limpie la zona y despegue con cuidado el parche.
- Pegue el parche sobre la zona dañada.
- Espere 30 segundos antes de volver a inflarlo.

Al reparar las paredes o el suelo exterior:



Utilice el parche de reparación incluido y el pegamento (no incluido) para reparar desgarros o pinchazo.

- Limpie y seque la zona a reparar.
- Corte el parche incluido a la medida que desee. NO despegue el parche.
- Utilice pegamento (no incluido) para cubrir el lado del parche recién cortado. Asegúrese de que el pegamento se distribuye de manera homogénea. Espere 30 segundos y coloque el parche con pegamento sobre la zona dañada.
- Alise las burbujas de aire que puedan haber quedado y presione con firmeza durante dos minutos.
- Espere 30 minutos antes de volver a inflarlo.

ALMACENAMIENTO

- Retire todos los accesorios y asegúrese de que el forro del spa, la cubierta hinchable, la bomba y los accesorios estén completamente limpios y secos antes de guardarlos. Si el spa no está completamente seco, puede formarse moho y dañar el forro del spa durante el periodo de almacenamiento.
- Doble el forro del spa solo si la temperatura ambiente es superior a 15°C (59°F) para garantizar su flexibilidad.
- Guarde el spa en un lugar seco y a una temperatura moderada entre 15°C (59°F) y 38°C (100°F).
- Es muy recomendable colocar el forro del spa y la cubierta hinchable dentro de una caja de cartón para proteger mejor el material durante los meses de invierno.

RESOLUCIÓN DE PROBLEMAS

Problemas	Causas Probables	Soluciones
La bomba ha dejado de funcionar	Fallo de alimentación.	Compruebe la fuente de alimentación.
	El circuito de alimentación está roto.	Para obtener ayuda, visite la sección de soporte en nuestra página web, www.bestwaycorp.com .
La bomba no calienta bien con la tapa	Temperatura establecida demasiado baja.	Configure el spa a una temperatura más alta; consulte la sección de funcionamiento de la bomba.
	Cartucho de filtrado sucio.	Limpie/sustituya el cartucho de filtrado (consulta la sección Limpieza y sustitución del cartucho de filtrado).
	El spa no está bien cubierto.	Coloque bien la cubierta.
	Fallo del calentador.	Para obtener ayuda, visite la sección de soporte en nuestra página web, www.bestwaycorp.com .
El sistema de masaje no funciona	La bomba de aire se está sobrecalentando.	Desenchufa la bomba, espera dos horas hasta que se enfríe, enchúfala y pulsa el Botón del Sistema de Masaje.
	El masaje se detiene automáticamente a los 30 minutos.	Pulsa el botón del sistema de masaje para reactivarlo.
	La bomba de aire está rota.	Para obtener ayuda, visite la sección de soporte en nuestra página web, www.bestwaycorp.com .
Los adaptadores de la bomba no están nivelados con los adaptadores del spa	El material cambiará de forma; es normal.	Eleve la bomba con madera u otro tipo de material aislante para que los adaptadores de la bomba queden al mismo nivel que los adaptadores del spa.
El aire del spa tiene fugas	El spa está roto o pinchado.	Utilice el parche de reparación incluido.
	La válvula de aire está suelta.	Cubra la válvula de aire con agua y jabón para comprobar si hay fugas de aire: el jabón burbujeará donde haya una fuga. Si es así, apriete la válvula de aire girándola en el sentido de las agujas del reloj.
El agua no está limpia	Tiempo de filtrado insuficiente.	Aumente el tiempo de filtrado.
	Cartucho de filtrado sucio.	Limpie/sustituya el cartucho de filtrado (consulta la sección Limpieza y sustitución del cartucho de filtrado).
	Mantenimiento inadecuado del agua.	Consulte las instrucciones del fabricante del producto químico.
Error en la prueba RCD/PRCD	El spa o el RCD/PRCD está defectuoso.	Para obtener ayuda, visite la sección de soporte en nuestra página web, www.bestwaycorp.com .
El panel de control no funciona	El panel de control tiene un bloqueo automático, que se activa tras 5 minutos de inactividad; si el icono  de bloqueo está iluminado, el panel de control está bloqueado.	<ol style="list-style-type: none"> Para desbloquear el panel de control pulse el botón durante 3 segundos. Si el panel de control no se desbloquea, reinicie la bomba: desenchúfela y vuelva a enchufarla. Pulse el botón  durante 2 segundos si el problema persiste.
	El panel de control no está activado.	Para obtener ayuda, visite la sección de soporte en nuestra página web, www.bestwaycorp.com .
Fugas de agua por los adaptadores entre la bomba y el spa	Faltan juntas en el interior de los adaptadores de la bomba.	Coloque los tapones en los orificios del spa para evitar que salga el agua y desconecte la bomba. Compruebe si las juntas están en su sitio.

RESOLUCIÓN DE PROBLEMAS

Problemas	Causas Probables	Soluciones
Fugas de agua por los adaptadores entre la bomba y el spa	Las juntas no están en la posición correcta.	Si las juntas no están en la posición correcta, destape los engranajes y coloque las juntas en la posición correcta.
	Las juntas están dañadas.	Si las juntas están dañadas, deben ser sustituidas. Si necesita ayuda, visite la sección de asistencia de nuestra página web, www.bestwaycorp.com .
	Los adaptadores no están bien apretados.	Si los tapones están en la posición correcta, es que los adaptadores no están bien apretados. Conecte la bomba al spa, apriete a mano los adaptadores y retire los tapones de los puertos del spa. Si sigue goteando, apriete el adaptador hasta que deje de hacerlo.
El sistema de masaje HydroJet™ no funciona	La luz del botón está encendida, pero el agua no sale de los chorros.	El termofusible interrumpió la corriente debido a que el motor alcanzó una temperatura elevada. Apague el calentador de hidromasaje durante unas 3 horas, espere a que baje la temperatura y reinicie la función de masaje HydroJet™. Si el problema persiste, visite la sección de asistencia de nuestra página web, www.bestwaycorp.com .
	El sistema de masaje HydroJet™ se apaga automáticamente al cabo de 1 hora.	Reinicie de nuevo la función de masaje HydroJet™ para disfrutar de su bañera de hidromasaje.

SOLO PARA SPAS CON CONEXIÓN WI-FI



Problemas	Causas Probables	Soluciones
Error en la conexión Wi-Fi	La bomba se ha conectado a la conexión equivocada.	Si el router al que está conectada su bomba es de doble banda y actualmente no se conecta a una red de 2,4 GHz, por favor, cambie a otra banda del mismo router (2,4 GHz) e intente emparejar de nuevo el calentador de la bomba. Las redes de 5GHz no son compatibles.
	La ubicación de la bomba del spa está demasiado lejos del router.	Compruebe con su teléfono móvil si la señal Wi-Fi es completa. Si la intensidad de la señal de su teléfono es demasiado baja, compruebe dónde la intensidad de la señal Wi-Fi es más fuerte y coloque el spa en esa posición.
	La bomba estaba conectada a la red Wi-Fi equivocada.	Inicie de nuevo los procedimientos de conexión y asegúrese de que el nombre de la red está escrito correctamente.
	La contraseña Wi-Fi no es correcta.	Inicie de nuevo los procedimientos de conexión y asegúrese de que la contraseña es correcta.
	La intensidad de la señal Wi-Fi no es estable.	1. Compruebe que el router funciona correctamente. 2. Acérquese al spa y compruebe la señal de su teléfono. Si la intensidad de la señal no es estable, compruebe el estado de su router. Si la intensidad de la señal es máxima, repita los procedimientos para conectar el spa a la red.
	Hay un dispositivo cerca de la bomba del spa o del router que crea interferencias en la señal.	La conexión Wi-Fi puede verse interrumpida por interferencias electromagnéticas o de otro tipo. Mantenga el aparato alejado de otros dispositivos electrónicos que puedan causar interferencias.
	Su teléfono no se conectará a la red Wi-Fi durante el registro.	Compruebe si el dispositivo móvil está en modo avión. Asegúrese de tener desactivado el modo avión cuando se conecte a la red Wi-Fi.
	Se ha producido un error con la aplicación.	Consulte la sección de ayuda de la APP para obtener consejos amplios y actualizados sobre la solución de problemas. Para obtener ayuda, visite la sección de soporte en nuestra página web, www.bestwaycorp.com .

RESOLUCIÓN DE PROBLEMAS





ESTADO DE LA LUZ LED DE LA WI-FI

Estado de la luz	Significado	Soluciones
La luz parpadea despacio	Listo para conectarse al router.	Conéctese a la Wi-Fi utilizando su teléfono.
La luz está encendida	Conectado al router.	N/A - conectado a la Wi-Fi.
La luz parpadea rápido	Se ha perdido la señal Wi-Fi.	Compruebe el estado de su router y repita los pasos para conectar el spa a la red.
La luz está apagada	La luz está dañada / Problema con el módulo Wi-Fi.	Para obtener ayuda, visite la sección de soporte en nuestra página web, www.bestwaycorp.com .





CÓDIGOS DE ERROR

Código de error	Causas Probables	Soluciones
Los sensores de flujo de agua funcionan sin necesidad de pulsar el filtro o el botón. 	Las banderas del sensor de flujo de agua no volvieron a la posición correcta.	Desenchufe el conector con cuidado, golpeando el lateral de la bomba pero sin violencia, y vuelva a enchufarlo.
	Los sensores de flujo de agua están rotos.	Para obtener ayuda, visite la sección de soporte en nuestra página web, www.bestwaycorp.com .
Los sensores de flujo de agua no detectan suficiente agua durante las funciones de filtrado y/o calentamiento. 	Los 2 tapones siguen dentro de la piscina.	Retire los 2 tapones antes del calentamiento. Consulte la sección Montaje para más información.
	El cartucho del filtro está sucio.	Retire el set de filtrado del interior del spa y pulse el botón de filtrado o calentamiento. Si no aparece ninguna alarma, limpie o cambie el cartucho de filtrado de la bomba.
	Active el sistema de filtrado o de calentamiento y ponga la mano delante del tubo de salida del interior de la piscina para comprobar si nota que sale agua. <ul style="list-style-type: none"> • Si no sale agua, la bomba de agua está averiada. • Si sale agua pero sigue apareciendo la alarma, los sensores de flujo de agua están averiados. 	Para obtener ayuda, visite la sección de soporte en nuestra página web, www.bestwaycorp.com .
	El filtro está bloqueado.	<ol style="list-style-type: none"> 1. Limpie el filtro y compruebe si está dañado. Sustitúyalo o vuelva a instalarlo según sea necesario. 2. Si necesita ayuda, visite la sección de asistencia de nuestra página web www.bestwaycorp.com.
	Los tubos del forro están doblados o tienen un caudal de agua deficiente.	Compruebe la conexión del spa para ver si las tuberías están dobladas. Si necesita ayuda, visite la sección de asistencia de nuestra página web, www.bestwaycorp.com .
Las rejillas de residuos se bloquean por el agua dura debido a la acumulación de calcio.	<ol style="list-style-type: none"> 1. Vacíe el spa y coloque una manguera de jardín dentro de las tuberías para eliminar los residuos. Para asegurarse de que se eliminan todos los residuos, hágalo desde el exterior y el interior del spa. 2. Utilice un cepillo de dientes para eliminar los restos más resistentes. 3. Para obtener ayuda, visite la sección de soporte en nuestra página web, www.bestwaycorp.com. 	

CÓDIGOS DE ERROR

Código de error	Causas Probables	Soluciones
<p>Los sensores de flujo de agua no detectan suficiente agua durante las funciones de filtrado y/o calentamiento.</p> 	<p>Las arandelas están desgastadas o dañadas.</p>	<ol style="list-style-type: none"> 1. Compruebe si las arandelas del interior del acoplamiento están dañadas. Desenrosque los acoplamientos y retire la arandela para una mayor inspección. 2. Para obtener ayuda, visite la sección de soporte en nuestra página web, www.bestwaycorp.com.
<p>El termómetro de la bomba lee la temperatura del agua por debajo de los 4°C (40°F).</p> 	<p>La temperatura del agua es inferior a 4°C (40°F).</p>	<p>El spa no está diseñado para funcionar con temperaturas del agua inferiores a 4°C (40°F). Desenchufe la bomba y vuelva a conectarla solo cuando la temperatura del agua alcance los 6°C (42,8°F).</p>
	<p>Si la temperatura del agua es superior a 7°C (44,6°F) el termómetro de la bomba está roto.</p>	<p>Para obtener ayuda, visite la sección de soporte en nuestra página web, www.bestwaycorp.com.</p>
<p>El termómetro de la bomba indica que la temperatura del agua es superior a 50°C (122°F).</p> 	<p>La temperatura del agua es superior a 50°C (122°F).</p>	<p>El spa no está diseñado para funcionar con temperaturas del agua superiores a 40°C (104°F). Desenchufe la bomba y vuelva a conectarla cuando la temperatura del agua alcance los 38°C (100°F) o menos.</p>
	<p>La temperatura ambiente es superior a 40°C (104°F) o el spa ha estado expuesto a la luz solar directa durante un periodo prolongado.</p>	<p>Desconecte y desenchufe la bomba y vacíe el spa. Transcurridos 15 minutos, vuelva a enchufar la bomba, conéctela de nuevo y reinicie la función de calentamiento. Si la alarma vuelve a aparecer, considere la posibilidad de trasladar el spa a otro lugar sin luz solar directa.</p>
	<p>Si la temperatura del agua es inferior a 45°C (113°F) el termómetro de la bomba está roto.</p>	<p>Para obtener ayuda, visite la sección de soporte en nuestra página web, www.bestwaycorp.com.</p>
<p>La conexión del termómetro de la bomba tiene problemas.</p> 	<p>La conexión entre el sensor de temperatura y la placa de circuito impreso puede tener un problema.</p>	<p>Desenchufe el spa, espere 5 minutos y vuelva a enchufarlo mientras enciende la bomba. Si la alarma vuelve a aparecer, visite la sección de asistencia de nuestra página web, www.bestwaycorp.com.</p>
<p>El termómetro de la bomba indica que la temperatura del agua es superior a 52°C (125,6°F).</p> 	<p>La temperatura del agua es superior a 52°C (125,6°F).</p>	<p>El spa no está diseñado para funcionar con temperaturas del agua superiores a 40°C (104°F). Desenchufe la bomba y vuelva a conectarla cuando la temperatura del agua alcance los 38°C (100°F) o menos.</p>
	<p>La temperatura ambiente es superior a 40°C (104°F) o el spa ha estado expuesto a la luz solar directa durante un periodo prolongado.</p>	<p>Desconecte y desenchufe la bomba y vacíe el spa. Transcurridos 15 minutos, vuelva a enchufar la bomba, conéctela de nuevo y reinicie la función de calentamiento. Si la alarma vuelve a aparecer, considere la posibilidad de trasladar el spa a otro lugar sin luz solar directa.</p>
	<p>Si la temperatura del agua es inferior a 45°C (113°F) el termómetro de la bomba está roto.</p>	<p>Para obtener ayuda, visite la sección de soporte en nuestra página web, www.bestwaycorp.com.</p>

CÓDIGOS DE ERROR

Código de error	Causas Probables	Soluciones
<p>Fuga de agua en el interior de la bomba.</p> 	El sistema ha detectado una fuga de agua en el interior de la bomba.	Para obtener ayuda, visite la sección de soporte en nuestra página web, www.bestwaycorp.com .
<p>La conexión del módulo Wi-Fi ha fallado.</p> 	El módulo Wi-Fi está dañado.	Para obtener ayuda, visite la sección de soporte en nuestra página web, www.bestwaycorp.com . NOTA: Pulse cualquier botón para eliminar la alarma y seguir utilizando el spa sin la conexión Wi-Fi.
<p>Se detecta electricidad en el cable a tierra.</p> 	Puede haber una fuga eléctrica en algún electrodoméstico de su casa.	Llame de inmediato a un electricista para que compruebe si hay corriente dentro de la conexión a tierra. Si el problema persiste, para utilizar su spa con seguridad, es muy recomendable conectar el enchufe del spa a una toma con conexión a tierra independiente.
	La bomba tiene un problema.	Para obtener ayuda, visite la sección de soporte en nuestra página web, www.bestwaycorp.com .
<p>La conexión a tierra ha fallado.</p> 	El sistema de conexión a tierra de la toma de corriente donde está conectado el spa tiene un problema.	Conecte la bomba del spa a una toma nueva o llame a un electricista para que revise la toma de pared. Si el problema persiste, le sugerimos que cree una conexión a tierra independiente de la toma de pared.
	La bomba tiene un problema.	Para obtener ayuda, visite la sección de soporte en nuestra página web, www.bestwaycorp.com .

CONDICIONES DE LA GARANTÍA

Para asistencia y registro de productos, visite bestwaycorp.com/support.

LAY-Z-SPA®

GEBRAUCHSANWEISUNG



INHALTSVERZEICHNIS

SICHERHEITSHINWEISE

SEITE 60

- Bitte lesen Sie die Sicherheitshinweise und Warnungen vor der ersten Inbetriebnahme aufmerksam durch und bewahren Sie diese für zukünftige Zwecke auf. Das Ignorieren dieser Hinweise kann zu ernsthaften bis lebensgefährlichen Verletzungen führen.

PRODUKTBESCHREIBUNG

SEITE 65

- Bitte lesen Sie alle Produktinformationen in dieser Gebrauchsanweisung gründlich durch, einschließlich der technischen Heizdaten. Es ist wichtig, dass die Pumpeneinheit an eine Steckdose angeschlossen wird, welche die passende Spannung und Leistung aufweist.

KOMPONENTE & BENÖTIGTES WERKZEUG

SEITE 65

- Bitte überprüfen Sie anhand der Auflistung auf der Verpackung, welche Teile im Lieferumfang enthalten sind. Stellen Sie sicher, dass alle Gerätekomponenten dem Modell entsprechen, welches Sie zu kaufen beabsichtigen haben.
- Im Falle von beschädigten oder fehlenden Teilen zum Zeitpunkt des Kaufs, besuchen Sie bitte unsere Website unter www.bestwayservice.de (D / A) / www.bestwaycorp.com/support.

AUFBAUANWEISUNGEN

SEITE 65

- Die Installationsanweisungen sind auf der Verpackung abgebildet. Bitte beachten Sie, dass die Zeichnungen lediglich zur Veranschaulichung dienen und möglicherweise nicht dem tatsächlichen Produkt entsprechen. Nicht maßstabsgetreu.
- Bestway® haftet nicht für Schäden am Whirlpool, welche durch unsachgemäße Handhabung oder Nichtbeachtung dieser Anweisungen entstanden sind.

BEDIENUNGSHINWEISE

SEITE 67

- Hinweise zur Handhabung sind in den Abbildungen in dieser Gebrauchsanweisung dargestellt. Bitte beachten Sie, dass diese nur zur Veranschaulichung dienen und möglicherweise nicht dem tatsächlichen Produkt entsprechen. Nicht maßstabsgetreu.
- Bestway® haftet nicht für Schäden am Whirlpool, welche durch unsachgemäße Handhabung oder Nichtbeachtung dieser Anweisungen entstanden sind.

WARTUNG

SEITE 69

- Die Wartung von Liner, Abdeckung, Filterkartusche sowie die Wasserpflege mithilfe von Chemikalien ist essentiell für die Qualität Ihres Whirlpoolerlebnisses. Ein Ignorieren der Wartungsrichtlinien in diesem Abschnitt könnte Ihre sowie die Gesundheit anderer gefährden.

INHALTSVERZEICHNIS

DEMONTAGE & LAGERUNG

SEITE 70

- Stellen Sie sicher, dass Ihr Whirlpool vor der Einlagerung vollständig sauber und trocken ist. Sollten nicht alle Teile vollständig getrocknet sein, besteht die Gefahr der Schimmelbildung.
- Lagern Sie den Whirlpool an einem trockenen Ort bei einer moderaten Temperatur zwischen 15 °C und 38 °C.

FEHLERBEHEBUNG

SEITE 72

- Sollten Sie Unterstützung bei der Verwendung Ihres Whirlpools benötigen, lesen Sie bitte den Abschnitt Fehlerbehebung in dieser Gebrauchsanweisung.

FEHLERMELDUNGEN

SEITE 74

- Wenn Sie Hilfe bei Problemen mit Ihrem Whirlpool benötigen, lesen Sie bitte den Abschnitt Fehlercodes in dieser Gebrauchsanweisung.

GARANTIEINFORMATIONEN

SEITE 76

- Informationen zu den Garantiebedingungen finden Sie auf unserer Website unter www.bestwayservice.de (D / A) / www.bestwaycorp.com.

SICHERHEITSHINWEISE

BITTE LESEN SIE DIE GESAMTE GEBRAUCHSANWEISUNG SORGFÄLTIG DURCH UND BEFOLGEN SIE ALLE DORT AUFGEFÜHRTEN SICHERHEITSHINWEISE.

Bevor Sie den Whirlpool aufbauen und benutzen sollten Sie alle in dieser Gebrauchsanweisung aufgeführten Informationen sorgfältig lesen. Diese Warnhinweise und Sicherheitsrichtlinien behandeln einige der allgemeinen möglichen auftretenden Risiken, können aber nicht alle in vollem Umfang abdecken. Gehen Sie daher stets mit äußerster Vorsicht vor und bewahren Sie diese Anweisungen zur späteren Verwendung sorgfältig auf. Zusätzlich können je nach Whirlpool-Typ die folgenden Informationen bereitgestellt werden. Bewahren Sie diese Gebrauchsanweisung sorgfältig auf. Sollte diese nicht beiliegen, wenden besuchen Sie uns unter www.bestwaycorp.com / www.bestwayservice.de (DE / A).

WARNHINWEISE – FÜR EINEN SICHEREN AUFBAU

- Um die Sicherheit zu gewährleisten, muss das Gerät mit einem Personenschutzschalter ausgestattet sein, der einen Nennfehlerstrom von höchstens 30 mA aufweist. Dieser schützt sich im Pool befindende Personen vor Stromschlägen, indem er schnell abschaltet, wenn ein Fehlerstrom auftritt.
- Der Whirlpool muss durch eine ordnungsgemäß geerdete Stromquelle versorgt werden.
- Befindet sich die Stromquelle in einer Gebäudewand sollte sich diese mehr als 4 Meter vom Pool entfernt befinden.
- Der Whirlpool muss mit einem Netzkabel mit Stecker und PRCD mit einem Auslösestrom von 10 mA an eine geerdete Steckdose angeschlossen werden.
- Der Whirlpool muss direkt an eine geerdete Steckdose angeschlossen werden.
- Es ist notwendig, dass der Stecker auch nach dem Aufbau des Whirlpools jederzeit zugänglich ist.
- Elektrische Installationen sollten stets den nationalen Vorschriften entsprechen; bei Fragen wenden Sie sich daher bitte an einen qualifizierten Elektriker.
- Das Kabel sollte nicht vergraben werden. Achten Sie darauf, dass es so verlegt wird, dass es nicht durch Rasenmäher, Heckenscheren und andere Geräte beschädigt werden kann.
ACHTUNG: Um die Gefahr durch versehentliches Zurücksetzen des Wärmeschutzschalters zu vermeiden, darf dieses Gerät nicht über ein externes Schaltgerät, wie z. B. eine Zeitschaltuhr, betrieben werden.
- Lesen Sie die Gebrauchsanweisung, bevor Sie das Gerät aufbauen und verwenden.

ACHTUNG - GEFAHR EINES STROMSCHLAGS

UM EINEN STROMSCHLAG ZU VERMEIDEN, SOLLTE DER WHIRLPOOL BEI REGEN UND GEWITTER NICHT BENUTZT WERDEN.

- Verwenden Sie zum Betrieb des Whirlpools kein Verlängerungskabel, sondern schließen Sie diesen

SICHERHEITSHINWEISE

- direkt an eine geeignete Steckdose an.
- Berühren Sie den Stecker nicht mit nassen Händen.
- Betreiben Sie niemals ein elektrisches Gerät, wenn Sie sich in Ihrem Whirlpool befinden oder nass sind. Stellen Sie keine elektrischen Geräte wie Licht, Telefon, Radio oder Fernseher in einem Umkreis von 2 Metern um den Whirlpool auf.
- Halten Sie einen Mindestabstand von 2 Meter zu allen metallischen Oberflächen ein.
- Während der Benutzung des Whirlpools darf sich kein Teil des Geräts direkt über dem Whirlpool befinden.
- Stromführende Komponente, mit Ausnahme von solchen, die mit einer Sicherheitskleinspannung von höchstens 12 V versorgt werden, müssen für sich im Whirlpool befindliche Personen unzugänglich sein. Teile, die elektrische Komponente enthalten - ausgenommen Fernbedienungen - müssen so angebracht oder befestigt sein, dass sie nicht in den Whirlpool fallen können.
- Für die elektrische Sicherheit ist im Netzkabel ein Fehlerstromschutzschalter eingebaut. Wenn ein Leckstrom von mehr als 10 mA festgestellt wird, unterbricht dieser Schutzmechanismus automatisch die Stromversorgung. In einem solchen Fall, ziehen Sie bitte umgehend den Stecker aus der Steckdose und sehen von einer weiteren Nutzung des Whirlpools ab. Reparieren Sie das Produkt unter keinen Umständen selbst. Besuchen Sie uns unter www.bestwaycorp.com / www.bestwayservice.de (DE / A), um alle notwendigen Informationen zu erhalten.
- Sollten Sie Beschädigungen am Stromkabel der Pumpe bemerken, muss dieses fachmännisch repariert bzw. ersetzt werden.
- Um die Gefahr eines Stromschlags zu verringern, schließen Sie das Gerät nicht über ein Verlängerungskabel an das Stromnetz an, sondern verwenden Sie eine ordnungsgemäß installierte / geerdete Steckdose.

WARNHINWEISE – ZUR VERMEIDUNG VON VERLETZUNGEN

- Das Wasser im Whirlpool sollte niemals 40°C überschreiten. Eine Wassertemperatur zwischen 38 und 40 °C gilt dabei als sicher und angenehm für einen gesunden erwachsenen Menschen. Bei einer Benutzung des Whirlpools durch Kinder von mehr als 10 Minuten werden niedrigere Wassertemperaturen empfohlen.
- Da überhöhte Wassertemperaturen in den ersten Monaten der Schwangerschaft ein potentiell höheres Risiko für Schädigungen des Fötus darstellen können, sollten schwangere oder möglicherweise schwangere Frauen die Wassertemperatur auf 38°C sowie die Nutzungsdauer auf 10 Minuten begrenzen.
- Wenn Sie das Gefühl haben, dass das Wasser zu heiß ist, sollte vor dem Betreten des Whirlpools die Wassertemperatur mit einem Thermometer gemessen werden. Wenn die Wassertemperatur über 45 °C liegt, stellen Sie die Benutzung des Whirlpools ein, bis die Temperatur auf unter 40 °C gesunken ist. Wenn Sie ein externes Thermometer verwenden, kann die auf dem Bedienfeld angezeigte Temperatur von der des externen Thermometers abweichen. Der Unterschied sollte etwa 3 Grad betragen. Diese Situation ist normal, da die beiden Instrumente die Temperatur an unterschiedlichen Stellen messen.
- Die Verwendung des Whirlpools unter dem Einfluss von Medikamenten, Alkohol oder anderen Drogen kann zu Bewusstlosigkeit bis hin zum Tod durch Ertrinken führen.
- Übergewichtige oder Menschen mit Vorerkrankungen im Bereich Herz-Kreislauf, Blutdruck oder Diabetes sollten vor der Benutzung des Whirlpools einen Arzt aufsuchen.
- Personen, die Medikamente einnehmen, die potenziell Schläfrigkeit als Nebenwirkungen verursachen, sollten vor der Benutzung des Whirlpools einen Arzt konsultieren. Dies gilt auch für andere Medikamente, die die Herzfrequenz, den Blutdruck und den Kreislauf beeinflussen können.
- Vermeiden Sie es, den Kopf unter Wasser zu halten.
- Vermeiden Sie das Verschlucken von Wasser.
- Bedenken Sie, dass die als angenehm empfundene von der gesundheitlich unbedenklichen Temperatur abweichen kann.
- Bei gebrochenen oder fehlenden Einlass-/Auslassrohren darf der Whirlpool niemals in Betrieb genommen werden. Versuchen Sie niemals, die Einlass-/Auslassrohre zu ersetzen. Besuchen Sie uns unter www.bestwaycorp.com / www.bestwayservice.de (DE / A), um alle notwendigen Informationen zu erhalten.
- Geben Sie niemals Wasser mit einer Temperatur von mehr als 40 °C direkt in den Whirlpool.
- Benutzen Sie den Whirlpool nicht allein.
- Personen mit ansteckenden Krankheiten sollten den Whirlpool nicht benutzen.
- Benutzen Sie den Whirlpool nicht unmittelbar nach dem Sport.
- Sollen Sie sich unwohl oder schläfrig fühlen, verlassen Sie den Whirlpool bitte umgehend.
- Gehen Sie beim Betreten und Verlassen des Whirlpools vorsichtig vor. Nasse Oberflächen können rutschig sein.
- Die Pumpeneinheit muss vor jedem Gebrauch getestet werden. Befolgen Sie hierzu die entsprechenden Anweisungen.
- Der Stecker muss stets trocken gehalten werden.
- Der Stecker muss immer gezogen werden, wenn:
 - Der Whirlpool gereinigt oder gewartet wird.
 - Der Whirlpool länger unbeaufsichtigt ist (Urlaub etc.)

SICHERHEITSHINWEISE

- Tragen Sie während der Benutzung des Whirlpools keine Kontaktlinsen

ACHTUNG - Verletzungsgefahr. Die Ansaugstutzen des Whirlpools sind speziell für den von der Pumpe erzeugten Wasserdurchfluss geeignet. Sollte es erforderlich sein, die Ansaugstutzen oder die Pumpe auszutauschen, stellen Sie sicher, dass die Durchflussmengen in jedem Fall kompatibel sind. Nehmen Sie den Whirlpool niemals in Betrieb, wenn die Ansaugstutzen gebrochen oder nicht vorhanden sind. Achten Sie sorgfältig darauf, dass der Nennwert die nötige Durchflussmenge, welche auf dem ursprünglichen Ansaugstutzen angegeben ist, nicht unterschritten wird.

ACHTUNG: Nachdem Sie Ihren Whirlpool 3-5 Jahre lang benutzt haben, müssen die Hauptkomponenten wie Heizelement, Lüftermotor und Rückschlagventile von einem professionellen Elektriker überprüft werden, um die Sicherheit und Leistung des Whirlpools weiterhin gewährleisten zu können. Sollten bei der Inspektion Probleme festgestellt werden, besuchen Sie uns unter www.bestwaycorp.com / www.bestwayservice.de (DE / A), um die alle notwendigen Informationen zu erhalten.

WARNHINWEISE - SICHERHEIT FÜR NICHTSCHWIMMER

- Weniger geübte bis hin zu Nichtschwimmern müssen jederzeit durch eine erwachsene Person beaufsichtigt werden. Zudem sollte für eine entsprechende Schutzausrüstung gesorgt werden.
- Bestimmen Sie eine erwachsene Person, welche den Whirlpool bei jeder Benutzung beaufsichtigt.
- Ungewöhnliche Schwimmer oder gar Nichtschwimmer sollten eine persönliche Schutzausrüstung tragen.
- Wenn der Whirlpool nicht benutzt oder unbeaufsichtigt wird, entfernen Sie alle Spielzeuge aus dem Whirlpool und seiner näheren Umgebung, um auch Kinder vom Whirlpool fernzuhalten.

ACHTUNG - SICHERHEITSVORKEHRUNG

- Decken Sie den Whirlpool außerhalb der Nutzungszeiten ab, um ein unbeaufsichtigtes Betreten zu verhindern. Darüber sollten – falls vorhanden – alle Türen und Fenster, welche als potentieller Zugang gelten können, verschlossen bzw. gesichert werden.
- Sämtliche Abdeckungen, Barrieren oder ähnliche Sicherheitsvorkehrungen sind nützliche Hilfsmittel, ersetzen jedoch nicht die ständige Aufsicht durch eine erwachsene Person.
- Es wird empfohlen, eine Rettungsausrüstung (z. B. Rettungsring) in der Nähe des Whirlpools aufzubewahren (falls erforderlich).
- Halten Sie ein Telefon einschließlich alle relevanten Notfallnummern stets griffbereit.
- Es wird empfohlen, Experten und/oder lokale Behörden zu konsultieren, um sich über lokale oder nationale Gesetze/Vorschriften in Bezug auf kindersichere Zäune, Sicherheitsbarrieren, Beleuchtung sowie weitere Sicherheitsanforderungen zu informieren.

WARNHINWEISE - SICHERE BENUTZUNG DES WHIRLPOOLS

- Sämtliche Nutzer, insbesondere Kinder, sollten dazu ermuntert werden, schwimmen zu lernen.
- Es sollten Kenntnisse in lebensrettenden Sofortmaßnahmen (Herz-Lungen-Wiederbelebung) erworben und regelmäßig aufgefrischt werden.
- Alle sich im Whirlpool befindenden Personen – einschließlich Kinder – sollten mit den Verhaltensregeln im Notfall vertraut sein.
- Niemals in flaches Wasser springen. Das kann zu schweren bis lebensgefährlichen Verletzungen führen.
- Benutzen Sie den Whirlpool nicht, wenn Sie Alkohol konsumiert oder Medikamente eingenommen haben.
- Wenn Sie eine Abdeckung verwenden, entfernen Sie diese vollständig, bevor Sie den Whirlpool betreten.
- Schützen Sie alle Benutzer des Whirlpools vor Krankheiten, welche sich auf eine schlechte Wasserqualität zurückführen lassen. Achten Sie daher stets auf eine ordnungsgemäße Pflege und Aufbereitung des Wassers. Lesen Sie hierzu den entsprechenden Abschnitt in der Gebrauchsanweisung.
- Bewahren Sie Chemikalien immer außerhalb der Reichweite von Kindern auf.
- Verwenden Sie die am Whirlpool oder in einem Umkreis von 2 Metern um den Whirlpool an gut sichtbarer Stelle angebrachten Schilder.
- Abnehmbare Sicherheitsleitern müssen, wenn entfernt, außerhalb der Reichweite von Kindern aufbewahrt werden.
- Dieses Gerät kann von Kindern ab 8 Jahren und darüber sowie von Personen mit verringerten physischen, sensorischen oder mentalen Fähigkeiten oder Mangel an Erfahrung und Wissen benutzt werden, wenn sie beaufsichtigt oder bezüglich des sicheren Gebrauchs des Gerätes unterwiesen wurden und die daraus resultierenden Gefahren verstehen. Kinder dürfen nicht mit dem Gerät spielen. Reinigung und Benutzer-Wartung dürfen nicht von Kindern ohne Beaufsichtigung durchgeführt werden.
- Wasser zieht Kinder an; Bringen Sie nach jedem Gebrauch die Thermo-Abdeckung an.

ACHTUNG - Gefahr durch Ertrinken (insbesondere bei Kindern unter 5 Jahren). Es muss sichergestellt werden, dass Kinder keinen unbefugten Zugang zum Whirlpool haben. Während der Benutzung des Whirlpools gilt: Lassen Sie Ihre Kinder niemals unbeaufsichtigt.

WARNUNGEN - SICHERE WASSERPFLEGE UND VERWENDUNG VON CHEMIKALIEN

SICHERHEITSHINWEISE

- Mischen Sie Chemikalien immer mit Wasser, um starke Dämpfe oder heftige Reaktionen zu vermeiden, die zu gefährlichen Chemikalienspritzern führen können.
- Informationen zur Reinigung, Wasserpflege und Wasserentsorgung finden Sie im Abschnitt "WARTUNG".
- Benutzen Sie den Whirlpool nicht während der chemischen Wartung.
- Der Whirlpool ist während der Hinzugabe von Chemikalien nicht zu benutzen, dies gilt auch für eine manuelle Dosierung.
- Erkundigen Sie sich bei Ihrer lokalen Behörde nach den Vorschriften für die Befüllung eines privaten Whirlpools.

WARNUNGEN - SICHERER AUFBAU UND LAGERUNG

- Es wird dringend empfohlen, den Whirlpool nicht zu entfallen und aufzupumpen, wenn die Umgebungstemperatur unter 15 °C liegt. Stattdessen sollte der Whirlpool drinnen aufgepumpt und dann im Freien aufgestellt werden. Wenn die Außentemperatur unter 6 °C fällt, muss die Pumpeneinheit ständig eingeschaltet bleiben. In diesem Betriebsmodus kann die automatische Heizfunktion Freeze Shield® die Wassertemperatur zwischen 6 und 10 °C halten, um Schäden wie das Einfrieren des Wassers in den Rohren oder im Zirkulationssystem zu verhindern.

ACHTUNG: Wenn am Whirlpool eine Meldung angezeigt wird, stellt sich Freeze Shield® automatisch ab. Es ist wichtig, den Status Ihres Whirlpools zu überprüfen, wenn die Außentemperatur unter 6 °C fällt. Bei längerer Abwesenheit, insbesondere wenn das Risiko besteht, dass die Temperaturen unter 6 °C fallen, wird dringend empfohlen, den Whirlpool abzubauen und ihn gemäß der Gebrauchsanweisung zu lagern.

- Lassen Sie den Whirlpool nicht über einen längeren Zeitraum leer stehen. Setzen Sie den Whirlpool nicht über einen längeren Zeitraum direktem Sonnenlicht aus.
- Wenn das Gerät über einen längeren Zeitraum hinweg nicht benutzt wird, sollte der Whirlpool abgebaut und im Innenbereich gelagert werden.
- Die für den Aufbau gewählte Oberfläche sollte rutschfest und zudem frei von scharfen Gegenständen aller Art sein.
- Um Schäden an der Pumpeneinheit zu vermeiden, darf der Whirlpool nur im befüllten Zustand betrieben werden.
- Verwenden Sie aus Sicherheitsgründen nur das vom Hersteller gelieferte bzw. zugelassene Zubehör.
- Alle Anweisungen zum Aufbau können Sie im folgenden Abschnitt der Gebrauchsanweisung nachlesen.
- Bei jeder Entleerung des Whirlpools sollte der Filter gereinigt (und ggf. entleert/getrocknet) werden.
- Bitte überprüfen Sie das Gerät einschließlich vor dem Gebrauch. Beschädigte oder fehlende Komponente zum Zeitpunkt des Kaufes können Sie Bestway® unter der in dieser Gebrauchsanweisung angegebenen Kundendienstadresse problemlos melden. Vergewissern Sie sich, dass Sie nur Komponenten verwenden, welche dem von Ihnen gekauften Modell entsprechen.
- Dieses Produkt ist nicht für den gewerblichen Gebrauch bestimmt.
- Aus Gründen der Energieeffizienz sollten Sie den Whirlpool außerhalb der Nutzungszeiten stets abdecken. So minimieren Sie effektiv den Wärmeverlust während des Heizvorgangs. Achten Sie dabei auf die korrekte Befestigung, da nur auf so eine effektive Isolierung möglich ist. Es wird empfohlen die Abdeckung bei Nichtgebrauch vom Boden fernzuhalten, um ihre Sauberkeit zu gewährleisten und Schäden zu verhindern.
- Sie sollten in Erwägung ziehen, die Wassertemperatur außerhalb der Nutzungszeit zurückzusetzen.
- Für den Fall, dass Sie den Whirlpool über einen längeren Zeitraum hinweg nicht benutzen, kann es sinnvoll sein, die Heizung – abhängig von den äußeren Bedingungen gänzlich abzuschalten. Dennoch sollte auf die Aufrechterhaltung des pH-Wertes geachtet werden.
- Um den Wärmeverlust über den Boden zu verringern, können Sie unterstützend eine isolierende Bodenplane unter dem Whirlpool platzieren.
- Ein stets sauberer Filter ermöglicht optimale Arbeitsbedingungen für die Pumpeneinheit und verhindert unnötigen Wasseraustausch sowie Wiederaufheizung.
- Halten Sie den Whirlpool von Ruhebereichen fern, um die Lärmbelästigung so weit wie möglich zu minimieren.
- Legen Sie die Abdeckung nicht auf dem Boden oder einer anderen verunreinigten Oberfläche ab, wenn sie nicht auf dem Whirlpool angebracht ist.
- Die Abdeckung sollte nicht auf Holztischen oder Holzmöbel gelegt werden, da Holz in diesem Fall dazu neigt, auszubleichen. Entsprechende Hebevorrichtungen können sicherstellen, dass die Abdeckung nicht mit dem Boden in Berührung kommt. Besonders für Whirlpools in Mietverhältnissen wird dies dringend empfohlen.
- Um die Tragfähigkeit des gewählten Untergrundes zu überprüfen, sollten Sie einen qualifizierten Bauunternehmer oder einen Statiker hinzuziehen. Angaben zum Füllgewicht Ihres Whirlpools entnehmen Sie bitte dem entsprechenden Abschnitt der Gebrauchsanweisung: Berücksichtigen Sie dabei in jedem Fall auch das Gewicht aller Nutzer.

ACHTUNG - GILT NUR FÜR MIT WLAN-WHIRLPOOLS

- Frequenz des WiFi-Moduls: 2412–2472 MHz
- Maximale Ausgangsleistung des WiFi-Senders: 18 dBm

SICHERHEITSHINWEISE

- Frequenz des Senders für Bluetooth LE: 2402~2480 MHz
- Maximale Ausgangsleistung des Bluetooth LE-Senders: 8 dBm

BEWAHREN SIE DIESE GEBRAUCHSANWEISUNG SORGFÄLTIG AUF

ENTSORGUNG



Dieses Symbol weist darauf hin, dass dieses Produkt gemäß Richtlinie über Elektro- und Elektronik-Altgeräte (2012/19/EU) und nationalen Gesetzen nicht über den Hausmüll entsorgt werden darf. Der unsachgemäße Umgang mit Altgeräten kann aufgrund potentiell gefährlicher Stoffe, die häufig in Elektro- und Elektronik-Altgeräten enthalten sind, negative Auswirkungen auf die Umwelt und die menschliche Gesundheit haben. Verbraucher sind gesetzlich dazu verpflichtet, Elektro- und Elektronikgeräte am Ende ihrer Lebensdauer einer vom unsortierten Siedlungsabfall getrennten Erfassung zuzuführen. Durch die sachgemäße Entsorgung dieses Produkts tragen Sie außerdem zu einer effektiven Nutzung natürlicher Ressourcen bei. Informationen zu Sammelstellen für Altgeräte erhalten Sie bei Ihrer Stadtverwaltung, dem öffentlich-rechtlichen Entsorgungsträger, einer autorisierten Stelle für die Entsorgung von Elektro- und Elektronik-Altgeräten oder Ihrer Müllabfuhr.

Bringen Sie Altgeräte zu dafür vorgesehenen Sammelstellen oder geben Sie es ihrem Händler zurück. Händler von Elektro- und Elektronikgeräten mit einer Verkaufsfläche von mindestens 400 qm sowie Lebensmittelhändler mit einer Verkaufsfläche von mindestens 800 qm, die regelmäßig Elektro- und Elektronikgeräte verkaufen, sind außerdem verpflichtet, Altgeräte beim Kauf eines Neugerätes und Altgeräte mit Abmessungen kleiner als 25 cm auch ohne, dass ein Neugerät gekauft wird, zurückzunehmen.

Entnehmen Sie vor der Entsorgung des Produkts sämtliche Batterien und Akkus sowie alle Lampen, die zerstörungsfrei entnommen werden können. Wir weisen darauf hin, dass Sie für die Löschung personenbezogener Daten auf dem zu entsorgenden Produkt selbst verantwortlich sind.

TECHNISCHE SICHERHEITSHINWEISE

PERSONENSCHUTZSCHALTER

- Vergewissern Sie sich vor dem Einstecken des Steckers, dass die dort vorliegende Stromstärke für die Pumpeneinheit geeignet ist.
- Der Whirlpool ist ein elektrisches Gerät der Klasse I und muss direkt an eine geerdete Steckdose angeschlossen werden. Es wird empfohlen, nur eine Steckdose zu verwenden, die feuchtigkeitsbeständig und für hohe Leistungen geeignet ist. Überprüfen Sie den Stecker und die Steckdose regelmäßig auf Anzeichen von Schäden, bevor Sie den Whirlpool benutzen. Bei Unsicherheiten bezüglich der Qualität der Stromversorgung sollten Sie sich vor der Benutzung an einen qualifizierten Elektriker wenden.
- Um die Gefahr eines Stromschlags zu vermeiden, muss vor jeder Nutzung des Whirlpools der PRCD-Test durchgeführt werden.
- Sollte dieser fehlschlagen, verwenden Sie die Pumpeneinheit nicht. Sollten Sie Hilfe und Informationen benötigen, besuchen Sie uns unter www.bestwayservice.de (DE / A) / www.bestwaycorp.com.

POTENTIALAUSGLEICHSKLEMME FÜR HEIZUNG

- Es wird empfohlen, einen qualifizierten Elektriker zu beauftragen, die Pumpeneinheit mit einem massiven Kupferleiter von mindestens 2,5 mm² an eine Potenzialausgleichsklemme anzuschließen.

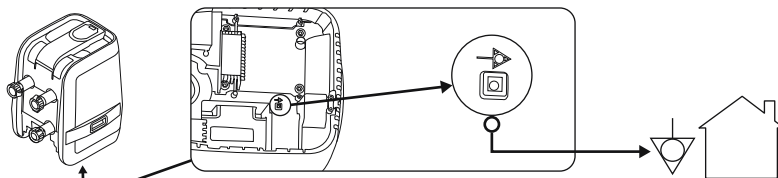

PRODUKTBESCHREIBUNG

PUMPENEINHEIT SPEZIFIKATION

Leistung
220-240V AC, 50Hz, 2150W

KOMPONENTE & BENÖTIGTES WERKZEUG

Prüfen Sie den Verpackungsinhalt mithilfe der auf dem Karton aufgeführten Komponenten auf seine Vollständigkeit.

Sollten Ihnen zum Zeitpunkt des Kaufs beschädigte oder fehlende Teile auffallen, besuchen Sie uns unter www.bestwaysevice.de (D / A) / bestwaycorp.com/support.

AUFBAUANWEISUNGEN

ÜBERSICHT

DEN RICHTIGEN STANDORT WÄHLEN:

Der Standort, an dem der Whirlpool aufgestellt werden soll, muss die folgenden Bedingungen erfüllen:

- Aufgrund des kombinierten Gewichts des Wassers im Whirlpool und der Benutzer muss der gewählte Untergrund in der Lage sein, das Gesamtgewicht während der gesamten Dauer der Aufstellung des Whirlpools gleichmäßig zu tragen.
- Der gewählte Standort darf nicht weiter als die Länge des Stromkabels von der Wandsteckdose entfernt sein. Der Stecker muss direkt in die Wandsteckdose eingesteckt werden.
- Sowohl beim Aufbau im Innen- als auch im Außenbereich muss eine ausreichende Ablaufmöglichkeit vorhanden sein.
- Die Oberfläche, auf der der Whirlpool aufgestellt wird, muss eben und glatt sein. Eine geneigte oder unebene Oberfläche kann zu einer unausgewogenen Belastung der Struktur des Whirlpools führen. Dies kann Schäden an den Schweißpunkten verursachen.
- Die Oberfläche, auf der der Whirlpool aufgestellt wird, muss frei von Gegenständen jeglicher Art sein. Das Gewicht des Wassers könnte sonst dazu führen, dass jeder Gegenstand unter dem Whirlpool den Boden des Whirlpools beschädigt oder durchlöchert.
- Am gewählten Standort dürfen sich keine Freileitungen oder Bäume befinden. Vergewissern Sie sich zudem, dass dort keine unterirdischen Versorgungsrohre oder Leitungen verlaufen.
- Der gewählte Standort für den Whirlpool sollte weit vom Hauseingang entfernt sein. Zudem sollten keine Geräte oder andere Möbel in der Nähe des Whirlpools aufgestellt werden. Das Wasser, das während der Benutzung oder aufgrund von Produktfehlern aus dem Whirlpool austritt, kann die Möbel in der Umgebung des Whirlpools beschädigen.
- Den Whirlpool sollte man nicht auf Teppich oder anderen Bodenmaterialien wie unbehandeltem Kork, Holz oder anderen porösen Materialien aufbauen, die Feuchtigkeit und Bakterien beherbergen können oder die von den im Whirlpool verwendeten Wasserbehandlungschemikalien angegriffen werden könnten.
- Erkundigen Sie sich bei Ihrer örtlichen Behörde bezüglich der Installationsvorschriften.

Geeignete Oberflächen: Rasen, Erde, Beton und alle anderen Untergründe, welche die oben genannten Bedingungen erfüllen.

Nicht geeignete Oberflächen: Schlamm, Sand, Kies, Terrasse, Balkon, Einfahrt, Plattform, weicher/lockerer Boden und alle anderen Untergründe, welche die oben genannten Voraussetzungen nicht erfüllen.

NUR FÜR WLAN-WHIRLPOOLS:

Um den richtigen Standort für einen App-gesteuerten Whirlpool zu wählen, ist es wichtig, die WLAN-Broschüre sowie Gebrauchsanweisung zu lesen.

AUFBAU IM INNENBEREICH:

Beim Aufstellen eines Whirlpools im Innenbereich müssen bestimmte besondere Anforderungen beachtet werden.

- Feuchtigkeit entsteht bei der Nutzung von Whirlpools und kann ohne angemessene Vorkehrungen zu Sachschäden führen.
- Bestimmen Sie die potenziellen Schäden durch Feuchtigkeit an offenem Holz, Baumaterialien oder angrenzenden Gegenständen am geplanten Aufstellungsort.
- Um die Auswirkungen von Feuchtigkeit in Innenräumen zu reduzieren, ist es wichtig, für eine angemessene

AUFBAUANWEISUNGEN

Belüftung des gewählten Bereichs zu sorgen. Es wird empfohlen, einen Fachmann hinzuzuziehen.

- Um Haus- oder Sachschäden zu vermeiden, sollte der Whirlpool nur in einem Bereich aufgestellt werden, der über ein angemessenes Abflusssystem verfügt. Beim Befüllen, Entleeren oder während der Benutzung kann Wasser aus dem Whirlpool fließen.

AUFBAU IM AUSSENBEREICH:

Beim Aufstellen eines Whirlpools im Freien sollten besondere Anforderungen beachtet werden.

- Die ausgewählte Oberfläche für den Aufbau eines Whirlpools muss frei von aggressiven Pflanzen und Unkrautarten sein. Starke Pflanzenarten könnten den Liner durchwachsen und somit zu Wasser- oder Luftlecks führen. Zudem müssen Gras oder andere Pflanzen, die zu Geruchs- oder Schleimbildung führen können, an der gewählten Stelle entfernt werden, um die Integrität und Sauberkeit des Whirlpools zu gewährleisten.
- Am gewählten Standort dürfen sich keine Freileitungen oder Bäume befinden. Vergewissern Sie sich zudem, dass dort keine unterirdischen Versorgungsrohre oder Leitungen verlaufen.
- Es wird empfohlen, die Oberfläche des Whirlpools nicht über längere Zeit direktem Sonnenlicht auszusetzen. Um Schäden durch UV-Strahlung zu vermeiden, sollte der Whirlpool mit einer Abdeckung geschützt werden, wenn er nicht benutzt wird.
- Wenden Sie sich an einen Fachmann vor Ort, um sich über die Umgebungsbedingungen, wie Grundwasser und Frostgefahr, zu informieren.

Beachten Sie die oben genannten Anforderungen, um den richtigen Untergrund und Standort für Ihren Whirlpool zu wählen.

BITTE BEACHTEN: Um den richtigen Untergrund und Standort für Ihren Whirlpool zu wählen, ist es wichtig, die oben genannten Anforderungen zu beachten. Dazu gehört die Auswahl einer stabilen und ebenen Fläche, die frei von aggressiven Pflanzen und Unkraut ist, der Schutz vor direktem Sonnenlicht sowie die Berücksichtigung von Umgebungsbedingungen wie Grundwasser und Frostgefahr durch Rücksprache mit einem professionellen Installateur.

AUFBAUANLEITUNG

Scannen Sie für Installationsanweisungen den QR-Code auf der Vorderseite oder folgen Sie den Abbildungen auf der Oberseite der Verpackung. Die Zeichnungen dienen nur zur Veranschaulichung. Sie entsprechen möglicherweise nicht dem tatsächlichen Produkt. Nicht maßstabsgetreu.

- Verwenden Sie keine Verlängerungskabel oder Mehrfachstecker zum Betrieb der Pumpeneinheit. Dies kann zu einer Überhitzung des Steckers führen kann, wodurch das Gerät und umliegende Gegenstände beschädigt werden könnten.
- Stellen Sie den Whirlpool nicht in der Nähe des Ruhebereichs auf, um die Lärmbelastung zu minimieren.
- Halten Sie einen Abstand von mindestens 1 Meter um den Whirlpool herum ein.
- Verwenden Sie kein Salzwasser zum Befüllen des Whirlpools. Hohe Salzkonzentrationen können die inneren Metallteile korrodieren.
- Das Filtersystem des Whirlpools ist speziell für die Verwendung mit einer Filterkartusche konzipiert. Die Zugabe anderer Komponenten das Filtersystem beschädigen und wird nicht von der Garantie abgedeckt.

BITTE BEACHTEN: Legen Sie den Liner vor dem Zusammenbau des Whirlpools in die Sonne, damit das Material weicher wird und sich leichter aufstellen lässt.

INFORMATION ZUM AUFPUMPEN

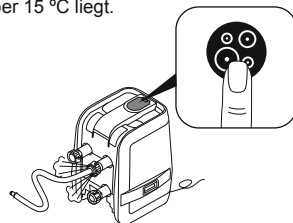

- Beim Aufpumpen kann es vorkommen, dass Luft an der Verbindung zwischen Luftschlauch und Pumpeneinheit austritt. Dies ist normal.
- Decken Sie die Löcher an der Basis des Luftschlauchs nicht ab. Dieser ist so konzipiert, dass er den Whirlpool auf den richtigen Druck aufbläst. Wenn die Löcher abgedeckt werden, besteht die Gefahr, dass der Whirlpool übermäßig aufgepumpt wird, was zu Beschädigungen führen kann.
- Verwenden Sie zum Aufpumpen des Whirlpools keinen Luftkompressor.
- Ziehen Sie den Whirlpool nicht auf unebenem Boden, da dies zu Schäden am Liner führen kann.
- Bitte pumpen Sie den Whirlpool auf, wenn die Außentemperatur über 15 °C liegt.



BEDIENUNGSHINWEISE

BEDIENFELD



AN/AUS: Nach dem Einschalten des Personenschutzschalters halten Sie diese  Taste 2 Sekunden lang gedrückt. Die  Taste leuchtet grün, und das Bedienfeld kann nun verwendet werden. Um alle aktivierten Funktionen auszuschalten, halten Sie die  Taste erneut 2 Sekunden lang gedrückt.

















UMSCHALTER CELSIUS / FAHRENHEIT: Die Temperatur kann entweder in Fahrenheit oder Celsius angezeigt werden.







TASTENSPERRE: Um das Bedienfeld der Pumpeneinheit zu sperren bzw. zu entsperren, drücken Sie diese Taste 2 Sekunden lang. Das Gerät verfügt zudem über eine automatische Sperre nach 5 Minuten.



ENERGIESPARTIMER: Um Stromverschwendung zu vermeiden, sollten Sie die Zeit und Dauer des Heizzyklus für den Whirlpool vorab einstellen. Befolgen Sie hierfür die nachfolgenden Schritte:
Drücken Sie die  Taste und die  LED beginnt zu blinken.
Drücken Sie die Taste  oder  um die Heizzeit einzustellen (1-999 Stunden).
Drücken Sie die  Taste erneut, um die ausgewählte Zeit einzustellen.
Nachdem Sie die Heizzeit eingestellt haben, beginnt die  LED zu blinken.
Drücken Sie die Taste  oder , um den Timer einzustellen (0-999 Stunden). Dies ist die Zeitspanne bis zur Aktivierung der Heizfunktion. Wenn der Timer auf 0 Stunden eingestellt wird, startet das Heizsystem unmittelbar.
Drücken Sie die Taste  erneut oder warten Sie 10 Sekunden lang, um die Einstellung zu bestätigen. Die  LED leuchtet auf, und der Timer für die Aktivierung des Heizsystems beginnt. Auf dem Bildschirm blinken abwechselnd die aktuelle Temperatur und die Uhrzeit.
Um die Timer-Einstellungen zu ändern, drücken Sie die Taste  und verwenden Sie die Taste  oder , um diese anzupassen.
Um die Einstellungen zurück zu setzen, halten Sie die  Taste 2 Sekunden lang gedrückt. Wenn der ENERGIESPARTIMER aktiviert ist, können alle anderen Funktionen (Massage- und Filterfunktion) mit Ausnahme der Heizfunktion genutzt werden.
Nach einem kompletten Zyklus (Ruhezeit und Heizdauer) muss der Energiespartimer erneut eingestellt werden.



HEIZSYSTEM: Drücken Sie die  Taste, um das Heizsystem zu aktivieren. Wenn das Licht der  Taste rot leuchtet, wurde das Heizsystem aktiviert. Wenn das Licht grün leuchtet, hat das Wasser die eingestellte Temperatur erreicht.
Wenn die Heizfunktion aktiviert wird, schaltet sich das Filtersystem automatisch ein, und die  Taste schaltet sich ein; drehen Sie das Luftansaugventil in die verriegelte Position .
Nach dem Ausschalten der Heizfunktion arbeitet das Filtersystem weiter.

Luftansaugventil

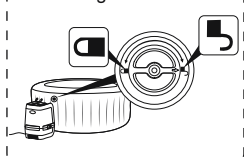

BEDIENUNGSHINWEISE



TEMPERATURREGLER: Durch Drücken der Tasten  oder  wird das Display aktiviert, welches 3 Sekunden lang blinkend die eingestellte Temperatur anzeigt. Danach zeigt es die aktuelle Wassertemperatur an. Stellen Sie die eingestellte Temperatur mit der Taste  oder  ein.



Die Standardeinstellung der Temperatur ist 35 °C.
Die Temperatureinstellungen reichen von 20 bis 40 °C.



HYDROJET™-MASSAGE-SYSTEM-TASTE: Drücken Sie die  Taste, um die

HydroJet™-Massagefunktion zu aktivieren. Das Licht der  Taste leuchtet rot, wenn sie aktiviert ist.

Drehen Sie das Luftansaugventil für maximale Leistung in die entriegelte Position .

Das System schaltet sich nach 1 Stunde automatisch ab. Lassen Sie das HydroJet™-Massagesystem nicht ohne Wasser laufen.





MASSAGESYSTEM: Drücken Sie die  Taste, um das Massagesystem zu aktivieren, welches über eine 30-minütige Abschaltautomatik verfügt. Das Licht der Taste leuchtet rot, wenn die Funktion aktiviert wurde.

Lassen Sie das Massagesystem nicht laufen, solange die Thermo-Abdeckung angebracht ist.

Es kann sich Luft im Inneren des Whirlpools ansammeln und zu irreparablen Schäden an der Abdeckung führen. Das Heiz- und das Massagesystem können gleichzeitig aktiviert werden.

2 VERSCHIEDENE MASSAGEINTENSITÄTEN: Drücken Sie einmal, um die Massage mit voller Leistung zu starten (L1). Drücken Sie erneut, um eine Massage mit geringerer Leistung zu erhalten (L2). Drücken Sie ein drittes Mal, um die Massagefunktion abzuschalten. Achten Sie beim Aufpumpen des Whirlpools darauf, dass die Massagefunktion mit voller Leistung läuft.



FILTERSYSTEM: Die  Taste schaltet das Filtersystem ein und aus. Die  Taste leuchtet rot, wenn diese Funktion aktiviert wurde.



WLAN-SYCHRONISATION: Anweisungen zur Bedienung des WLAN und der Smartphone-App finden Sie im WLAN-Merkblatt, welches der Verpackung des Whirlpools beiliegt.

DIE HEIZLEISTUNG KANN UNTER DEN FOLGENDEN BEDINGUNGEN VARRIEREN:

- Die Außentemperatur liegt unter 15 °C.
- Wenn die Thermo-Abdeckung nicht oder falsch verwendet wird. Lassen Sie die Thermo-Abdeckung bei Nichtverwendung stets auf dem Whirlpool.
- Die auf dem Display angezeigte Wassertemperatur ist möglicherweise nicht korrekt, wenn das Filtersystem nicht aktiviert ist. Um die richtige Wassertemperatur auf dem Display ablesen zu können, lassen Sie das Filtersystem mindestens eine Minute lang laufen.
- Die mit einem externen Thermometer gemessene Wassertemperatur kann von der auf dem Bedienfeld des Whirlpools angezeigten Temperatur um bis zu 3 °C abweichen.

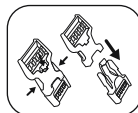

ANWEISUNGEN FÜR DEN GEBRAUCH IM WINTER

Es ist wichtig, diese Richtlinien zu befolgen, wenn Sie den Whirlpool im Winter aufbauen wollen. Dadurch werden Schäden an der Pumpeneinheit sowie am Material selbst vermieden und die Lebensdauer des Whirlpools verlängert.



FREEZE SHIELD®

- Wenn die Außentemperatur unter 15 °C liegt, entfalten Sie den Whirlpool und pumpen Sie ihn im Innenbereich mithilfe der Pumpeneinheit auf. So wird dieser flexibler und es werden Beschädigungen des Liners verhindert.
- Fahren Sie mit dem Aufbau im Außenbereich fort, indem Sie den Liner des Whirlpools an der gewünschten Stelle positionieren. Schließen Sie dann die Pumpeneinheit an und füllen Wasser ein. Die Wassertemperatur, mit der der Whirlpool befüllt wird, muss mehr als 6 °C betragen, da beim Einschalten sonst die Meldung E03 auf dem Display erscheint.
- Wenn die automatische Heizfunktion Freeze Shield® nicht funktioniert, werden auf dem Display entsprechende Meldungen angezeigt. Es wird empfohlen, den Status Ihres Whirlpools ständig zu überprüfen, besonders wenn die Außentemperatur weniger als 6 °C beträgt. Bei längerer Abwesenheit von zu Hause und wenn das Risiko besteht, dass die Temperaturen unter 6 °C fallen, wird dringend empfohlen, den Whirlpool abzubauen und gemäß den Anweisungen für Abbau und Lagerung zu verstauen.
- Für Schäden, die durch die Verwendung des Whirlpools unter diesen Bedingungen entstehen, ist der Kunde selbst verantwortlich. Es wird empfohlen, den Whirlpool nicht zu nutzen, wenn die Außentemperatur -10°C erreicht, und die Anweisungen für Aufbau und Lagerung zu befolgen.

BEDIENUNGSHINWEISE

HEIZZEITEN

Die Zeit, die das Wasser benötigt, um 40 °C zu erreichen, hängt von der Ausgangstemperatur des Wassers sowie der Außentemperatur ab. Die nachfolgende Tabelle dient lediglich als Referenz.

Um die aktuelle Wassertemperatur anzuzeigen, lassen Sie das Filtersystem mindestens eine Minute lang laufen.

Außentemperatur	Wassertemperatur	Eingestellte Temperatur	Heizdauer
10°C (50°F)	10°C (50°F)	40°C (104°F)	16-24 Stunden
15°C (59°F)	15°C (59°F)	40°C (104°F)	12-20 Stunden
20°C (68°F)	20°C (68°F)	40°C (104°F)	10-18 Stunden
25°C (77°F)	25°C (77°F)	40°C (104°F)	8-12 Stunden
30°C (86°F)	30°C (86°F)	40°C (104°F)	5-8 Stunden

WARTUNG

Ziehen Sie vor Wartungsarbeiten jeder Art den Stecker der Pumpeneinheit.

LINER

- Es ist normal, dass Ihr Whirlpool-Liner aufgrund von Schwankungen der Umgebungstemperatur, die den internen Luftdruck im Liner verändern können, den Anschein erweckt, als würde er Luft verlieren. Befolgen Sie die Aufbauanleitung und pumpen Sie bei Bedarf nach.
- Um zu verhindern, dass Wasser aus den Rohren austritt, schrauben Sie beim Abnehmen der Pumpeneinheit die Verschlusskappen sowohl von außen auf das Rohr als auch von innen auf die Düsen.

THERMO-ABDECKUNG

- Die Innen- und Außenseite der Abdeckung sollten regelmäßig mit einem milden Reinigungsmittel, das für PVC-Material geeignet ist, gereinigt werden.

FILTERKARTUSCHE

- Um die Leistung des Filtersystems zu optimieren, sollten Sie die Filterkartusche täglich überprüfen und reinigen.
- Ist diese auch nach der Reinigung verschmutzt, sollte sie ausgetauscht werden.

WASSER

Viele Schadstoffe lagern sich unterhalb der Wasserlinie ab, was das Wachstum von Bakterien, Algen oder Pilzen begünstigen kann. Mit der Zeit können sich auf den erreichbaren Oberflächen unterhalb der Wasserlinie hartnäckige Flecken oder Biofilme bilden. Daher wird empfohlen, Ihren Whirlpool regelmäßig und nach Bedarf zu säubern.

- Um die Sauberkeit des Wassers zu gewährleisten, sollten Sie auf einen regelmäßigen Betrieb des Filtersystems sowie ausreichende Anwendung von Poolchemie achten.
BITTE BEACHTEN: Es sollten ausschließlich Chemikalien in Tablettenform (kein Granulat) verwendet werden. Die Verteilung sollte zudem ausschließlich mithilfe eines Chemikaliendosierers erfolgen. Geben Sie chemische Produkte (sei es Tabletten, Granulat oder Flüssigkeiten) niemals direkt ins Wasser; diese können sich am Boden des Whirlpools absetzen, das Material beschädigen bzw. verfärben.
- Die Wasserqualität hängt direkt von der Nutzungshäufigkeit, der Anzahl der Benutzer und der allgemeinen Wartung des Whirlpools ab. Wenn keine chemische Behandlung erfolgt, sollte das Wasser alle 3 Tage gewechselt werden. Es wird dringend empfohlen, Leitungswasser zum Befüllen des Whirlpools zu verwenden, um den Einfluss unerwünschter Verunreinigungen, wie zum Beispiel Mineralien, zu minimieren.
- Wir empfehlen Ihnen, vor der Benutzung Ihres Whirlpools zu duschen, da Kosmetikprodukte, Lotionen und andere Rückstände auf der Haut die Wasserqualität schnell verschlechtern können.

WARTUNG

Chemietabletten (nicht im Lieferumfang enthalten):

- Entfernen Sie den Chemikaliendosierer aus dem Whirlpool, wenn dieser in Gebrauch ist.
- Nach der chemischen Wartung und vor der Benutzung des Whirlpools sollten Sie mit einem Testkit (nicht im Lieferumfang enthalten) die Wasserqualität überprüfen.

pH-Wert	Gesamtalkalität	Freies Chlor
7,4-7,6	80-120ppm	2-4 ppm

- Schäden an Whirlpools, die auf eine unsachgemäße Anwendung von Chemikalien bzw. falsche Wasserpflege zurückzuführen sind, sind nicht von der Garantie abgedeckt.
- Poolchemikalien sind potenziell giftig und sollten mit Vorsicht gehandhabt werden. Chemische Dämpfe, falsche Kennzeichnung sowie nicht ordnungsgemäße Lagerung können ernsthafte gesundheitliche Risiken darstellen.
- Für weiterführende Informationen zur Wasserbehandlung mit Chemikalien wenden Sie sich bitte an Ihren lokalen Fachhändler und berücksichtigen Sie zudem die Anweisungen des jeweiligen Chemikalienherstellers.
- Ein übermäßiger Einsatz von Chemikalien führt zu Schäden am Whirlpool, insbesondere zu einer Verfärbung und zu beschädigten Schweißstellen im Material.

DEMONTAGE & LAGERUNG



ENTLEEREN

Um das Wasser aus dem Whirlpool abzulassen, beachten Sie bitte die entsprechenden Abbildungen in dieser Gebrauchsanweisung. Diese dienen lediglich zur Veranschaulichung und spiegeln möglicherweise nicht das tatsächliche Produkt wider. Nicht maßstabsgetreu.



TROCKNEN

- Um die verschiedenen Teile des Whirlpools zu trocknen, beachten Sie bitte die entsprechenden Abbildungen. Die Zeichnungen dienen nur zur Veranschaulichung. Sie entsprechen möglicherweise nicht dem tatsächlichen Produkt. Nicht maßstabsgetreu.
- Nach dem Ablassen des Wassers kann etwas Wasser in der Pumpeneinheit, der Luftkammer, dem Massagesystem und der aufblasbaren Thermo-Abdeckung zurückbleiben. Achten Sie darauf, dass alle sämtliche Komponente des Whirlpools vollständig trocken sind. So verlängern Sie die Lebensdauer Ihres Whirlpools und beugen der Schimmelbildung vor.
- Das Wasser in der Innenkammer und der aufblasbaren Hülle stammt von der Luftfeuchtigkeit, die zum Aufblasen verwendet wird. Die Menge des Wassers hängt von der Luftfeuchtigkeit in Ihrer Region ab.



REINIGUNG

An den Wänden des Whirlpools können sich Reste von Reinigungsmittel und gelöste Feststoffe von Badeanzügen und Chemikalien ablagern. Um diese zu entfernen, reinigen Sie die Wände mit Wasser und Seife und spülen Sie diese anschließend gründlich ab. Vermeiden Sie dabei den Einsatz von harten Bürsten oder Scheuermitteln, um Beschädigungen vorzubeugen.

DEMONTAGE & LAGERUNG



LUFT ABLASSEN

- Um die Luft aus dem Whirlpool abzulassen, beachten Sie bitte die entsprechenden Abbildungen in dieser Gebrauchsanweisung. Diese dienen lediglich zur Veranschaulichung und spiegeln möglicherweise nicht das tatsächliche Produkt wider. Nicht maßstabsgetreu.
- Der Whirlpool ist mit einer Entlüftungsfunktion ausgestattet, welche die gesamte Luft aus der Kammer ablässt, damit sich dieser leichter verpacken bzw. lagern lässt.

REPARATUR

Bei Reparaturen der Thermo-Abdeckung oder des Innenbodens:

Verwenden Sie den mitgelieferten Reparaturflicken, um Risse oder Einstiche zu reparieren.

- Reinigen Sie die betroffene Stelle, und ziehen Sie die Rückseite des Flickens vorsichtig ab.
- Kleben Sie den Flicken auf die betroffene Stelle.
- Warten Sie 30 Sekunden, bevor Sie den Whirlpool erneut aufpumpen.

Bei Reparaturen der Wände oder des äußeren Bodens:

Verwenden Sie den mitgelieferten Reparaturflicken und Kleber (nicht im Lieferumfang enthalten), um Risse oder Einstiche zu reparieren.

- Reinigen Sie die betroffene Stelle.
- Schneiden Sie den mitgelieferte Reparaturflicken entsprechend zu. Ziehen Sie die Rückseite NICHT ab.
- Verwenden Sie Kleber (nicht im Lieferumfang enthalten), und tragen Sie diesen auf einer Seite des Reparaturflickens auf. Achten Sie darauf, dass der Kleber gleichmäßig verteilt wird. Warten Sie 30 Sekunden und kleben Sie den Flicken dann auf die betroffene Stelle.
- Glätten Sie eventuell eingeschlossene Luftblasen und drücken Sie den Flicken zwei Minuten lang fest an.
- Warten Sie 30 Minuten, bevor Sie den Whirlpool erneut aufpumpen.

LAGERUNG

- Entfernen Sie sämtliches Zubehör und vergewissern Sie sich, dass der Liner, die aufblasbare Thermo-Abdeckung, die Pumpeneinheit vor der Lagerung vollständig sauber und trocken sind. Wenn der Whirlpool nicht vollständig trocken ist, kann sich Schimmel bilden und das Material beschädigen.
- Falten Sie den Liner nur zusammen, wenn die Umgebungstemperatur mehr als 15 °C beträgt.
- Lagern Sie den Whirlpool an einem trockenen Ort mit einer moderaten Temperatur zwischen 15 und 38 °C.
- Wir empfehlen dringend, den Liner und die aufblasbare Abdeckung des Whirlpools in einen Karton zu lagern, um das Material in den Wintermonaten besser zu schützen.



VIELEN DANK FÜR IHREN KAUF EINES BESTWAY PRODUKTES!

DE

Verlängern Sie Jetzt **kostenlos** die Garantie Ihres Produktes!
Registrieren Sie Ihr Produkt innerhalb von 30 Tagen nach
Kaufdatum und in nur wenigen Minuten erhalten Sie eine
kostenlose Verlängerung der Herstellergarantie um 6 Monate!
Besuchen Sie sofort **WWW.BESTWAYREGISTRIERUNG.DE**
und registrieren Ihr Produkt!

Diese Möglichkeit der Garantieverlängerung gilt nur in folgenden Ländern:
Deutschland, Frankreich, Italien.

FEHLERBEHEBUNG

Probleme	Mögliche Ursachen	Lösungen
Die Pumpeneinheit hat sich abgeschaltet	Leistungsabfall.	Überprüfen Sie die Stromquelle.
	Stromkreis unterbrochen.	Hilfe finden Sie auf unserer Serviceseite unter www.bestwayservice.de (DE / A) / www.bestwaycorp.com .
Die Pumpeneinheit heizt trotz Thermo-Abdeckung nicht richtig	Die Temperatur wurde zu niedrig eingestellt.	Stellen Sie eine höhere Temperatur ein; siehe Abschnitt Pumpeneinheit.
	Die Filterkartusche ist verunreinigt.	Reinigen/Ersetzen Sie die Filterkartusche (s. Abschnitt Reinigung und Ersatz Filterkartusche)
	Die Thermo-Abdeckung wurde nicht richtig angebracht.	Bringen Sie die Thermo-Abdeckung korrekt an.
	Das Heizelement ist ausgefallen.	Hilfe finden Sie auf unserer Serviceseite unter www.bestwayservice.de (DE / A) / www.bestwaycorp.com .
Das Massagesystem funktioniert nicht.	Die Luftpumpe überhitzt.	Ziehen Sie den Stecker der Pumpeneinheit und lassen Sie das Gerät zwei Stunden lang abkühlen. Stecken Sie den Stecker dann erneut in die Steckdose und drücken Sie die Taste für das Massagesystem.
	Das Massagesystem schaltet sich nach 30 Minuten automatisch ab.	Schalten Sie das Massagesystem erneut ein.
	Die Luftpumpe ist beschädigt.	Hilfe finden Sie auf unserer Serviceseite unter www.bestwayservice.de (DE / A) / www.bestwaycorp.com .
Die Anschlüsse von Pumpeneinheit und Whirlpool sind nicht auf einer Höhe.	Das Material wird seine Form verändern; das ist normal.	Sorgen Sie für eine Erhöhung der Pumpeneinheit. Verwenden Sie hierfür Holz oder eine andere Art von isolierendem Material.
Der Whirlpool verliert Luft.	Der Whirlpool weist Risse oder Löcher auf.	Verwenden Sie den mitgelieferten Reparaturflicken.
	Das Luftventil ist lose.	Bedecken Sie das Luftventil mit einem Gemisch aus Wasser und Seife. Kommt es an besagter Stelle zur Blasenbildung ist dies ein Hinweis auf einen Luftaustritt.
Das Wasser ist verunreinigt.	Die Filterzeit ist zu kurz.	Erhöhen Sie die Filterzeit.
	Die Filterkartusche ist verunreinigt.	Reinigen/Ersetzen Sie die Filterkartusche (s. Abschnitt Reinigung und Ersatz Filterkartusche)
	Die Wasserpfege ist unzureichend.	Beachten Sie die Anweisungen des Chemikalienherstellers.
Der RCD / PRCD-Test ist fehlgeschlagen	Der Whirlpool oder Personenschutzschalter ist defekt.	Hilfe finden Sie auf unserer Serviceseite unter www.bestwayservice.de (DE / A) / www.bestwaycorp.com .
Das Bedienfeld funktioniert nicht	Das Bedienfeld verfügt über eine automatische Sperre, welche nach 5 Minuten Inaktivität aktiviert wird. Wenn das Schlosssymbol  hervorgehoben ist, ist das Bedienfeld gesperrt.	<ol style="list-style-type: none"> Um das Bedienfeld zu entsperren, halten Sie die Taste 3 Sekunden lang gedrückt. Wenn sich das Bedienfeld nicht entriegeln lässt, starten Sie die Pumpeneinheit neu - ziehen Sie den Stecker und stecken Sie ihn wieder ein. Drücken Sie die  Taste für Sekunden, wenn das Problem weiterhin besteht.
	Das Bedienfeld wurde nicht aktiviert.	Hilfe finden Sie auf unserer Serviceseite unter www.bestwayservice.de (DE / A) / www.bestwaycorp.com .
Wasseraustritt an den Anschlüssen zwischen Pumpeneinheit und Whirlpool	Die Anschlüsse der Pumpeneinheit besitzen keine Dichtungen.	Setzen Sie die Verschlusskappen auf die Anschlüsse des Whirlpools, um das Austreten von Wasser zu verhindern. Entfernen Sie im Anschluss die Pumpeneinheit. Überprüfen Sie, ob alle Dichtungen vorhanden sind.

FEHLERBEHEBUNG

Probleme	Mögliche Ursachen	Lösungen
Wasseraustritt an den Anschlüssen zwischen Pumpeneinheit und Whirlpool	Die Dichtungen befinden sich nicht in der richtigen Position.	Wenn sich die Dichtungen nicht in der richtigen Position befinden, öffnen Sie die Überwurfmuttern und bringen Sie die Dichtungen in die richtige Position.
	Die Dichtungen wurden beschädigt.	Wenn die Dichtungen beschädigt wurden, müssen sie ersetzt werden. Sollten Sie Hilfe benötigen, besuchen Sie bitte unsere Serviceseite unter www.bestwayservice.de (D / A) / www.bestwaycorp.com .
	Die Überwurfmuttern sind nicht fest genug angezogen.	Wenn sich die Dichtungen in der richtigen Position befinden, aber die Überwurfmutter nicht richtig angezogen sind, schließen Sie die Pumpeneinheit an den Whirlpool an. Ziehen Sie die Überwurfmuttern handfest an und entfernen Sie die Verschlusskappen von den Anschlüssen des Whirlpools. Sollte die Pumpeneinheit weiterhin undicht sein, ziehen Sie die Überwurfmuttern weiter fest.
Die HydroJet™ - Massage funktioniert nicht	Das Licht der Taste leuchtet, aber es tritt kein Wasser aus den Düsen aus.	Die Thermosicherung hat die Stromzufuhr unterbrochen, weil der Motor eine zu hohe Temperatur erreicht hat. Schalten Sie die Pumpeneinheit für etwa 3 Stunden aus, warten Sie, bis die Temperatur gesunken ist, und starten Sie die HydroJet™ -Massagefunktion erneut. Wenn das Problem weiterhin besteht, besuchen Sie bitte unsere Serviceseite unter www.bestwayservice.de (D / A) / www.bestwaycorp.com .
	Die HydroJet™ -Massage schaltet sich nach 1 Stunde automatisch ab.	Starten Sie die HydroJet™ -Massage erneut.

NUR FÜR WLAN-WHIRLPOOLS



Probleme	Mögliche Ursachen	Lösungen
Die WLAN-Synchronisierung ist fehlgeschlagen	Die Pumpeneinheit wurde mit der falschen Frequenz verbunden.	Wenn der verwendete Router eine Dual-Band-Version ist und derzeit keine Verbindung zu einem 2,4-GHz-Netz herstellt, wechseln Sie bitte zu einer anderen Frequenz desselben Routers (2,4 GHz). Versuchen Sie im Anschluss erneut, die Pumpeneinheit zu verbinden. 5-GHz-Netzwerke werden nicht unterstützt.
	Der Standort der Pumpeneinheit befindet sich zu weit vom Router entfernt.	Prüfen Sie mit Ihrem Mobiltelefon, ob die Stärke des WLAN-Signals ausreichend ist. Ist das Signal zu schwach, muss der Whirlpool an einem besseren Ort aufgestellt werden.
	Die Pumpe wurde mit dem falschen WLAN-Netzwerk verbunden.	Starten Sie den Verbindungsvorgang erneut und vergewissern Sie sich, dass der Netzwerkname korrekt eingegeben wurde.
	Das eingegebene Passwort ist nicht korrekt.	Starten Sie die Verbindungsvorgang erneut und vergewissern Sie sich, dass das Passwort korrekt ist.
	Die Stärke des Netzwerkes ist instabil.	1. Überprüfen Sie, ob der Router ordnungsgemäß funktioniert. 2. Gehen Sie in die Nähe des Whirlpools und prüfen Sie die Signalstärke Ihres Telefons. Ist die Signalstärke nicht stabil, überprüfen Sie den Zustand Ihres Routers. Wenn die Signalstärke optimal ist wiederholen Sie den Vorgang um den Whirlpool mit dem Netzwerk zu verbinden.
	In der Nähe der Pumpeneinheit oder des Routers befindet sich ein Gerät, welches Signalstörungen verursacht.	Die WLAN-Verbindung kann durch elektromagnetische oder andere Interferenzen unterbrochen werden. Halten Sie das Gerät von anderen elektronischen Geräten fern, die solche Störungen verursachen können.
	Ihr Mobiltelefon verbindet sich während der Registrierung nicht mit dem WLAN-Netzwerk.	Prüfen Sie, ob sich Ihr mobiles Gerät im Flugmodus befindet. Stellen Sie sicher, dass der Flugzeugmodus deaktiviert ist, wenn Sie sich mit dem WLAN-Netzwerk verbinden.
	Es gibt ein Problem mit der App.	Im Hilfebereich der App finden Sie ausführliche und aktuelle Tipps zur Fehlerbehebung. Hilfe finden Sie auf unserer Serviceseite unter www.bestwayservice.de (DE / A) / www.bestwaycorp.com .

FEHLERBEHEBUNG





WLAN-KONTROLLLEUCHE

Status Kontrollleuchte	Bedeutung	Lösungen
Die Kontrollleuchte blinkt langsam	Bereit zur Verbindung mit dem Router.	Verbinden Sie die Pumpeneinheit mithilfe Ihres Mobiltelefons mit dem WLAN-Netzwerk.
Die Kontrollleuchte blinkt	Die Pumpeneinheit ist mit dem Router verbunden	NICHT VERFÜGBAR - Die Pumpeneinheit wurde bereits erfolgreich mit dem WLAN-Netzwerk verbunden.
Die Kontrollleuchte blinkt schnell.	Es liegt kein WLAN-Signal mehr vor.	Überprüfen Sie den Status Ihres Routers und wiederholen Sie die Schritte, um die Pumpeneinheit mit dem Netzwerk zu verbinden.
Die Kontrollleuchte ist aus	Die Kontrollleuchte wurde beschädigt / Es gibt ein Problem mit dem WLAN-Modul.	Hilfe finden Sie auf unserer Serviceseite unter www.bestwayservice.de (DE / A) / www.bestwaycorp.com .





FEHLERMELDUNGEN

Fehlermeldung	Mögliche Ursachen	Lösungen
<p>Die Sensoren melden einen Durchfluss ohne Einschalten von Filter- oder Heizsystem.</p> 	Die Sensoren bewegen sich nicht in ihre Ausgangsposition zurück.	Ziehen Sie den Stecker aus der Steckdose, klopfen Sie vorsichtig auf die Seite der Pumpeneinheit. Stecken Sie den Stecker im Anschluss wieder in die Steckdose.
	Die Sensoren sind defekt.	Hilfe finden Sie auf unserer Serviceseite unter www.bestwayservice.de (DE / A) / www.bestwaycorp.com .
<p>Die Sensoren stellen einen zu geringen Wasserdurchfluss während Filter- und/oder Heizvorgangs fest.</p> 	Die beiden Verschlusskappen wurden nicht entfernt.	Entfernen Sie vor dem Start des Heizsystems die beiden Verschlusskappen. Weitere Informationen finden Sie im Abschnitt "Aufbau".
	Die Filterkartusche ist verunreinigt.	Entfernen Sie das Filtergehäuse aus dem Inneren des Whirlpools und drücken Sie die Filter- oder Heiztaste. Wenn keine Meldung mehr erscheint, reinigen oder ersetzen Sie die Filterkartusche.
	Aktivieren Sie das Filter- oder Heizsystem und halten Sie Ihre Hand vor das Auslassrohr im Inneren des Whirlpools, um zu prüfen, ob ein Wasserdurchfluss vorliegt. <ul style="list-style-type: none"> • Wenn kein Wasser ausfließt, ist die Wasserpumpe defekt. • Wenn Wasser ausfließt, die Meldung aber trotzdem erscheint, sind die Sensoren defekt. 	Hilfe finden Sie auf unserer Serviceseite unter www.bestwayservice.de (DE / A) / www.bestwaycorp.com .
	Der Filter ist blockiert.	<ol style="list-style-type: none"> 1. Reinigen Sie den Filter und prüfen Sie diesen auf eventuelle Schäden. Ersetzen Sie diesen bei Bedarf. 2. Wenn Sie Hilfe benötigen, besuchen Sie bitte unsere Serviceseite unter www.bestwayservice.de (D / A) / www.bestwaycorp.com.
	Die Leitungen im Whirlpool sind möglicherweise verbogen oder weisen einen schlechten Wasserfluss auf.	Überprüfen Sie den Anschluss des Whirlpools, um festzustellen, ob die Leitungen gebogen sind. Wenn Sie Hilfe benötigen, besuchen Sie bitte unsere Serviceseite unter www.bestwayservice.de (D / A) / www.bestwaycorp.com .
	Die Schmutzsiebe sind durch Kalkablagerungen aufgrund einer zu hohen Wasserhärte verstopft.	<ol style="list-style-type: none"> 1. Lassen Sie das Wasser aus dem Whirlpool ab und und spülen Sie mithilfe eines Gartenschlauches Verunreinigungen aus den Rohren. Um sicherzustellen, dass alle Verunreinigungen entfernt werden, sollten Sie dies sowohl von außen als auch von innen tun. 2. Verwenden Sie eine Zahnbürste, um hartnäckige Verunreinigungen zu entfernen. 3. Hilfe finden Sie auf unserer Serviceseite unter www.bestwayservice.de (DE / A) / www.bestwaycorp.com.

FEHLERMELDUNGEN

Fehlermeldung	Mögliche Ursachen	Lösungen
<p>Die Sensoren stellen einen zu geringen Wasserdurchfluss während Filter- und/oder Heizvorgangs fest.</p> 	<p>Die Dichtungen sind möglicherweise abgenutzt oder beschädigt.</p>	<ol style="list-style-type: none"> 1. Prüfen Sie die Dichtungen im Inneren der Muttern auf Beschädigungen. Schrauben Sie diese Kupplungen ab und entfernen Sie die Dichtung. 2. Hilfe finden Sie auf unserer Serviceseite unter www.bestwayservice.de (DE / A) / www.bestwaycorp.com.
<p>Das Thermometer der Pumpe zeigt eine Wassertemperatur unter 4°C an.</p> 	<p>Die Wassertemperatur beträgt weniger als 4 °C.</p>	<p>Der Whirlpool ist nicht für den Betrieb bei Wassertemperaturen von unter 4 °C ausgelegt. Ziehen Sie den Stecker der Pumpeneinheit und starten Sie das Gerät erst wieder, wenn die Wassertemperatur 6 °C erreicht hat.</p>
	<p>Wenn die mehr als höher als 7 °C beträgt, liegt ein Defekt des Thermometers in der Pumpeneinheit vor.</p>	<p>Hilfe finden Sie auf unserer Serviceseite unter www.bestwayservice.de (DE / A) / www.bestwaycorp.com.</p>
<p>Das Thermometer der Pumpeneinheit zeigt eine Wassertemperatur von über 50 °C an.</p> 	<p>Die Wassertemperatur beträgt mehr als 50 °C.</p>	<p>Der Whirlpool ist nicht für den Betrieb bei Wassertemperaturen von mehr als 40 °C ausgelegt. Ziehen Sie den Stecker der Pumpeneinheit und starten Sie das Gerät erst wieder ,wenn die Wassertemperatur 38 °C erreicht hat.</p>
	<p>Die Umgebungstemperatur beträgt mehr als 40 °C oder der Whirlpool war über einen längeren Zeitraum direktem Sonnenlicht ausgesetzt.</p>	<p>Ziehen Sie den Stecker der Pumpeneinheit und trennen Sie diese vom Whirlpool. Lassen Sie zudem das Wasser vollständig ab. Warten Sie 15 Minuten, schließen Sie die Pumpeneinheit wieder an und starten Sie das Heizsystem. Wenn der Fehler weiterhin besteht, sollten Sie den Whirlpool an einen anderen Ort ohne direkte Sonneneinstrahlung aufstellen.</p>
	<p>Wenn die Wassertemperatur weniger als 45 °C beträgt, liegt ein Defekt des Thermometers in der Pumpeneinheit vor.</p>	<p>Hilfe finden Sie auf unserer Serviceseite unter www.bestwayservice.de (DE / A) / www.bestwaycorp.com.</p>
<p>Es gibt Probleme mit der Verbindung zum Thermometer in der Pumpeneinheit.</p> 	<p>Möglicherweise gibt es ein Problem mit der Verbindung zwischen dem Temperatursensor und der Leiterplatte.</p>	<p>Ziehen Sie den Stecker der Pumpeneinheit, warten Sie 5 Minuten und stecken Sie ihn wieder ein, während Sie das Gerät einschalten. Sollte der Fehler weiterhin bestehen, besuchen Sie unsere Serviceseite unter www.bestwayservice.de (D / A) / www.bestwaycorp.com</p>
<p>Das Thermometer in der Pumpeneinheit stellt eine Wassertemperatur von mehr als 52 °C fest.</p> 	<p>Die Wassertemperatur beträgt mehr als 52 °C.</p>	<p>Der Whirlpool ist nicht für den Betrieb bei Wassertemperaturen von mehr als 40 °C ausgelegt. Ziehen Sie den Stecker der Pumpeneinheit und starten Sie das Gerät erst wieder ,wenn die Wassertemperatur 38 °C erreicht hat.</p>
	<p>Die Umgebungstemperatur beträgt mehr als 40 °C oder der Whirlpool war über einen längeren Zeitraum direktem Sonnenlicht ausgesetzt.</p>	<p>Ziehen Sie den Stecker der Pumpeneinheit und trennen Sie diese vom Whirlpool. Lassen Sie zudem das Wasser vollständig ab. Warten Sie 15 Minuten, schließen Sie die Pumpeneinheit wieder an und starten Sie das Heizsystem. Wenn der Fehler weiterhin besteht, sollten Sie den Whirlpool an einen anderen Ort ohne direkte Sonneneinstrahlung aufstellen.</p>
	<p>Wenn die Wassertemperatur weniger als 45 °C beträgt, liegt ein Defekt des Thermometers in der Pumpeneinheit vor.</p>	<p>Hilfe finden Sie auf unserer Serviceseite unter www.bestwayservice.de (DE / A) / www.bestwaycorp.com.</p>

FEHLERMELDUNGEN

Fehlermeldung	Mögliche Ursachen	Lösungen
<p>Wasseraustritt im Inneren der Pumpeneinheit.</p> 	Das System hat einen Wasseraustritt in der Pumpe festgestellt.	Hilfe finden Sie auf unserer Serviceseite unter www.bestwayservice.de (DE / A) / www.bestwaycorp.com .
<p>Die Verbindung zum WLAN-Modul ist fehlgeschlagen.</p> 	Das WLAN-Modul wurde beschädigt.	Hilfe finden Sie auf unserer Serviceseite unter www.bestwayservice.de (DE / A) / www.bestwaycorp.com . HINWEIS: Drücken Sie eine beliebige Taste, um die Meldung zu deaktivieren und den Whirlpool ohne WLAN-Verbindung weiter zu nutzen.
<p>Das Erdungskabel stellt Elektrizität fest.</p> 	Ein Gerät in Ihrem Haushalt könnte einen elektrischen Defekt haben.	Wenden Sie sich unverzüglich an einen qualifizierten Elektriker, um festzustellen, ob im Erdungsanschluss Strom fließt. Sollte das Problem weiterhin bestehen, empfehlen wir dringend, die Pumpeneinheit an eine Steckdose mit unabhängiger Erdung anzuschließen, um eine sichere Nutzung des Whirlpools zu gewährleisten.
	Es liegt ein Problem mit der Pumpeneinheit vor.	Hilfe finden Sie auf unserer Serviceseite unter www.bestwayservice.de (DE / A) / www.bestwaycorp.com .
<p>Die Erdungsverbindung ist fehlgeschlagen.</p> 	Es liegt ein Problem beim Erdungssystem der Wandsteckdose, an die die Pumpeneinheit angeschlossen ist, vor.	Schließen Sie die Pumpeneinheit an eine andere Steckdose an oder lassen Sie die Wandsteckdose von einem qualifizierten Elektriker überprüfen. Wenn das Problem weiterhin besteht, empfehlen wir, eine unabhängige Erdungsverbindung zur Wandsteckdose herzustellen.
	Es liegt ein Problem mit der Pumpeneinheit vor.	Hilfe finden Sie auf unserer Serviceseite unter www.bestwayservice.de (DE / A) / www.bestwaycorp.com .

GARANTIEBEDINGUNGEN

Für Unterstützung und Produktregistrierung besuchen Sie uns unter www.bestwayservice.de (D / A) / www.bestwaycorp.com/support.



LAY-Z-SPA® OMISTAJAN KÄSIKIRJA

SISÄLLYSLUETTELO

TURVALLISUUSTIEDOT

PG 78

- Lue huolellisesti tärkeät turvallisuusohjeet ja varoitukset ennen käyttöä ja säilytä tämä käyttöopas myöhempää käyttöä varten. Turvallisuustietojen noudattamatta jättäminen voi johtaa käyttäjien vakavaan loukkaantumiseen tai kuolemaan.

TUOTEKUVAUS

PG 83

- Lue huolellisesti kaikki tässä oppaassa annetut tuotetiedot, kuten lämmittimen tekniset tiedot. Porealtaan lämmitin pitää yhdistää pistorasiaan, jonka jännite ja nimellisarvo vastaavat poreallasta.

TARVITTAVAT OSAT JA TYÖKALUT

PG 83

- Tarkista laatikossa olevat osat pakkauksen osaluettelon avulla. Varmista, että tuotteen osat ovat sen mallin osia, jonka halusit ostaa.
- Jos havaitset ostoheikkä vaurioituneita tai puuttuvia osia, käy verkkosivustollamme osoitteessa bestwaycorp.fi/support.

ASENNUSOHJEET

PG 83

- Katso asennusohjeet pakkauksen kuvista. Kuvat ovat vain viitteellisiä, eivätkä ne välttämättä vastaa todellista tuotetta. Kuvat eivät ole mittakaavassa.
- Bestway ei ole vastuussa porealtaalle koituneista vahingoista, jotka johtuvat altaan virheellisestä käsittelystä tai näiden ohjeiden noudattamatta jättämisestä.

KÄYTTÖOHJEET

PG 85

- Katso käyttöohjeet tämän käyttöoppaan kuvista. Kuvat ovat vain viitteellisiä, eivätkä ne välttämättä vastaa todellista tuotetta. Kuvat eivät ole mittakaavassa.
- Bestway ei ole vastuussa porealtaalle koituneista vahingoista, jotka johtuvat altaan virheellisestä käsittelystä tai näiden ohjeiden noudattamatta jättämisestä.

HUOLTO-OHJEET

PG 87

- Vuorauksen, altaan peiton ja suodatinpatruunan huolto sekä veden kemiallinen käsittely pitää suorittaa porealtaan hyvän kunnon takaamiseksi. Tämän osion ohjeiden noudattamatta jättäminen voi vaarantaa sinun ja perheesi terveyden.

SISÄLLYSLUETTELO

PURKAMIS- JA SÄILYTYSOHJEET

PG 88

- Varmista ennen varastointia, että poreallas on täysin puhdas ja kuiva. Jos kaikki osat eivät ole täysin kuivia, niihin voi syntyä homeetta.
- Säilytä kuivassa paikassa, jonka lämpötila on 15–38 °C (59–100 °F).

VIANETSINTÄ

PG 90

- Jos tarvitset apua porealtaaseen liittyvissä ongelmissa, tutustu tämän käyttöoppaan Vianmäärittämis-osioon.

VIKAKOODIT

PG 92

- Jos tarvitset apua porealtaaseen liittyvissä ongelmissa, tutustu tämän käyttöoppaan Virhekoodit-osioon.

TAKUUTIEDOT

PG 94

- Takuehtoja koskevat tiedot löytyvät verkkosivustoltamme osoitteesta www.bestwaycorp.fi.

TURVALLISUUSTIEDOT

LUE KAIKKI OHJEET JA NOUDATA NIITÄ.

Lue huolellisesti ja ymmärrä kaikki tämän käyttöoppaan tiedot ennen spa-altaan asennusta ja käyttöä. Nämä varoitukset, ohjeet ja turvallisuusohjeet koskevat yleisiä vedessä virkistytymisen riskejä, mutta ne eivät pysty kattamaan kaikkia riskejä ja vaaroja kaikissa tapauksissa. Ole aina varovainen, käytä tervettä järkeä ja hyvää arvostelukykä, kun olet vedessä. Säilytä nämä tiedot myöhemmä käyttöä varten. Spa-altaan tyypistä riippuen voidaan toimittaa lisäksi seuraavat tiedot. Säilytä nämä ohjeet turvallisessa paikassa. Jos ohjeita puuttuu, ota yhteyttä valmistajaan tai etsi ne verkkosivuilta www.bestwaycorp.com.

VAROITUKSET - TURVALLINEN ASENNUS

- Laitteeseen tulee syöttää virtaa vikavirtasuojan kautta, jonka nimellinen laukaisuvirta ei ylitä 30 mA:a.
- Spa-altaan sähkölähteen tulee olla maadoitettu sähkölähde.
- Rakennuksen seinässä oleva virtalähde ei saa olla yli 4 m:n (13,1 jalan) päässä altaasta.
- Allas pitää liittää maadoitettuun verkkovirtapistorasiasaan virtajohdolla, johon kuuluu pistoke ja laukaisuvirraltaan 10 mA oleva PRCD-kytkin.
- SPA-altaan saa kytkeä vain suoraan kiinteästi asennettuun maadoitettuun pistorasiasaan.
- Pistokkeen on oltava helpoppääsyisessä paikassa myös altaan asentamisen jälkeen.
- Sähköasennusten tulee noudattaa kansallisia säännöksiä. Jos sinulla on kysyttävää sähköasennuksista, ota yhteyttä pätevään sähköasentajaan.
- Älä hautaa johtoa maan alle. Sijoita johto siten, että ruohon- tai pensasleikkureiden ja muiden laitteiden aiheuttamien vaurioiden riski on mahdollisimman pieni.

VAROITUS: Vaaratilanteiden välttämiseksi, jotka voivat aiheutua lämmönkatkaisun tahattomasta noilaamisesta, laitetta ei saa varustaa ulkoisella kytkinlaitteella, kuten ajastimella, eikä sitä saa liittää sähköpiiriin, josta katkaistaan tai johon kytketään säännöllisesti virta.

- Lue ohjeet aina ennen tuotteen käyttöä ja asennusta/uudelleenasennusta.

VAROITUKSET – SÄHKÖISKUN VAARA

SÄHKÖISKUN VÄLTÄMISEKSI ALLASTA EI SAA KÄYTTÄÄ SATEELLA TAI UKONILMALLA.

- Älä käytä jatkojohtoa yksikön liittämiseen virtalähteeseen, vaan käytä oikein sijoitettua pistorasiasaa.

TURVALLISUUSTIEDOT

- Älä kytke laitetta virtalähteeseen tai irrota sitä virtalähteestä, jos kädet ovat märät.
- Älä koskaan käytä sähkölaitteita spa-altaassa ollessasi tai kun kehosi on märkä. Älä koskaan sijoita mitään sähkölaitetta, kuten lampua, puhelinta, radiota tai televisiota, 2 metrin (6,6 jalan) säteelle spa-altaasta.
- Asenna allas vähintään 2 m:n (6,6 jalan) etäisyydelle kaikista metallisista pinnoista.
- Mitään laitteen osaa ei saa sijoittaa altaan yläpuolelle käytön aikana.
- Osat, joissa kulkee sähkövirtaa, lukuun ottamatta osia, joissa on turvallinen erittäin alhainen alle 12 V:n jännite, on pidettävä altaassa olevan henkilön ulottumattomissa. Osat, joihin kuuluu sähköosia, lukuun ottamatta kauko-ohjauslaitteita, on sijoitettava tai kiinnitettävä siten, että ne eivät voi pudota altaaseen.
- Sähköturvallisuuden ylläpitämiseksi sähköjohtoon on asennettu PRCD-laite. Jos havaitaan yli 10 mA:n vuotovirta, kyseinen laite katkaisee virransyötön. Irrota tässä tapauksessa virtajohto virtalähteestä ja lopeta välittömästi tuotteen käyttö. Älä korjaa tuotetta itse. Löydät tarvittavat tiedot verkkosivuiltamme www.bestwaycorp.fi.
- Ainoastaan valmistaja, valmistajan huoltokumppani tai muu vastaava pätevä henkilö voi vaihtaa vahingoittuneen verkkojohdon.
- Sähköiskun vaaran välttämiseksi älä käytä jatkojohtoa kytkäksesi yksikön sähkönsyöttöön; käytä oikein sijoitettua pistorasiaa.

VAROITUKSET - LOUKKAANTUMISRISKIN VÄHENTÄMINEN

- Spa-altaan vesi ei koskaan saa olla lämpimämpää kuin 40 °C (104 °F). Veden lämpötiloja 38 °C (100 °F) – 40 °C (104 °F) pidetään turvallisina ja mukavina terveille aikuisille. Viileämpää vettä suositellaan, kun käyttäjiä ovat nuoret lapset tai kun spa-altaassa oleskelu ylittää 10 minuuttia.
- Liian lämmin vesi voi herkästi vahingoittaa sikiötä raskauden ensimmäisten kuukausien aikana. Tämän vuoksi raskaana olevien tai mahdollisesti raskaana olevien naisten tulisi olla spa-altaassa vedessä, jonka lämpötila on korkeintaan 38 °C (100 °F). Oleskele vedessä korkeintaan 10 minuuttia kerrallaan.
- Jos vesi tuntuu liian kuumalta, mittaa veden lämpötila tarkalla lämpömittarilla ennen altaaseen menemistä. Jos veden lämpötila on yli 45 °C (113 °F), lopeta spa-altaan käyttö, kunnes lämpötila on laskenut alle 40 °C:een (104 °F). Ulkoista lämpömittaria käytettäessä ohjauspaneelissa ja ulkoisessa lämpömittarissa näkyvä lämpötila ei välttämättä ole sama. Eron pitäisi olla noin 3 astetta. Tämä on normaalia ja johtuu siitä, että laitteet mittaavat veden lämpötilaa eri kohdista.
- Alkoholin, lääkkeiden tai huumeiden käyttö ennen spa-altaan käyttöä tai sen aikana voi aiheuttaa tajuttomuuden ja mahdollisesti hukkumisen.
- Lihavien henkilöiden tai henkilöiden, joilla on tai on ollut jokin sydänsairaus, matala tai korkea verenpaine, verenkiertoelimestön sairauksia tai diabetes, tulisi ottaa yhteyttä lääkäriin ennen spa-altaan käyttöä.
- Lääkitystä käyttävien henkilöiden tulisi ottaa yhteyttä lääkäriin ennen spa-altaan käyttöä, sillä jotkin lääkkeet saattavat aiheuttaa uneliaisuutta. Lääkkeet voivat myös vaikuttaa sydämen sykkeeseen, verenpaineeseen ja verenkiertoon.
- Vältä aina pään pistämistä veden alle.
- Vältä nielemistä allasvettä.
- Ota huomioon, että miellyttävä lämpötila-alue käytön aikana saattaa olla suurinta turvallista lämpötilaa alhaisempi.
- Älä koskaan käytä spa-allasta, jos tulo-/poistoputket ovat rikki tai puuttuvat. Älä koskaan yritä itse korjata sisäänmeno- tai ulostuloputkia. Löydät tarvittavat tiedot verkkosivuiltamme www.bestwaycorp.fi.
- Älä koskaan kaada vettä, jonka lämpötila on yli 40 °C (104 °F), suoraan spa-altaaseen.
- Älä käytä allasta yksin.
- Tarttuvia tauteja sairastavien henkilöiden ei tulisi käyttää allasta.
- Älä käytä allasta heti rasittavan harjoittelun jälkeen.
- Poistu spa-altaasta välittömästi, jos tunnet itsesi uniseksi tai olosi on huono.
- Mene altaaseen ja poistu altaasta aina hitaasti ja varovasti. Märät pinnat ovat liukkaita.
- Pumppu on testattava ennen jokaista käyttöä. Suorita testi noudattamalla pumpun ohjeita.
- Pistoke on pidettävä aina kuivana. Kytkeminen märkään pistorakkeeseen on ehdottomasti kielletty.

TURVALLISUUSTIEDOT

- Irrota laite virtalähteestä aina
 - Ennen puhdistusta tai muuta huoltoa.
 - Jos allas jää vartioimatta loman ajaksi.
- Älä käytä altaassa ollessa piilolinsejä.

VAARA - Loukkaantumisvaara. Tämän spa-altaan imuliittimet on mitoitettu vastaamaan pumpun tuottamaa veden virtausta. Jos imuliittimiä tai pumpua on vaihdettava, varmista, että virtausmäärät ovat yhteensopivia. Älä koskaan käytä spa-allasta, jos imuliittimet ovat rikki tai puuttuvat. Älä koskaan vaihda imuliittintä toiseen sellaiseen imuliittimeen, jonka nimellisvirtausnopeus on alhaisempi kuin alkuperäiseen imuliittimeen on merkitty.

VAROITUS: Kun spa-allasta on käytetty 3–5 vuotta, altaan pääkomponentit, kuten lämmityselementti, ilmapuhallinmoottori ja takaiskuventtiilit, on tarkistettava ammattiasentajan toimesta, jotta altaan turvallisuus ja oikea toiminta voidaan taata. Jos sähköasentaja löytää ongelmia tarkastuksen aikana, saat tarvittavat tiedot verkkosivuiltamme www.bestwaycorp.fi.

VAROITUKSET - UIMATAIDOTTOMIEN TURVALLISUUS

- Jatkuva, aktiivinen ja tarkkaavainen heikkojen uimareiden tai uimataidottomien valvonta pätevän aikuisen toimesta erityisesti treenialtaissa vaaditaan kaikkina aikoina (muistaen, että alle 5-vuotiaat lapset ovat suurimmassa hukkumisvaarassa).
- Nimeä pätevä aikuinen valvomaan allasta joka kerta, kun sitä käytetään.
- Heikkojen uimareiden tai uimataidottomien tulisi käyttää henkilönsuojauslaitteita altaassa ja erityisesti treenialtaassa.
- Kun allas ei ole käytössä tai se on vartioimaton, poista kaikki lelut altaasta ja sen ympäristöstä, jotta lapsilla ei olisi houkutusta mennä altaalle.

VAROITUKSET - TURVALAITTEET JA -VARUSTEET

- Suojakannta tai muuta turvalaitetta on käytettävä tai kaikki ovet ja ikkunat (soveltuvin osin) on varmistettava, jotta estetään luvaton pääsy spa-altaaseen.
- Reunat, allaspeitteet, allashälyttimet tai vastaavat turvalaitteet ovat hyödyllisiä apuvälineitä, mutta ne eivät korvaa jatkuvaa ja pätevää aikuisen valvontaa.
- Suosittelemme säilyttämään pelastuslaitteistoa (esim. pelastusrenkas) altaalla (soveltuvin osin).
- Pidä toimiva puhelin ja luettelo hätäpuhelinnumeroista lähellä allasta.
- On suositeltavaa pyytää asiantuntijoita ja/tai paikallisia viranomaisia soveltamaan paikallisia tai kansallisia lakeja tai säädöksiä, jotka liittyvät lasten suojelemiseen tarkoitettuihin aitauksiin, turvaesteisiin, valaistukseen ja muihin turvallisuusvaatimuksiin.

VAROITUKSET - SPA-ALTAAN TURVALLINEN KÄYTTÖ

- Kannusta kaikkia käyttäjiä, erityisesti lapsia, opettelemaan uimaan.
- Opi perusensiapu (paineluelytys) ja päivitä tätä osaamista säännöllisesti. Tämä voi pelastaa elämän hätätilanteessa.
- Ohjeista kaikkia altaan käyttäjiä, lapset mukaan lukien, mitä tehdä hätätilanteessa.
- Älä koskaan sukella altaan matalaan osaan. Tämä voi aiheuttaa vakavan vamman tai kuoleman.
- Älä käytä uima-allasta, kun käytät alkoholia tai lääkitystä, jotka voivat heikentää kykyäsi käyttää allasta turvallisesti.
- Kun allaspeitteitä käytetään, poista ne kokonaan altaan pinnalta ennen altaaseen menoa.
- Suojaa altaan käyttäjiä veteen liittyviltä sairauksilta pitämällä altaan vesi käsiteltyä ja noudattamalla hyviä hygieniakäytäntöjä. Katso vedenkäsittelyohjeet käyttäjän käsikirjasta.
- Säilytä kemikaaleja lasten ulottumattomissa.
- Käytä spa-altaan kylttejä altaassa tai sijoita ne 2 metrin säteelle altaasta näkyvään paikkaan.
- Irrotettavat tikkaat on säilytettävä turvallisessa paikassa, jotta lapset eivät pääse kipeämään niillä.
- Tätä laitetta saa käyttää yli 8-vuotiaat lapset ja henkilöt, joiden fyysiset, aistinvaraiset tai henkiset kyvyt ovat heikentyneet tai joilta puuttuu kokemus ja taidot, mikäli heitä on neuvottu ja ohjeistettu laitteen käyttöön turvallisella tavalla ja he ymmärtävät siihen liittyvät vaarat. Laitetta ei ole tarkoitettu lasten

TURVALLISUUSTIEDOT

leikkeihin. Lapset eivät saa puhdistaa tai huoltaa tuotetta ilman valvontaa.

- Vesi houkuttaa lapsia; kiinnitä allaspeite jokaisen käytön jälkeen.

VAARA - Hukkumisvaara (erityisesti alle 5-vuotiaat lapset). On noudatettava huolellisuutta lasten luvattoman pääsyn estämiseksi altaaseen. Tämä voidaan toteuttaa siten, että aikuinen valvoja varmistaa, että altaaseen ei voi päästä valvomatta. Altaaseen voidaan myös asentaa turvasuojalaite. Huolehdi siitä, että lapset pysyvät jatkuvasti aikuisen valvonnassa, jotta vältytään tapaturmilta altaan käytön aikana.

VAROITUKSET - TURVALLINEN VEDEN HUOLTO JA KEMIKAALIEN KÄYTTÖ

- Älä koskaan lisää vettä kemikaaleihin. Lisää aina kemikaalit veteen. Näit voit välttää voimakkaat kemikaalien päästöt ilmaan tai reaktiot, jotka voivat olla seurausta vaarallisista kemikaalisuihkeista.
- Katso puhdistusohjeet, veden kunnossapito-ohjeet ja veden poisto-ohjeet kohdasta KUNNOSSAPITO.
- Älä käytä allasta kemiallisen huollon aikana.
- Kemikaaleja ei saa annostella käsin, kun spa-altaassa on kylpijiitä.
- Ota yhteyttä paikallishallinnon viranomaisiin selvittääksesi tähän spa-altaaseen sovellettavat vedentäyttöä koskevat rajoitukset.

VAROITUKSET - TURVALLINEN ASENNUS JA VARASTOINTI

- On erittäin suositeltavaa, ettei spa-allasta avata ja täytetä ilmalla ympäristön lämpötilan ollessa alle 15 °C (59 °F). Suosittelemme täyttämään spa-altaan ilmalla sisätiloissa ja jatkamaan asennusta sitten ulkona. Jos ulkolämpötila on alle 6 °C (42,8 °F), spa-altaan lämmittimen on oltava koko ajan päällä. Tässä tilassa Freeze Shield® -järjestelmä pitää sisälämpötilan välillä 6–10 °C (42,8–50 °F) vaurioiden välttämiseksi, kuten veden jäätyminen estämiseksi putkissa tai kiertojärjestelmässä.

HUOMIO: Jos spa-allas antaa hälytyksiä, Freeze Shield® -järjestelmä lakkaa toimimasta. Tarkista spa-altaan tila aina, kun ulkoilman lämpötila on alle 6 °C (42,8 °F). Jos olet pitkään poissa kotoa aikana, jolloin lämpötila saattaa laskea alle 6 °C:een (42,8 °F), suosittelemme spa-altaan purkamista ja varastointia säilytysohjeiden mukaisesti.

- Älä jätä spa-allasta tyhjäksi pitkäksi aikaa. Älä altista spa-allasta suoralle auringonvalolle pitkää aikaa.
- Kun allasta ei käytetä pitkään aikaan, esimerkiksi talvella, se tulisi purkaa osiin ja varastoida sisätiloihin.
- Älä aseta spa-allasta liukkaalle alustalle ja varmista ennen asennusta, ettei alustassa ole teräviä esineitä.
- Pumpun vaurioitumisen välttämiseksi allasta ei saa koskaan käyttää, ellei sitä ole täytetty vedellä.
- Käytä turvallisuusyistyä ainoastaan altaan valmistajan toimittamia tai hyväksymiä varusteita.
- Katso asennusohjeet alla olevasta kappaleesta.
- Aina kun spa-allas tyhjenetään, suodatin tulee puhdistaa (ja tyhjentää/kuivata, jos sovellettavissa).
- Tarkista laite ennen käyttöä. Ilmoita Bestwaylle kaikista ostoheittelällä rikkinäisistä tai puuttuvista osista tässä oppaassa mainittuun asiakaspalveluosoitteeseen. Tarkista, että laitteen osat ovat sen mallin osia, jonka halusit ostaa.
- Tuotetta ei ole tarkoitettu kaupalliseen käyttöön.
- Pidä aina spa-altaan peite päällä lämpöhäviön minimoimiseksi altaan lämmityksen aikana käyttökertojen välillä (poista peite käytön ajaksi). Varmista, että peite on kiinnitetty tiukasti ohjeiden mukaisesti, jotta eristys voidaan maksimoida. On suositeltavaa, että kun peite ei ole käytössä, sitä ei säilytetä maassa. Näin voidaan varmistaa peitteen puhtaus. Tämä on erityisen tärkeää niiden pintojen kanssa, jotka ovat lähellä spa-altaan veden pintaa. Peite on säilytettävä asianmukaisessa paikassa, jossa se ei voi vaurioitua tai aiheuttaa vaurioita.
- Tarkista asetettu veden lämpötila ja harkitse sen laskemista sellaisina aikoina, jolloin allas ei yleensä ole käytössä.
- Ota ulkoisten olosuhteiden mukaan lämmitin kokonaan pois päältä, jos allas ei ole käytössä pidempiä aikoja (jos allas tarjoaa tämän vaihtoehdon mutta ylläpitää samalla kuitenkin jäännösdesinfiointia/pH-arvoja).
- On suositeltavaa käyttää altaan alla eristävää kangasta, joka minimoi lämpöhäviön altaan pohjasta.
- Pidä suodattimet puhtaina, jotta pumppu toimii oikein, eikä vettä tarvitse vaihtaa ja lämmittää uudelleen tarpeettomasti.
- Älä sijoita allasta lähelle esimerkiksi makuuhuoneita meluhäiriöiden minimoimiseksi.
- Älä aseta peitettä maahan tai millekään muulle likaiselle pinnalle, kun peite ei ole käytössä altaan päällä.

TURVALLISUUSTIEDOT

- Allasta käytettäessä peite tulee sijoittaa puhtaalle ja kuivalle alueelle, muuten siihen voi tarttua likaa ja bakteereja. Peitteitä ei saa laittaa puupöydille tai puupinnoille, koska se saattaa aiheuttaa puun pinnan valkaisu. Peitteen nostinlaite tai vastaava laite auttaa varmistamaan, että peite ei joudu kosketuksiin maan kanssa. Peitteen nostinta suositellaan erityisesti vuokratyössä oleville spa-altaille.
- On suositeltavaa pyytää pätevää urakoitsijaa tai rakennusinsinööriä varmistamaan, että tukimateriaali on riittävän vahva tukemaan altaan, allasveden ja altaan käyttäjien suurinta mitoitettua kuormitusta. Painotiedot löytyvät pakkauksesta.

VAROITUS – VAIN WIFI-YHTEYDELLÄ VARUSTETUILLE SPA-LAITTEILLE

- WiFi-lähtimen toimintataajuus: 2412–2472 MHz
- WiFi-lähtimen enimmäislähtöteho: 18 dBm
- Bluetooth LE -lähtimen työtaajuus: 2402–2480MHz
- Bluetooth LE -lähtimen enimmäislähtöteho: 8 dBm

SÄILYTÄ NÄMÄ OHJEET

HÄVITTÄMINEN



Sähkölaitteita ei tule hävittää kotitalousjätteen mukana. Vie laite asianmukaiseen keräys- ja kierrätyspisteeseen. Tarkista kierrätysohjeet paikallisilta viranomaisilta tai jälleenmyyjältä.

TEKNISET TURVALLISUUSOHJEET

Vikavirtasuojakytkin (PRCD)

- Tarkista ennen pistokkeen työntämistä virtapistokkeeseen, että virtalähteen jännite on pumpun kannalta oikea.
- Spa-allas on luokan I sähkölaite ja se on liitettävä suoraan maadoitettuun pistorasiaan. On suositeltavaa käyttää ainoastaan pistorasioita, jotka ovat kosteudenkestäviä ja kestävät suuren tehokuorman. Tarkista pistoke ja pistorasia säännöllisesti vaurioiden varalta ennen spa-altaan käyttöä – älä käytä spa-allasta, jos pistoke tai pistorasia on vaurioitunut. Jos olet epävarma sähkönsyöttöön liittyvistä asioista, ota yhteyttä pätevään sähköasentajaan ennen tuotteen käyttöä.
- PRCD-pistoke on testattava ennen jokaista käyttökertaa, jotta vältetään sähköiskun vaara.
- Älä käytä pumpua, jos se ei läpäise testiä. Saat lisätietoja ja apua sivustomme tukiosasta osoitteessa www.bestwaycorp.fi.

ALTAAN LÄMMITTIMEN POTENTIAALINTASAUSSIITOS

- On suositeltavaa, että pätevä sähköasentaja yhdistää spa-altaan pumpun potentiaalintasausliittimeen käyttämällä vähintään 2,5 mm² yksilankaista kuparijohdinta.

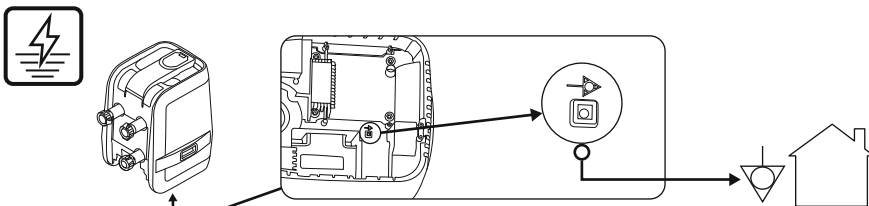

TUOTEKUVAUS

POREALTAAN LÄMMITTIMEN TEKNISET TIEDOT:

Nimellisteho
220-240V AC, 50Hz, 2150W

TARVITTAVAT OSAT JA TYÖKALUT

Vertaa laatikossa olevia osia pakkauksen päällä olevaan luetteloon.

Tarkista, että laitteen osat ovat sen mallin osia, jonka halusit ostaa. Jos havaitset ostohetkellä vaurioituneita tai puuttuvia osia, käy verkkosivustollamme osoitteessa bestwaycorp.fi/Support.

ASENNUSOHJEET

YLEISKATSAUS

OIKEAN ASENNUSPAIKAN VALITSEMINEN:

Porealtaan asennuspaikaksi valitun paikan on täytettävä seuraavat ehdot:

- Porealtaan sisällä olevan veden ja käyttäjien yhteenlasketun painon vuoksi valitun asennuspinnan pitää pystyä kannattamaan kokonaispainoa tasaisesti koko spa-altaan asennettuna olon ajan.
- Valittu asennuspaikka ei saa olla porealtaan johdon pituutta kauempana seinäpistorasiasta. Porealtaan pistoke on kytkettävä suoraan pistorasiaan.
- Sekä sisä- että ulkoasennuksissa on järjestettävä riittävä vedenpoisto.
- Asennuspinnan pitää olla tasainen ja sileä. Jos pinta on kalteva tai epätasainen, porealtaan rakenteet voivat kuormittua epätasaisesti. Tämä voi vaurioittaa hitsejä.
- Asennuspinnalla ei saa olla mitään esineitä. Veden painon vuoksi mikä tahansa porealtaan alla oleva esine voi vaurioittaa altaan pohjaa tai lävistää sen.
- Valitun kohdan yläpuolella ei saa olla voimalinjoja tai puita. Varmista, että kohteessa ei ole maanalaisia putkia, linjoja tai kaapeleita.
- Valitun asennuspaikan pitää olla kaukana rakennuksen sisäänkäynnistä. Älä aseta mitään laitteita tai huonekaluja porealtaan ympärille. Porealtaasta käytön aikana tai toimintahäiriöiden vuoksi tuleva vesi voi vaurioittaa sen ympärillä olevia huonekaluja.
- Älä kokoa poreallasta maton tai muun lattiamateriaalin (esim. käsittelemättömän korkin, puun tai muun huokosen materiaalin) päälle, sillä niissä voi olla kosteutta ja bakteereja, joihin porealtaassa käytettävät vedenkäsittelykemikaalit voivat vaikuttaa.
- Kysy asennusmääräyksistä paikalliselta viranomaiselta.

Ehdotetut asennuspinnat: nurmikko, maa, betoni ja kaikki muut pinnat, jotka vastaavat yllä mainittuja asennusvaatimuksia.

Pinnat, joita ei suositella: muta, hiekka, sora, terassi, parveke, ajotie, taso, pehmeä/irtonainen maaperä tai muu pinta, joka ei täytä edellä mainittuja asennusolosuhteita.

VAIN WIFI-YHTEENSOPIVAT POREALTAAT:

Jos haluat valita oikean asennuspaikan sovelluksella ohjattavalle porealtaalle, lue pakkauksessa oleva porealtaan WiFi-toiminnon käyttöohje ja nämä ohjeet.

SISÄASENNUS:

Huomioi nämä erityisvaatimukset, jos asennat porealtaan sisälle.

- Kosteus on porealtaan käytön luonnollinen sivuvaikutus, joka voi aiheuttaa omaisuusvahinkoja ilman asianmukaisia varotoimia.
- Ota huomioon kosteuden vaikutukset suojaamattomiin puupintoihin, rakenneaineisiin tai ympäröiviin esineisiin mahdollisessa asennuspaikassa.

ASENNUSOHJEET

- Voit minimoida nämä vaikutukset varmistamalla, että huoneen ilmanvaihto on riittävä. Ota yhteyttä asiantuntijaan ennen tuotteen käyttöä varmistaaksesi, että asennuspaikan ilmanvaihto on riittävä.
- Kodin tai omaisuuden vaurioitumisen välttämiseksi poreallas tulee asentaa vain paikkaan, jossa on asianmukainen vedenpoisto. Porealtaasta voi virrata vettä täytön, tyhjennyksen tai käytön aikana.

ULKOASENNUS:

Huomioi nämä erityisvaatimukset, jos asennat porealtaan ulos.

- Valitulla pinnalla ei saa olla nopeasti leviäviä kasveja tai rikkaruohoja. Voimakas kasvillisuus voi kasvaa vuorauksen läpi ja aiheuttaa vesi- tai ilmavuotoja. Asennuspaikalta tulee poistaa ruoho ja muu kasvillisuus, joka voi synnyttää hajua tai limaa.
- Valitun kohdan yläpuolella ei saa olla voimalinjoja tai puita. Varmista, että kohteessa ei ole maanalaisia putkia, linjoja tai kaapeleita.
- Älä jätä porealtaan pintaa alttiiksi suoralle auringonvalolle pitkäksi aikaa. Suosittelemme suojaamaan porealtaan suoralta auringonvalolta peitolla, kun sitä ei käytetä.
- Kysy paikalliselta ammattiasentajalta ympäristöolosuhteista, kuten pohjavedestä ja jäätymisriskistä.

Valitse asianmukainen pinta ja altaan asennuspaikka noudattamalla yllä annettuja tärkeitä vaatimuksia. **HUOMAUTUS:** Jos osat vaurioituvat, koska asennuspinta ja -paikka eivät ole näiden ohjeiden mukaisia, vikaa ei pidetä valmistusvirheenä, mikä mitätöi takuun ja mahdolliset huoltovaatimukset. On omistajan vastuulla varmistaa, että asennuspaikka täyttää vaatimukset kaikissa tilanteissa.

KOKOAMISOHJEET

Hae asennusohjeet skannaamalla etukannessa oleva QR-koodi tai noudata pakkauksen päälle painettuja kuvia. Kuvat ovat vain viitteellisiä, eivätkä ne välttämättä vastaa todellista tuotetta. Kuvat eivät ole mittakaavassa.

- Älä käytä porealtaan lämmittimen kanssa jatkojohtoa tai monipistokesovitinta, sillä tällainen asennustapa on vaarallinen ja saattaa aiheuttaa pistokkeen ylikuumentumisen, mikä voi vaurioittaa laitetta ja sitä ympäröiviä esineitä.
- Älä sijoita allasta lähelle makuuhuoneita meluhäiriöiden minimoimiseksi.
- Varmista, että porealtaan ympärillä on vähintään 1 m (3 ft. 3 in.) vapaata tilaa.
- Älä täytä allasta suolavedellä. Suuri suolapitoisuus voi syövyttää altaan sisäisiä metallikomponentteja.
- Porealtaan suodatusjärjestelmä on suunniteltu käytettäväksi vain suodatinpatruunan kanssa. Kaikki muut suodatinsarjan sisään lisätyt komponentit voivat vaurioittaa suodatusjärjestelmää. Takuu ei kata tätä.

HUOMAUTUS: Aseta vuoraus ennen porealtaan kokoamista aurinkoon, jotta materiaali pehmenee ja asennus helpottuu.

TÄYTTÖTIEDOT

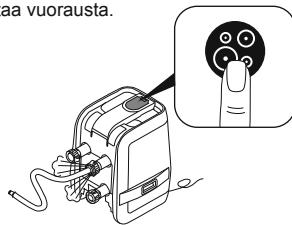

- Ilmaletkun ja pumpun liittymäkohdasta vuotaa ilmaa täyttämisen aikana. Tämä on aivan normaalia.
- Älä peitä täyttöletkun pohjassa olevia reikiä, sillä täyttöletku on suunniteltu täyttämään poreallas oikeaan paineeseen. Reikien täyttäminen aiheuttaisi vuorauksen ylitäytön, mikä vaurioittaisi rakenteita.
- Älä käytä porealtaan täyttämiseen kompressoria.
- Älä raahaa poreallasta karhealla alustalla, sillä se saattaa vahingoittaa vuorausta.
- Täytä poreallas ilmalla, kun ulkoilman lämpötila on yli 15 °C (59 °F).



KÄYTTÖOHJEET

OHJAUSPANEELI



KÄYNNISTYS-/SAMMUTUSPAINIKE: Kun vikavirtasuojia (RCD/PRCD) on aktivoitu, pidä  painiketta painettuna 2 sekunnin ajan.  painike palaa vihreänä ja ohjauspaneelia voi nyt käyttää. Kytke kaikki aktivoidut toiminnot pois päältä pitämällä  painiketta painettuna 2 sekunnin ajan.





CELSIUS/FAHRENHEIT-PAINIKE: Lämpötila voidaan näyttää käyttämällä yksikkönä Fahrenheitia tai Celsiusia.



LUKITUS/LUKITUKSEN POISTO -PAINIKE: Lukitse pumppu tai poista sen lukitus pitämällä tätä painiketta painettuna 2 sekunnin ajan. Pumppussa on myös 5 minuutin automaattinen lukitus, jolloin tämä valo syttyy.





ENERGIANSÄÄSTÖ-AJASTINPAINIKE: Auttaa välttämään turhaa sähkönkulutusta määrittämällä porealtaan lämmityssyklin ajan ja keston. Aktivoi ENERGIANSÄÄSTÖ-toiminto näiden ohjeiden mukaisesti:



Paina  painiketta, jolloin LED  valo alkaa vilkkua.



Sääda lämmitysaikaa painamalla  tai  painiketta (1–999 tuntia).

Vahvista lämmitysaika painamalla  painiketta uudelleen.

Kun lämmityksen kesto on määritetty, LED  valo alkaa vilkkua.

Aseta ajastin painamalla  tai  painiketta (0–999 tuntia). Tämä on ennen lämmitystoiminnon aktivoitua kuluva aika. Jos ajastimen arvoksi asetetaan 0 tuntia, lämmitysjärjestelmä käynnistyy välittömästi.

Vahvista asetetus painamalla  painiketta uudelleen tai olemalla koskettamatta mitään painiketta 10 sekuntiin. LED  valo syttyy ja lämmitystoiminnon aktivoimisen ajastin käynnistyy. Näytössä vilkkuu vuorotellen nykyinen lämpötila ja aika.

Voit muokata ajastimen asetuksia painamalla  painiketta ja säätämällä asetusta  tai  painikkeella.

Peruuta asetukset pitämällä  painiketta painettuna 2 sekunnin ajan.



Kun VIRRANSÄÄSTÖTOIMINTO on aktivoitu, kaikkia muita ohjauspaneelin toimintoja (hieronta, suodatus) paitsi lämmitystoimintoa voi käyttää.

VIRRANSÄÄSTÖTOIMINTO ei ole automaattinen toiminto. Yhden täyden syklin (ajastus ja lämmityksen kesto) jälkeen toiminto on asetettava uudelleen.



LÄMMITYSPAINIKE: Aktivoi lämmitysjärjestelmä painamalla tätä  painiketta. Kun  painikkeen valo palaa punaisena, lämmitysjärjestelmä on aktivoitu.

Kun valo palaa vihreänä, asetettu veden lämpötila on saavutettu.

Suodatusjärjestelmä käynnistyy automaattisesti lämmitysjärjestelmän käynnistyksen yhteydessä, ja  painikkeeseen syttyy valo; käännä ilman imuventtiili lukittuun asentoon . Suodatusjärjestelmä pysyy käynnissä, kun lämmitysjärjestelmä sammutetaan.

Ilman imuventtiili

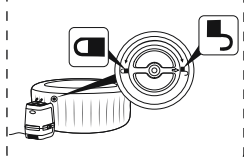

KÄYTTÖOHJEET



LÄMPÖTILAN SÄÄTÖPAINIKKEET: tai painiketta painamalla voit aktivoida näytön, mikä vilkkuu ja näyttää asetettua lämpötilaa 3 sekunnin ajan. Sen jälkeen se näyttää veden todellisen lämpötilan. Säädä asetettua lämpötilaa tai painikkeella.



Oletusasetuslämpötila on 35 °C (95 °F).
Lämpötilaa voi säätää välillä 20–40 °C (68–104 °F).



HYDROJET™-VESIHIERONTAJÄRJESTELMÄN PAINIKE: Ota HydroJet™-hierontatoiminto käyttöön painamalla -painiketta. Painikkeen valo muuttuu punaiseksi, kun toiminto on käytössä. Käännä ilman imuventtiili lukitsemattomaan asentoon , jotta teho on mahdollisimman suuri. Järjestelmä sammuu automaattisesti 1 tunnin kuluttua. Älä käytä HydroJet™-hierontajärjestelmää ilman vettä.



HIERONTAJÄRJESTELMÄN PAINIKE: Aktivoi hierontajärjestelmä painamalla tätä painiketta. Hierontajärjestelmässä on 30 minuutin automaattinen sammutustoiminto. Painikkeen valo muuttuu punaiseksi, kun toiminto on aktivoitu. Älä käytä hierontajärjestelmää altaan peiton ollessa paikoillaan. Porealtaan sisään voi kertyä ilmaa, mikä aiheuttaa pysyviä vaurioita peittoon. Lämpö- ja hierontajärjestelmä voidaan aktivoida samanaikaisesti.

2-TASOINEN HIERONNAN SÄÄTÖ: Paina painiketta kerran täyden tehon hieronnan (L1) käynnistämiseksi. Paina painiketta uudelleen pienempitehosen hieronnan (L2) käynnistämiseksi. Kun painat painiketta kolmannen kerran, hierontatoiminto kytkeytyy pois päältä. Kun täytät spa-altaan vuorausta ilmalla, varmista, että hierontatoiminto on päällä täydellä teholla.



VEDENSUODATTIMEN PAINIKE: painike käynnistää suodatinpumpun ja sammuttaa sen. Painike palaa punaisena, kun toiminto on aktivoitu.



WiFi-TOIMINNON AKTIVOINTI: Katso WiFi- ja älypuhelinsovelluksen käyttöohjeet pakkauksessa olevasta porealtaan WiFi-käyttöohjeesta.

VEDEN LÄMMITYSNOPEUS VOI MUUTTUA SEURAAVISSA TILANTEISSA:

- Ulkolämpötila on alle 15 °C (59 °F).
- Jos peitto on pois altaan päältä tai ei ole oikeassa asennossa. Pidä peitto aina porealtaan päällä, kun allas lämpenee tai ei ole käytössä. Tämä minimoi lämpöhävikin ja estää pölyä likaamasta vettä.
- Näytössä näkyvä veden lämpötila ei ole välttämättä oikea, jos suodatusjärjestelmää ei ole aktivoitu. Suodatusjärjestelmän on oltava käynnissä vähintään minuutin ajan, jotta näytössä näkyy oikea lämpötila.
- Ulkoisella lämpömittarilla mitattu veden lämpötila voi vaihdella altaan ohjauspaneelin lukemasta enintään noin 3 °C (37,4 °F).

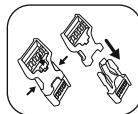

KÄYTTÖOHJEEN TALVELLA

Näiden ohjeiden noudattaminen on erittäin tärkeää poreallasta talvella asennettaessa. Ohjeet estävät porealtaan lämmittimen ja vuorauksmateriaalin vaurioitumisen, mikä pidentää merkittävästi tuotteen käyttöikää.



FREEZE SHIELD®

- Jos ulkolämpötila on alle 15 °C (59 °F), avaa ja täytä poreallas ilmalla sisätiloissa poreallaspumppulla, jotta vuoraus ei vaurioidu. Näin porealtaan vuoraus on joustavampi ja helpompi asentaa.
- Jatka asennusta ulkona asettamalla porealtaan vuoraus haluttuun asennuspaikkaan ja kytkemällä sitten porealtaan pumppu ja täyttämällä allas vedellä. Porealtaan täyttämiseen käytettävän veden lämpötilan on oltava yli 6 °C (42,8 °F). Jos vesi on kylmempää, porealtaan lämmitintä käynnistettäessä aktivoituu hälytys E03.
- Jos Freeze Shield® -järjestelmä ei toimi, näytölle ilmestyy hälytyksiä. Muista tarkistaa porealtaan tila usein, jos ulkolämpötila on alle 6 °C (42,8 °F). Jos olet pitkään poissa kotoa aikana, jolloin lämpötila saattaa laskea alle 6 °C:een (42,8 °F), suosittelemme porealtaan purkamista ja varastointia alla olevien purkamis- ja säilytysohjeiden mukaisesti.
- Kaikki porealtaan käytöstä näissä olosuhteissa aiheutuvat vauriot ovat asiakkaan vastuulla. Älä käytä poreallasta, kun ulkolämpötila laskee -10 °C:een (14 °F); noudata purkamis- ja säilytysohjeita.

KÄYTTÖOHJEET

LÄMMITYSAJAT

40 °C (104 °F) lämpötilan saavuttamiseen tarvittava lämmitysaika riippuu veden alkulämpötilasta ja ulkolämpötilasta. Alla olevat tiedot ovat vain viitteellisiä.

Voit tarkistaa veden nykyisen lämpötilan käyttämällä suodatinjärjestelmää vähintään minuutin ajan.

Ulkolämpötila	Veden lämpötila	Asetettu lämpötila	LÄMMITYSAIKA
10°C (50°F)	10°C (50°F)	40°C (104°F)	16-24 tuntia
15°C (59°F)	15°C (59°F)	40°C (104°F)	12-20 tuntia
20°C (68°F)	20°C (68°F)	40°C (104°F)	10-18 tuntia
25°C (77°F)	25°C (77°F)	40°C (104°F)	8-12 tuntia
30°C (86°F)	30°C (86°F)	40°C (104°F)	5-8 tuntia

HUOLTO-OHJEET

Varmista ennen porealtaan huoltoa, että pumppu on irrotettu pistorasiasta.

VUORAUUS

- On normaalia, että porealtaan vuoraus vaikuttaa menettävän ilmaa ympäristön lämpötilan vaihteluiden vuoksi, sillä muuttuva lämpötila muuttaa vuorauksen sisäistä ilmanpainetta. Noudata asennusohjeita ja täytä vuoraus määritettyyn paineeseen tarvittaessa.
- Kun irrotat pumppua vuorauksesta, tuki putki ruuvaamalla korkki kiinni ja asentamalla roskasuodattimiin tulpat, jotta putkista ei tule vettä.

ALLASPEITE

- Peiton sisä- ja ulkopuoli pitää puhdistaa säännöllisesti hellävaraisella PVC-materiaalille sopivalla pesuaineella.

SUODATINPATRUUNA

- Tarkista ja puhdista suodatinpatruuna päivittäin suodatusjärjestelmän suorituskyvyn optimoimiseksi.
- Suosittelemme suodatinpatruunan vaihtamista viikoittain tai pesun jälkeen, jos suodatinpatruuna pysyy likaisena ja värjäytyneenä.

VESI

Monet epäpuhtaudet laskeutuvat vesirajan alapuolelle. Nämä epäpuhtaudet voivat aiheuttaa bakteeri-, levä- tai sienikasvustoa. Jonkin ajan kuluttua vesirajan alapuolella oleville esteettömille pinnoille voi kehittyä sitkeitä tahroja tai biofilmi. On suositeltavaa puhdistaa poreallas niin usein kuin on tarpeen.

- Pidä vesi puhtaana käynnistämällä suodatusjärjestelmä ja suorittamalla kemikaalihuolto päivittäin. Suodatusjärjestelmä poistaa roskat vedestä ja kemikaalihuolto desinfioiden veden.

HUOMAUTUS: Kun suoritat kemikaalihuoltoa, käytä kemikaalinnostelijassa vain tabletteja (älä käytä rakeita). Älä heitä kemikaaleja (tabletteja, rakeita tai nestettä) suoraan veteen, sillä kemikaalit laskeutuvat porealtaan pohjalle, vaurioittavat materiaalia ja värjäävät PVC-muovin.

- Porealtaan käyttötiheys, käyttäjien määrä sekä altaan huoltotoimet vaikuttavat suoraan vedenlaatuun. Jos altaan vettä ei käsitellä kemiallisesti millään tavalla, vesi tulee vaihtaa 3 päivän välein. On erittäin suositeltavaa täyttää poreallas vesijohtovedellä, jotta voidaan minimoida ei-toivottujen epäpuhtauksien, kuten mineraalien, vaikutus.
- Suihkussa käyminen ennen porealtaan käyttöä on suositeltavaa, sillä kosmetiikkatuotteet, voiteet ja muut iholla olevat jäämät voivat huonontaa vedenlaatua nopeasti.

HUOLTO-OHJEET

Kemikaalitabletit (ei sisälly toimitukseen):

- Poista kemikaaliannostelija porealtaasta altaan ollessa käytössä.
- Testaa veden kemiallinen koostumus testisarjalla (ei sisälly toimitukseen) ennen porealtaan käyttöä aina kemiallisen huollon jälkeen. Veden kemiallisen tasapainon ylläpidossa tulee ottaa huomioon seuraavat asiat:

pH	Kokonaisemäksisyys	Vapaa kloori
7,4-7,6	80-120ppm	2-4ppm

- Takuu ei kata vaurioita, jotka aiheutuvat kemikaalien väärinkäytöstä ja altaan veden vääränlaisesta huollosta.
- Allaskemikaalit ovat periaatteessa myrkyllisiä ja niitä tulisi käsitellä varoen. Kemialliset kaasut ovat vakava terveysriski. Myös virheelliset etiketit ja kemiallisia aineita sisältävien säiliöiden virheellinen varastointi voivat olla vakavia terveysriskejä.
- Lisätietoja veden kemiallisen tasapainon ylläpitämisestä saat paikalliselta uima-allastuotteiden tai kemiallisten tuotteiden jälleenmyyjältä. Seuraa tarkasti kemikaalien valmistajan ohjeita.
- Kemikaalien liikakäyttö vaurioittaa poreallasta. Se voi muun muassa aiheuttaa painatukseen värimuutoksia, vaurioittaa materiaalin hitsejä ja kuluttaa vuorausta.

PURKAMIS- JA SÄILYTYSOHJEET



TYHJENNYS

Tyhjennä poreallas kuvien mukaisesti. Kuvat ovat vain viitteellisiä, eivätkä ne välttämättä vastaa todellista tuotetta. Kuvat eivät ole mittakaavassa.



KUIVAUS

- Kuivaa porealtaan eri osat oheisten kuvien mukaisesti. Kuvat ovat vain viitteellisiä, eivätkä ne välttämättä vastaa todellista tuotetta. Kuvat eivät ole mittakaavassa.
- Kun poreallas on tyhjennetty, pumppuun, vuorauuskammioon, hierontaketjuun ja puhallettavaan peitteeseen voi jäädä hieman vettä. Varmista, että kaikki nämä porealtaan osat ovat täysin kuivia. Tämä on tärkeää porealtaan käyttöä varten pidentämiseksi ja homeen muodostumisen välttämiseksi.
- Vuorauuskammion ja puhallettavan peitteen sisällä oleva vesi on peräisin niiden täyttämiseen käytetyn ilman kosteudesta. Veden määrä vaihtelee käyttöalueen kosteustason mukaan.



PUHDISTUS

Porealtaan seinämiin saattaa kertyä pesuainejäämiä sekä uimapuuvuista liuenneita kiintoaineita ja kemikaaleja. Puhdista seinämät vedellä ja saippualla ja huuhtelee ne huolellisesti. Älä käytä kovia harjoja tai hankaavia puhdistusaineita.

PURKAMIS- JA SÄILYTYSOHJEET



TYHJENTÄMINEN ILMASTA

- Tyhjennä porealtaasta ilma kuvien mukaisesti. Kuvat ovat vain viitteellisiä, eivätkä ne välttämättä vastaa todellista tuotetta. Kuvat eivät ole mittakaavassa.
- Poreallas on varustettu tyhjennystoiminnolla, joka poistaa kaiken ilman kammiosta, jotta poreallas on helpompi pakata ja säilyttää.

KORJAUS

Kun korjaat altaan peittoa tai sisäpohjaa:

Korjaa repeämät tai reiät altaan mukana toimitetulla korjauspaikalla.

- Puhdista alue ja irrota korjauspaikan suojuspaperi varovasti.
- Kiinnitä paikka vaurioituneen alueen päälle.
- Odota 30 sekuntia ennen kuin täytät tuotteen jälleen ilmalla.

Kun korjaat altaan seinämiä tai ulkopohjaa:

Korjaa repeämät tai reiät altaan mukana toimitetulla korjauspaikalla ja liimalla (ei sisälly toimitukseen).

- Puhdista ja kuivaa korjattava alue.
- Leikkaa tuotteen mukana toimitettu paikka sopivan kokoiseksi. ÄLÄ irrota suojapaperia.
- Levitä liimaa (ei sisälly toimitukseen) leikkaamasi paikan toiselle puolelle. Varmista, että liima levittyy tasaisesti. Odota 30 sekuntia ja aseta sitten leikkaamasi paikka liimoineen vaurioituneen alueen päälle.
- Tasoita mahdolliset ilmakuplat ja paina paikka tiukasti kahden minuutin ajan.
- Odota 30 minuuttia ennen kuin täytät tuotteen jälleen ilmalla.

VARASTOINTI

- Irrota kaikki lisävarusteet ja varmista ennen varastointia, että porealtaan vuoraus, puhallettava peite, pumppu ja lisävarusteet ovat täysin puhtaita ja kuivia. Jos poreallas ei ole täysin kuiva, siihen saattaa muodostua varastoinnin aikana hometta, mikä vaurioittaa vuorausta.
- Taita porealtaan vuoraus vain, jos ympäristön lämpötila on yli 15 °C / (59 °F), jolloin vuoraus on taipuisa.
- Säilytä poreallasta kuivassa paikassa, jonka lämpötila on 15–38 °C (59–100 °F).
- Suosittelemme säilyttämään porealtaan vuorausta ja ilmalla täytettävää peittoa pähvilatikossa, sillä se suojaa materiaalia muita tapoja paremmin talvikuukausina.

VIANETSINTÄ

Ongelmat	Mahdolliset syyt	Ratkaisut
Pumppu lakkasi toimimasta	Virtakatkos.	Tarkista virtalähde.
	Virtapiiri on viallinen.	Saat lisätietoja ja apua sivustomme tukiosasta osoitteessa www.bestwaycorp.com .
Pumppu ei kuumene kunnolla kannen kanssa	Lämpötila on määritetty liian alhaiseksi.	Sääda altaan lämpötilaa korkeammaksi; katso lisätietoja pumpun toimintaa koskevasta osiosta.
	Suodatinpatruuna on likainen.	Puhdista/vaihda suodatinpatruuna (katso lisätietoja suodatinpatruunan puhdistamista ja vaihtamista koskevasta osiosta).
	Poreallasta ei ole peitetty kunnolla kannella.	Kiinnitä kansi oikein.
	Lämmityselementti on vikaantunut.	Saat lisätietoja ja apua sivustomme tukiosasta osoitteessa www.bestwaycorp.com .
Hierontajärjestelmä ei toimi	Ilmapumppu on ylikuumentunut.	Irrota pumppu pistorasiasta, odota pumpun jäähtymistä kaksi tuntia, laita pistoke takaisin pistorasiaan ja paina hierontajärjestelmäpainiketta.
	Hieronta pysähtyy automaattisesti 30 minuutin kuluttua.	Aktivoi hierontajärjestelmä uudelleen painamalla hierontajärjestelmäpainiketta.
	Ilmapumppu on rikki.	Saat lisätietoja ja apua sivustomme tukiosasta osoitteessa www.bestwaycorp.com .
Pumpun sovitimet eivät ole samassa tasossa porealtaan sovitimien kanssa.	Materiaali muuttaa muotoaan; tämä on normaalia.	Nosta pumppua puupalan tai muun eristetyin materiaalin avulla niin, että saat pumpun sovitimet samalle tasolle porealtaan sovitimien kanssa.
Porealtaasta vuotaa ilmaa	Poreallas on repeytynyt tai puhjennut.	Käytä tuotteen mukana toimitettua korjauspaikkaa.
	Ilmaventtiili on löysällä.	Peitä ilmaventtiili saippuavedellä ja tarkista, vuotaako siitä ilmaa – saippuavesi kuplii mahdollisissa vuotokohdissa. Jos havaitset vuodon, kiristä ilmaventtiili kääntämällä sitä myötäpäivään.
Vesi ei ole puhdasta.	Suodatusaika on liian lyhyt.	Pidennä suodatusaikaa.
	O cartucho de filtro está sujo.	Puhdista/vaihda suodatinpatruuna (katso lisätietoja suodatinpatruunan puhdistamista ja vaihtamista koskevasta osiosta).
	Vettä on käsitelty väärällä tavalla.	Katso kemikaalinvalmistajan ohjeet.
RCD/PRCD-vikavirtasuojakytkintesti epäonnistui	Poreallas tai vikavirtasuojakytkin (RCD/PRCD) on viallinen.	Saat lisätietoja ja apua sivustomme tukiosasta osoitteessa www.bestwaycorp.com .
Ohjauspaneeli ei toimi	Ohjauspaneelissa on automaattinen lukitus, joka aktivoituu 5 minuutin käyttämättömyyden jälkeen; jos lukkokuvake  on korostettu, ohjauspaneeli on lukittu.	1. Avaa ohjauspaneelin lukitus pitämällä  painiketta painettuna 3 sekunnin ajan. Jos ohjauspaneelin lukitus ei avaudu, käynnistä pumppu uudelleen – irrota virtajohto ja kytkä se takaisin pistorasiaan. 2. Jos ongelma jatkuu, pidä  painiketta painettuna 2 sekunnin ajan.
	Ohjauspaneeli ei ole aktivoitu.	Saat lisätietoja ja apua sivustomme tukiosasta osoitteessa www.bestwaycorp.com .
Pumpun ja porealtaan välisestä sovitimista vuotaa vettä	Pumpun sovitimien sisältä puuttuvat tiivisteet.	Aseta tulpat porealtaan portteihin, jotta vettä ei pääse valumaan, ja irrota pumppu. Tarkista, ovatko tiivisteet paikoillaan.

VIANETSINTÄ

Ongelmat	Mahdolliset syyt	Ratkaisut
Pumpun ja porealtaan välisistä sovittimista vuotaa vettä	Tiivisteet eivät ole oikeassa asennossa.	Jos tiivisteet eivät ole oikeassa asennossa, avaa hammaspyörät ja aseta tiivisteet oikeaan asentoon.
	Tiivisteet ovat vaurioituneet.	Vaurioituneet tiivisteet on korvattava uusilla. Lisätietoja ja apua on sivustomme tukiosiossa osoitteessa www.bestwaycorp.fi .
	Sovittimia ei ole kiristetty oikein.	Jos tiivisteet ovat oikeassa asennossa, sovittimia ei ole kiristetty oikein. Yhdistä pumpu porealtaaseen, kiristä sovittimet käsin ja irrota tulpat porealtaan porteista. Jos vettä vuotaa edelleen, kiristä sovittinta, kunnes se ei enää vuoda.
HydroJet™-hierontajärjestelmä ei toimi	Painikkeen valo palaa, mutta suuttimista ei tule vettä.	Lämpösulake on katkaissut virran moottorin korkean lämpötilan vuoksi. Sammuta porealtaan lämmitin noin 3 tunniksi, jotta lämpötila laskee, ja käynnistä HydroJet™-hierontatoiminto sitten uudelleen. Jos ongelma ei poistu, käy sivustomme tukiosiossa osoitteessa www.bestwaycorp.fi .
	HydroJet™-hierontajärjestelmä sammuu automaattisesti 1 tunnin kuluttua.	Käynnistä HydroJet™-hierontatoiminto uudelleen nauttiaksesi porealtaastasi.

VAIN WIFI-YHTEENSOPIVAT POREALTAAT



Ongelmat	Mahdolliset syyt	Ratkaisut
Wi-Fi-asetukset eivät onnistuneet	Pumpu on yhdistetty väärään kaistaan.	Jos reititin, johon pumpu on yhdistetty, on kaksikaistainen eikä muodosta yhteyttä 2,4 Ghz:n verkkoon, vaihda saman reitittimen toiselle kaistalle (2,4 Ghz) ja yritä yhdistää pumpu uudelleen. 5 Ghz:n verkkoja ei tueta.
	Porealtaan pumpu on liian kaukana reitittimestä.	Tarkista matkapuhelimesta, onko voimakas WiFi-signaali käytettävissä. Jos puhelimen signaali ei ole tarpeeksi voimakas, tarkista missä WiFi-signaali on voimakkaimmillaan ja aseta poreallas siihen paikkaan.
	Pumpu on yhdistetty väärään WiFi-verkkoon.	Aloita yhteyden muodostaminen uudelleen ja varmista, että verkon nimi on kirjoitettu oikein.
	Yhteyden muodostamisen aikana käytetty WiFi-salasana oli väärä.	Aloita yhteyden muodostaminen uudelleen ja varmista, että salasana on oikein.
	WiFi-signaali ei ole vakaa.	1. Tarkista, että reititin toimii oikein. 2. Mene lähelle porealasta ja tarkista puhelimesi signaali. Jos signaalin voimakkuus vaihtelee, tarkista reitittimen tila. Jos signaali on voimakas, yhdistä poreallas WiFi-verkkoon uudelleen.
	Porealtaan pumpun tai reitittimen lähellä on laite, joka aiheuttaa signaalihäiriötä.	WiFi-yhteys voi katketa sähkömagneettisen tai muun häiriön vuoksi. Pidä laite kaukana muista elektronisista laitteista, jotka voivat aiheuttaa häiriötä.
	Puhelimesi ei ollut yhdistettynä WiFi-verkkoon rekisteröinnin aikana.	Tarkista, onko matkapuhelin lentotilassa. Varmista, että lentotila ei ole käytössä, kun muodostat yhteyden Wi-Fi-verkkoon.
	Sovelluksessa on ongelma.	Katso kattavat ja päivitetty vianetsintäohjeet sovelluksen ohje-osiosta. Saat lisätietoja ja apua sivustomme tukiosasta osoitteessa www.bestwaycorp.com .

VIANETSINTÄ







WIFI-LED-VALON TILA

Valon tila	Merkitys	Ratkaisut
Valo vilkkuu hitaasti	Odotetaan yhteyttä reitittimeen.	Yhdistä puhelimesi WiFi-verkkoon.
Valo palaa	Yhteys reitittimeen on muodostettu.	Ei sovellettavissa – laite on jo yhdistetty WiFi-verkkoon.
Valo vilkkuu nopeasti	WiFi-signaali on menetetty.	Tarkista reitittimen tila ja yhdistä poreallas verkkoon uudelleen.
Valo ei pala	Valo on vaurioitunut / WiFi-moduuliongelma.	Saat lisätietoja ja apua sivustomme tukiosasta osoitteessa www.bestwaycorp.com .





VIAKAKOODIT

Virhekoodi	Mahdolliset syyt	Ratkaisut
Veden virtausanturit toimivat ilman että suodatin- tai lämmityspainiketta on painettu. 	Veden virtausanturin liput eivät palanneet oikeaan asentoon.	Irrota tulppa varovasti, kopauta pumpun sivua varovasti, ja laita tulppa takaisin.
	Veden virtausanturit ovat rikki.	Saat lisätietoja ja apua sivustomme tukiosasta osoitteessa www.bestwaycorp.com .
Vesivirtausanturit eivät havaitse tarpeeksi vettä suodatus- ja/tai lämmitystoimintojen aikana. 	2 tulppaa ovat edelleen altaan sisällä.	Irrota 2 tulppaa ennen lämmittämistä. Lisätietoja on kokoonpanoa koskevassa kohdassa.
	Suodatinpatruuna on likainen.	Irrota suodatin sarja porealtaan sisäpuolelta ja paina suodatin- tai lämmityspainiketta. Jos et näe mitään hälytystä, puhdista tai vaihda pumpun suodatinpatruuna.
	Aktivoi suodatin- tai lämmitysjärjestelmä ja aseta kätesi poistoputken eteen altaan sisällä varmistaaksesi, tunnetko veden virtaavan ulos. • Jos vettä ei virtaa, pumppu on rikki. • Vettä virtaa, mutta näytössä näkyy edelleen hälytys; vesivirtausanturit ovat vikaantuneet.	Saat lisätietoja ja apua sivustomme tukiosasta osoitteessa www.bestwaycorp.com .
	Suodatin on tukossa.	1. Puhdista suodatin ja tarkista se vaurioiden varalta. Asenna se takaisin paikoilleen tai korvaa se uudella (tarpeen mukaan). 2. Lisätietoja ja apua on sivustomme tukiosiossa osoitteessa www.bestwaycorp.fi .
	Vuorauksen putket ovat taipuneet tai veden virtaus niissä on heikkoa.	Tarkista porealtaan liitäntä, jotta näet, ovatko putket taipuneet. Lisätietoja ja apua on sivustomme tukiosiossa osoitteessa www.bestwaycorp.fi .
Kovassa vedessä olevaa kalsiumia on kerääntynyt laitteeseen ja tukkinut roska-suodattimet.	1. Tyhjennä poreallas ja poista jäämät kiinnittämällä putkiin puutarhaletku. Varmista, että kaikki jäämät on poistettu. Tee tämä porealtaan sisä- ja ulkopinnalle. 2. Poista vaikeasti irtoavat roskat hammasharjalla. 3. Saat lisätietoja ja apua sivustomme tukiosasta osoitteessa www.bestwaycorp.com .	

VIKAKOODIT

Virhekoodi	Mahdolliset syyt	Ratkaisut
<p>Vesivirtausanturit eivät havaitse tarpeeksi vettä suodatus- ja/tai lämmitystoimintojen aikana.</p> 	<p>Aluslevyt ovat kuluneet tai vaurioituneet.</p>	<ol style="list-style-type: none"> Tarkista liitosten sisältämät tiivisterengaat vaurioiden varalta. Irrota liitokset ja poista tiivisterengas, jotta voit tarkistaa sen kunnon. Saat lisätietoja ja apua sivustomme tukiosasta osoitteessa www.bestwaycorp.com.
<p>Pumpun lämpömittarilukeman mukaan veden lämpötila on alle 4 °C (40 °F).</p> 	<p>Veden lämpötila on alle 4 °C (40 °F).</p>	<p>Poreallasta ei ole suunniteltu toimimaan vedessä, jonka lämpötila on alle 4 °C (40 °F). Irrota pumpun virtajohto sähköpistorakkeesta ja käynnistä pumppu uudelleen vasta, kun veden lämpötila on 6 °C (42,8 °F).</p>
<p>Pumpun lämpömittari näyttää, että veden lämpötila on yli 50 °C (122 °F).</p> 	<p>Jos veden lämpötila on yli 7 °C (44,6 °F), pumpun lämpömittari on rikki.</p>	<p>Saat lisätietoja ja apua sivustomme tukiosasta osoitteessa www.bestwaycorp.com.</p>
	<p>Veden lämpötila on yli 50 °C (122 °F).</p>	<p>Poreallasta ei ole suunniteltu toimimaan vedessä, jonka lämpötila on yli 40 °C (104 °F). Irrota pumppu pistorasiasta ja käynnistä se uudelleen, kun veden lämpötila on enintään 38 °C (100 °F).</p>
<p>Pumpun lämpömittari näyttää, että veden lämpötila on yli 50 °C (122 °F).</p> 	<p>Ympäristön lämpötila on yli 40 °C (104 °F) tai poreallas on altistunut suoralle auringonvalolle pitkään.</p>	<p>Irrota pumppu pistorasiasta ja porealtaasta ja tyhjennä allas. Kiinnitä pumppu altaaseen uudelleen 15 minuutin kuluttua, kytke se takaisin pistorasiaan ja käynnistä lämmitystoiminto. Jos näet hälytyksen edelleen, harkitse porealtaan siirtämistä toiseen paikkaan, jossa se ei altistu suoralle auringonvalolle.</p>
	<p>Jos veden lämpötila on alle 45 °C (113 °F), pumpun lämpömittari on rikki.</p>	<p>Saat lisätietoja ja apua sivustomme tukiosasta osoitteessa www.bestwaycorp.com.</p>
<p>Pumpun lämpömittarin liitoksissa on ongelmia.</p> 	<p>Lämpötila-anturin ja piirillevyn välisessä liitännässä voi olla vikaa.</p>	<p>Irrota poreallas pistorasiasta, odota 5 minuuttia ja kytke se sitten takaisin pistorasiaan ja kytke pumppu päälle. Jos näet hälytyksen edelleen, käy verkkosivustomme tukiosiossa osoitteessa www.bestwaycorp.fi.</p>
<p>Pumpun lämpömittari näyttää, että veden lämpötila on yli 52 °C (125,6 °F).</p> 	<p>Veden lämpötila on yli 52 °C (125,6 °F).</p>	<p>Poreallasta ei ole suunniteltu toimimaan vedessä, jonka lämpötila on yli 40 °C (104 °F). Irrota pumppu pistorasiasta ja käynnistä se uudelleen, kun veden lämpötila on enintään 38 °C (100 °F).</p>
	<p>Ympäristön lämpötila on yli 40 °C (104 °F) tai poreallas on altistunut suoralle auringonvalolle pitkään.</p>	<p>Irrota pumppu pistorasiasta ja porealtaasta ja tyhjennä allas. Kiinnitä pumppu altaaseen uudelleen 15 minuutin kuluttua, kytke se takaisin pistorasiaan ja käynnistä lämmitystoiminto. Jos näet hälytyksen edelleen, harkitse porealtaan siirtämistä toiseen paikkaan, jossa se ei altistu suoralle auringonvalolle.</p>
	<p>Jos veden lämpötila on alle 45 °C (113 °F), pumpun lämpömittari on rikki.</p>	<p>Saat lisätietoja ja apua sivustomme tukiosasta osoitteessa www.bestwaycorp.com.</p>

VIKAKOODIT

Virhekoodi	Mahdolliset syyt	Ratkaisut
<p>Pumpussa on vesivuoto.</p> 	Järjestelmä on havainnut pumpun sisäisen vesivuodon.	Saat lisätietoja ja apua sivustomme tukiosasta osoitteessa www.bestwaycorp.com .
<p>Wi-Fi-moduulin yhteys epäonnistui.</p> 	WiFi-moduuli on vaurioitunut.	Saat lisätietoja ja apua sivustomme tukiosasta osoitteessa www.bestwaycorp.com . HUOMAUTUS: Nollaa hälytys painamalla mitä tahansa painiketta ja jatka porealtaan käyttöä ilman WiFi-toimintoa.
<p>Maadoitusjohdossa on havaittu sähkövirta.</p> 	Jossakin kotonasi olevassa sähkölaitteessa voi olla sähkövuoto.	Ota välittömästi yhteys sähköasentajaan selvittääksesi, onko maadoituskytkentä virroitunut. Jos ongelma jatkuu, suosittelemme porealtaan turvallista käyttöä varten kytkemään porealtaan pistokkeen pistorasiaan, jossa on itsenäinen maadoitus.
	Pumpussa on jokin ongelma.	Saat lisätietoja ja apua sivustomme tukiosasta osoitteessa www.bestwaycorp.com .
<p>Maadoitusyhteys epäonnistui.</p> 	Sen pistorasian maadoitusjärjestelmässä, johon poreallas on kytketty, on ongelma.	Liitä poreallaspumppu toiseen pistorasiaan tai ota yhteyttä sähköasentajaan, joka voi tarkistaa pistorasian. Jos ongelma jatkuu, suosittelemme itsenäisen maadoitusyhteyden asentamista pistorasialle.
	Pumpussa on jokin ongelma.	Saat lisätietoja ja apua sivustomme tukiosasta osoitteessa www.bestwaycorp.com .

TAKUUEHDOT

Lisätietoja tuesta ja tuotteiden rekisteröinnistä on osoitteessa bestwaycorp.com/support.



LAY-Z-SPA®

GEBRUIKERSHANDLEIDING

INHOUDSTABEL

VEILIGHEIDSINFORMATIE

PG 96

- Lees de belangrijke veiligheidsinstructies en waarschuwingen zorgvuldig voor enig gebruik, en bewaar deze handleiding voor toekomstig gebruik. Het niet opvolgen van veiligheidsinformatie kan leiden tot letsel of de dood voor de gebruikers.

PRODUCTBESCHRIJVING

PG 101

- Lees alle productinformatie in deze handleiding zorgvuldig, inclusief de specificaties van de verwarmers. De spaverwamer moet gebruikt worden met een stopcontact met de juiste spanning en stroomsterkte.

ONDERDELEN & BENODIGD GEREEDSCHAP

PG 101

- Raadpleeg de onderdelenlijst op de verpakking om te controleren welke onderdelen in de doos zitten. Controleer of de apparatuurcomponenten het model vertegenwoordigen dat u van plan was te kopen.
- In het geval van beschadigde of ontbrekende onderdelen op het moment van aankoop, bezoek dan onze website bestwaycorp.com/support.

INSTALLATIE-INSTRUCTIES

PG 101

- Volg voor installatie-instructies de geïllustreerde stappen op de verpakking. Tekeningen zijn enkel ter illustratie. Ze geven mogelijk niet het werkelijke product weer. Niet op schaal.
- Bestway is niet verantwoordelijk voor enige schade aan de spa veroorzaakt door verkeerd gebruik of het niet opvolgen van deze instructies.

GEBRUIKSINSTRUCTIES

PG 103

- Volg voor gebruiks-instructies de geïllustreerde stappen in deze handleiding. Tekeningen zijn enkel ter illustratie. Ze geven mogelijk niet het werkelijke product weer. Niet op schaal.
- Bestway is niet verantwoordelijk voor enige schade aan de spa veroorzaakt door verkeerd gebruik of het niet opvolgen van deze instructies.

ONDERHOUDSINSTRUCTIES

PG 105

- Onderhoud aan de voering, afdekking, filterpatroon, water en chemisch onderhoud moet uitgevoerd worden voor de gezondheid van uw spa. Het niet volgen van de richtlijnen in deze sectie kan de gezondheid van u en uw familie in gevaar brengen.

INHOUDSTABEL

DEMONTAGE & OPBERGING INSTRUCTIES

PG 106

- Controleer dat uw spa volledig schoon en droog is alvorens het opbergen. Indien alle delen niet volledig droog zijn, kan er schimmelvorming ontstaan.
- Berg het op in een droge plek met een omgevingstemperatuur tussen 15°C (59°F) en 38°C (100°F).

PROBLEEMOPLOSSEN

PG 108

- Raadpleeg het gedeelte "Probleemoplossen" in deze handleiding voor hulp met enige problemen met uw spa.

FOUTMELDINGEN

PG 110

- Raadpleeg het gedeelte "Foutmeldingen" in deze handleiding voor hulp met enige problemen met uw spa.

GARANTIE INFORMATIE

PG 112

- Voor informatie betreffende de garantievoorwaarden, bezoek on ze website: www.bestwaycorp.com.

VEILIGHEIDSI NFORMATIE

LEES EN VOLG ALLE INSTRUCTIES.

Lees, begrijp en volg alle informatie in deze gebruikershandleiding zorgvuldig voordat u de spa opzet en gebruikt. Deze waarschuwingen, instructies en veiligheidsrichtlijnen behandelen enkele veelvoorkomende risico's van waterrecreatie, maar ze kunnen niet alle mogelijke risico's en gevaren dekken. Wees altijd voorzichtig en gebruik gezond verstand wanneer u gebruik maakt van enige wateractiviteit. Bewaar deze informatie voor toekomstig gebruik. Bovendien kan de volgende informatie verkregen worden afhankelijk van het spa type. Bewaar deze instructies op een veilige plaats. Indien er instructies ontbreken, neem dan contact op met de fabrikant of zoek ernaar op de website www.bestwaycorp.com.

WAARSCHUWINGEN – VEILIGHEIDSI NSTALLATIE

- Het apparaat moet worden gevoed via een aardlekschakelaar (RCD) met een nominale aardlekstroom van ten hoogste 30 mA.
- De spa moet worden gevoed door een geaarde stroombron.
- De stroombron op de wand van het gebouw moet zich op een afstand van meer dan 4 m (13,1 voet) van het zwembad bevinden.
- De spa moet worden aangesloten op een geaard stopcontact met een netsnoer voorzien van een stekker en een PRCD met een uitschakelstroom van 10 mA.
- De spa mag alleen rechtstreeks worden aangesloten op een geaard stopcontact van de vaste bedrading.
- Het is noodzakelijk dat de stekker toegankelijk is na het opzetten van de spa.
- Elektrische installaties moeten de nationale bedradingregels volgen, raadpleeg een gekwalificeerde elektricien bij enige vragen.
- Begraaf het snoer niet. Lokaliseer het snoer om schade door grasmaaiers, heggenscharen en andere apparatuur tot een minimum te beperken.
LET OP: Om gevaar door onbedoeld resetten van de thermische beveiliging te voorkomen, mag dit apparaat niet worden gevoed via een extern schakelapparaat, zoals een timer, of worden aangesloten op een circuit dat regelmatig wordt in- en uitgeschakeld.
- Lees de instructies voordat u het apparaat gebruikt en elke keer wanneer u het opzet.

WAARSCHUWING - RISICO OP ELEKTRISCHE SCHOK OM ELEKTRISCHE SCHOKKEN TE VERMIJDEN, GEBRUIK DE SPA NIET WANNEER HET REGENT OF ONWEERT.

- Gebruik geen verlengsnoer om het apparaat op de elektrische voeding aan te sluiten; zorg voor een

VEILIGHEIDSGEGEVINGEN

- goed geplaatst stopcontact.
- Sluit het apparaat niet aan of trek de stekker niet uit het stopcontact als uw hand nat is.
- Gebruik nooit elektrische apparaten in de spa of wanneer uw lichaam nat is. Plaats nooit elektrische apparaten zoals een lamp, telefoon, radio of televisie binnen 2 m (6,6 voet) van de spa.
- Zet het op op minstens 2 m (6,6 voet) van alle metalen oppervlakken.
- Geen enkel onderdeel van het apparaat mag tijdens gebruik boven het bad worden geplaatst.
- Onderdelen met delen die onder spanning staan, met uitzondering van onderdelen die geleverd worden met een extra lage veiligheidsspanning van niet meer dan 12V, mogen niet toegankelijk zijn voor een persoon in de spa; Onderdelen met elektrische componenten, met uitzondering van afstandsbedieningen, moeten zo geplaatst of bevestigd worden dat ze niet in de spa kunnen vallen.
- Voor elektrische veiligheid is er een PRCD in het netsnoer verwerkt. Als een stroomlekage meer dan 10 mA wordt gedetecteerd, zal het apparaat de stroomtoevoer afsluiten. Trek in dat geval de stekker uit het stopcontact en stop onmiddellijk met het gebruik van de spa. Repareer het product niet zelf. Bezoek onze website www.bestwaycorp.com voor de nodige informatie.
- Als het netsnoer beschadigd is, moet het worden vervangen door de fabrikant, zijn servicevertegenwoordiger of gelijkaardig gekwalificeerde personen om gevaar te voorkomen.
- Om het risico op elektrische schokken te verminderen, mag u geen verlengsnoer gebruiken om het apparaat op de elektrische voeding aan te sluiten; zorg voor een goed geplaatst stopcontact.

WAARSCHUWINGEN- OM HET RISICO OP LETSEL TE VERMINDEREN

- Het water in een spa mag nooit hoger zijn dan 40°C (104°F). Een watertemperatuur tussen 38°C (100°F) en 40°C (104°F) wordt als veilig en comfortabel beschouwd voor een gezonde volwassene. Lagere watertemperaturen worden aanbevolen voor jonge kinderen en bij langer gebruik van de spa dan 10 minuten.
- Aangezien te hoge watertemperaturen een grote kans hebben om schade aan de foetus te veroorzaken tijdens de eerste maanden van de zwangerschap, moeten zwangere of mogelijk zwangere vrouwen de watertemperatuur van de spa beperken tot 38°C (100°F). Beperk het gebruik tot 10 minuten per keer.
- Als u merkt dat het water te heet is, moet de gebruiker, voordat hij/zij in de spa gaat, de watertemperatuur meten met een nauwkeurige thermometer. Indien de watertemperatuur hoger dan 45°C (113°F) is, stop dan het gebruik van de spa tot de temperatuur tot onder 40°C (104°F) gedaald is. Bij gebruik van een externe thermometer, kan de weergegeven temperatuur op het bedieningspaneel verschillen van de temperatuur op de externe thermometer. Het verschil zou ongeveer 3 graden moeten zijn. Deze situatie is normaal door de verschillende locatie waar de twee thermometers de temperatuur aflezen.
- Het gebruik van alcohol, drugs of medicijnen voor of tijdens het gebruik van de spa kan leiden tot bewusteloosheid met kans op verdrinking.
- Mensen met overgewicht of met een voorgeschiedenis van hartaandoeningen, lage of hoge bloeddruk, problemen met de bloedsomloop of diabetes moeten een arts raadplegen voordat ze een spa gebruiken.
- Mensen die medicijnen gebruiken, moeten een arts raadplegen voordat ze een spa gebruiken, omdat sommige medicijnen slaperigheid kunnen veroorzaken, terwijl andere medicijnen de hartslag, bloeddruk en bloedsomloop kunnen beïnvloeden.
- Voorkom te allen tijde om het hoofd onder water te houden.
- Vermijd het inslikken van het water van de spa.
- Houd er rekening mee dat het comfortabele temperatuurbereik tijdens gebruik lager kan zijn dan de maximale veilige temperatuur.
- Gebruik de spa nooit als de inlaat-/uitlaatleidingen gebroken zijn of ontbreken. Probeer nooit de inlaat-/uitlaatleidingen te vervangen. Bezoek onze website www.bestwaycorp.com voor de nodige informatie.
- Giet nooit water met een temperatuur hoger dan 40°C (104°F) rechtstreeks in de spa.
- Gebruik de spa niet alleen.
- Mensen met besmettelijke ziekten mogen geen spa's gebruiken.
- Gebruik de spa niet onmiddellijk na een zware inspanning.
- Verlaat de spa onmiddellijk als u zich ongemakkelijk of slaperig voelt.
- Betreed en verlaat de spa altijd langzaam en voorzichtig. Natte oppervlakken zijn glad.
- De pomp moet voor elk gebruik worden getest. Om te testen, volg de instructies van de pomp.
- Houd de stekker altijd droog, insteken met natte stekker is absoluut verboden.
- Haal altijd de stekker uit het stopcontact:
 - Alvorens reiniging of ander onderhoud.
 - Indien u het onbeheerd achterlaat op vakantie.
- Draag nooit contactlenzen in uw spa.

VEILIGHEIDSGEGEVINGEN

GEVAAR - Verwondingsgevaar. De aanzuigfittings in deze spa zijn afgestemd op de specifieke waterstroom die door de pomp wordt gecreëerd. Mocht het nodig zijn om de aanzuigfittings of de pomp te vervangen, zorg er dan voor dat de stroomsnelheden compatibel zijn. Gebruik de spa nooit als de aanzuigfittings kapot zijn of ontbreken. Vervang een aanzuigfitting nooit door een fitting met een lager debiet dan aangegeven op de originele aanzuigfitting.

LET OP: Nadat u uw spa 3-5 jaar hebt gebruikt, moeten de belangrijkste onderdelen, zoals het verwarmingselement, de ventilatormotor en de terugslagkleppen, worden gecontroleerd door een professionele elektricien om de veiligheid en prestaties van de spa te garanderen. Als de elektricien problemen constateert tijdens de inspectie, bezoek dan onze website www.bestwaycorp.com voor de nodige informatie.

WAARSCHUWINGEN – VEILIGHEID VOOR NIET-ZWEMMERS

- Voortdurend, actief en waakzaam toezicht door een competente volwassene is te allen tijde vereist voor zwakke zwemmers en niet-zwemmers, vooral in fitnessspa's (onthoud dat kinderen jonger dan vijf jaar het grootste risico lopen om te verdrinken).
- Wijs een competente volwassene aan om toezicht te houden op de spa telkens wanneer deze wordt gebruikt.
- Zwakke zwemmers of niet-zwemmers moeten persoonlijke beschermingsmiddelen dragen, vooral bij gebruik van een fitnessspa.
- Als de spa niet in gebruik is of er geen toezicht is, verwijder dan al het speelgoed uit de spa en de omgeving rond de spa om te voorkomen dat kinderen naar de spa gaan.

WAARSCHUWINGEN – VEILIGHEIDSVORZIENINGEN EN UITRUSTING

- Er moet een veiligheidsafdekking of ander veiligheidsapparaat worden gebruikt, of alle deuren en ramen (indien van toepassing) moeten worden beveiligd om onbevoegde toegang tot de spa te voorkomen.
- Barrières, afdekkingen, alarmen of soortgelijke veiligheidsvoorzieningen zijn nuttige hulpmiddelen, maar ze zijn geen vervanging voor continu en competent toezicht van volwassenen.
- Het wordt aanbevolen om reddingsuitrusting (bijv. een ringboei) bij de spa te bewaren (indien van toepassing).
- Houd een werkende telefoon en een lijst met noodnummers in de buurt van de spa.
- Het wordt aanbevolen om experts en/of lokale autoriteiten te raadplegen om lokale of nationale wetten/regelgevingen met betrekking tot kinderveilige omheiningen, veiligheidsbarrières, verlichting en andere veiligheidsvereisten toe te passen.

WAARSCHUWINGEN – VEILIG GEBRUIK VAN DE SPA

- Moedig alle gebruikers, vooral kinderen, aan om te leren zwemmen.
- Leer om te reanimeren (cardiopulmonaire reanimatie - CPR) en vernieuw deze kennis regelmatig. Dit kan een levensreddend verschil uitmaken in een noodgeval.
- Vertel alle spa-gebruikers, inclusief kinderen, wat ze moeten doen in geval van nood.
- Duik nooit in ondiep water. Dit kan leiden tot ernstig letsel of een sterfgeval.
- Gebruik de spa niet wanneer u alcohol of medicijnen gebruikt die het vermogen van de badgasten om de spa veilig te gebruiken, kunnen aantasten.
- Wanneer afdekkingen worden gebruikt, verwijder deze dan volledig van het wateroppervlak alvorens u de spa betreedt.
- Bescherm spa-gebruikers tegen water gerelateerde ziekten door hen te adviseren het water te behandelen en goede hygiëne in acht te nemen. Raadpleeg de richtlijnen voor waterbehandeling in de gebruikershandleiding.
- Bewaar chemicaliën buiten het bereik van kinderen.
- Gebruik de borden op de spa of binnen 2 meter van de spa op een goed zichtbare plaats.
- Verwijderbare ladders moeten, indien verwijderd, veilig worden opgeborgen waar kinderen er niet op kunnen klimmen.
- Dit apparaat kan worden gebruikt door kinderen van 8 jaar en ouder en personen met verminderde fysieke, zintuiglijke of mentale mogelijkheden of gebrek aan ervaring en kennis, indien ze onder toezicht staan of instructies hebben gekregen over het veilige gebruik van het apparaat en de mogelijke gevaren ervan begrijpen. Kinderen mogen niet met het apparaat spelen. Reinigen en gebruiksonderhoud mag niet door kinderen worden verricht zonder supervisie.
- Water trekt kinderen aan; bevestig altijd een afdekking na elk gebruik.

GEVAAR - Risico op onopzettelijke verdrinking (vooral kinderen jonger dan 5 jaar). Voorzichtigheid is geboden om onbevoegde toegang tot de spa door kinderen te voorkomen. Dit kan worden bereikt door een volwassene die de toegangsmiddelen beveiligd of een veiligheidsvoorziening voor de spa installeert.

VEILIGHEIDSGEGEVINGEN

Om ongelukken tijdens het gebruik van de spa te voorkomen, moet u ervoor zorgen dat kinderen onder constant toezicht van een volwassene staan.

WAARSCHUWINGEN - VEILIG WATERONDERHOUD EN CHEMISCH GEBRUIK

- Voeg nooit water toe aan chemicaliën. Voeg altijd chemicaliën toe aan water om sterke dampen of gewelddadige reacties te voorkomen die kunnen leiden tot gevaarlijke chemische spray.
- Raadpleeg de sectie "ONDERHOUD" voor informatie over reiniging, onderhoud van water en afvoer van water.
- Gebruik de spa niet tijdens chemisch onderhoud.
- Handmatige dosering van chemicaliën mag niet worden uitgevoerd terwijl er badgasten in de spa aanwezig zijn.
- Raadpleeg uw plaatselijke overheid voor watervoorschriften met betrekking tot gemakkelijke watertoevoer voor het vullen van de spa.

WAARSCHUWINGEN - VEILIG OPZETTEN EN OPSLAG

- Wij raden sterk aan om de spa niet te openen en op te blazen wanneer de omgevingstemperatuur lager is dan 15°C (59°F). Wij raden aan om de spa binnen op te blazen en ze dan buiten verder op te zetten. Indien de buitentemperatuur lager is dan 6°C (42,8°F), moet de spaverwarmer altijd aanstaan. In deze modus, kan het Freeze Shield® systeem de interne temperatuur tussen 6°C (42,8°F) en 10°C (50°F) houden om schade, zoals het bevriezen van water in de slangen of het circulatiesysteem, te vermijden.
- LET OP:** Indien een foutmelding op de spa verschijnt, zal het Freeze Shield® systeem stoppen met werken. Controleer de status van uw spa als de buitentemperatuur lager is dan 6°C (42,8°F). Indien u langdurig niet thuis bent wanneer er een risico is dat de temperatuur onder 6°C (42,8°F) valt, raden wij sterk aan om de spa neer te halen en op te bergen volgens de opslagprocedure.
- Laat de spa niet voor een langere tijd leeg staan. Stel de spa niet bloot aan direct zonlicht gedurende langere tijd.
- Wanneer het apparaat lange tijd niet wordt gebruikt, zoals in de winter, moet de spa- of zwembadset worden gedemonteerd en binnen worden opgeslagen.
- Plaats de spa niet op een glad oppervlak en zorg ervoor dat het oppervlak vóór installatie vrij is van scherpe voorwerpen.
- Om schade aan de pomp te voorkomen, mag de spa nooit worden gebruikt tenzij de spa is gevuld met water.
- Gebruik om veiligheidsredenen alleen de accessoires die zijn geleverd of goedgekeurd door de fabrikant van de spa.
- Raadpleeg de volgende paragraaf van de handleiding voor informatie over de installatie.
- Telkens wanneer de spa wordt geleegd, moet het filter worden gereinigd (en indien van toepassing leeggemaakt/gedroogd).
- Controleer de apparatuur voor gebruik. Indien er enige beschadigde of vermiste onderdelen zijn, stel dan Bestway op de hoogte via het in deze handleiding vermelde klantenserviceadres. Controleer of de onderdelen van de apparatuur overeenkomen met de modellen die u van plan was te kopen.
- Dit product is niet bedoeld voor commercieel gebruik.
- Houd de afdekking er altijd op om warmteverlies tot een minimum te beperken tijdens het verwarmen van de spa tussen gebruik in (maar niet tijdens gebruik). Zorg ervoor dat de afdekking stevig vastzit, volgens de instructies om de isolatie te maximaliseren. Het wordt aanbevolen om de afdekking, wanneer deze niet in gebruik is, van de grond te houden om haar netheid te behouden (met name het oppervlak in de buurt van het wateroppervlak van de spa).
De afdekking moet op een geschikte plaats worden bewaard, waar deze niet kan worden beschadigd of schade kan veroorzaken.
- Controleer de ingestelde watertemperatuur en overweeg deze te verlagen voor de tijden dat de spa normaal gesproken niet in gebruik is.
- Overweeg, afhankelijk van de externe omstandigheden, om de verwarming helemaal uit te zetten als u de spa voor een langere periode niet gebruikt (waar de spa deze optie biedt, maar nog steeds resterende desinfectie-/pH-waarden behoudt).
- Het wordt aanbevolen om een isolerend grondzeil onder de spa te gebruiken om warmteverlies via de bodem van de spa te minimaliseren.
- Zorg voor schone filters om de juiste werkomstandigheden voor de pomp te behouden en onnodige vervanging en opnieuw verwarmen van water te voorkomen.

VEILIGHEIDSINFORMATIE

- Houd de spa uit de buurt van de ruimte om geluidsoverlast tot een minimum te beperken.
- Plaats de afdekking niet op de grond of een ander vuil oppervlak als deze niet op de spa is geplaatst.
- Wanneer de spa wordt gebruikt, moet de afdekking in een schone, droge ruimte worden geplaatst, anders kan deze vuil en bacteriën opnemen. Het mag niet op houten tafels of houten terrasplanken worden gelegd vanwege het risico op verbleking van het hout. Een afdekkinglifter of soortgelijk apparaat is handig om ervoor te zorgen dat de afdekking niet in contact komt met de grond. Dit wordt sterk aanbevolen voor spa's in verhuuromgevingen.
- Het wordt aanbevolen om een gekwalificeerde aannemer of een bouwkundig ingenieur te vragen om te controleren of het ondersteuningsmateriaal sterk genoeg is om de maximale ontwerpbelasting van de spa, het water en de gebruikers te dragen. Lees de informatie over het gevulde gewicht op de verpakking.

WAARSCHUWING – ENKEL VOOR SPA'S UITGERUST MET WI-FI

- Zender werkfrequentie van Wi-Fi: 2412 ~ 2472 MHz
- Zender maximaal uitgangsvermogen van wifi: 18dBm
- Werkfrequentie zender van Bluetooth LE: 2402~2480MHz
- Zender maximaal uitgangsvermogen van Bluetooth LE: 8dBm

BEWAAR DEZE INSTRUCTIES

WEGDOEN



Elektrische producten mogen niet met het huisvuil worden weggegooid. Gelieve te recyclen waar faciliteiten aanwezig zijn. Neem contact op met uw plaatselijke overheid of winkelier voor recycling advies.

TECHNISCHE VEILIGHEIDSINSTRUCTIES

PRCD

- Voordat u de stekker in een stopcontact steekt, moet u ervoor zorgen dat de stroomsnelheid van het stopcontact geschikt is voor de pomp.
- De spa is een elektrisch apparaat van klasse I en moet rechtstreeks op een geaard stopcontact aangesloten worden. Het wordt aanbevolen om alleen een stopcontact te gebruiken dat bestand is tegen vocht en een hoog vermogen kan dragen. Controleer regelmatig de stekker en het stopcontact op enig teken van beschadiging voordat u de spa gebruikt - gebruik de spa niet als de stekker of het stopcontact beschadigd is. Indien u niet zeker bent van de kwaliteit van de elektrische voeding, raadpleeg dan voor gebruik een gekwalificeerde elektricien.
- De PRCD stekker moet voor elk gebruik worden getest om het risico op elektrische schokken te voorkomen.
- Gebruik de pomp niet als deze test mislukt. Ga voor hulp naar het ondersteuningsgedeelte op onze website, www.bestwaycorp.com.

SPA VERWARMING EQUIPOTENTILE VERBINDINGSAANSLUITING

- Het is aanbevolen om een gekwalificeerde elektricien de spapomp te laten aansluiten op een equipotentiaal aansluiting met een massieve koperen geleider van minstens 2,5 mm².

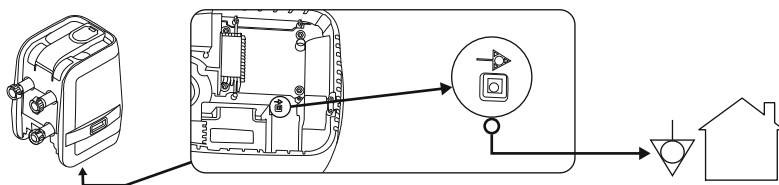

PRODUCTBESCHRIJVING

SPAVERWARMER SPECIFICATIES

Vermogenssnelheid
220-240V AC, 50Hz, 2150W

ONDERDELEN & BENODIGD GEREEDSCHAP

Vergelijk de onderdelen in uw doos met de onderdelenlijst bovenop de verpakking.

Controleer of de onderdelen het model vertegenwoordigen dat u van plan was te kopen. In het geval van beschadigde of ontbrekende onderdelen op het moment van aankoop; bezoek dan onze website bestwaycorp.com/support.

INSTALLATIE-INSTRUCTIES

OVERZICHT

DE JUISTE LOCATIE KIEZEN:

De locatie die gekozen is om de spa op te zetten, moet aan de volgende voorwaarden voldoen:

- Vanwege het gecombineerde gewicht van het water in de spa en de gebruikers, moet het gekozen oppervlak in staat zijn om het totale gewicht gelijkmatig te dragen gedurende de hele tijd dat de spa is opgezet.
- De gekozen locatie mag niet verder verwijderd zijn van het stopcontact dan de lengte van het snoer van de spa. De stekker van de spa moet rechtstreeks in het stopcontact worden gestoken.
- Of u het nu binnen of buiten opzet, er moet voldoende afvoer zijn.
- Het oppervlak moet vlak en glad zijn. Indien het oppervlak schuin of oneffen is, kan dit een onevenwichtige belasting op de structuur van de spa veroorzaken. Dit kan de laspunten beschadigen.
- Het gekozen oppervlak moet vrij zijn van elk type object. Vanwege het gewicht van het water, kan elk object onder de spa de bodem beschadigen of perforeren.
- De geselecteerde locatie mag geen bovengrondse hoogspanningslijnen of bomen hebben. Zorg ervoor dat de locatie geen ondergrondse leidingen of kabels van welke aard ook bevat.
- De geselecteerde positie moet ver van de ingang van het huis zijn. Plaats geen apparatuur of ander meubilair rond de spa. Het water dat tijdens het gebruik of door een defect uit de spa komt, kan het meubilair rond de spa beschadigen.
- Monteer de spa niet op tapijt of andere vloermaterialen (bv. onbehandelde kurk, hout of andere poreuze materialen) die vocht en bacteriën kunnen bevatten of die aangetast kunnen worden door chemicaliën voor waterbehandeling die in de spa gebruikt worden.
- Raadpleeg uw plaatselijke overheidsinstantie voor installat evoorschriften.

Aanbevolen oppervlakten: gras, grond, beton en alle andere oppervlakken die voldoen aan de bovenstaande voorwaarden.

Niet aanbevolen oppervlakten: modder, zand, grind, terras, balkon, oprit, zachte/losse grond of andere ondergronden die niet aan bovenstaande voorwaarden voldoen.

ALLEEN VOOR SPA'S MET WI-FI:

Om de juiste locatie te kiezen voor een spa met app-bediening, lees de spa Wi-Fi gebruiksaanwijzing in de verpakking en deze instructies.

Binnenshuis Opzetten:

Wees bewust van deze speciale vereisten indien u de spa binnenshuis opzet.

- Vochtigheid is een natuurlijk neveneffect van het gebruik van een spa dat, zonder de juiste voorzorgsmaatregelen, schade kan toebrengen aan eigendommen.
- Bepaal het effect van vocht op blootgesteld hout, constructiemateriaal of omringende voorwerpen in de voorgestelde locatie.

INSTALLATIE-INSTRUCTIES

- Om dit effect in een binnenshuis omgeving te minimaliseren, moet er voldoende ventilatie in de gekozen ruimte zijn. Raadpleeg vóór gebruik een deskundige om te controleren of de gekozen locatie voldoende geventileerd is.
- Om schade thuis of aan eigendommen te voorkomen, mag de spa enkel opgezet worden in een omgeving met een adequaat afvoersysteem. Er kan water uit de spa stromen tijdens het vullen, legen of tijdens gebruik.

BUITENSHUIS OPZETTEN:

Wees bewust van deze speciale vereisten indien u de spa buitenshuis opzet.

- Het geselecteerde oppervlak moet vrij zijn van agressieve planten en onkruidsoorten. Soorten sterke vegetatie zouden door de voering kunnen groeien en waterlekkage creëren. Gras of andere vegetatie die geur of slijm kunnen ontwikkelen moeten verwijderd worden uit de gekozen locatie.
- De geselecteerde locatie mag geen bovengrondse hoogspanningslijnen of bomen hebben. Zorg ervoor dat de locatie geen ondergrondse leidingen of kabels van welke aard dan ook bevat.
- Stel het oppervlak van de spa niet gedurende lange tijd bloot aan direct zonlicht. We raden aan de spa tegen direct zonlicht te beschermen met een afdekking wanneer het niet in gebruik is.
- Raadpleeg een professionele installateur voor omgevingsfactoren zoals grondwater en vorstgevaar. Volg de belangrijke vereisten hierboven om het juiste oppervlak en locatie te kiezen om de spa op te zetten.

LET OP: Indien onderdelen beschadigd worden doordat de gekozen oppervlakte en locatie niet voldoen aan deze instructies, zal dit niet beschouwd worden als fabricagefout en zijn de garantie en eventuele serviceclaims niet van toepassing. Het is ten allen tijden de verantwoordelijkheid van de eigenaar om ervoor te zorgen dat de locatie aan de vereisten voldoet.

MONTAGEINSTRUCTIES

Voor installatie-instructies, scan de QR-code die op de voorkant van de verpakking geprint is, of volg de instructies in de handleiding. Tekeningen zijn enkel ter illustratie. Ze geven mogelijk niet het werkelijke product weer. Niet op schaal.

- Gebruik nooit een verlengsnoer of multistekker voor de spaverwarmer omdat dit gevaarlijk is en kan leiden tot oververhitting van de stekker, waardoor er schade aan het apparaat en de omringende voorwerpen kan ontstaan.
- Plaats de spa uit de buurt van rustzones om geluidsoverlast tot een minimum te beperken.
- Houdt minstens 1 m (3 ft. 3 in.) ruimte rond de spa.
- Gebruik nooit zeewater om het zwembad te vullen. Hoge concentraties van zout kan het de interne metalen onderdelen aantasten.
- Het filtersysteem van de spa is ontworpen om enkel met filterpatronen te werken. Indien enige andere componenten in de filterset worden geplaatst, kan dit schade brengen aan het filtersysteem. Dit valt niet onder de garantie.

LET OP: Leg de voering in de zon voordat u de spa opzet, dit zal helpen om het materiaal te verzachten en maakt het opzetten gemakkelijker.

OPBLAAS INFORMATIE:

- Tijdens het opblazen, zal u merken dat lucht kan ontsnappen van de plek waar de luchtslang aan de pomp verbonden is. Dit is normaal.
- Bedek de gaten aan de basis van de opblaas slang niet, de opblaas slang is ontworpen om de spa tot de juiste druk op te blazen. Dit zal de voering te hard opblazen en de structuur beschadigen.
- Gebruik geen luchtcompressor om de spa op te blazen.
- Sleep de spa nooit over ruwe grond omdat dit de voering kan beschadigen.
- Blaas de spa op wanneer de omgevingstemperatuur boven 15°C (59°F) is.

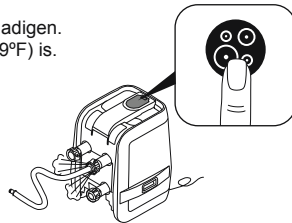

GEBRUIKSINSTRUCTIES

BEDIENINGSPANEEL



AAN/UIT KNOP: Houd na het activeren van de RCD/PRCD de  knop 2 seconden lang ingedrukt. De  knop zal groen oplichten en het bedieningspaneel kan nu gebruikt worden. Houd de  knop 2 seconden ingedrukt om alle geactiveerde functies uit te schakelen.



CELSIUS/FAHRENHEIT SCHAKELAAR: De temperatuur kan worden weergegeven in Fahrenheit of Celsius.





VERGRENDEL/ONTGRENDEL KNOP: Houd deze knop 2 seconden lang ingedrukt om de pomp te vergrendelen of ontgrendelen. De pomp heeft ook een 5-minuten auto-vergrendelingsfunctie, en dit licht zal aangaan.





ENERGIEBESPARENDE TIMER KNOP: Helpt energieverpilling te voorkomen door de tijd en duur van de verwarmingscyclus voor de spa in te stellen. Volg deze stappen om de ENERGIEBESPARENDE functie te activeren:

Druk op de  knop en de  LED zal beginnen te fllikeren

Druk op de  of  knop om de verwarmingstijd aan te passen (1-999 uur).

Druk opnieuw op de  knop om de verwarmingstijd te bevestigen.

Nadat de verwarmingstijd is ingesteld, zal de  LED beginnig knipperen.

Druk op de  of  knop om de timer in te stellen (0-999 uur). Dit is de hoeveelheid tijd voor de verwarmingsfunctie zal inschakelen. Indien de timer ingesteld wordt op 0 uur, zal het verwarmingssysteem onmiddellijk inschakelen.

Druk opnieuw op de  knop, of druk op niets voor 10 seconden, om de instelling te bevestigen.

De  LED zal aangaan, en de timer voor de activering van de verwarming zal beginnen. Op het scherm knipperen afwisselend de huidige temperatuur en tijd.



Om de timer instellingen aan te passen, druk op de  knop en gebruik de  of  knop om deze aan te passen.



Om de instellingen te wijzigen, houd de  knop 2 seconden lang ingedrukt.

Wanneer de ENERGIEBESPARENDE functie geactiveerd is, kunnen alle andere controlepaneel functies (massage, filtratie) gebruik worden, behalve de verwarmingsfunctie.

De ENERGIEBESPARENDE functie is niet automatisch. Na een volledige cyclus (timer en verwarmingsduur) moet deze functie opnieuw ingesteld worden.



VERWARMING KNOP: Druk op de  knop om het verwarmingssysteem te activeren. Als het lichtje van de  knop rood is, is het verwarmingssysteem geactiveerd. Indien het lichtje groen is, heeft het water de ingestelde temperatuur bereikt.

Wanneer het verwarmingssysteem geactiveerd is, zal het filtersysteem automatisch starten en de  knop zal aangaan; draai de luchtaanzuigklep naar de vergrendelde stand .

Nadat het verwarmingssysteem uitgezet wordt, zal het filtersysteem blijven werken.

Luchtaanzuigklep

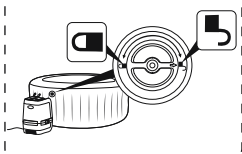

GEBRUIKSINSTRUCTIES



TEMPERATUUR AANPASSING KNOPPEN: Als u op de ▲ of ▼ knoppen drukt, activeert dit het display, dit zal 3 seconden lang knipperen en de ingestelde temperatuur weergeven. Daarna wordt de actuele watertemperatuur weergegeven. Pas de ingestelde temperatuur aan met de ▲ of ▼ knop.



De standaard ingestelde temperatuur is 35°C (95°F).
Temperatuuraanpassingen variëren van 20°C (68°F) tot 40°C (104°F).



HYDROJET™ MASSAGE SYSTEEM KNOP: Druk op de  knop om de HydroJet™ massage functie te starten. Bij Activatie zal het licht op de  knop rood worden. Draai de luchtaanzuigklep naar de ontgrendelde stand  voor maximaal vermogen. Het systeem zal na 1 uur zelf automatisch uitschakelen. Start het HydroJet™ massage systeem nooit zonder water.



MASSAGESYSTEEMKNOP: Druk op de  knop om het massagesysteem te activeren, dat zichzelf na 30 minuten automatisch zal uitschakelen. Het lichtje van de knop zal rood worden wanneer het geactiveerd is.

Laat het massagesysteem niet werken terwijl de spa afgedekt is. Lucht kan zich ophopen in de spa en onherstelbare schade aan de afdekking veroorzaken. Het verwarmings- en massagesysteem kunnen tegelijkertijd geactiveerd worden.

MASSAGEREGELING MET 2 NIVEAUS: Druk eenmaal voor de massage op volle kracht (L1). Druk nogmaals voor een massage met minder kracht (L2). Druk een derde maal om het massagesysteem uit te schakelen.

Zorg er voor dat bij het opblazen van de voering van de spa, de massagefunctie op volle kracht werkt.



WATERFILTERKNOP: De  knop zal de filterpomp in- en uitschakelen. De  knop zal rood oplichten wanneer het geactiveerd wordt.



WI-FI ACTIVATIE: Lees de inbegrepen spa Wi-Fi gebruiksaanwijzingen voor instructies over het gebruik van Wi-Fi en de smartphone app.

HET TARIEF VAN DE WATERVERWARMER KAN VERANDEREN IN DE ONDERSTAANDE VOORWAARDEN:

- Wanneer de buitentemperatuur lager is dan 15°C (59°F).
- Wanneer de afdekking niet of niet op de juiste positie op de spa zit. Houd de afdekking altijd op de spa tijdens het opwarmen of wanneer het niet in gebruik is; dit minimaliseert het warmteverlies en voorkomt dat stof het water vervuult.
- De watertemperatuur op het display is mogelijk niet correct indien het filtersysteem niet geactiveerd is. Laat het filtersysteem voor minstens een minuut werken om de juiste watertemperatuur af te lezen.
- Wanneer u de watertemperatuur test met een externe thermometer, kan deze temperatuur ongeveer 3°C verschillen met de weergegeven temperatuur op het bedieningspaneel van de spa.

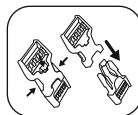

WINTER GEBRUIKSINSTRUCTIES

Het is belangrijk deze richtlijnen te volgen wanneer u de spa in de winter opzet. Dit zal schade aan de spaverwarmer en het materiaal van de voering voorkomen, wat de levensduur van het product drastisch zal verlengen.



FREEZE SHIELD®

- Indien de buitentemperatuur lager is dan 15°C (59°F), open en blaas de spa dan binnenshuis op met de spapomp om te vermijden dat de voering beschadigd wordt. Dit zal de spa voering flexibeler maken, waardoor het opzetten gemakkelijker is.
- Zet het buiten verder op door de spa voering in de geselecteerde locatie te zetten. Koppel dan de spapomp aan en vul het met water. De watertemperatuur van het water waarmee u de spa vult moet warmer zijn dan 6°C (42,8°F), anders zal de E03 foutmelding verschijnen wanneer u de spaverwarmer opstart.
- Indien het Freeze Shield® systeem niet werkt, zal er een foutmelding op het displayscherm verschijnen. Controleer regelmatig de status van uw spa als de buitentemperatuur lager is dan 6°C (42,8°F). Indien u langdurig niet thuis bent wanneer er een risico is dat de temperatuur onder 6°C (42,8°F) valt, raden wij sterk aan om de spa neer te halen en op te bergen volgens de instructies voor het Neerhalen en Opbergen van de spa.
- Enige schade door gebruik van de spa in deze omstandigheden, is de verantwoordelijkheid van de klant. Gebruik de spa niet wanneer de buitentemperatuur -10°C (14°F) bereikt; Volg de instructies voor de juiste procedures voor het Neerhalen en Opbergen van de spa.

GEBRUIKSINSTRUCTIES

VERWARMINGSTIJDEN

De benodigde tijd voor het water om 40°C (104°F) te bereiken, is gebaseerd op de watertemperatuur waarmee u begint en de buitentemperatuur. De onderstaande gegevens zijn louter ter referentie. Laat het filtersysteem minstens een minuut werken om de huidige watertemperatuur weer te geven.

Buientemperatuur	Watertemperatuur	Stel temperatuur in	VERWARMINGSTIJD
10°C (50°F)	10°C (50°F)	40°C (104°F)	16-24 uur
15°C (59°F)	15°C (59°F)	40°C (104°F)	12-20 uur
20°C (68°F)	20°C (68°F)	40°C (104°F)	10-18 uur
25°C (77°F)	25°C (77°F)	40°C (104°F)	8-12 uur
30°C (86°F)	30°C (86°F)	40°C (104°F)	5-8 uur

ONDERHOUDSINSTRUCTIES

Controleer dat de pomp is losgekoppeld voordat u onderhoud aan de spa uitvoert.

VOERING

- Het is normaal dat het lijkt alsof de voering van uw spa lucht verliest door schommelingen in de omgevingstemperatuur die de interne luchtdruk in de voering kunnen veranderen. Volg de montage-instructies en blaas het op tot de juiste druk, indien dat nodig is.
- Om te voorkomen dat er water uit de buizen komt wanneer u de pomp van de voering loskoppelt, blokkeert u de buizen door de dop erop te schroeven en de stoppen op de vuilzeven te plaatsen.

AFDEKKING

- De binnen- en buitenkant van de afdekking moet regelmatig gereinigd worden met een mild reinigingsmiddel voor het PVC-materiaal.

FILTERPATROON

- Controleer en reinig uw filterpatroon elke dag om de prestaties van het filtersysteem te optimaliseren.
- We raden aan om uw filterpatroon wekelijks te vervangen of als het filterpatroon na het wassen vuil en verkleurd blijft.

WATER

- Veel vervuulende stoffen zetten zich af onder de waterlijn. Dit kan bacterie-, algen- of schimmelgroei veroorzaken. Na een tijdje kunnen er hardnekkige vlekken of biofilms ontstaan op de bereikbare oppervlakken onder de waterlijn. Het is aanbevolen om de spa zo regelmatig als nodig schoon te maken.
- Laat elke dag het filtersysteem werken en voer dagelijks chemisch onderhoud uit om het water schoon te houden. Het filtersysteem elimineert vuil in het water en het chemisch onderhoud zal het water ontsmetten. **LET OP:** Gebruik voor het chemisch onderhoud de chemicaliëndispenser alleen met tabletten (gebruik geen korrels). Gooi chemische producten (tabletten, korrels of vloeistof) nooit rechtstreeks in het water; de chemicaliën zullen neerslaan op de bodem van de spa, het materiaal beschadigen en het PVC verkleuren.
 - De waterkwaliteit is direct gerelateerd aan de gebruiksfrequentie, het aantal gebruikers en het algehele onderhoud van de spa. Het water moet om de 3 dagen ververs worden als er geen chemische behandeling uitgevoerd wordt. Het wordt sterk aanbevolen om kraantjeswater te gebruiken voor het vullen om de invloed van ongewenste inhoud, zoals mineralen, te minimaliseren.
 - We raden u aan te douchen voordat u uw spa gebruikt, omdat cosmetische producten, lotions en andere resten op de huid de waterkwaliteit snel kunnen aantasten.

ONDERHOUDSINSTRUCTIES

Chemische tabletten (niet inbegrepen):

- Verwijder de chemicaliëndispenser uit de spa wanneer de spa in gebruik is.
- Gebruik een test kit (niet inbegrepen) om de chemische samenstelling van het water te testen nadat het chemisch onderhoud werd uitgevoerd. Wij raden aan om de chemische balans van het water als volgt te handhaven:

pH	Totale Alkaliteit	Vrij Chloor
7,4-7,6	80-120ppm	2-4ppm

- Schade aan de spa door onjuist gebruik van chemicaliën en verkeerd waterbeheer valt niet onder de garantie
- Zwembadchemicaliën zijn potentieel giftig en moeten met zorg worden behandeld. Chemische dampen en onjuiste etikettering en opslag van chemicaliëncontainers brengen ernstige gezondheidsrisico's met zich mee.
- Raadpleeg alstublieft uw plaatselijke zwembad of chemicaliën leverancier voor meer informatie over chemisch onderhoud. Let goed op de instructies van de fabrikant van de chemicaliën.
- Overmatig gebruik van chemicaliën zal de spa beschadigen, waaronder (maar niet gelimiteerd tot) verkleuring van de opdruk, beschadigde laspunten in het materiaal en aantasting van de voering.

DEMONTAGE & OPBERGING INSTRUCTIES



WATER AFVOEREN

Om het water uit de spa te laten lopen, volg de tekeningen. Tekeningen zijn enkel ter illustratie. Ze geven mogelijk niet het werkelijke product weer. Niet op schaal.



DROGEN

- Om de verschillende spa-onderdelen te drogen, volg de tekeningen. Tekeningen zijn enkel ter illustratie. Ze geven mogelijk niet het werkelijke product weer. Niet op schaal.
- Nadat u de spa laat leeglopen, kan er wat water in de pomp, luchtkamer, massagesysteem en opblaasbare afdekking blijven. Controleer dat al deze spa-onderdelen volledig droog zijn. Dit is noodzakelijk om de levensduur van de spa te verlengen en schimmelvorming te voorkomen.
- Het water in de luchtkamer en de opblaasbare afdekking komt door de vochtigheid van de lucht die bij het opgeblazen gebruikt wordt. De hoeveelheid water hangt af van de luchtvochtigheid in uw omgeving.



REINIGING

Wasmiddelresten en opgeloste vaste stoffen van badpakken en chemicaliën kunnen zich ophopen op de wanden van de spa. Gebruik zeep en water om de wanden te reinigen en spoel goed na. Gebruik geen harde borstels of schurende schoonmaakmiddelen.

DEMONTAGE & OPBERGING INSTRUCTIES



LEEGLATEN

- Om de spa leeg te laten lopen, volg de tekeningen. Tekeningen zijn enkel ter illustratie. Ze geven mogelijk niet het werkelijke product weer. Niet op schaal.
- De spa heeft een leegloopfunctie om alle lucht binnenin de luchtkamer te verwijderen zodat u het gemakkelijker kunt inpakken en opbergen.

REPAREREN

Wanneer u de afdekking of binnenkant van de bodem repareert:

Gebruik de meegeleverde reparatiepatch om scheuren en lekkages te repareren.

- Maak de locatie schoon en pel de patch voorzichtig.
- Kleef de patch over de beschadigde plek.
- Watch 30 seconden voordat u het opnieuw opblaast.

Wanneer u de wanden of buitenkant van de bodem repareert:



Gebruik de meegeleverde reparatiepatch en lijm (niet inbegrepen) om scheuren en lekkages te repareren.

- Reinig en droog de te repareren plek.
- Snijd de meegeleverde patch op de juiste maat. Pel de patch NIET.
- Gebruik lijm (niet inbegrepen) om één kant van de uitgesneden patch te bedekken. Zorg ervoor dat de lijm gelijkmatig verdeeld is. Wacht 30 seconden en plaats dan de patch met lijm over de beschadigde plek.
- Strijk eventuele luchtballen glad en druk twee minuten stevig aan.
- Watch 30 seconden voordat u het opnieuw opblaast.

OPSLAG

- Verwijder alle accessoires en controleer dat de spa voering, opblaasbare afdekking, pomp en accessoires volledig schoon en droog zijn voordat u ze opbergt. Indien de spa niet volledig droog is, kan er schimmelvorming ontstaan, wat de spa voering tijdens opslag kan beschadigen.
- Vouw de voering van de spa enkel op wanneer de omgevingstemperatuur hoger is dan 15°C (59°F) om buigzaamheid te garanderen.
- Berg de spa op in een droge plek met een omgevingstemperatuur tussen 15°C (59°F) en 38°C (100°F).
- Wij raden sterk aan om de voering en opblaasbare afdekking in een kartonnen doos te plaatsen om het materiaal beter te beschermen gedurende de wintermaanden.

PROBLEEMOPLOSSEN

Problemen	Mogelijke Oorzaken	Oplossingen
Pomp werkt niet meer	Stroomstoring.	Controleer stroombron.
	Stroomcircuit is verbroken.	Ga voor hulp naar het ondersteuningsgedeelte op onze website, www.bestwaycorp.com .
Pomp verwarmt niet goed met afdekking.	Ingestelde temperatuur is te laag.	Stel de spa in op een hogere temperatuur. Bekijk de sectie over de werking van de pomp.
	Vuile filterpatroon.	Reinig/vervang de filterpatroon. (Bekijk de sectie over het reinigen en vervangen van filterpatronen.)
	Spa is niet goed afgedekt met de afdekking.	Maak de afdekking goed vast.
	Storing in verwarmingselement.	Ga voor hulp naar het ondersteuningsgedeelte op onze website, www.bestwaycorp.com .
Massagesysteem werkt niet	Luchtpomp raakt oververhit.	Haal de pomp uit het stopcontact, wacht twee uur tot de pomp terug koel is, koppel de pomp weer aan en druk op de Massagesysteem Knop.
	De massage stopt automatisch na 30 minuten.	Druk op de Massagesysteem Knop om het weer te activeren.
	Luchtpomp werkt niet.	Ga voor hulp naar het ondersteuningsgedeelte op onze website, www.bestwaycorp.com .
Pompadapters staan niet op dezelfde hoogte als de spa-adapters.	Het materiaal zal van vorm veranderen; dit is normaal.	Verhoog de pomp met hout of een ander geïsoleerd materiaal, om de pompadapters op dezelfde hoogte te brengen als de spa-adapters.
De spa lekt lucht.	De spa is gescheurd of doorboord.	Gebruik de meegeleverde reparatiepatch.
	Luchtventiel zit los.	Bedek het luchtventiel met zeepwater om na te kijken of er lucht lekt - de zeep zal bubbelen waar er een lek is. Als dat het geval is, draai het luchtventiel dan dicht in de richting van de klok.
Water is niet schoon	Onvoldoende filtertijd.	Verleng de filtratietijd.
	Vuile filterpatroon.	Reinig/vervang de filterpatroon. (Bekijk de sectie over het reinigen en vervangen van filterpatronen.)
	Onjuist wateronderhoud.	Raadpleeg de instructies van de fabrikant van de chemicaliën.
RCD/PRCD-test mislukt	Spa of RCD/PRCD is defect.	Ga voor hulp naar het ondersteuningsgedeelte op onze website, www.bestwaycorp.com .
Bedieningspaneel werkt niet	Het bedieningspaneel zal na 5 minuten inactiviteit automatisch vergrendelen; als het vergrendelingsymbool  opgelicht is, is het bedieningspaneel vergrendeld.	<ol style="list-style-type: none"> Houd de  knop 3 seconden lang ingedrukt om het bedieningspaneel te ontgrendelen. Indien het bedieningspaneel niet ontgrendelt, start de pomp dan opnieuw op - haal de stekker uit het stopcontact en sluit deze weer aan. Houd de  knop 2 seconden lang ingedrukt indien het probleem zich blijft voordoen.
	Bedieningspaneel is niet geactiveerd.	Ga voor hulp naar het ondersteuningsgedeelte op onze website, www.bestwaycorp.com .
Water lekt van de adapters tussen de pomp en de spa.	Afdichtingen ontbreken in de pompadapters.	Plaats de afsluitdoppen op de poorten van de spa om te voorkomen dat het water ontsnapt, en koppel de pomp los. Controleer of de afdichtingen goed op hun plaats zitten.

PROBLEEMOPLOSSEN

Problemen	Mogelijke Oorzaken	Oplossingen
Water lekt van de adapters tussen de pomp en de spa.	Afdichtingen zitten niet in de juiste positie.	Als de afdichtingen niet in de juiste positie zitten, open dan de tandwielen en plaats de afdichtingen in de juiste positie.
	De afdichtingen zijn beschadigd.	Indien de afdichtingen beschadigd zijn, moeten deze vervangen worden. Voor hulp, bezoek de hulpsectie van onze website, www.bestwaycorp.com .
	Adapters sluiten niet voldoende aan.	Als de afdichtingen zich in de juiste positie bevinden, dan sluiten de adapters niet goed aan. Koppel de pomp aan op de spa, sluit de adapters goed aan met de hand en verwijder de afsluitdoppen van de poorten van de spa. Indien de pomp nog steeds lekt, maak dan de adapters dichter vast totdat dit niet meer het geval is.
Het HydroJet™ massage systeem werkt niet	Het knoplichtje is aan, maar er stroomt geen water uit de jets.	De thermische zekering heeft de stroom afgesloten omdat de motor een hoge temperatuur heeft bereikt. Schakel de spa verwarmers uit voor ongeveer 3 uur, wacht tot de temperatuur gedaald is, en start de HydroJet™ massage functie opnieuw op. Indien het probleem zich blijft voordoen, bezoek dan de hulpsectie op onze website, www.bestwaycorp.com .
	Het HydroJet™ massage systeem schakelt zichzelf automatisch uit na 1 uur.	Start de HydroJet™ massage functie opnieuw op om van uw spa te genieten.

ALLEEN VOOR SPA'S MET WI-FI:



Problemen	Mogelijke Oorzaken	Oplossingen
De Wi-Fi setup is niet succesvol	De pomp is aangesloten op de verkeerde band.	Als de router waarmee uw pomp is verbonden dual-band is en momenteel geen verbinding maakt met een 2,4 GHz-netwerk, schakel dan over naar een andere band van dezelfde router (2,4 GHz) en probeer de pompverwarmer opnieuw te koppelen. 5GHz-netwerken worden niet ondersteund.
	De locatie van de spapomp is te ver van de router.	Controleer met uw mobiele telefoon of er een goed Wi-Fi signaal is. Indien het signaal op uw telefoon te zwak is, kijk dan waar het signaal sterker is en plaats de spa op die positie.
	De pomp is verbonden met de verkeerde Wi-Fi naam.	Start de verbidingsprocedures opnieuw en zorg ervoor dat de netwerknaam correct is ingevoerd.
	Het Wi-Fi paswoord dat tijdens het verbinden gebruikt werd, is onjuist.	Start de verbidingsprocedures opnieuw en zorg ervoor dat het wachtwoord correct is.
	Het Wi-Fi signaal is niet stabiel of krachtig genoeg.	1. Controleer of de router correct werkt. 2. Controleer het signaal op uw telefoon terwijl u in de buurt van de spa bent. Als signaal niet stabiel is, controleer dan de router. Indien het signaal sterk en stabiel is, herhaal dan de procedures om de spa aan het netwerk te verbinden.
	Er is een apparaat in de buurt van de spapomp of de router dat een signaalstoring veroorzaakt.	De Wi-Fi verbinding kan onderbroken worden door elektromagnetische of andere storingen. Houd het apparaat uit de buurt van andere elektronische apparaten die storing kunnen veroorzaken.
	Tijdens het registratieproces zal uw telefoon niet met het Wi-Fi netwerk verbinden.	Controleer of het mobiele apparaat in vliegtuigmodus staat. Zorg ervoor dat de vliegtuigmodus is uitgeschakeld wanneer u verbinding maakt met het Wi-Fi netwerk.
	Er is een probleem met de app.	Raadpleeg de helpsectie in de App voor uitgebreide en actuele tips voor het oplossen van problemen. Ga voor hulp naar het ondersteuningsgedeelte op onze website, www.bestwaycorp.com .

PROBLEEMOPLOSSEN





WI-FI LICHT STATUS

Licht status	Betekenis	Oplossingen
Licht knippert traag	Klaar om met de router te verbinden.	Verbind met de Wi-Fi via uw telefoon.
Licht is aan.	Verbonden met de router.	N/A - Reeds verbonden met Wi-Fi.
Licht knippert snel	Wi-Fi signaal verloren.	Kijk de status van uw router na en herhaal de stappen om de spa aan het netwerk te verbinden
Licht is uit	Licht is beschadigd / Probleem met de Wi-Fi Module.	Ga voor hulp naar het ondersteuningsgedeelte op onze website, www.bestwaycorp.com .





FOUTMELDINGEN

Foutmelding	Mogelijke Oorzaken	Oplossingen
De waterstroomsensoren werken zonder op de filter- of verwarmingsknop te drukken. 	De waterstroomsensor kwam niet terug in de juiste positie.	Haal de stekker voorzichtig uit het stopcontact, sla tegen de zijkant van de pomp, maar niet met geweld, en steek de stekker er weer in.
	De waterstroomsensoren zijn kapot.	Ga voor hulp naar het ondersteuningsgedeelte op onze website, www.bestwaycorp.com .
De waterstroomsensoren detecteren niet volgende water gedurende de filtratie- of verwarmingsmodus. 	De 2 afsluitdoppen zijn nog in het zwembad.	Verwijder de 2 afsluitdoppen alvorens het opwarmen. Bekijk de Montage sectie voor meer informatie.
	De filterpatroon is vuil.	Haal de filterset uit de spa en druk op de filter- of warmteknop. Indien er geen foutmelding verschijnt, moet u de filterpatroon in de pomp reinigen of vervangen.
	Activeer het filter- of verwarmingssysteem en houd uw hand voor de afvoerpijp in het zwembad om te controleren of u het water voelt wegstromen. <ul style="list-style-type: none"> • Indien er geen water uitstroomt, is de waterpomp gebroken. • Indien er water uitstroomt maar de foutmelding verschijnt nog steeds, zijn de waterstroomsensoren kapot. 	Ga voor hulp naar het ondersteuningsgedeelte op onze website, www.bestwaycorp.com .
	De filter is geblokkeerd.	<ol style="list-style-type: none"> 1. Maak de filter schoon en kijk het na voor schade. Vervang of installeer opnieuw indien nodig. 2. Voor hulp, bezoek de hulpsectie op onze website, www.bestwaycorp.com.
	De buizen in de voering zijn gebogen of hebben een zwak waterdebiet.	Kijk de spa verbindingen na om te kijken of de buizen gebogen zijn. Voor assistentie, bekijk het hulpgedeelte op onze website, www.bestwaycorp.com .
De vuilschermen zijn geblokkeerd door kalkaanslag door hard water.	<ol style="list-style-type: none"> 1. Laat de spa leeglopen en plaats een tuinslang in de slangen om enig vuil weg te spoelen. Om zeker te zijn dat al het vuil weg is, doe dit zowel van de buiten- en binnenkant van de spa. 2. Gebruik een tandenborstel om hardnekkig vuil te verwijderen. 3. Ga voor hulp naar het ondersteuningsgedeelte op onze website, www.bestwaycorp.com. 	

FOUTMELDINGEN

Foutmelding	Mogelijke Oorzaken	Oplossingen
<p>De waterstroomsensoren detecteren niet volgende water gedurende de filtratie- of verwarmingsmodus.</p> 	<p>De sluitringen zijn versleten of beschadigd.</p>	<ol style="list-style-type: none"> 1. Controleer de ringen in de koppeling op beschadigingen. Draai de koppelingen los en verwijder de ring voor verdere inspectie. 2. Ga voor hulp naar het ondersteuningsgedeelte op onze website, www.bestwaycorp.com.
<p>De thermometer van de pomp leest de watertemperatuur lager dan 4°C (40°F).</p> 	<p>De watertemperatuur is lager dan 4°C (40°F).</p>	<p>De spa is niet ontworpen om in watertemperaturen lager dan 4°C (40°F) te werken. Haal de pomp uit het stopcontact en start deze enkel weer op wanneer de watertemperatuur 6°C (42,8°F) bereikt.</p>
	<p>Als de watertemperatuur hoger is dan 7°C (44,6°F), is de thermometer van de pomp kapot.</p>	<p>Ga voor hulp naar het ondersteuningsgedeelte op onze website, www.bestwaycorp.com.</p>
<p>De pompthermometer leest de watertemperatuur af hoger dan 50°C (122°F).</p> 	<p>De watertemperatuur is hoger dan 50°C (122°F).</p>	<p>De spa is niet ontworpen om in watertemperaturen hoger dan 40°C (104°F) te werken. Haal de pomp uit het stopcontact en herstart de verwarmingsfunctie. Indien de foutmelding opnieuw verschijnt, overweeg dan om de spa naar een andere locatie zonder direct zonlicht te verplaatsen.</p>
	<p>De omgevingstemperatuur is hoger dan 40°C (104°F) of de spa werd voor een lange tijd aan direct zonlicht blootgesteld.</p>	<p>Koppel de pomp los en laat de spa leeglopen. Sluit na 15 minuten de pomp weer aan, steek de stekker weer in het stopcontact en herstart de verwarmingsfunctie. Indien de foutmelding weer verschijnt, bezoek dan de hulpsectie op onze website, www.bestwaycorp.com.</p>
	<p>Als de watertemperatuur lager is dan 45°C (113°F), is de thermometer van de pomp kapot.</p>	<p>Ga voor hulp naar het ondersteuningsgedeelte op onze website, www.bestwaycorp.com.</p>
<p>De thermometeraansluiting van de pomp heeft problemen.</p> 	<p>Er kan een probleem zijn met de verbinding tussen de temperatuur sensor en de PCB.</p>	<p>Koppel de spa los, wacht 5 minuten, steek de stekker weer in het stopcontact en schakel de pomp weer in. Indien de foutmelding weer verschijnt, bezoek dan de hulpsectie op onze website, www.bestwaycorp.com.</p>
<p>De pompthermometer leest de watertemperatuur af hoger dan 52°C (125,6°F).</p> 	<p>De watertemperatuur is hoger dan 52°C (125,6°F).</p>	<p>De spa is niet ontworpen om in watertemperaturen hoger dan 40°C (104°F) te werken. Haal de pomp uit het stopcontact en start deze enkel weer op wanneer de watertemperatuur 38°C (100°F) bereikt.</p>
	<p>De omgevingstemperatuur is hoger dan 40°C (104°F) of de spa werd voor een lange tijd aan direct zonlicht blootgesteld.</p>	<p>Koppel de pomp los en laat de spa leeglopen. Sluit na 15 minuten de pomp weer aan, steek de stekker weer in het stopcontact en herstart de verwarmingsfunctie. Indien de foutmelding opnieuw verschijnt, overweeg dan om de spa naar een andere locatie zonder direct zonlicht te verplaatsen.</p>
	<p>Als de watertemperatuur lager is dan 45°C (113°F), is de thermometer van de pomp kapot.</p>	<p>Ga voor hulp naar het ondersteuningsgedeelte op onze website, www.bestwaycorp.com.</p>

FOUTMELDINGEN

Foutmelding	Mogelijke Oorzaken	Oplossingen
<p>Waterlekkage in de pomp.</p> 	Het systeem heeft waterlekkage in de pomp gedetecteerd.	Ga voor hulp naar het ondersteuningsgedeelte op onze website, www.bestwaycorp.com .
<p>Wi-Fi module verbinding verloren.</p> 	De Wi-Fi module is beschadigd.	Ga voor hulp naar het ondersteuningsgedeelte op onze website, www.bestwaycorp.com . LET OP: Druk op enige knop om de foutmelding te verwijderen en de spa zonder Wi-Fi verbinding te blijven gebruiken.
<p>Elektriciteit wordt gedetecteerd via de aarddraad.</p> 	Een apparaat in uw huis heeft mogelijk een elektrisch lek.	Bel onmiddellijk een elektricien om te weten of er stroom door de aardaansluiting loopt. Als het probleem zich blijft voordoen, raden wij u ten sterkste aan om de stekker van de spa aan te sluiten op een stopcontact met onafhankelijke aarding, om uw spa veilig te gebruiken.
	De pomp heeft een probleem.	Ga voor hulp naar het ondersteuningsgedeelte op onze website, www.bestwaycorp.com .
<p>Aardverbinding problemen.</p> 	Er is een probleem met het aardingssysteem van het stopcontact waarmee de spa is aangesloten.	Sluit de spa-pomp aan op een ander stopcontact of neem contact op met een elektricien om het stopcontact na te kijken. Indien het probleem zich blijft voordoen, raden wij aan om een onafhankelijke aardverbinding met het stopcontact te maken.
	De pomp heeft een probleem.	Ga voor hulp naar het ondersteuningsgedeelte op onze website, www.bestwaycorp.com .

GARANTIEVOORWAARDEN

Voor hulp en productregistratie, bezoek bestwaycorp.com/support.

LAY-Z-SPA®

MANUALE D'USO



TAVOLA DEI CONTENUTI

INFORMAZIONI SULLA SICUREZZA

PAG 114

- Si prega di leggere attentamente le seguenti istruzioni e avvertenze di sicurezza prima di utilizzare il prodotto e conservare questo manuale per future consultazioni. La mancata osservanza di queste istruzioni di sicurezza comporta il rischio di lesioni gravi anche fatali.

DESCRIZIONE DEL PRODOTTO

PAG 119

- Leggere attentamente tutte le informazioni sul prodotto fornite in questo manuale, comprese le specifiche tecniche del riscaldatore, che deve essere utilizzato esclusivamente con prese elettriche la cui tensione e valore nominale corrispondano a quanto indicato.

COMPONENTI E ATTREZZI NECESSARI

PAG 119

- Verificare la presenza dei componenti inclusi consultando l'elenco stampato sulla confezione. Accertarsi che corrispondano al modello che si intendeva acquistare.
- In caso di parti danneggiate o mancanti al momento dell'acquisto, visitare il sito web bestwaycorp.com/support.

ISTRUZIONI PER L'INSTALLAZIONE

PAG 119

- Per le istruzioni di installazione, fare riferimento alle immagini riportate sulla confezione. Le immagini sono solo a scopo illustrativo e potrebbero non rispecchiare il prodotto originale. Non in scala.
- Bestway non si riterrà responsabile per qualsiasi danno alla vasca idromassaggio causato da un suo uso non appropriato o dalla mancata osservanza di queste istruzioni.

ISTRUZIONI PER L'USO

PAG 121

- Per le istruzioni per l'uso, fare riferimento alle sequenze illustrate riportate nel presente manuale. Le immagini sono solo a scopo illustrativo e potrebbero non rispecchiare il prodotto originale. Non in scala.
- Bestway non si riterrà responsabile per qualsiasi danno alla vasca idromassaggio causato da un suo uso non appropriato o dalla mancata osservanza di queste istruzioni.

ISTRUZIONI PER LA MANUTENZIONE

PAG 123

- E' indispensabile eseguire con regolarità le normali operazioni di manutenzione del liner, della copertura, della cartuccia filtrante, oltre al corretto trattamento chimico dell'acqua. La mancata osservanza delle linee guida riportate in questa sezione può mettere a rischio la vostra salute vostra e quella della vostra famiglia.

TAVOLA DEI CONTENUTI

ISTRUZIONI DI SMONTAGGIO E CONSERVAZIONE

PAG 124

- Assicurarsi che la vasca idromassaggio sia completamente pulita e asciutta prima di metterla via. Un'eventuale umidità residua nei componenti potrebbe portare alla formazione di muffe.
- Conservare in luogo asciutto a una temperatura moderata compresa fra 15°C (59°F) e 38°C (100°F).

RISOLUZIONE PROBLEMI

PAG 126

- In caso di problemi con l'idromassaggio, consultare l'apposita sezione "Risoluzione problemi" in questo manuale.

CODICI ERRORE

PAG 128

- In caso di problemi con l'idromassaggio, consultare l'apposita sezione "Codici errore" in questo manuale.

INFORMAZIONI SULLA GARANZIA

PAG 130

- Per informazioni sui termini della garanzia, si prega di consultare il sito: www.bestwaycorp.com.

INFORMAZIONI SULLA SICUREZZA

SI PREGA DI LEGGERE E SEGUIRE TUTTE LE ISTRUZIONI RIPORTATE DI SEGUITO.

Si prega di leggere e attenersi a tutte le informazioni contenute in questo manuale utente prima di installare e utilizzare la spa. Queste avvertenze, istruzioni e linee guida di sicurezza riguardano alcuni dei rischi più comuni, ma non possono necessariamente includere tutti i possibili rischi e pericoli. E' opportuno usare sempre cautela e buon senso nello svolgere qualsiasi attività in acqua.

- Non lasciare la vasca idromassaggio vuota e non esporla alla luce diretta del sole per periodi prolungati. Si prega di conservare queste istruzioni per l'uso futuro, tenendo inoltre presente che le informazioni possono variare a seconda del modello di spa acquistato. Conservare queste istruzioni in un luogo sicuro e rivolgersi al produttore o effettuare una ricerca sul sito Web www.bestwaycorp.com in assenza delle stesse.

AVVERTENZE – SICUREZZA DURANTE L'INSTALLAZIONE

- L'apparecchio deve essere alimentato tramite un interruttore differenziale (RCD) con una corrente residua nominale di funzionamento non superiore a 30 mA.
 - La spa deve essere alimentata tramite una presa dotata di messa a terra.
 - La presa di corrente utilizzata deve essere situata su una parete a più 4 m di distanza dall'idromassaggio stesso
 - L'idromassaggio deve essere collegato a una presa di corrente con messa a terra tramite un cavo di alimentazione dotato di spina e dispositivo portatile di protezione differenziale (PRCD) con una corrente di intervento di 10 mA.
 - L'idromassaggio deve essere collegato unicamente ad una presa con messa a terra facente parte dell'impianto di cablaggio fisso dell'edificio.
 - È necessario che la spina si trovi in una posizione accessibile anche dopo l'installazione della spa.
 - Le operazioni di installazione devono essere effettuate nel rispetto dei regolamenti nazionali sui cablaggi; consultare un elettricista qualificato per qualsiasi domanda.
 - Non interrare il cavo. Posizionare il cavo in modo che non rischi di venire accidentalmente a contatto con tosaerba, taglia siepi e altre apparecchiature di questo tipo.
- ATTENZIONE:** Al fine di evitare qualsiasi pericolo relativo al reset involontario dell'interruttore termico, la spa non deve mai essere alimentata tramite un dispositivo di commutazione esterno, come ad esempio un dispositivo dotato di timer, o collegata a un circuito che viene regolarmente acceso e spento dal fornitore di utenze.
- Leggere sempre le istruzioni prima di utilizzare ed installare/assemblare nuovamente il dispositivo.

ATTENZIONE - PERICOLO DI SCOSSE ELETTRICHE

INFORMAZIONI SULLA SICUREZZA

PER EVITARE IL RISCHIO DI SCOSSE ELETTRICHE, NON UTILIZZARE L'IDROMASSAGGIO IN PRESENZA DI PIOGGIA O TEMPORALI CON TUONI E FULMINI.

- Non utilizzare prolunghe per collegare l'unità alla rete di alimentazione e assicurarsi che la presa utilizzata si trovi in una posizione adeguata.
- Non collegare o scollegare il dispositivo con le mani bagnate.
- Non azionare alcun apparecchio elettrico se si è nella vasca idromassaggio e in ogni caso prima di essersi asciugati. Non collocare alcun tipo di apparecchio elettrico (ad es. lampade, telefoni, radio o televisori), a meno di 2 m dalla vasca idromassaggio.
- Installare l'idromassaggio a una distanza di almeno 2 metri da qualsiasi superficie metallica.
- Nessun elemento della spa deve essere posizionato al di sopra della vasca durante il suo uso.
- Gli elementi contenenti parti in tensione, ad eccezione delle parti alimentate a bassissima tensione di sicurezza non superiore a 12V, devono risultare inaccessibili dall'interno della spa, mentre le parti che incorporano componenti elettrici (ad eccezione dei dispositivi di controllo remoto), devono essere posizionate o fissate in modo che non possano cadere nella vasca.
- Ai fini della sicurezza elettrica, il cavo di alimentazione integra un dispositivo PRCD. Qualora venga rilevata una dispersione di corrente superiore a 10 mA, il disgiuntore termico entrerà in funzione e interromperà l'alimentazione. In tale eventualità si prega di scollegare la spa e interrompere immediatamente il suo utilizzo. Non tentare di riparare prodotto da soli. Fare riferimento al sito web www.bestwaycorp.com per ottenere tutte le informazioni necessarie.
- In caso il cavo di alimentazione risulti danneggiato, la sostituzione dovrà essere effettuata dal produttore, dal servizio di assistenza o da personale parimenti qualificato al fine di prevenire pericoli di qualsiasi tipo.
- Per ridurre il rischio di scosse elettriche, non utilizzare prolunghe per collegare l'unità all'alimentazione elettrica, bensì una presa correttamente posizionata.

AVVERTENZE- RIDUZIONE DEL RISCHIO DI LESIONI

- L'acqua di una spa idromassaggio non deve mai superare i 40°C (104°F) bensì rimanere fra i 38°C (100°F) e 40°C (104°F), temperatura considerata sicura e confortevole per qualsiasi adulto in buona salute. È consigliabile impostare temperature più basse in caso la spa venga usata da bambini piccoli e qualora il suo uso superi i 10 minuti.
- Poiché durante i primi mesi di gravidanza una temperatura dell'acqua eccessiva può causare danni al feto, le donne in stato interessante o che sospettino di esserlo dovrebbero limitare la temperatura dell'acqua della spa a 38°C (100°F). Limitare l'utilizzo della spa a non più di 10 minuti per volta.
- Se l'acqua sembra troppo calda, controllare la temperatura con un termometro preciso prima di entrare nella vasca. Se la temperatura dell'acqua è superiore a 45°C (113°F), interrompere l'uso dell'idromassaggio fino a quando la temperatura non scende al di sotto dei 40°C (104°F). La temperatura misurata da un termometro esterno potrebbe differire da quella indicata sul pannello di controllo di circa 3 gradi. Ciò è del tutto normale ed è causato dalla diversa posizione da cui i due strumenti rilevano la temperatura.
- L'uso di alcol, droghe o farmaci prima o durante l'utilizzo della spa può portare a perdita di coscienza con possibilità di annegamento.
- Persone che soffrono di obesità o con una storia di malattie cardiache, pressione alta (o troppo bassa), problemi circolatori o diabete dovrebbero consultare un medico prima di utilizzare una spa.
- Ciò si applica anche a chi è in cura con farmaci, poiché alcune classi di farmaci possono indurre sonnolenza o influenzare la frequenza cardiaca, la pressione del sangue e la circolazione.
- Evitare sempre di immergere la testa sott'acqua.
- Non ingerire l'acqua della spa.
- Tenere presente che l'intervallo di temperatura effettivamente percepito come confortevole, durante l'uso della spa, potrebbe risultare inferiore alla temperatura massima di sicurezza.
- Non azionare mai la spa se i tubi di ingresso/uscita sono rotti o mancanti. Non tentare in nessun caso di sostituire i tubi di ingresso/uscita. Fare riferimento al sito web www.bestwaycorp.com per tutte le informazioni necessarie.
- Non versare mai acqua di temperatura superiore ai 40°C (104°F) direttamente nella spa.
- Non utilizzare la spa quando si è da soli.
- Chi soffre di malattie infettive dovrebbe astenersi dall'usare una spa.
- Non utilizzare la spa subito dopo un intenso esercizio fisico.
- Uscire immediatamente dalla spa qualora si avverta una sensazione di disagio o sonnolenza.
- È buona norma entrare e uscire dalla spa lentamente e con cautela. Le superfici bagnate possono essere scivolose.

INFORMAZIONI SULLA SICUREZZA

- La pompa deve essere testata prima di ogni utilizzo. Seguire le istruzioni relative alla pompa per eseguire il test.
- Assicurarsi sempre che la spina sia asciutta, la connessione con la spina bagnata è tassativamente vietata.
- Scollegare sempre il dispositivo nei seguenti casi:
 - Prima di pulire la spa o effettuare la manutenzione
 - Se si prevede di lasciare la spa incustodita per lunghi periodi (ad esempio in vacanza)
- Non indossare mai lenti a contatto quando si è nella spa.

PERICOLO - Rischio di lesioni. Le dimensioni dei raccordi di aspirazione in questa spa sono state calcolate per adattarsi alla portata specifica della pompa. In caso si renda necessario sostituire i raccordi di aspirazione o la pompa, accertarsi che siano compatibili per portata. Non azionare mai la spa se i raccordi di aspirazione sono rotti o mancanti. Non sostituire mai un raccordo di aspirazione con uno di portata inferiore a quella indicata sul raccordo di aspirazione originale.

ATTENZIONE: al fine di garantire la sicurezza e le prestazioni della spa, i suoi componenti principali quali l'elemento riscaldante, il motore dell'aeratore e le valvole di non ritorno devono essere revisionati da un elettricista qualificato dopo circa 3-5 anni. Qualora venissero riscontrati problemi durante la revisione, fare riferimento al sito Web www.bestwaycorp.com per tutte le informazioni necessarie.

AVVERTENZE – SICUREZZA PER CHI NON NUOTA

- È necessario che nuotatori principianti/non nuotatori rimangano sotto la supervisione costante di un adulto esperto quando usano la spa, soprattutto se la spa viene usata per attività di fitness. Tenere presente che il più alto rischio di annegamento si riscontra nei bambini di età inferiore ai cinque anni.
- Affidare a un adulto competente la supervisione della spa ogni volta che la stessa viene utilizzata.
- I nuotatori principianti/non nuotatori dovrebbero indossare dispositivi di protezione personale, soprattutto se utilizzano la spa per attività di fitness.
- Quando la spa non è in uso o non è sorvegliata, rimuovere tutti i giocattoli dalla vasca e dall'area circostante per evitare di attirare i bambini.

AVVERTENZE – DISPOSITIVI E APPARECCHIATURE DI SICUREZZA

- Al fine di impedire ogni accesso non autorizzato alla spa è necessario utilizzare una copertura di sicurezza o simile elemento protettivo; in alternativa, assicurarsi che tutte le porte e le finestre (ove applicabile) siano ben chiuse.
- Barriere, coperture, allarmi o dispositivi di sicurezza simili sono utili ausili, ma non sostituiscono la supervisione continua e competente di un adulto.
- Si consiglia di predisporre nelle vicinanze della spa dispositivi di soccorso (ad es. un salvagente) adeguati.
- Tenere un telefono funzionante e un elenco di numeri di telefono di emergenza vicino alla spa.
- Si consiglia di consultare esperti e/o le autorità locali in merito alle leggi/regolamenti locali o nazionali relativi a recinzioni a prova di bambino, barriere di sicurezza, illuminazione e altri requisiti di sicurezza.

AVVERTENZE – UTILIZZO SICURO DELLA SPA

- Incoraggiare tutti gli utenti, in particolare i bambini, a imparare a nuotare.
- E' consigliabile imparare le tecniche di primo soccorso (rianimazione cardiopolmonare - RCP) e aggiornare regolarmente le proprie conoscenze in merito. Ciò può fare la differenza fra la vita e la morte in caso di emergenza.
- Spiegare a tutti coloro che useranno la spa, compresi i bambini, cosa fare in caso di emergenza.
- Non tuffarsi mai in specchi d'acqua poco profondi, in quanto ciò potrebbe causare lesioni gravi o morte.
- Non utilizzare la spa contestualmente all'assunzione di alcol o farmaci che potrebbero compromettere la capacità di utilizzarla in sicurezza.
- Quando si utilizzano coperture, rimuoverle completamente prima di entrare nella spa.
- Al fine di evitare possibili malattie, si consiglia di trattare regolarmente l'acqua e assicurarsi che tutti gli utenti praticino una buona igiene. Consultare le linee guida per il trattamento dell'acqua nel manuale d'uso.
- Conservare i prodotti chimici fuori dalla portata dei bambini.
- Utilizzare la segnaletica fornita sulla spa o entro 2 metri dalla spa stessa, in una posizione ben visibile.
- Una volta rimosse le scalette, queste dovranno essere riposte in un luogo sicuro al quale i bambini non possano accedere.
- Questo prodotto può essere utilizzato da bambini a partire dagli 8 anni e da persone con ridotte capacità motorie, sensoriali o mentali o persone prive di esperienza a patto che vengano supervisionate o abbiano ricevuto istruzioni sull'uso sicuro del dispositivo, e siano consapevoli dei suoi potenziali rischi. I

INFORMAZIONI SULLA SICUREZZA

bambini non devono giocare con il prodotto. La pulizia e la manutenzione del prodotto non devono essere effettuate da bambini privi della supervisione di un adulto.

- I bambini sono attirati dall'acqua; coprire sempre la spa dopo ogni utilizzo.

PERICOLO - Rischio di annegamento accidentale (soprattutto nei bambini sotto i 5 anni). Prestare attenzione ad impedire ai bambini l'accesso non autorizzato alla spa. Ciò può essere ottenuto mettendo in sicurezza i mezzi di accesso alla spa o installando un dispositivo di protezione sulla spa. Per evitare incidenti durante l'uso della spa, assicurarsi che i bambini siano costantemente sorvegliati da un adulto.

AVVERTENZE - TRATTAMENTO CHIMICO DELL'ACQUA

- Non aggiungere mai acqua ai prodotti chimici. Aggiungere sempre le sostanze chimiche all'acqua onde evitare la formazione di fumi/vapori o violente reazioni chimiche con emissione di spruzzi pericolosi.
- Consultare la sezione "MANUTENZIONE" per informazioni relative alla pulizia, mantenimento e smaltimento dell'acqua della spa.
- Non utilizzare la spa mentre viene effettuato il trattamento chimico.
- Evitare di effettuare dosaggi manuali di sostanze chimiche quando la spa è in uso.
- Relativamente al riempimento della spa, si consiglia di consultare le autorità locali per le normative sulla fornitura d'acqua.

AVVERTENZE - INSTALLAZIONE E CONSERVAZIONE SICURE

- Si consiglia vivamente di non aprire e gonfiare la vasca idromassaggio quando la temperatura ambiente è inferiore a 15°C. Sugeriamo di gonfiare la vasca idromassaggio al chiuso e poi di continuare l'allestimento all'aperto. Se la temperatura esterna è inferiore a 6°C il riscaldatore della vasca idromassaggio deve rimanere sempre acceso. In questa modalità, il sistema Freeze Shield® può mantenere la temperatura interna tra i 6°C e i 10°C per evitare danni, come ad esempio il congelamento dell'acqua nei tubi o nel sistema di ricircolo.

ATTENZIONE: se sulla vasca idromassaggio compaiono degli allarmi, il sistema Freeze Shield® smette di funzionare. Controllare regolarmente la spa qualora la temperatura esterna risulti inferiore a 6°C (42,8°F). In caso di assenze prolungate in periodi nei quali la temperatura potrebbe scendere al di sotto dei 6°C, si consiglia di smontare e riporre la spa seguendo l'apposita procedura.

- Non lasciare la vasca idromassaggio vuota e non esporla alla luce diretta del sole per periodi prolungati.
- Non posizionare la spa su superfici scivolose e assicurarsi che la superficie scelta sia priva di oggetti taglienti prima di procedere all'installazione.
- Per evitare danni alla pompa, la spa non deve mai essere messa in funzione a meno che non sia stata riempita d'acqua.
- Per ragioni di sicurezza, utilizzare solo accessori forniti o approvati dal produttore.
- Fare riferimento al paragrafo seguente per le informazioni relative all'installazione.
- Per quanto riguarda le informazioni relative all'installazione, fare riferimento al paragrafo successivo del manuale.
- Ogniqualvolta la spa viene svuotata, il filtro dovrebbe essere pulito (e drenato / asciugato, ove previsto).
- Si prega di esaminare l'attrezzatura prima dell'uso. Contattare Bestway all'indirizzo del servizio clienti indicato nel presente manuale in caso di parti danneggiate o mancanti al momento dell'acquisto. Accertarsi che i componenti dell'apparecchiatura corrispondano al modello che si intendeva acquistare.
- Questo prodotto non è destinato a usi commerciali.
- Tenere sempre coperta la spa per ridurre al minimo la perdita di calore durante il suo riscaldamento tra un utilizzo e l'altro (ma non durante l'utilizzo). Assicurarsi che la copertura sia ben fissata, come da istruzioni per massimizzare l'isolamento. Quando la copertura non è in uso, è consigliabile tenerla sollevata da terra per mantenerla pulita (in particolare sul lato più vicino alla superficie dell'acqua). La copertura deve essere conservata in un luogo appropriato, dove non possa essere danneggiata o causare danni.
- Controllare la temperatura impostata per l'acqua e valutare se sia opportuno abbassarla nei periodi in cui si prevede di non utilizzare la spa.
- A seconda delle condizioni esterne, valutare se sia opportuno spegnere completamente il riscaldatore qualora la spa non venga utilizzata per lunghi periodi (laddove la spa disponga di questa opzione pur mantenendo i valori residui di disinfezione/pH).
- Si consiglia di utilizzare un telo isolante sotto alla spa per ridurre al minimo la perdita di calore.
- Pulire regolarmente i filtri per mantenere la pompa in buone condizioni ed evitare cambi d'acqua e cicli di riscaldamento non necessari.
- Posizionare la spa lontano da stanze da letto/ambienti di riposo, così che il rumore non arrechi disturbo
- Non appoggiare la copertura a terra o su qualsiasi altra superficie sporca quando non in uso.

INFORMAZIONI SULLA SICUREZZA

- Durante l'utilizzo della spa la copertura deve essere tenuta in un'area pulita e asciutta, onde evitare che sporco e batteri si raccolgano sulla sua superficie. Le coperture spa non dovrebbero mai essere messe a contatto con tavoli o pedane di legno, in quanto potrebbero macchiarlo o scolorirlo. Un sollevatore o simile dispositivo, è utile per far sì che la copertura non venga a contatto con il suolo ed è particolarmente raccomandato per l'uso della spa in contesti di noleggio.
- Si consiglia di consultare un appaltatore qualificato o un ingegnere strutturale per verificare che il materiale di supporto sia in grado di reggere il carico massimo combinato della spa, dell'acqua e dei bagnanti. Fare riferimento alle informazioni sul peso totale riportate sulla confezione.

ATTENZIONE – SOLO PER IDROMASSAGGI DOTATI DI WI-FI

- Frequenza di funzionamento del trasmettitore del Wi-Fi: 2412~2472 MHz
- Massima potenza di uscita del trasmettitore del Wi-Fi: 18 dBm
- Frequenza di funzionamento del trasmettitore del Bluetooth LE: 2402~2480 MHz
- Massima potenza di uscita del trasmettitore del Bluetooth LE: 8dBm

CONSERVARE QUESTE ISTRUZIONI

SMALTIMENTO



Le apparecchiature elettriche non devono essere smaltite insieme ai rifiuti domestici. Si prega di riciclare laddove esistano strutture adeguate. Per maggiori informazioni in merito, contattare le autorità locali o il proprio rivenditore.

ISTRUZIONI TECNICHE DI SICUREZZA

PRCD

- Assicurarsi che la corrente nominale erogata dalla presa elettrica sia compatibile con la pompa prima di inserire la spina.
- Questo idromassaggio è un apparecchio elettrico di classe I e deve essere collegato direttamente a una presa con messa a terra. Si raccomanda di utilizzare esclusivamente una presa resistente all'umidità e in grado di sopportare carichi di corrente elevati. Prima di utilizzare l'idromassaggio, controllare regolarmente che la spina e la presa non presentino segni di danneggiamento; non utilizzare in presenza di danni alla spina o alla presa. Se non si è sicuri della qualità dell'alimentazione elettrica, rivolgersi a un elettricista qualificato.
- La spina PRCD deve essere testata prima di ogni utilizzo onde evitare il rischio di scosse elettriche.
- Non utilizzare la pompa qualora la spina non superi il test. Per assistenza, visitare la sezione supporto tecnico sul sito Web www.bestwaycorp.com.

TERMINALE DI COLLEGAMENTO EQUIPOTENZIALE DEL RISCALDATORE SPA

- Si raccomanda di affidare a un elettricista qualificato il collegamento della pompa della vasca idromassaggio a un terminale di collegamento equipotenziale utilizzando un conduttore in rame solido di almeno 2,5 mm².

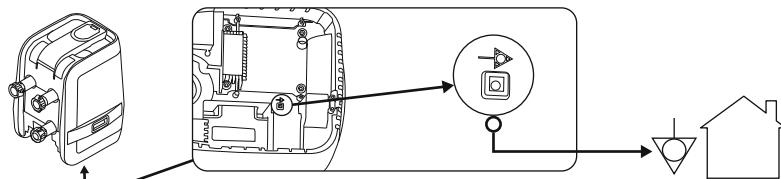

DESCRIZIONE DEL PRODOTTO

CARATTERISTICHE TECNICHE DEL RISCALDATORE

Potenza Nominale
220-240V AC, 50Hz, 2150W

COMPONENTI E ATTREZZI NECESSARI

Confrontare i componenti nella confezione con l'elenco sulla parte superiore della scatola.

Verificare che corrispondano al modello che si intendeva acquistare. Se al momento dell'acquisto alcuni componenti risultano danneggiati o mancanti, visitare il sito Web.bestwaycorp.com/support.

ISTRUZIONI PER L'INSTALLAZIONE

PANORAMICA D'INSIEME

SCelta DELLA POSIZIONE CORRETTA:

Il luogo scelto per l'installazione della vasca idromassaggio deve rispettare le seguenti condizioni

- A causa del peso combinato dei bagnanti e dell'acqua contenuta nella vasca, la superficie scelta deve essere in grado di sostenere uniformemente il peso totale per tutto il tempo in cui l'idromassaggio rimane installato.
- La distanza fra la posizione scelta per l'installazione della spa e la presa elettrica non deve eccedere la lunghezza del cavo di alimentazione della spa stessa. La spina della vasca idromassaggio deve essere inserita direttamente in una presa di corrente a parete (non utilizzare prolunghe o ciabatte).
- E' necessario un adeguato drenaggio sia in caso che si scelga di installare l'idromassaggio all'aperto o al chiuso.
- La superficie deve essere piana e ben livellata. Superfici inclinate o irregolari potrebbero ostacolare una distribuzione regolare del carico sulla struttura della vasca, con conseguenti danni in corrispondenza dei punti di saldatura.
- La superficie deve risultare sgombra da qualsiasi oggetto. A causa del peso dell'acqua, qualsiasi oggetto che dovesse rimanere sotto la vasca idromassaggio potrebbe danneggiarne o perforarne il fondo.
- L'area selezionata per l'installazione deve essere priva di linee elettriche aeree o alberi; accertarsi inoltre che sia sgombra da tubature sotterranee, linee elettriche o cavi di qualsiasi tipo.
- La posizione scelta deve essere lontana dall'ingresso dell'abitazione. Non posizionare mobili o apparecchiature di alcun tipo nelle vicinanze della vasca. In caso di tracimazioni o malfunzionamenti, l'acqua potrebbe danneggiare la mobilia circostante.
- Non assemblare l'idromassaggio su tappeti o altri materiali che potrebbero trattenere umidità e favorire lo sviluppo di batteri (ad esempio: sughero o legno non trattati, o altri materiali porosi) o che potrebbero danneggiarsi a seguito dei trattamenti chimici dell'acqua.
- Consultare le autorità locale per i regolamenti relativi all'installazione.

Superfici consigliate: erba, terra, cemento e tutte le superfici che rispettino le caratteristiche sopraindicate.

Superfici sconsigliate: fango, sabbia, ghiaia, pedane in legno, balconi, vialetti, piattaforme, terreno soffice/sciolto o altra superficie che non soddisfi i prerequisiti di cui sopra.

SOLO PER IDROMASSAGGI CON MODULO WI-FI

Per scegliere la posizione corretta per un idromassaggio con controllo remoto tramite app, consultare le istruzioni relative al Wi-Fi incluse nella confezione, oltre a queste istruzioni.

INSTALLAZIONE IN INTERNI:

Se si sceglie di installare l'idromassaggio in ambienti chiusi è necessario tenere presente i seguenti fattori.

- La presenza di un idromassaggio porta naturalmente a una maggiore umidità dell'aria; in mancanza di precauzioni adeguate l'umidità in eccesso potrebbe danneggiare mobilia e superfici.
- Valutare i possibili effetti dell'umidità su legno esposto, materiali strutturali o oggetti circostanti la vasca nella stanza scelta.
- Per ridurre al minimo questi effetti, è necessario garantire una adeguata ventilazione dell'area scelta. Consultare un esperto per verificare che l'area di installazione sia adeguatamente ventilata prima di usare l'idromassaggio.

ISTRUZIONI PER L'INSTALLAZIONE

- Installare la vasca solo in stanze provviste di un adeguato sistema di drenaggio, onde evitare danni all'abitazione in caso l'acqua fuoriesca durante le operazioni di riempimento, svuotamento o durante l'uso dell'idromassaggio.

INSTALLAZIONE ALL'APERTO:

Se si sceglie di installare l'idromassaggio all'aperto è necessario tenere presente i seguenti fattori.

- La superficie scelta deve essere priva di piante aggressive e specie infestanti. Alcune tipi di piante particolarmente robuste potrebbero crescere attraverso il liner causando perdite d'acqua o d'aria. È necessario eliminare dal sito scelto erba o altra vegetazione che potrebbe causare la formazione di odori o melma.
- L'area selezionata per l'installazione deve essere priva di linee elettriche aeree o alberi; accertarsi inoltre che sia sgombra da tubature sotterranee, linee elettriche o cavi di qualsiasi tipo.
- Non lasciare la superficie della vasca idromassaggio esposta alla luce diretta del sole per periodi prolungati. Si consiglia di proteggere la vasca idromassaggio dall'esposizione diretta ai raggi solari con una copertura quando non viene utilizzata.
- In presenza di particolari condizioni ambientali, quali la presenza di acqua nel terreno e il rischio di gelate è consigliabile rivolgersi a un professionista.

Attenersi ai requisiti di cui sopra per scegliere la superficie e la posizione corretta per l'installazione della vasca idromassaggio.

NOTA: Se i componenti subiscono danni a causa del mancato rispetto di queste istruzioni riguardo la superficie e la posizione scelte per l'installazione dell'idromassaggio, ciò non sarà considerato un difetto di fabbricazione e annullerà la garanzia e qualsiasi richiesta di assistenza. È responsabilità del proprietario assicurarsi che l'area scelta soddisfi sempre i requisiti specificati.

ISTRUZIONI DI ASSEMBLAGGIO

Per le istruzioni di installazione, scansionare il codice QR stampato sul rivestimento anteriore o seguire gli schemi stampati sulla parte superiore della confezione. Le immagini sono solo a scopo illustrativo e potrebbero non riflettere il prodotto reale. Non in scala.

- Non utilizzare una prolunga o un adattatore multiplo con il riscaldatore della vasca idromassaggio per evitare che la spina si surriscaldi e possa danneggiare l'apparecchiatura e gli oggetti circostanti.
- Posizionare la vasca idromassaggio lontano da aree di riposo (stanze da letto ecc) per minimizzare possibili disturbi causati dal rumore.
- Mantenere sgombra l'area circostante la vasca per almeno 1 m.
- Non riempire l'idromassaggio con acqua di mare. L'elevata concentrazione salina potrebbe causare la corrosione dei componenti metallici al suo interno.
- Il sistema di filtrazione della vasca idromassaggio è progettato per essere utilizzato esclusivamente con la tipologia di cartuccia filtrante in dotazione. Qualsiasi altro componente aggiunto all'interno del set di filtraggio può causare danni al sistema di filtraggio. In una simile evenienza i danni non saranno coperti da garanzia.

NOTA: prima di procedere a installare l'idromassaggio si consiglia di stendere il liner al sole per rendere più elastico il materiale e facilitare l'assemblaggio.

INFORMAZIONI SUL GONFIAGGIO

- In fase di gonfiaggio, si noterà una certa fuoriuscita d'aria in corrispondenza del raccordo fra il tubo dell'aria e la pompa. Ciò è del tutto normale.
- Non coprire i fori alla base del tubo di gonfiaggio. Il tubo è progettato per gonfiare la vasca idromassaggio alla pressione corretta e tappando i fori si rischierebbe di gonfiare eccessivamente il liner e danneggiarne la struttura.
- Non utilizzare compressori.
- Non trascinare l'idromassaggio su terreni sconnessi o irregolari, onde evitare di danneggiare il liner.
- Procedere al gonfiaggio a una temperatura ambiente superiore a 15°C.

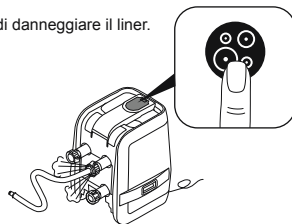

ISTRUZIONI PER L'USO

PANNELLO DI CONTROLLO



PULSANTE ON/OFF: dopo aver attivato il dispositivo RCD/PRCD, tenere premuto il pulsante per 2 secondi. Il pulsante si illumina di verde e il pannello di controllo può essere utilizzato. Tenere premuto il pulsante per 2 secondi per spegnere tutte le funzioni attivate.



COMMUTAZIONE CELSIUS / FAHRENHEIT: La temperatura può essere visualizzata in gradi Fahrenheit o Celsius.



PULSANTE DI BLOCCO/SBLOCCO: per bloccare o sbloccare la pompa, premere questo pulsante per 2 secondi. La pompa dispone anche di una funzione di blocco automatico di 5 minuti, che causa l'accensione della spia luminosa.



PULSANTE DEL TIMER DI RISPARMIO ENERGETICO: consente di evitare sprechi permettendo all'utente di impostare l'ora e la durata del ciclo di riscaldamento della vasca idromassaggio. Per attivare la funzione di RISPARMIO ENERGETICO, procedere come segue:

Premendo il pulsante, il LED inizia a lampeggiare.

Premere il pulsante o per impostare il tempo di riscaldamento (1-999 ore).

Premere nuovamente il pulsante per confermare.

Una volta che il tempo di riscaldamento è stato impostato, il LED inizierà a lampeggiare.

Premere il pulsante o per impostare il timer (0-999 ore). Si tratta dell'intervallo di tempo che precede l'attivazione della funzione di riscaldamento. Se il timer è impostato su 0 ore, il sistema di riscaldamento si attiva immediatamente.

Per confermare l'impostazione, premere nuovamente il pulsante oppure non toccare nulla per 10 secondi. Il LED si accenderà e il timer per l'attivazione della funzione di riscaldamento inizierà il conteggio. Sullo schermo verranno mostrate a fasi alterne la temperatura e l'ora attuali.

Per modificare le impostazioni premere il pulsante e utilizzare il pulsante o per regolare il timer.

Per cancellare le impostazioni, tenere premuto il pulsante per 2 secondi.

Quando la funzione di RISPARMIO ENERGETICO è attivata, è possibile utilizzare tutte le altre funzioni del pannello di controllo (massaggio, filtrazione) ad eccezione della funzione di riscaldamento.

Tale funzione di RISPARMIO ENERGETICO non è automatica. Ogni volta che un ciclo viene completato (timer e tempo di riscaldamento), questa funzione deve essere impostata nuovamente.



PULSANTE DI RISCALDAMENTO: premere il pulsante per attivare il sistema di riscaldamento. Quando la luce del pulsante è rossa, il sistema di riscaldamento è attivato. Quando la luce è verde, l'acqua ha raggiunto la temperatura impostata.

Quando il sistema di riscaldamento viene attivato, il sistema di filtrazione si avvia automaticamente e il pulsante si accende; ruotare la valvola di aspirazione dell'aria in posizione di blocco. Dopo aver spento il sistema di riscaldamento, il sistema di filtrazione continuerà a funzionare.



ISTRUZIONI PER L'USO





PULSANTI DI REGOLAZIONE DELLA TEMPERATURA: premendo il pulsante ▲ o ▼ si attiva il display, che lampeggia mostrando la temperatura impostata per 3 secondi. Successivamente, viene visualizzata la temperatura effettiva dell'acqua. Regolare la temperatura impostata usando il pulsante ▲ o ▼.



La temperatura predefinita è 35°C (95°F).

La temperatura può essere regolata in un range compreso fra 20°C (68°F) e 40°C (104°F).



PULSANTE DEL SISTEMA DI MASSAGGIO HYDROJET™: premere il pulsante  per attivare la funzione HydroJet™. La luce del pulsante  diventerà rossa. Ruotare la valvola di aspirazione dell'aria in posizione di sblocco  per ottenere la massima potenza.

Il sistema si spegnerà automaticamente dopo 1 ora. Non azionare il sistema HydroJet™ in assenza di acqua nella vasca.





PULSANTE DEL SISTEMA DI MASSAGGIO: premere il pulsante  per attivare il sistema massaggiante, che integra una funzione di spegnimento automatico dopo 30 minuti. Quando il sistema massaggiante è attivo, la luce del pulsante diventa rossa.

Non mettere in funzione il sistema massaggiante senza aver prima rimosso la copertura nella spa. In caso contrario, l'aria accumulata all'interno della vasca potrebbe causare danni irreparabili alla copertura. Il sistema di riscaldamento e quello di massaggio possono essere attivati contemporaneamente.

REGOLAZIONE DEL SISTEMA DI MASSAGGIO A 2 LIVELLI: premere una volta per il massaggio a piena potenza (L1). Premere nuovamente per un massaggio a potenza ridotta (L2). Premere una terza volta per disattivare la funzione di massaggio.

Al momento di gonfiare il liner della vasca idromassaggio, assicurarsi che la funzione massaggiante sia stata attivata alla massima potenza.



PULSANTE DI FILTRAZIONE DELL'ACQUA: il pulsante  attiva e disattiva la pompa di filtraggio. Il pulsante  si illumina di rosso quando è attivato.



ATTIVAZIONE WI-FI: per il funzionamento del Wi-Fi e dell'app, consultare il relativo foglietto di istruzioni incluso nella confezione.

LA POTENZA DEL RISCALDATORE PUÒ VARIARE NELLE SEGUENTI CONDIZIONI:

- Quando la temperatura esterna è inferiore a 15°C (59°F).
- Se la copertura è stata rimossa o non è nella posizione corretta. Tenere sempre la copertura sulla vasca idromassaggio quando la si riscalda o non è in uso; irriduce al minimo la perdita di calore e impedisce alla polvere di contaminare l'acqua.
- La temperatura dell'acqua visualizzata sul display potrebbe non essere precisa se il sistema di filtraggio non è stato attivato. Per leggere la temperatura corretta dell'acqua sul display, attivare il sistema di filtraggio per almeno un minuto.
- La temperatura dell'acqua misurata da un termometro esterno può variare di circa 3°C (37,4°F) rispetto alla temperatura visualizzata sul pannello di controllo.

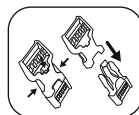

ISTRUZIONI PER L'USO DURANTE IL PERIODO INVERNALE

È importante seguire queste linee guida se si installa la vasca idromassaggio nei mesi invernali. In questo modo si eviteranno danni al riscaldatore della vasca e al materiale del liner, prolungando drasticamente la durata del prodotto.



FREEZE SHIELD®

- Se la temperatura esterna è inferiore a 15°C (59°F), dispiegare e gonfiare l'idromassaggio al chiuso utilizzando la sua pompa integrata per evitare di danneggiare il liner. In questo modo il liner risulterà più flessibile e più facile da montare.
- Continuare l'installazione all'aperto posizionando il liner della vasca idromassaggio nell'area desiderata, quindi collegare la pompa della vasca idromassaggio e riempire d'acqua. La temperatura dell'acqua utilizzata per riempire la vasca deve essere superiore a 6°C (42,8°F). In caso contrario, all'avvio del riscaldatore, sul pannello di controllo comparirà il codice errore E03.
- In caso di guasto al sistema Freeze Shield®, sul display appariranno dei codici errore. Monitorare con regolarità lo stato dell'idromassaggio quando la temperatura esterna scende al di sotto dei 6°C (42,8°F). In caso di periodi di assenza prolungati in periodi dell'anno in cui è probabile le temperature scendano al di sotto dei 6°C, è consigliabile smontare l'idromassaggio e di riporlo seguendo le relative istruzioni per lo smontaggio e la conservazione.
- Eventuali danni dovuti all'utilizzo della vasca idromassaggio in queste condizioni sono responsabilità del cliente. Non utilizzare la vasca idromassaggio quando la temperatura esterna raggiunge i -10°C (14°F); attenersi a quanto indicato nella sezione Istruzioni di smontaggio e conservazione, per le procedure corrette.

ISTRUZIONI PER L'USO

TEMPO DI RISCALDAMENTO

Il tempo necessario affinché l'acqua raggiunga i 40°C (104°F) dipende dalla temperatura iniziale dell'acqua e dalla temperatura esterna. I dati riportati di seguito sono puramente indicativi.

Per visualizzare la temperatura attuale dell'acqua, far funzionare il sistema di filtraggio per almeno un minuto.

Temperatura Esterna	Temperatura Dell'acqua	Temperatura Impostata	Tempo Di Riscaldamento
10°C (50°F)	10°C (50°F)	40°C (104°F)	16-24 ore
15°C (59°F)	15°C (59°F)	40°C (104°F)	12-20 ore
20°C (68°F)	20°C (68°F)	40°C (104°F)	10-18 ore
25°C (77°F)	25°C (77°F)	40°C (104°F)	8-12 ore
30°C (86°F)	30°C (86°F)	40°C (104°F)	5-8 ore

ISTRUZIONI PER LA MANUTENZIONE

Accertarsi che la pompa sia stata scollegata dall'alimentazione prima di effettuare qualsiasi operazione di manutenzione dell'idromassaggio.

LINER

- A causa delle variazioni della temperatura ambiente che possono modificarne la pressione interna, è normale che in certe condizioni il liner della vasca idromassaggio sembri perdere aria. Seguire le istruzioni di montaggio e gonfiare alla pressione esatta, quando necessario.
- Per evitare fuoriuscite d'acqua quando si scollega la pompa dal liner, chiudere il tubo e i prefiltri utilizzando gli appositi tappi

COPERTURA

- La copertura deve essere pulita periodicamente, sia all'interno che all'esterno, con un detergente neutro che non danneggi i materiali in PVC

CARTUCCIA FILTRANTE

- Per ottimizzare le prestazioni del sistema di filtrazione, controllare e pulire il filtro a cartuccia quotidianamente.
- Si consiglia di cambiare il filtro a cartuccia ogni settimana o di sostituirlo se dopo il lavaggio risulta sporco e scolorito.

ACQUA

Molti inquinanti si depositano sotto la superficie dell'acqua. Questi inquinanti possono causare crescite batteriche, di alghe o fungine. Trascorso un certo tempo, sulle superfici sommerse possono formarsi macchie tenaci o depositi di biofilm. Si consiglia pertanto di pulire la vasca idromassaggio con la dovuta regolarità.

- Per mantenere l'acqua pulita, è necessario eseguire il filtraggio e il trattamento chimico ogni giorno. Il sistema di filtrazione elimina i detriti presenti nell'acqua e la disinfezione chimica igienizza l'acqua.
NOTA: Nell'eseguire il trattamento chimico, utilizzare l'apposito dispenser solo con pastiglie (non utilizzare i granuli). Non gettare i prodotti chimici (pastiglie, granuli o liquidi) direttamente nell'acqua, in quanto, depositandosi sul fondo della vasca idromassaggio, potrebbero danneggiarne i materiali e scolorire il PVC.
- La qualità dell'acqua è direttamente correlata alla frequenza di utilizzo della vasca idromassaggio, al numero di utenti e alla manutenzione complessiva. In assenza di trattamento chimico, l'acqua dovrebbe essere cambiata ogni 3 giorni. Si raccomanda vivamente di utilizzare acqua del rubinetto per ridurre al minimo l'influenza di inquinanti indesiderati, come ad esempio sali minerali.
- Si consiglia di fare una doccia prima di utilizzare la vasca idromassaggio, poiché i prodotti cosmetici, le lozioni e altri residui sulla pelle possono degradare rapidamente la qualità dell'acqua.

ISTRUZIONI PER LA MANUTENZIONE

Pastiglie chimiche (non incluse):

- Rimuovere il dispenser dalla vasca idromassaggio quando questa è in uso.
- Dopo aver eseguito il trattamento e prima di utilizzare la vasca idromassaggio, utilizzare un test kit (non incluso) per verificare la composizione chimica dell'acqua. Di seguito sono indicati i valori ideali:

pH	Alcalinità totale	Cloro libero
7,4-7,6	80-120ppm	2-4ppm

- Eventuali danni all'idromassaggio derivanti dall'uso scorretto dei prodotti chimici e da un trattamento non corretto dell'acqua non saranno coperti da garanzia.
- Le sostanze chimiche utilizzate per il trattamento dell'acqua sono potenzialmente tossiche e devono essere maneggiate con cautela. L'esposizione a gas o vapori e l'errata etichettatura e/o stoccaggio dei contenitori di tali sostanze comportano seri rischi per la salute umana e animale.
- Consultare il proprio rivenditore locale per maggiori informazioni sul trattamento delle acque. Prestare estrema attenzione alle istruzioni del produttore.
- L'uso eccessivo di prodotti chimici danneggia la vasca idromassaggio, causando ad esempio (ma non solo), lo scolorimento della stampa, il danneggiamento dei punti di saldatura del materiale e il deterioramento del liner.

ISTRUZIONI DI SMONTAGGIO E CONSERVAZIONE



SVUOTAMENTO

Per drenare la vasca idromassaggio, procedere come indicato in figura. Le immagini sono solo a scopo illustrativo e potrebbero non rispecchiare il prodotto originale. Non in scala.



ASCIUGATURA

- Per far asciugare i vari componenti della vasca idromassaggio, procedere come indicato di seguito. Le immagini sono solo a scopo illustrativo e potrebbero non rispecchiare il prodotto originale. Non in scala.
- E' possibile che rimanga dell'acqua all'interno della pompa, liner, sistema massaggiante e copertura gonfiabile anche una volta che la vasca è stata completamente drenata. Accertarsi che tutti i componenti siano completamente asciutti per prolungare la longevità dell'idromassaggio ed evitare la formazione di muffe.
- Eventuali residui d'acqua all'interno del liner e nella copertura gonfiabile provengono dall'umidità presente nell'aria al momento del gonfiaggio. La quantità d'acqua dipenderà quindi dal grado di umidità dell'aria nell'ambiente circostante.



PULIZIA

I residui di detersivo e i solidi disciolti dai costumi da bagno e dai prodotti chimici possono accumularsi sulle pareti della vasca idromassaggio. Utilizzare acqua e sapone per pulire le pareti e risciacquare accuratamente. Non utilizzare spazzolini con setole dure o detersivi abrasivi.

ISTRUZIONI DI SMONTAGGIO E CONSERVAZIONE



SGONFIAGGIO

- Per sgonfiare la vasca idromassaggio, procedere come indicato in figura.
Le immagini sono solo a scopo illustrativo e potrebbero non rispecchiare il prodotto originale. Non in scala.
- La vasca idromassaggio è dotata di una funzione di sgonfiaggio che rimuove completamente l'aria dall'interno della camera del liner per facilitarne l'immagazzinamento.

RIPARAZIONE

Per riparare la copertura o il fondale interno:

Utilizzare la toppa di riparazione inclusa per riparare strappi o forature.

- Pulire l'area coinvolta e rimuovere con cura la protezione della toppa adesiva.
- Applicare la toppa sull'area danneggiata.
- Attendere almeno 30 secondi prima di gonfiare nuovamente la vasca.

Per riparare le pareti o la base esterna

Utilizzare la toppa di riparazione fornita con il set e della colla (non inclusa) per riparare strappi o forature.

- Pulire e asciugare l'area da riparare.
- Tagliare la toppa in dotazione nella misura appropriata. **NON** rimuovere la pellicola protettiva sul lato adesivo.
- Utilizzare la colla (non inclusa) per rivestire un lato della toppa appena ritagliata. Assicurarsi che la colla sia distribuita in modo uniforme. Attendere 30 secondi, quindi posizionare la toppa con la colla sull'area danneggiata.
- Lasciare la superficie per eliminare eventuali bolle d'aria e tenere premuta con fermezza la toppa per circa due minuti.
- Attendere almeno 30 minuti prima di gonfiare nuovamente la vasca.

CONSERVAZIONE

- Rimuovere tutti gli accessori e assicurarsi che il liner della vasca idromassaggio, la copertura gonfiabile, la pompa e gli accessori siano completamente puliti e asciutti prima di riporli. In caso contrario, durante l'immagazzinamento potrebbero formarsi delle muffe che finirebbero per danneggiare il liner.
- Il liner della vasca idromassaggio dovrebbe essere ripiegato solo a una temperatura ambiente superiore a 15 °C (59 °F), per garantirne la flessibilità.
- Conservare la vasca idromassaggio in un luogo asciutto a una temperatura moderata compresa tra 15°C (59°F) e 38°C (100°F).
- Si raccomanda di conservare il liner della vasca idromassaggio e la copertura gonfiabile all'interno di una scatola di cartone per proteggere meglio il materiale durante i mesi invernali.

GRAZIE PER AVER SCELTO BESTWAY

IT

Estendi subito **gratuitamente** la garanzia del tuo acquisto!
Registra il tuo prodotto entro 30 giorni dall'acquisto e regalati
6 mesi di estensione gratuita della garanzia.



Visita:

WWW.REGISTRAZIONEBESTWAY.IT

e registra subito il tuo prodotto.

La promozione è valida solo nei territori di Italia, Francia, Germania.

RISOLUZIONE PROBLEMI

Problema	Cause probabili	Soluzione
La pompa non funziona	Interruzione di corrente	Controllare l'alimentazione elettrica.
	Guasto al circuito di alimentazione.	Per assistenza, visitare la sezione supporto tecnico sul sito Web www.bestwaycorp.com .
La pompa non riscalda correttamente con il coperchio.	La temperatura impostata è troppo bassa.	Impostare la vasca idromassaggio su una temperatura più elevata; fare riferimento alla sezione sul funzionamento della pompa.
	Cartuccia filtrante sporca.	Pulire/sostituire la cartuccia filtrante (consultare la sezione Pulizia e sostituzione della cartuccia filtrante).
	La vasca idromassaggio non è coperta correttamente.	Controllare e fissare correttamente la copertura
	Guasto all'elemento riscaldante.	Per assistenza, visitare la sezione supporto tecnico sul sito Web www.bestwaycorp.com .
Il sistema massaggiante non funziona.	La pompa si sta surriscaldando.	Scollegare la pompa dall'alimentazione, attendere almeno due ore per consentire il raffreddamento, ricollegare la spina e premere il pulsante del sistema massaggiante.
	La funzione massaggiante si interrompe automaticamente dopo 30 minuti.	Premere il pulsante del sistema massaggiante per riattivare la funzione.
	Guasto alla pompa.	Per assistenza, visitare la sezione supporto tecnico sul sito Web www.bestwaycorp.com .
Gli adattatori della pompa non sono a livello con gli adattatori dell'idromassaggio.	Nel corso del tempo il materiale può deformarsi leggermente; ciò è del tutto normale.	Rialzare la pompa usando un blocco di legno o altro tipo di materiale isolante per portare gli adattatori allo stesso livello con quelli della vasca idromassaggio.
Perdita d'aria nella vasca idromassaggio	Strappo o foratura nel liner	Utilizzare la toppa in dotazione.
	La valvola dell'aria si è allentata	Coprire la valvola con acqua saponata per individuare eventuali perdite d'aria; si noterà la formazione di bolle in corrispondenza della perdita. In questi casi sarà sufficiente stringere la valvola dell'aria ruotandola in senso orario.
L'acqua è sporca	Durata del ciclo di filtrazione insufficiente.	Aumentare il tempo di funzionamento del sistema filtrante
	Cartuccia filtrante sporca.	Pulire/sostituire la cartuccia filtrante (consultare la sezione Pulizia e sostituzione della cartuccia filtrante).
	Il trattamento chimico dell'acqua non è stato eseguito correttamente.	Fare riferimento alle istruzioni contenute nel manuale del prodotto chimico
Test RCD/PRCD non riuscito	Malfunzionamento della vasca idromassaggio o sistema RCD/PRCD	Per assistenza, visitare la sezione supporto tecnico sul sito Web www.bestwaycorp.com .
Il pannello di controllo non funziona	Il pannello di controllo è dotato di un blocco automatico che si attiva dopo 5 minuti di inattività; se l'icona  del blocco è evidenziata, il pannello di controllo è bloccato.	<ol style="list-style-type: none"> Per sbloccare il pannello di controllo, premere il pulsante  per 3 secondi. Se il pannello di controllo non si sblocca, riavviare la pompa scollegando e ricollegando la spina. Se il problema persiste, premere il pulsante  per 2 secondi.
	Il pannello di controllo non è attivo.	Per assistenza, visitare la sezione supporto tecnico sul sito Web www.bestwaycorp.com .
Perdite d'acqua dagli adattatori tra la pompa e la vasca idromassaggio	Problema con le guarnizioni all'interno degli adattatori della pompa	Inserire i tappi di chiusura sulle valvole della vasca per evitare fuoriuscite d'acqua e scollegare la pompa. Controllare che le guarnizioni siano al loro posto.

RISOLUZIONE PROBLEMI

Problema	Cause probabili	Soluzione
Perdite d'acqua dagli adattatori tra la pompa e la vasca idromassaggio	Le guarnizioni si sono spostate.	Aprire gli ingranaggi e sistemare le guarnizioni nella posizione corretta.
	Le guarnizioni si sono danneggiate.	Sostituire le guarnizioni. Per assistenza consultare la sezione di supporto del nostro sito Web, www.bestwaycorp.com
	Gli adattatori non sono stati stretti correttamente	Se le guarnizioni sono nella posizione corretta, gli adattatori si sono allentati. Collegare la pompa alla vasca idromassaggio, stringere manualmente gli adattatori e rimuovere i tappi di chiusura dalle valvole dell'idromassaggio. Se il problema persiste, stringere ulteriormente gli adattatori.
Il sistema di massaggio HydroJet™ non funziona	Il pulsante si accende ma l'acqua non esce dalle bocchette dell'idromassaggio.	Il termofusibile ha interrotto l'alimentazione a causa dell'elevata temperatura raggiunta dal motore. Spegnerne il riscaldatore dell'idromassaggio per circa 3 ore, attendere che la temperatura si abbassi e riavviare la funzione di massaggio HydroJet™. Se il problema persiste, visitare la sezione di assistenza sul sito www.bestwaycorp.com .
	Il sistema HydroJet™ si spegne automaticamente dopo 1 ora.	Riavviare il sistema massaggiante HydroJet™.

SOLO PER LE VASCHE IDROMASSAGGIO ABILITATE AL WI-FI



Problema	Cause probabili	Soluzione
La configurazione Wi-Fi non è andata a buon fine.	La pompa non è stata connessa alla frequenza giusta.	Se il router a cui è collegata la pompa è dual-band e non connesso a una rete a 2,4 GHz, passare a un'altra frequenza dello stesso router (2,4 GHz) e provare ad associare nuovamente la pompa. Le reti a 5 GHz non sono supportate.
	La vasca idromassaggio è troppo lontana dal router.	Controllare con il proprio cellulare che il segnale Wi-Fi sia sufficiente. Se la potenza di segnale è troppo bassa, verificare dove la potenza del segnale Wi-Fi è massima e spostare la vasca idromassaggio in quella posizione.
	La pompa è stata connessa alla rete WiFi sbagliata.	Ricominciare la procedura di connessione e assicurarsi che il nome della rete sia stato digitato correttamente.
	La password Wi-Fi utilizzata durante la connessione è errata.	Iniziare nuovamente la procedura di connessione e assicurarsi che la password sia corretta.
	Il segnale WiFi non è sufficientemente stabile.	1. Verificare che il router funzioni correttamente. 2. Avvicinarsi alla vasca idromassaggio e controllare la potenza di segnale sul telefono. Se il segnale non è stabile, verificare le condizioni del router. Se la potenza di segnale risulta sufficiente, ripetere la procedura per collegare la vasca idromassaggio alla rete.
	Un apparecchio nelle vicinanze della pompa della vasca idromassaggio o del router sta interferendo con il segnale.	La connettività Wi-Fi può essere interrotta da interferenze elettromagnetiche o di altro tipo. Tenere l'apparecchio lontano da altri dispositivi elettronici che possono causare interferenze.
	Il telefono non si connette alla rete Wi-Fi durante la registrazione.	Controllare che il dispositivo non sia in modalità aereo. Assicurarsi di disattivare la modalità aereo quando ci si collega alla rete Wi-Fi.
	Problema con l'app.	Consultare la sezione d'aiuto nell'APP per suggerimenti completi e aggiornati sulla risoluzione dei problemi. Per assistenza, visitare la sezione supporto tecnico sul sito Web www.bestwaycorp.com .

RISOLUZIONE PROBLEMI





SPIA LUMINOSA DEL WIFI

Luce LED	Significato	Soluzione
La spia lampeggia lentamente	Pronta essere connessa al router.	Collegare la pompa al WiFi usando il telefono.
La spia è accesa	Collegamento al router riuscito.	N/A - già connesso al Wi-Fi.
La spia lampeggia velocemente.	Segnale WiFi assente.	Controllare lo stato del router e ripetere le procedure per collegare la vasca idromassaggio alla rete.
La spia è spenta	Guasto alla spia luminosa o problema al modulo WiFi	Per assistenza, visitare la sezione supporto tecnico sul sito Web www.bestwaycorp.com .





CODICI ERRORE

Codice di errore	Cause probabili	Soluzione
<p>I sensori di flusso dell'acqua funzionano senza premere il pulsante di filtrazione o riscaldamento.</p> 	Le banderuole del sensore di flusso dell'acqua non sono rientrate nella posizione corretta.	Scollegare con cautela la spina, battere leggermente sul lato della pompa e ricollegarla.
	Avaria dei sensori di flusso dell'acqua.	Per assistenza, visitare la sezione supporto tecnico sul sito Web www.bestwaycorp.com .
<p>I sensori di flusso dell'acqua non rilevano una quantità sufficiente di acqua durante le funzioni di filtraggio e/o riscaldamento.</p> 	I due tappi di chiusura sono rimasti dentro alla vasca.	Rimuovere i tappi prima di avviare la funzione di riscaldamento. Fare riferimento alla sezione sulle istruzioni di assemblaggio per maggiori informazioni.
	La cartuccia di filtraggio è sporca.	Rimuovere il gruppo filtrante dall'interno della vasca idromassaggio e premere il pulsante della funzione di filtraggio o riscaldamento. Se non compare alcun codice errore, pulire o sostituire la cartuccia filtrante della pompa.
	Attivare il sistema di filtraggio o riscaldamento e mettere la mano davanti al tubo di uscita all'interno della vasca per verificare che l'acqua stia fuoriuscendo.	Per assistenza, visitare la sezione supporto tecnico sul sito Web www.bestwaycorp.com .
	<ul style="list-style-type: none"> • Se l'acqua non fuoriesce significa che c'è un guasto alla pompa • Se l'acqua fuoriesce ma il codice errore continua a ripresentarsi, si è verificato un guasto ai sensori di flusso dell'acqua. 	
	Il filtro è ostruito.	<ol style="list-style-type: none"> 1. Pulire il filtro e controllare che non sia danneggiato. Sostituirlo o reinstallarlo se necessario. 2. Per assistenza, visitare la sezione di supporto sul nostro sito web, www.bestwaycorp.com.
I tubi all'interno del liner sono piegati/deformati o il flusso dell'acqua è insufficiente	Controllare il collegamento della vasca idromassaggio per accertarsi che le tubazioni non si stiano deformando. Per assistenza, visitare la sezione di supporto sul nostro sito Web, www.bestwaycorp.com .	
Le griglie dei prefiltri sono ostruite da accumuli di calcio causati da un elevato grado di durezza dell'acqua.	<ol style="list-style-type: none"> 1. Svuotare la vasca idromassaggio e posizionare una manichetta dell'acqua all'interno dei tubi per lavare via i detriti. Per accertarsi di aver rimosso tutti i detriti, eseguire questa operazione sia dall'esterno che dall'interno della vasca. 2. Usare uno spazzolino da denti per rimuovere eventuale sporco ostinato. 3. Per assistenza, visitare la sezione supporto tecnico sul sito Web www.bestwaycorp.com. 	

CODICI ERRORE

Codice di errore	Cause probabili	Soluzione
<p>I sensori di flusso dell'acqua non rilevano una quantità sufficiente di acqua durante le funzioni di filtraggio e/o riscaldamento.</p> 	<p>Le guarnizioni sono usurate o danneggiate.</p>	<ol style="list-style-type: none"> 1. Controllare che le guarnizioni all'interno del giunto non siano danneggiate. Svitare i giunti e rimuovere la guarnizione per un'ulteriore ispezione. Per assistenza, visitare la sezione supporto tecnico sul sito Web www.bestwaycorp.com. 2. Per assistenza, visitare la sezione supporto tecnico sul sito Web www.bestwaycorp.com.
<p>Il termometro della pompa mostra una temperatura dell'acqua inferiore a 4°C (40°F).</p> 	<p>La temperatura dell'acqua è inferiore a 4°C (40°F).</p>	<p>La vasca idromassaggio non è progettata per operare a temperature dell'acqua inferiori a 4°C (40°F). Scollegare la pompa e riavviarla solo quando la temperatura dell'acqua raggiunge i 6°C (42,8°F).</p>
	<p>Se la temperatura dell'acqua è superiore a 7°C (44,6°F), ciò significa che il termometro della pompa è guasto.</p>	<p>Per assistenza, visitare la sezione supporto tecnico sul sito Web www.bestwaycorp.com.</p>
<p>Il termometro della pompa rileva una temperatura dell'acqua superiore a 50°C (122°F).</p> 	<p>La temperatura dell'acqua è superiore a 50°C (122°F).</p>	<p>La vasca idromassaggio non è progettata per operare a temperature dell'acqua superiori a 40°C (104°F). Scollegare la pompa e riavviarla solo quando la temperatura dell'acqua risulta pari o inferiore a 38°C (100°F)</p>
	<p>La temperatura ambiente è superiore a 40°C (104°F) o la vasca idromassaggio è stata esposta alla luce solare diretta per un periodo prolungato.</p>	<p>Scollegare e staccare la pompa e scaricare la vasca idromassaggio. Dopo 15 minuti, riattaccare la pompa, ricollegarla e riavviare la funzione di riscaldamento. Se il codice errore si ripresenta, valutare l'opportunità di spostare l'idromassaggio in una posizione riparata dalla sole.</p>
	<p>Se la temperatura dell'acqua è inferiore a 45°C (113°F), ciò significa che il termometro della pompa è guasto.</p>	<p>Per assistenza, visitare la sezione supporto tecnico sul sito Web www.bestwaycorp.com.</p>
<p>Il termometro della pompa ha problemi di connessione.</p> 	<p>Problema di connessione fra il sensore della temperatura e del PCB</p>	<p>Scollegare la vasca idromassaggio, attendere 5 minuti, quindi ricollegarla accendendo la pompa. Se il codice errore si ripresenta, visitare la sezione di assistenza del nostro sito web, www.bestwaycorp.com.</p>
<p>Il termometro della pompa rileva una temperatura dell'acqua superiore a 52°C (125,6°F).</p> 	<p>La temperatura dell'acqua è superiore a 52°C (125,6°F).</p>	<p>La vasca idromassaggio non è progettata per operare a temperature dell'acqua superiori a 40°C (104°F). Scollegare la pompa e riavviarla solo quando la temperatura dell'acqua risulta pari o inferiore a 38°C (100°F)</p>
	<p>La temperatura ambiente è superiore a 40°C (104°F) o la vasca idromassaggio è stata esposta alla luce solare diretta per un periodo prolungato.</p>	<p>Scollegare e staccare la pompa e scaricare la vasca idromassaggio. Dopo 15 minuti, riattaccare la pompa, ricollegarla e riavviare la funzione di riscaldamento. Se il codice errore si ripresenta, valutare l'opportunità di spostare l'idromassaggio in una posizione riparata dalla sole.</p>
	<p>Se la temperatura dell'acqua è inferiore a 45°C (113°F), ciò significa che il termometro della pompa è guasto.</p>	<p>Per assistenza, visitare la sezione supporto tecnico sul sito Web www.bestwaycorp.com.</p>

CODICI ERRORE

Codice di errore	Cause probabili	Soluzione
<p>Perdita d'acqua all'interno della pompa.</p> 	Il sistema ha rilevato una perdita d'acqua all'interno della pompa.	Per assistenza, visitare la sezione supporto tecnico sul sito Web www.bestwaycorp.com .
<p>Connessione del modulo Wi-Fi non riuscita.</p> 	Avaria al modulo WiFi	Per assistenza, visitare la sezione supporto tecnico sul sito Web www.bestwaycorp.com . NOTA: premere un pulsante qualsiasi per disattivare il codice errore e continuare a utilizzare la vasca idromassaggio senza la connessione Wi-Fi.
<p>L'elettricità rilevata nel cavo di messa a terra.</p> 	È possibile che un altro elettrodomestico nell'abitazione stia causando una dispersione di corrente.	Rivolgersi immediatamente a un elettricista per verificare la presenza di corrente all'interno del collegamento di messa a terra. Se il problema persiste, per utilizzare la vasca idromassaggio in modo sicuro, si consiglia vivamente di collegare la spina della vasca idromassaggio a una presa con messa a terra indipendente.
	Possibile avaria della pompa	Per assistenza, visitare la sezione supporto tecnico sul sito Web www.bestwaycorp.com .
<p>Messa a terra non riuscita.</p> 	Problema con il sistema di messa a terra della presa a cui è collegata la vasca	Collegare la pompa della vasca idromassaggio a una presa diversa o rivolgersi a un elettricista che controlli la presa a muro. Se il problema persiste, si consiglia di dotare la presa a muro di un collegamento di messa a terra indipendente.
	Possibile avaria della pompa.	Per assistenza, visitare la sezione supporto tecnico sul sito Web www.bestwaycorp.com .

TERMINI DI GARANZIA

Per assistenza e per registrare il prodotto, visitare il sito bestwaycorp.com/support.



LAY-Z-SPA®

MANUEL DE L'UTILISATEUR

TABLE DES MATIÈRES

CONSIGNES DE SÉCURITÉ

P. 132

- Lisez attentivement les consignes de sécurité et les avertissements importants avant d'utiliser l'appareil et conservez ce manuel pour pouvoir vous y référer ultérieurement. Le non-respect des consignes de sécurité peut entraîner des blessures graves, voire mortelles, pour les utilisateurs.

DESCRIPTION DU PRODUIT

P. 137

- Lisez attentivement toutes les informations relatives au produit fournies dans ce manuel, y compris les spécifications de l'appareil de chauffage. Le chauffage du spa doit être utilisé avec une prise de courant ayant la tension et la puissance correspondantes.

PIÈCES DÉTACHÉES ET OUTILS NÉCESSAIRES

P. 137

- Pour vérifier les pièces incluses dans le carton, consultez la liste des pièces indiquée sur l'emballage. Vérifiez que les pièces de l'équipement correspondent au modèle que vous avez acheté. Pour vérifier les pièces incluses dans le carton, consultez la liste des pièces indiquée sur l'emballage. Vérifiez que les pièces de l'équipement correspondent au modèle que vous avez acheté.
- En cas de pièces endommagées ou manquantes au moment de l'achat, consultez notre site Internet bestwaycorp.com/support.

INSTRUCTIONS D'INSTALLATION

P. 137

- Pour les instructions d'installation, reportez-vous aux illustrations figurant sur l'emballage. Les dessins ne sont donnés qu'à titre d'illustration. Ils sont susceptibles de ne pas refléter le produit réel. Pas à l'échelle.
- Bestway ne sera pas responsable des dommages causés au spa en raison d'une mauvaise manipulation ou du non-respect de ces instructions.

INSTRUCTIONS D'UTILISATION

P. 139

- Pour les instructions d'utilisation, reportez-vous aux étapes de l'illustration dans ce manuel. Les dessins ne sont donnés qu'à titre d'illustration. Ils sont susceptibles de ne pas refléter le produit réel. Pas à l'échelle.
- Bestway ne sera pas responsable des dommages causés au spa en raison d'une mauvaise manipulation ou du non-respect de ces instructions.

INSTRUCTIONS D'ENTRETIEN

P. 141

- Le liner, la bâche, la cartouche de filtration, l'eau et les produits chimiques doivent être entretenus pour préserver les performances de votre spa. Le non-respect des consignes de cette section peut mettre en danger votre santé et celle de votre famille.

TABLE DES MATIÈRES

DÉMONTAGE ET INSTRUCTIONS DE STOCKAGE

P. 142

- Assurez-vous que votre spa est parfaitement propre et sec avant de le ranger. Si toutes les pièces ne sont pas totalement sèches, des moisissures peuvent apparaître.
- Stockez dans un endroit sec à une température modérée comprise entre 15 °C et 38 °C.

DÉPANNAGE

P. 144

- Pour obtenir de l'aide en cas de problème avec votre spa, veuillez consulter la section Dépannage de ce manuel.

CODES D'ERREUR

P. 146

- Pour obtenir de l'aide en cas de problème avec votre spa, veuillez consulter la section Codes d'erreur de ce manuel.

INFORMATIONS SUR LA GARANTIE

P. 148

- Pour plus d'informations sur les conditions de garantie, consultez notre site Internet sur www.bestwaycorp.com.

CONSIGNES DE SÉCURITÉ

LISEZ ET SUIVEZ TOUTES LES INSTRUCTIONS.

Lisez attentivement, tenez compte et suivez toutes les indications de ce manuel d'utilisation avant d'installer et d'utiliser le spa. Ces mises en garde, instructions et consignes de sécurité traitent de certains risques courants liés aux loisirs aquatiques, mais ils ne peuvent en aucun cas couvrir tous les risques et dangers. Prenez toujours des précautions et faites preuve de bon sens quand vous pratiquez des activités aquatiques. Conservez ces informations pour une utilisation ultérieure. De plus, les informations suivantes peuvent être fournies en fonction du type de spa. Conservez ces instructions dans un endroit sûr. Si des instructions sont perdues, veuillez contacter le fabricant ou les rechercher sur le site www.bestwaycorp.com.

AVERTISSEMENTS - SÉCURITÉ DE L'INSTALLATION

- L'appareil doit être alimenté par un dispositif à courant résiduel (RCD) dont le courant résiduel nominal de fonctionnement ne dépasse pas 30 mA.
- Le spa doit être alimenté par une source de courant mise à la terre.
- La source d'alimentation située sur le mur du bâtiment doit être éloignée de plus de 4 m du bassin.
- Le spa doit être raccordé à une prise d'alimentation mise à la terre avec un cordon d'alimentation équipé d'une fiche et d'un disjoncteur différentiel avec un courant de déclenchement de 10 mA.
- Le spa ne doit être branché directement que sur une prise de courant avec mise à la terre du câblage fixe.
- La prise doit être accessible après l'installation du spa.
- Les installations électriques doivent suivre les règles de câblage nationales, consultez un électricien qualifié pour toute question.
- Ne pas enterrer le cordon d'alimentation. Placez le cordon de manière à minimiser les problèmes provoqués par des tondeuses, taille-haies ou autre équipement.
ATTENTION : Afin d'éviter tout risque de réenclenchement involontaire du coupe-circuit thermique, cet appareil ne doit pas être alimenté par un dispositif de commutation externe, tel qu'une minuterie, ni raccordé à un circuit qui est régulièrement mis en marche et arrêté.
- Lisez les instructions avant d'utiliser l'appareil et l'installation/le remontage à chaque fois.

AVERTISSEMENTS - RISQUE D'ÉLECTROCUTION POUR ÉVITER TOUTE ÉLECTROCUTION, N'UTILISEZ PAS LE SPA EN CAS DE PLUIE, D'ORAGE OU D'ÉCLAIRS.

- N'utilisez pas de rallonge pour raccorder l'appareil à l'alimentation électrique ; prévoyez une prise de courant correctement située.
- Ne branchez ou ne débranchez pas l'appareil si votre main est mouillée.

CONSIGNES DE SÉCURITÉ

- N'utilisez jamais un appareil électrique lorsque vous vous trouvez dans votre spa ou lorsque votre corps est mouillé. Ne laissez aucun appareil électrique, comme une lampe, un téléphone, une radio ou une télévision, à moins de 2 m d'un spa.
- Installez-le à au moins 2 m de toutes les surfaces métalliques.
- Aucune partie de l'appareil ne doit être située au-dessus du bassin pendant l'utilisation.
- Les parties contenant des pièces sous tension, à l'exception des pièces fournies avec une tension extra-basse de sécurité ne dépassant pas 12 V, ne doivent pas être accessibles à une personne se trouvant dans le bassin. Les pièces contenant des composants électriques, à l'exception des télécommandes, doivent être situées ou fixées de manière à ne pas pouvoir tomber dans le bassin.
- Pour la sécurité électrique, un PRCD est incorporé dans le cordon d'alimentation. Si la fuite de courant détectée est supérieure à 10 mA, le dispositif se déclenchera et coupera l'alimentation électrique. Dans un tel cas, veuillez débrancher et cesser d'utiliser le spa immédiatement. Ne réparez pas le produit par vous-même. Consultez notre site web www.bestwaycorp.com pour obtenir les informations nécessaires.
- Si le cordon d'alimentation est endommagé, il doit être remplacé par le fabricant, son agent de service ou des personnes de qualification similaire afin d'éviter tout danger.
- Pour réduire le risque d'électrocution, n'utilisez pas de rallonge pour brancher l'appareil sur le secteur ; prévoyez une prise correctement située.

AVERTISSEMENTS - POUR RÉDUIRE LE RISQUE DE BLESSURE

- L'eau d'un spa ne doit jamais dépasser 40 °C (104 °F). Les températures d'eau comprises entre 38 °C (100 °F) et 40 °C (104 °F) sont considérées comme étant sûres pour un adulte en bonne santé. Des températures d'eau plus basses sont recommandées pour les jeunes enfants et si le spa doit être utilisé plus de 10 minutes.
- Étant donné que des températures d'eau excessives présentent un risque élevé de dommage au fœtus durant les premiers mois de la grossesse, les femmes enceintes ou potentiellement enceintes doivent limiter la température de l'eau du spa à 38 °C (100 °F). Limitez l'utilisation à 10 minutes par séance.
- Si vous avez l'impression que l'eau est trop chaude, avant d'entrer dans un spa, l'utilisateur doit mesurer la température de l'eau avec un thermomètre précis. Si la température de l'eau est supérieure à 45 °C, cessez d'utiliser le spa jusqu'à ce que la température soit ramenée en dessous de 40 °C. Lorsque vous utilisez un thermomètre externe, la température indiquée sur le panneau de commande et le thermomètre externe peuvent être différents. La différence devrait être d'environ 3 degrés. Cette situation est normale en raison de l'emplacement différent où les deux instruments lisent la température.
- La consommation d'alcool, de drogues ou de médicaments avant ou pendant l'utilisation du spa peut entraîner la perte de conscience et un risque de noyade.
- Les personnes souffrant d'obésité ou ayant des antécédents médicaux de maladie cardiaque, d'hypotension ou d'hypertension artérielle, de problèmes vasculaires ou de diabète doivent consulter un médecin avant d'utiliser le spa.
- Les personnes prenant des médicaments doivent consulter un médecin avant d'utiliser un spa, car certains médicaments peuvent induire une somnolence, tandis que d'autres peuvent affecter le rythme cardiaque, la pression sanguine et la circulation.
- Évitez de mettre votre tête sous l'eau à tout moment.
- Évitez d'avaler l'eau du spa.
- Tenez compte du fait que la plage de température confortable d'utilisation peut être inférieure à la température maximale de sécurité.
- Ne faites jamais fonctionner le spa si les tuyaux d'entrée et de sortie sont cassés ou manquants. N'essayez jamais de remplacer les tuyaux d'entrée et de sortie. Consultez notre site web www.bestwaycorp.com pour obtenir les informations nécessaires.
- Ne versez jamais d'eau à une température de plus de 40 °C (104 °F) directement dans le bassin du spa.
- N'utilisez pas le spa seul.
- Les personnes porteuses de maladies infectieuses ne doivent pas utiliser le spa.
- N'utilisez pas le spa immédiatement après un exercice intense.
- Quittez immédiatement le spa si vous vous sentez mal à l'aise ou si vous avez sommeil.
- Entrez et sortez toujours du spa lentement et prudemment. Les surfaces mouillées sont glissantes.
- La pompe doit être testée avant chaque utilisation. Pour la tester, suivez les instructions de la pompe.
- Gardez toujours la prise sèche, il est absolument interdit de la brancher avec une fiche humide.
- Débranchez toujours l'appareil :
 - Avant le nettoyage ou toute autre opération d'entretien.
 - Si vous le laissez sans surveillance pendant les vacances.
- Ne portez jamais de lentilles de contact dans votre spa.

CONSIGNES DE SÉCURITÉ

DANGER - Risque de blessure. Les raccords d'aspiration de ce spa sont dimensionnés pour répondre au débit d'eau spécifique créé par la pompe. Si vous avez besoin de changer les raccords d'aspiration ou la pompe, vérifiez que les débits soient compatibles. Ne faites jamais fonctionner le spa si les raccords d'aspiration sont cassés ou manquants. Ne remplacez jamais un raccord d'aspiration par un raccord dont le débit est inférieur à celui indiqué sur le raccord original.

ATTENTION : Après avoir utilisé votre spa pendant 3 à 5 ans, pour garantir la sécurité et les performances du spa, les principaux composants, tels que l'élément chauffant, le moteur de la soufflerie d'air et les clapets anti-retour, doivent être vérifiés par un électricien professionnel. Si l'électricien trouve des problèmes lors de l'inspection, consultez notre site web www.bestwaycorp.com pour obtenir les informations nécessaires.

AVERTISSEMENTS - SÉCURITÉ DES PERSONNES NE SACHANT PAS NAGER

- La surveillance continue, active et vigilante par un adulte expérimenté des personnes ne sachant pas nager ou ne nageant pas très bien est toujours nécessaire, notamment dans les spas fitness (en n'oubliant pas que les enfants de moins de 5 ans courent le plus de risques de noyade).
- Désignez un adulte expérimenté pour surveiller le spa à chaque fois qu'il est utilisé.
- Les personnes ne sachant pas nager ou nageant mal doivent porter un équipement de protection individuelle, notamment lorsqu'elles utilisent le spa fitness.
- Quand le spa n'est pas utilisé ou surveillé, enlevez tous les jouets du spa et de ses alentours pour éviter d'attirer les enfants vers le spa.

AVERTISSEMENTS - DISPOSITIFS ET ÉQUIPEMENTS DE SÉCURITÉ

- Une bâche de sécurité ou un autre dispositif de protection de la sécurité doit être utilisé, ou toutes les portes ou fenêtres (le cas échéant) doivent être fermées pour prévenir tout accès non autorisé au spa.
- Les barrières, les bâches, les alarmes ou autres dispositifs de sécurité similaires sont utiles, mais ne peuvent pas remplacer la surveillance continue et expérimentée d'un adulte.
- Il est recommandé de conserver un équipement de sauvetage (par ex. une bouée) près du spa (le cas échéant).
- Conservez un téléphone en état de marche et une liste de numéros de téléphone de secours à proximité du spa.
- Il est recommandé de consulter des experts et/ou les autorités locales pour appliquer les lois/réglementations locales ou nationales en ce qui concerne les clôtures de sécurité enfants, les barrières de sécurité, l'éclairage et d'autres obligations de sécurité.

AVERTISSEMENTS - UTILISATION DU SPA EN TOUTE SÉCURITÉ

- Incitez tous les utilisateurs, en particulier les enfants, à apprendre à nager.
 - Apprenez les gestes qui sauvent (réanimation cardiopulmonaire) et remettez régulièrement à jour les connaissances acquises. Ces gestes peuvent sauver une vie en cas d'urgence.
 - Enseignez à tous les utilisateurs du spa, y compris les enfants, ce qu'il faut faire en cas d'urgence.
 - Ne plongez jamais dans un plan d'eau peu profond, sous peine de blessures graves ou mortelles.
 - N'utilisez pas le spa quand vous buvez de l'alcool ou que vous prenez des médicaments, car cela peut nuire à vos capacités d'utiliser le spa en toute sécurité.
 - Quand vous utilisez des bâches, enlevez-les complètement de la surface de l'eau avant de pénétrer dans le spa.
 - Protégez les occupants du spa des maladies liées à l'eau en traitant l'eau du spa et en ayant une bonne hygiène. Consultez les consignes pour le traitement de l'eau dans la notice d'utilisation.
 - Rangez les produits chimiques et les accessoires hors de portée des enfants.
 - Installez les panneaux fournis sur le spa ou à une distance de 2 mètres du spa de manière clairement visible.
 - Une fois retirées, les échelles amovibles doivent être conservées de manière sûre pour que les enfants ne puissent y grimper.
 - Cet appareil peut être utilisé par des enfants âgés d'au moins 8 ans et par des personnes ayant des capacités physiques, sensorielles ou mentales réduites ou dénuées d'expérience ou de connaissance, s'ils (si elles) sont correctement surveillé(e)s ou si des instructions relatives à l'utilisation de l'appareil en toute sécurité leur ont été données et si les risques encourus ont été appréhendés. Les enfants ne doivent pas jouer avec l'appareil. Le nettoyage et l'entretien par l'utilisateur ne doivent pas être effectués par des enfants sans surveillance.
 - Les enfants sont attirés par l'eau, fixez toujours une bâche sur le spa après chaque utilisation.
- DANGER** - Risque de noyade accidentelle (en particulier les enfants de moins de 5 ans). Faites preuve

CONSIGNES DE SÉCURITÉ

d'une extrême prudence pour éviter tout accès non autorisé des enfants. Pour vous en assurer, un adulte doit sécuriser les moyens d'accès ou bien installer un dispositif de protection sur le spa. Pour éviter les accidents pendant l'utilisation du spa, assurez-vous que les enfants restent en permanence sous la surveillance d'un adulte.

AVERTISSEMENTS - ENTRETIEN DE L'EAU ET UTILISATION DES PRODUITS CHIMIQUES

- N'ajoutez jamais d'eau aux produits chimiques. Versez toujours les produits chimiques dans l'eau pour éviter les vapeurs intenses ou les réactions violentes pouvant entraîner une projection de produits chimiques.
- En ce qui concerne les informations relatives au nettoyage, à l'entretien de l'eau et à l'élimination de l'eau, veuillez consulter le paragraphe « ENTRETIEN ».
- N'utilisez pas le spa pendant le traitement chimique.
- Aucun produit chimique de traitement ne doit être appliqué manuellement tant que des personnes se trouvent dans le spa.
- Consultez votre autorité locale pour connaître les réglementations sur l'eau en ce qui concerne l'approvisionnement en eau approprié pour le remplissage du spa.

AVERTISSEMENTS - INSTALLATION ET STOCKAGE EN TOUTE SÉCURITÉ

- Nous vous recommandons vivement de ne pas déplier et gonfler le spa si la température ambiante est inférieure à 15 °C. Nous vous suggérons de gonfler le spa à l'intérieur, puis de continuer l'installation à l'extérieur. Si la température extérieure est inférieure à 6 °C, le chauffage du spa doit toujours être allumé. Dans ce mode, la fonction antigel Freeze Shield® permet de maintenir la température interne entre 6 °C et 10 °C pour éviter les dommages causés par le gel de l'eau dans les tuyaux ou dans le système de circulation.

ATTENTION : Si des alarmes apparaissent sur le spa, le système Freeze Shield® s'arrête de fonctionner. Vérifiez l'état de votre spa si la température extérieure est inférieure à 6 °C. En cas d'absence prolongée du domicile, lorsqu'il y a un risque que les températures descendent en dessous de 6 °C, nous vous suggérons fortement de démonter le spa et de le stocker en suivant la procédure de stockage.

- Ne laissez pas le spa vide pendant une période prolongée. N'exposez pas le spa à la lumière directe du soleil pendant une période prolongée.
- Lorsque l'appareil n'est pas utilisé pendant une longue période, par exemple en hiver, le kit spa ou piscine doit être démonté et stocké en intérieur.
- Ne placez pas le spa sur une surface glissante et assurez-vous qu'elle est débarrassée de tout objet pointu avant installation.
- Pour éviter d'endommager la pompe, le spa ne doit jamais être utilisé s'il n'est pas rempli d'eau.
- Pour des raisons de sécurité, utilisez uniquement les accessoires fournis par le fabricant du spa.
- En ce qui concerne les informations relatives à l'installation, veuillez vous reporter au paragraphe ci-dessous dans la notice.
- Chaque fois que le spa est vidé, le filtre doit être nettoyé (et drainé/séché, le cas échéant).
- Veuillez vérifier l'équipement avant de l'utiliser. Contactez le service client de Bestway à l'adresse indiquée dans ce manuel en cas de pièce endommagée ou manquante au moment de l'achat. Vérifiez que les pièces de l'équipement correspondent au modèle que vous avez acheté.
- Ce produit n'est pas destiné à un usage commercial.
- Gardez toujours la couverture du spa en place pour minimiser la perte de chaleur pendant le chauffage du spa entre les utilisations (mais pas pendant qu'il est utilisé). Assurez-vous que la couverture est bien ajustée, conformément aux instructions, afin de maximiser l'isolation. Il est recommandé que la couverture, lorsqu'elle n'est pas utilisée, ne soit pas posée au sol afin de conserver sa propreté (en particulier la surface à proximité de la surface de l'eau du spa). La couverture doit être rangée dans un endroit approprié, où elle ne risque pas d'être endommagée ou de causer des dommages.
- Vérifiez la température de l'eau et envisagez de la réduire pendant les périodes où le spa n'est pas utilisé.
- Selon les conditions extérieures, prévoyez d'éteindre complètement le chauffage si vous n'utilisez pas le spa pendant une période prolongée (lorsque le spa offre cette option, mais maintient toujours la désinfection résiduelle/les valeurs de pH).
- Il est recommandé d'utiliser une bâche textile isolante au sol sous le spa pour minimiser la perte de chaleur par le fond du spa.
- Gardez les filtres dans un état propre afin de maintenir des conditions de fonctionnement appropriées pour la pompe et d'éviter un remplacement inutile de l'eau et une nouvelle phase de chauffage.

CONSIGNES DE SÉCURITÉ

- Gardez le spa à distance des zones de repos afin de minimiser les perturbations sonores.
- Ne placez pas la couverture sur le sol ou sur toute autre surface sale lorsqu'elle n'est pas fixée sur le spa.
- Lorsque vous utilisez le spa, la couverture doit être placée dans un endroit sec et propre, faute de quoi elle va se salir et développer des bactéries. Les bâches ne doivent pas être posées sur des tables en bois ou des terrasses en bois en raison du risque de décoloration du bois. Un dispositif de levage de la couverture ou un équipement similaire est utile pour s'assurer que la couverture n'entre pas en contact avec le sol. Un dispositif de levage de la couverture est vivement recommandé pour les spas installés dans des locations.
- Il est recommandé de s'adresser auprès d'un entrepreneur qualifié ou d'un ingénieur en construction pour vérifier que le matériau support est suffisamment solide pour supporter la charge théorique maximale du spa, de l'eau du spa et des baigneurs. Consultez les informations sur le poids en charge sur l'emballage.

AVERTISSEMENTS —UNIQUEMENT POUR LES SPAS ÉQUIPÉS DE WI-FI

- Fréquence de fonctionnement de l'émetteur du Wi-Fi : 2412~2472 MHz
- Puissance de sortie maximale de l'émetteur Wi-Fi : 18 dBm
- Fréquence de fonctionnement de l'émetteur du Bluetooth LE : 2402~2480 MHz
- Puissance de sortie maximale de l'émetteur Bluetooth LE : 8 dBm

CONSERVEZ CES INSTRUCTIONS

ÉLIMINATION



Les produits électriques ne doivent pas être jetés avec les ordures ménagères. Veuillez jeter le produit dans les installations de collecte dédiées. Consultez la réglementation en vigueur ou votre revendeur pour obtenir des conseils de recyclage.

INSTRUCTIONS TECHNIQUES DE SÉCURITÉ

Disjoncteur différentiel (PRCD)

- Avant de brancher la fiche dans la prise de courant, vérifiez que l'intensité du courant dans la prise soit adaptée à la pompe.
- Le spa est un appareil électrique de classe I et il faut le brancher directement sur une prise mise à la terre. Il est recommandé d'utiliser uniquement une prise pouvant résister à l'humidité et capable de supporter une charge de courant élevée. Avant d'utiliser le spa, vérifiez régulièrement la fiche et la prise pour déceler tout signe de détérioration. N'utilisez pas le spa si la fiche ou la prise est endommagée. Si vous n'êtes pas certain de la qualité de l'alimentation électrique, veuillez consulter un électricien qualifié avant de l'utiliser.
- La prise du disjoncteur différentiel doit être testée avant chaque utilisation pour éviter tout risque d'électrocution.
- N'utilisez pas la pompe si ce test échoue. Pour obtenir de l'aide, veuillez consulter la section d'assistance de notre site web, www.bestwaycorp.com.

BORNE DE LIAISON ÉQUIPOTENTIELLE DU CHAUFFAGE DU SPA

- Il est recommandé de faire intervenir un électricien qualifié pour raccorder la pompe du spa à une borne de liaison équipotentielle à l'aide d'un conducteur en cuivre de 2,5 mm².

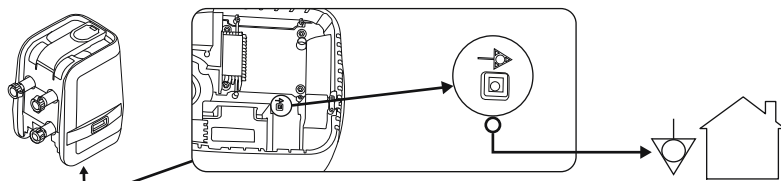

DESCRIPTION DU PRODUIT

SPÉCIFICATION DU CHAUFFAGE DU SPA :

Puissance
220-240V AC, 50Hz, 2150W

PIÈCES DÉTACHÉES ET OUTILS NÉCESSAIRES

Comparez les pièces contenues dans votre boîte aux pièces indiquées sur la partie supérieure de l'emballage. Vérifiez que les pièces de l'équipement correspondent au modèle que vous avez acheté.

Si des pièces sont endommagées ou manquantes au moment de l'achat, visitez notre site web bestwaycorp.com/support.

INSTRUCTIONS D'INSTALLATION

PRÉSENTATION

CHOISIR LE BON EMPLACEMENT :

L'emplacement choisi pour l'installation du spa doit respecter les conditions suivantes :

- En raison du poids combiné de l'eau dans le spa et des utilisateurs, il est extrêmement important que la surface choisie soit capable de supporter uniformément le poids total pendant toute la durée de l'installation du spa.
- L'emplacement choisi ne doit pas dépasser la longueur du cordon du spa par rapport à la prise murale. La prise du spa doit être branchée directement dans la prise murale.
- Pour les installations intérieures et extérieures, une évacuation adéquate doit être prévue.
- La surface doit être plane et lisse. Si la surface est inclinée ou inégale, elle peut créer une charge déséquilibrée sur la structure du spa. Cela peut endommager les points de soudure.
- La surface doit être exempte de tout type d'objet. En raison du poids de l'eau, tout objet placé sous le spa pourrait endommager ou perforer le fond du bassin.
- L'emplacement choisi ne doit pas comporter de lignes électriques aériennes ni d'arbres. Assurez-vous que l'emplacement ne contient pas de tuyaux, de lignes ou de câbles de services publics souterrains de quelque nature que ce soit.
- L'emplacement choisi doit être éloigné de l'entrée de la maison. Ne placez pas d'équipement ou d'autres meubles autour du spa. L'eau qui sort du spa pendant l'utilisation ou en raison d'un dysfonctionnement du produit peut endommager les meubles à l'intérieur de la maison ou autour du bassin.
- N'installez pas le spa sur un tapis ou sur d'autres revêtements de sol (par ex. liège brut, bois ou autres matériaux poreux) qui favorisent ou sont susceptibles d'abriter des moisissures et des bactéries, ou qui pourraient être abîmés par les produits chimiques de traitement utilisés dans le spa.
- Consultez les autorités locales pour connaître les réglementations en matière d'installation.

Surfaces suggérées : herbe, sol dur, béton et toutes les autres surfaces qui respectent les conditions d'installation ci-dessus.

Surfaces déconseillées : terre, sable, gravier, terrasse, balcon, allée, plateforme, sol mou/terre meuble ou toute autre surface qui ne répond pas aux conditions de mise en place ci-dessus.

POUR LES SPAS ÉQUIPÉS DE WI-FI UNIQUEMENT :

Pour choisir l'emplacement correct du spa équipé de Wi-Fi, lisez la notice d'utilisation du Wi-Fi du spa incluse dans l'emballage et ces instructions.

INSTALLATION EN INTÉRIEUR :

Tenez compte des contraintes spécifiques si vous installez le spa à l'intérieur.

- L'humidité est un effet secondaire naturel de l'utilisation d'un spa qui peut causer des dommages matériels si l'on ne prend pas les précautions nécessaires.
- Prenez en compte les effets que la moisissure peut avoir sur le bois, les matériaux de construction ou les objets environnants lorsqu'ils sont exposés aux abords de l'emplacement choisi.

INSTRUCTIONS D'INSTALLATION

- Pour limiter ces effets dans un environnement intérieur, prévoir une ventilation suffisante dans l'espace choisi. Consultez un expert pour vous assurer que la zone d'installation est correctement ventilée avant l'utilisation.
- Pour éviter tout dommage à la maison ou aux biens, n'installez le spa que dans un endroit doté d'un système de vidange adéquat. De l'eau peut s'écouler du spa pendant le remplissage, la vidange ou l'utilisation.

INSTALLATION EXTÉRIEURE :

Tenez compte des contraintes spécifiques si vous installez le spa en extérieur.

- La surface choisie doit être exempte de plantes agressives et d'espèces de mauvaises herbes. Des types de végétation résistante pourraient se développer à travers le liner et créer des fuites d'eau ou d'air. L'herbe ou toute autre végétation susceptibles de provoquer des odeurs ou le développement de matières visqueuses doit être éliminée de l'emplacement choisi.
- L'emplacement choisi ne doit pas comporter de lignes électriques aériennes ni d'arbres. Assurez-vous que l'emplacement ne contient pas de tuyaux, de lignes ou de câbles de services publics souterrains de quelque nature que ce soit.
- Ne laissez pas la surface du spa en plein soleil pendant de longues périodes. Nous recommandons de protéger le spa de la lumière directe du soleil avec une bâche lorsqu'il n'est pas utilisé.
- Consultez vos installateurs professionnels locaux pour connaître les conditions environnementales, telles que les eaux souterraines et le risque de gel.

Suivez les instructions ci-dessus pour choisir la surface et l'emplacement adéquats pour installer votre spa.

REMARQUE : Si des pièces sont endommagées en raison d'une surface d'installation et d'un emplacement non conformes à ces instructions, ces dommages ne seront pas considérés comme un défaut de fabrication et annuleront la garantie et toute demande d'intervention. Il est de la responsabilité du propriétaire de s'assurer que l'emplacement répond aux exigences à tout moment.

INSTRUCTIONS DE MONTAGE

Pour les instructions d'installation, scannez le code QR imprimé sur la bâche avant ou suivez les dessins imprimés sur le dessus de l'emballage. Les dessins ne sont donnés qu'à titre d'illustration. Ils sont susceptibles de ne pas refléter le produit réel. Pas à l'échelle.

- N'utilisez pas de rallonge ou d'adaptateur multiprises avec le chauffage du spa, car cela est dangereux et peut entraîner une surchauffe de la prise, ce qui risque d'endommager l'appareil et les objets environnants.
- Placez le spa loin de la zone de repos afin de minimiser les nuisances sonores.
- Laissez un espace libre d'au moins 1 m autour du spa.
- Ne pas utiliser d'eau salée pour remplir le bassin. De fortes concentrations de sel peuvent corroder les composants métalliques internes.
- Le système de filtration du spa est conçu pour être utilisé uniquement avec la cartouche de filtration. Tout autre composant ajouté à l'intérieur du jeu de filtres peut endommager le système de filtration. Cela ne sera pas pris en charge par la garantie.

REMARQUE : Avant d'assembler le spa, placez le liner au soleil afin d'assouplir le matériau et de le rendre plus facile à installer.

INFORMATIONS SUR LE GONFLAGE

- Lors du gonflage, vous remarquerez que de l'air est expulsé de la zone où le tuyau d'air est raccordé à la pompe. Ceci est normal.
- Ne couvrez pas les trous situés à la base du tuyau de gonflage. Le tuyau de gonflage est conçu pour gonfler le spa à la bonne pression. Ceci aurait pour effet de surgonfler le liner et d'endommager la structure.
- N'utilisez pas de compresseur d'air pour gonfler le spa.
- Ne traînez pas le bassin sur un sol accidenté, car cela peut endommager le liner du spa.
- Gonflez le spa lorsque la température ambiante extérieure est supérieure à 15 °C.

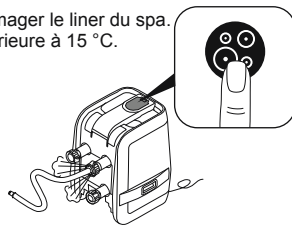

INSTRUCTIONS D'UTILISATION

PANNEAU DE COMMANDE



BOUTON D'ALIMENTATION ON/OFF : Après avoir activé le RCD/PRCD, appuyez sur le bouton (🔌) et maintenez-le enfoncé pendant 2 secondes. Le bouton (🔌) s'allume en vert et le panneau de contrôle peut désormais être utilisé. Appuyez sur la touche (🔌) pendant 2 secondes pour désactiver toutes les fonctions.



BASCULE CELSIUS/FAHRENHEIT : La température peut être affichée en Fahrenheit ou en Celsius.



BOUTON DE VERROUILLAGE/DÉVERROUILLAGE : Pour verrouiller ou déverrouiller la pompe, appuyez sur ce bouton pendant 2 secondes. La pompe dispose également d'un verrouillage automatique de 5 minutes, et ce voyant s'allume.



BOUTON DE LA MINUTERIE D'ÉCONOMIE D'ÉNERGIE : Permet d'éviter le gaspillage d'énergie en réglant l'heure et la durée du cycle de chauffage du spa. Procédez comme suit pour activer la fonction d'ÉCONOMIE D'ÉNERGIE :

Appuyez sur le bouton (🕒) et la LED (💡) commence à clignoter.

Appuyez sur la touche (▲) ou (▼) le bouton pour régler la durée de chauffage (1 à 999 heures).

Appuyez à nouveau sur la touche (🕒) pour confirmer le temps de chauffe.

Après avoir réglé le temps de chauffe, la LED (💡) commence à clignoter.

Appuyez sur la touche (▲) ou (▼) pour régler la minuterie (0 à 999 heures). C'est le temps qui s'écoule avant l'activation de la fonction de chauffage. Si la minuterie est réglée sur 0 heure, le système de chauffage se déclenche immédiatement.

Appuyez à nouveau sur le bouton (🕒) ou ne touchez rien pendant 10 secondes pour valider la configuration. Le voyant (💡) s'allume et la minuterie d'activation de la fonction de chauffage démarre. L'écran affiche alternativement la température actuelle et l'heure.

Pour modifier les paramètres de la minuterie, appuyez sur le bouton (🕒) et utilisez le bouton (▲) ou (▼) pour effectuer le réglage.

Pour annuler les paramètres, appuyez sur le bouton (🕒) pendant 2 secondes.

Lorsque la fonction d'ÉCONOMIE D'ÉNERGIE est activée, toutes les autres fonctions du panneau de contrôle (massage, filtration), à l'exception de la fonction de chauffage, peuvent être utilisées.

La fonction ÉCONOMIE D'ÉNERGIE n'est pas une fonction automatique. Après un cycle complet (minuterie et durée de chauffage), cette fonction doit être réglée à nouveau.



BOUTON DU CHAUFFAGE : Appuyez sur le bouton (🔥) pour activer le système de chauffage.

Quand le voyant au-dessus du bouton (🔥) est rouge, le système de chauffage est activé. Lorsque le voyant est vert, l'eau a atteint la température programmée.

Lorsque le système de chauffage est activé, le système de filtration démarre automatiquement et le bouton (🌀) s'allume ; tournez la vanne d'aspiration d'air en position verrouillée (🔒).

Après avoir éteint le système de chauffage, le système de filtration continue à fonctionner.

Valve d'aspiration d'air

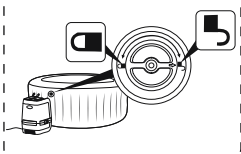

INSTRUCTIONS D'UTILISATION



BOUTONS DE RÉGLAGE DE LA TEMPÉRATURE : En appuyant sur le bouton ▲ ou ▼, l'écran s'active et commence à clignoter en affichant la température réglée pendant 3 secondes. Ensuite, il affichera la température réelle de l'eau. Réglez la température à l'aide de la touche ▲ ou ▼ du bouton.



La température par défaut est de 35 °C.

Le réglage de la température est compris entre 20 °C et 40 °C.



BOUTON DU SYSTÈME DE MASSAGE HYDROJET™ : appuyez sur le bouton 🌀 pour activer la fonction de massage HydroJet™. Le voyant du bouton 🌀 devient rouge lorsqu'il est activé. Tournez la valve d'aspiration d'air en position déverrouillée 🌀 pour obtenir une puissance maximale.

Le système s'éteint automatiquement après une heure. Ne faites pas fonctionner le système de massage HydroJet™ sans eau.



BOUTON DU SYSTÈME DE MASSAGE : Appuyez sur le bouton 🌀 pour activer le système de massage, qui dispose d'une fonction d'arrêt automatique de 30 minutes. Le voyant du bouton devient rouge lorsqu'il est activé.

Ne faites pas fonctionner le système de massage lorsque la couverture est attachée. L'air peut s'accumuler à l'intérieur du spa et causer des dommages irréparables à la couverture. Le chauffage de l'eau et le système de massage peuvent être activés en même temps.

2 NIVEAUX DE RÉGULATION DU MASSAGE : Appuyez une fois pour obtenir le massage à pleine puissance (L1). Appuyez à nouveau pour un massage de puissance inférieure (L2). Appuyez une troisième fois pour désactiver la fonction de massage.

Lorsque vous gonflez le liner du spa, assurez-vous que la fonction de massage est à pleine puissance.



BOUTON DE LA FILTRATION D'EAU : Le bouton 🌀 permet d'allumer et d'éteindre la pompe de filtration. Le bouton 🌀 s'allume en rouge lorsqu'elle est activée.



ACTIVATION DU WI-FI : Pour connaître les instructions d'utilisation du Wi-Fi et de l'application pour smartphone, lisez la notice d'utilisation du Wi-Fi du spa incluse dans l'emballage.

LE TAUX DU CHAUFFAGE DE L'EAU PEUT VARIER DANS LES CONDITIONS CI-DESSOUS :

- Quand la température extérieure est inférieure à 15 °C.
- Si la couverture est enlevée ou n'est pas dans la bonne position. Laissez toujours la couverture sur le spa lorsqu'il chauffe ou qu'il n'est pas utilisé ; elle réduit les pertes de chaleur et empêche la poussière de contaminer l'eau.
- La température de l'eau indiquée sur l'écran peut ne pas être correcte si le système de filtration n'est pas activé. Pour lire la température correcte de l'eau sur l'écran, faites fonctionner le système de filtration pendant au moins une minute.
- La température de l'eau telle qu'elle est testée par un thermomètre extérieur peut varier par rapport à la température affichée sur le tableau du spa d'environ 3 °C.

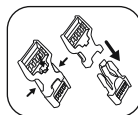

INSTRUCTIONS POUR L'UTILISATION DURANT L'HIVER

Il est important de suivre ces directives si vous installez le spa pendant l'hiver. Vous éviterez ainsi d'endommager le chauffage du spa et le matériel du liner, ce qui prolongera considérablement la durée de vie du produit.



FREEZE SHIELD®

- Si la température extérieure est inférieure à 15 °C, dépliez et gonflez le spa à l'intérieur à l'aide de la pompe du spa pour éviter d'endommager le liner. Le liner du spa sera ainsi plus souple et plus facile à installer.
- Poursuivez l'installation à l'extérieur en positionnant le revêtement du spa dans la zone souhaitée, puis branchez la pompe du spa et remplissez-le d'eau. La température de l'eau utilisée pour remplir le spa doit être supérieure à 6 °C, sinon lorsque vous commencerez à utiliser le chauffage du spa, l'alarme E03 apparaîtra.
- Si le système Freeze Shield® ne fonctionne pas, des alarmes apparaissent sur l'écran d'affichage. Vérifiez en permanence l'état de votre spa si la température extérieure est inférieure à 6 °C. En cas d'absence prolongée du domicile, lorsqu'il y a un risque que les températures descendent en dessous de 6 °C, nous vous suggérons fortement de démonter le spa et de le stocker en suivant la procédure de stockage.
- Tout dommage résultant de l'utilisation du spa dans ces conditions est de la responsabilité du client. N'utilisez pas le spa lorsque la température extérieure atteint -10 °C ; suivez les instructions de démontage et de stockage pour connaître les procédures à suivre.

INSTRUCTIONS D'UTILISATION

DURÉE DE CHAUFFAGE

Pour atteindre 40 °C, la durée requise de chauffage se base sur la température de l'eau au départ et sur la température ambiante. Les données ci-dessous sont purement indicatives.

Pour afficher la température actuelle de l'eau, faites fonctionner le système de filtration pendant au moins une minute.

Température Extérieure	Température de l'eau	Température Définie	Durée de Chauffage
10°C (50°F)	10°C (50°F)	40°C (104°F)	16 à 24 heures
15°C (59°F)	15°C (59°F)	40°C (104°F)	12 à 20 heures
20°C (68°F)	20°C (68°F)	40°C (104°F)	10 à 18 heures
25°C (77°F)	25°C (77°F)	40°C (104°F)	8 à 12 heures
30°C (86°F)	30°C (86°F)	40°C (104°F)	5 à 8 heures

INSTRUCTIONS D'ENTRETIEN

Assurez-vous que la pompe est débranchée avant de procéder à l'entretien du spa.

LINER

- Il est normal que le liner de votre spa semble perdre de l'air en raison des variations de la température ambiante qui peuvent modifier la pression d'air à l'intérieur du liner. Suivez les instructions de montage et gonflez à la bonne pression, selon les besoins.
- Lors du détachement de la pompe du liner, pour éviter que de l'eau ne sorte des tuyaux, bloquer le tuyau en vissant le bouchon et en installant les bouchons sur les grilles à débris.

COUVERTURE

- La couverture doit être nettoyée périodiquement à l'intérieur et à l'extérieur, en utilisant un détergent doux pour matériau PVC.

CARTOUCHE DE FILTRATION

- Pour optimiser les performances du système de filtration, vérifiez et nettoyez votre cartouche filtrante tous les jours.
- Nous vous recommandons de changer votre cartouche de filtration toutes les semaines ou de la remplacer si, après lavage, la cartouche reste sale et décolorée.

EAU

De nombreux polluants se déposent sous la ligne d'eau. Ces polluants peuvent provoquer un développement de bactéries, d'algues ou de champignons. Au bout d'un certain temps, des taches tenaces ou des biofilms peuvent se développer sur les surfaces accessibles situées sous la ligne d'eau. Il est recommandé de nettoyer votre spa aussi régulièrement que nécessaire.

- Pour garder votre eau propre, faites fonctionner le système de filtration et procédez à l'entretien chimique tous les jours. Le système de filtration élimine les débris présents dans l'eau et l'entretien chimique assainit l'eau.

REMARQUE : Lors de l'entretien chimique, le diffuseur de produits chimiques ne doit être utilisé qu'avec des comprimés (ne pas utiliser de granulés). Ne jetez pas de produits chimiques directement dans l'eau ; ils se déposeront au fond du spa, endommageront le matériau et décoloreront le PVC.

- La qualité de l'eau est directement liée à la fréquence d'utilisation, au nombre d'utilisateurs et à l'entretien général du bassin. L'eau doit être changée tous les 3 jours si aucun traitement chimique n'est effectué. Il est vivement recommandé d'utiliser de l'eau du robinet pour le remplissage, afin de réduire au minimum l'influence d'un polluant indésirable, par exemple des minéraux.
- Nous vous recommandons de prendre une douche avant d'utiliser votre spa, car les produits cosmétiques, lotions et autres résidus sur la peau peuvent rapidement dégrader la qualité de l'eau.

INSTRUCTIONS D'ENTRETIEN

Traitement chimique par comprimés (non fournis) :

- Retirez le diffuseur de produits chimiques du spa lorsque celui-ci est utilisé.
- Après avoir effectué l'entretien chimique et avant d'utiliser le spa, utilisez un kit de test (non fourni) pour vérifier la composition chimique de l'eau. Nous vous recommandons de préserver l'équilibre chimique de l'eau comme suit :

pH	Alcalinité totale	Chlore libre
7,4 à 7,6	80 à 120 ppm	2 à 4 ppm

- Les dommages causés au bassin résultant d'une mauvaise utilisation des produits chimiques et d'une mauvaise gestion de l'eau ne sont pas couverts par la garantie.
- Les produits chimiques pour spa sont potentiellement toxiques et doivent être manipulés avec précaution. Les vapeurs chimiques ainsi que l'étiquetage et le stockage incorrects des conteneurs de produits chimiques présentent de graves risques pour la santé.
- Veuillez consulter votre revendeur de produits pour piscines et spas pour plus d'informations sur l'entretien chimique. Lisez attentivement les instructions du fabricant des produits chimiques.
- L'utilisation excessive de produits chimiques endommagera le spa, entraînant, entre autres, la décoloration des imprimés, l'endommagement des points de soudure dans le matériau et la détérioration du liner.

DÉMONTAGE ET INSTRUCTIONS DE STOCKAGE



VIDANGE

Pour vidanger le spa, suivez les dessins. Les dessins ne sont donnés qu'à titre d'illustration. Ils sont susceptibles de ne pas refléter le produit réel. Pas à l'échelle.



SÉCHAGE

- Pour sécher les différentes parties du spa, suivez les illustrations. Les dessins ne sont donnés qu'à titre d'illustration. Ils sont susceptibles de ne pas refléter le produit réel. Pas à l'échelle.
- Après la vidange du spa, il peut rester de l'eau dans la pompe, la chambre du liner, la chaîne de massage et la couverture gonflable. Assurez-vous que toutes ces parties du spa sont totalement sèches. Cette opération est essentielle pour prolonger la durée de vie du spa et éviter les moisissures.
- L'eau contenue dans le liner et la housse gonflable provient de l'humidité de l'air utilisé pour les gonfler. La quantité d'eau variera en fonction du degré d'humidité de votre zone géographique.



NETTOYAGE

Les résidus de détergent et les matières dissoutes provenant des maillots de bain et des produits chimiques peuvent s'accumuler sur les parois du spa. Utilisez du savon et de l'eau pour nettoyer les parois et rincez bien. N'utilisez pas de brosses dures ou de nettoyeurs abrasifs.

DÉMONTAGE ET INSTRUCTIONS DE STOCKAGE



DÉGONFLAGE

- Pour dégonfler le spa, suivez les dessins. Les dessins ne sont donnés qu'à titre d'illustration. Ils sont susceptibles de ne pas refléter le produit réel. Pas à l'échelle.
- Le spa est équipé d'une fonction de dégonflage pour éliminer l'air qui se trouve à l'intérieur du liner, afin de simplifier l'opération d'emballage et de rangement.

RÉPARATION

Lors de la réparation de la couverture ou du fond intérieur :

Utilisez le patch de réparation fourni pour réparer les déchirures ou les perforations.

- Nettoyez la zone et décollez soigneusement le patch.
- Collez le patch sur la zone endommagée.
- Attendez 30 secondes avant de regonfler.

Lors de la réparation des parois ou du fond extérieur :

Utilisez le patch de réparation fourni et la colle (non incluse) pour réparer les déchirures ou les perforations.

- Nettoyez et séchez la zone à réparer.
- Coupez le patch en fourni à la taille appropriée. NE PAS décoller le patch.
- Utilisez de la colle (non incluse) pour recouvrir un côté du patch nouvellement découpé. Veillez à ce que la colle soit uniformément répartie. Attendez 30 secondes avant de placer le patch de réparation avec la colle sur la zone endommagée.
- Lissez les éventuelles bulles d'air emprisonnées et appuyez fermement pendant deux minutes.
- Attendez 30 minutes avant le regonflage.

STOCKAGE

- Retirez tous les accessoires et assurez-vous que le liner du spa, la couverture gonflable, la pompe et les accessoires sont parfaitement propres et secs avant de les ranger. Si le spa n'est pas parfaitement sec, des moisissures peuvent apparaître et endommager le liner pendant la période de stockage.
- Ne pliez le liner du spa que si la température ambiante est supérieure à 15 °C afin d'en assurer la souplesse.
- Stockez le spa dans un endroit sec à une température modérée comprise entre 15 °C et 38 °C.
- Nous recommandons vivement de placer le liner du spa et la couverture gonflable à l'intérieur d'une boîte en carton, afin de mieux protéger le matériau pendant l'hivernage.

MERCI D'AVOIR CHOISI BESTWAY !

FR



Obtenez immédiatement et **gratuitement** l'extension de garantie de votre achat !

Enregistrez votre produit dans les 30 jours à compter de la date d'achat et nous vous offrons 6 mois d'extension gratuite de la garantie.

Visitez **WWW.ENREGISTREMENTBESTWAY.FR** et enregistrez immédiatement votre produit!

L'extension territoriale de la présente garantie supplémentaire concerne les pays suivants : France, Italie, Allemagne.

DÉPANNAGE

Problèmes	Causes probables	Solutions
La pompe ne fonctionne plus.	Panne de courant.	Vérifiez la source d'alimentation.
	Le circuit d'alimentation est coupé.	Pour obtenir de l'aide, veuillez visiter la section d'assistance de notre site web, www.bestwaycorp.com .
La pompe ne chauffe pas correctement avec la couverture.	Température trop basse.	Réglez le spa à une température plus élevée ; consultez la section sur le fonctionnement de la pompe.
	Cartouche de filtration sale.	Nettoyez/remplacez la cartouche de filtration (voir la section Nettoyage et remplacement de la cartouche de filtration)
	Le spa n'est pas correctement recouvert d'une couverture.	Fixer correctement la couverture.
	Défaillance de l'élément chauffant.	Pour obtenir de l'aide, veuillez visiter la section d'assistance de notre site web, www.bestwaycorp.com .
Le système de massage ne fonctionne pas.	La pompe à air surchauffe.	Débranchez la pompe, attendez deux heures que la pompe soit refroidie, insérez la fiche et appuyez sur le bouton du système de massage.
	Le massage s'arrête automatiquement après 30 minutes.	Appuyez sur le bouton du système de massage pour le réactiver.
	La pompe à air est cassée.	Pour obtenir de l'aide, veuillez visiter la section d'assistance de notre site web, www.bestwaycorp.com .
Les adaptateurs de pompe ne sont pas au même niveau que les adaptateurs du spa	Le matériau change de forme, ce qui est normal.	Surélevez la pompe avec du bois ou un autre type de matériau isolant pour amener les adaptateurs de la pompe au même niveau que les adaptateurs du spa.
Le spa présente une fuite d'air.	Le spa est déchiré ou percé.	Utilisez le patch de réparation fourni.
	La vanne d'air est desserrée.	En utilisant de l'eau savonneuse, couvrir la valve d'air pour vérifier s'il y a une fuite d'air : le savon fera des bulles là où il y a une fuite. Si c'est le cas, fixez la valve d'air en la tournant dans le sens des aiguilles d'une montre.
L'eau n'est pas propre.	Durée de filtration insuffisante.	Augmenter la durée de filtration.
	Cartouche de filtration sale.	Nettoyez/remplacez la cartouche de filtration (voir la section Nettoyage et remplacement de la cartouche de filtration)
	Mauvais entretien de l'eau.	Reportez-vous aux instructions du fabricant des produits chimiques.
Le test du disjoncteur différentiel a échoué.	Le spa ou le disjoncteur différentiel est défectueux.	Pour obtenir de l'aide, veuillez visiter la section d'assistance de notre site web, www.bestwaycorp.com .
Le panneau de commande ne fonctionne pas.	Le panneau de contrôle dispose d'un verrouillage automatique, qui est activé après 5 minutes d'inactivité ; si l'icône  de verrouillage est en surbrillance, le panneau de contrôle est verrouillé.	1. Pour déverrouiller le panneau de commande, appuyez sur le bouton  pendant 3 secondes. Si le panneau de commande ne se déverrouille pas, redémarrez la pompe : débranchez et rebranchez la pompe. 2. Appuyez sur le bouton  pendant 2 secondes si le problème persiste.
	Le panneau de contrôle n'est pas activé.	Pour obtenir de l'aide, veuillez visiter la section d'assistance de notre site web, www.bestwaycorp.com .
Fuites d'eau au niveau des adaptateurs entre la pompe et le spa	Des joints manquent à l'intérieur des adaptateurs de la pompe.	Insérez les bouchons sur les orifices du spa pour empêcher l'eau de s'échapper et débranchez la pompe. Vérifiez que les joints sont en place.

DÉPANNAGE

Problèmes	Causes probables	Solutions
Fuites d'eau au niveau des adaptateurs entre la pompe et le spa	Les joints ne sont pas dans la bonne position.	Si les joints ne sont pas dans la bonne position, ouvrez les équipements et placez les joints dans la bonne position.
	Les joints sont endommagés.	Si les joints sont endommagés, ils doivent être remplacés. Pour obtenir de l'aide, veuillez consulter la section d'assistance de notre site Web, www.bestwaycorp.com .
	Les adaptateurs ne sont pas serrés correctement.	Si les joints sont dans la bonne position, les adaptateurs ne sont pas serrés correctement. Connectez la pompe au spa, serrez les adaptateurs à la main et retirez les bouchons des orifices du spa. Si la fuite persiste, serrez l'adaptateur jusqu'à ce qu'elle disparaisse.
Le système de massage HydroJet™ ne fonctionne pas	Le voyant du bouton est allumé, mais l'eau ne s'écoule pas des jets.	Le thermofusible a coupé l'alimentation en raison de la température atteinte par le moteur. Éteignez le chauffage du spa pendant environ 3 heures, attendez que la température baisse, puis redémarrez la fonction massage HydroJet™. Si le problème persiste, veuillez consulter la section d'assistance de notre site web, www.bestwaycorp.com .
	Le système massage Hydrojet™ s'arrête automatiquement après une heure.	Redémarrez la fonction de massage HydroJet™ pour profiter à nouveau de votre spa.

POUR LES SPAS ÉQUIPÉS DE WI-FI UNIQUEMENT



Problèmes	Causes probables	Solutions
La configuration du Wi-Fi ne fonctionne pas.	La pompe a été connectée à la mauvaise fréquence.	Si le routeur auquel votre pompe est connectée est bi-bande et ne se connecte pas actuellement à un réseau de 2,4 GHz, veuillez passer à une autre bande du même routeur (2,4 GHz) et essayez à nouveau de coupler le chauffage de la pompe. Les réseaux 5 GHz ne sont pas pris en charge.
	L'emplacement de la pompe du spa est trop éloigné du routeur.	Vérifiez votre téléphone mobile pour voir si le signal Wi-Fi est bon. Si la puissance du signal sur votre téléphone est trop faible, vérifiez où la puissance du signal Wi-Fi est maximale et placez le spa à cet endroit.
	La pompe a été connectée au mauvais nom de Wi-Fi.	Recommencez les procédures de connexion et assurez-vous que le nom du réseau est correctement saisi.
	Le mot de passe Wi-Fi utilisé pendant la connexion est erroné.	Recommencez les procédures de connexion et assurez-vous que le mot de passe est correct.
	L'intensité du signal Wi-Fi n'est pas stable	1. Vérifiez que le routeur fonctionne correctement. 2. Approchez-vous du spa et vérifiez le signal sur votre téléphone. Si l'intensité du signal n'est pas stable, vérifiez l'état de votre routeur. Si l'intensité du signal est maximale, répétez l'opération pour connecter le spa au réseau.
	Un appareil situé à proximité de la pompe du spa ou du routeur crée des interférences de signal.	La connectivité Wi-Fi peut être perturbée par des interférences électromagnétiques ou autres. Maintenez l'appareil à l'écart d'autres appareils électroniques qui pourraient causer des interférences.
	Votre téléphone ne se connecte pas au réseau Wi-Fi pendant l'enregistrement.	Vérifiez si l'appareil mobile est en mode avion. Assurez-vous que le mode avion est désactivé lorsque vous vous connectez au réseau Wi-Fi.
	Il y a un problème avec l'application.	Consultez la section d'aide de l'application pour obtenir des conseils de dépannage complets et actualisés. Pour obtenir de l'aide, veuillez visiter la section d'assistance de notre site web, www.bestwaycorp.com .

DÉPANNAGE





ÉTAT DU VOYANT WI-FI

État du voyant	Signification	Solutions
Le témoin lumineux clignote lentement.	Prêt à se connecter au routeur.	Connectez-vous au Wi-Fi à l'aide de votre téléphone.
Le voyant est allumé.	Connecté au routeur.	N/A, déjà connecté au Wi-Fi.
Le voyant clignote rapidement.	Perte du signal Wi-Fi.	Vérifiez l'état de votre routeur et répétez les procédures pour connecter le spa au réseau.
Le voyant est éteint.	Le voyant est endommagé./ Problème avec le module Wi-Fi.	Pour obtenir de l'aide, veuillez visiter la section d'assistance de notre site web, www.bestwaycorp.com .





CODES D'ERREUR

Code d'erreur	Causes probables	Solutions
Les capteurs de débit d'eau fonctionnent sans appuyer sur le bouton du filtre ou du chauffage. 	Les drapeaux du capteur de débit d'eau ne sont pas revenus dans la bonne position.	Débranchez la fiche doucement, donnez un léger coup sur le côté de la pompe et rebranchez-la.
	Les capteurs de débit d'eau sont défectueux.	Pour obtenir de l'aide, veuillez visiter la section d'assistance de notre site web, www.bestwaycorp.com .
Les capteurs de débit d'eau ne détectent pas suffisamment d'eau pendant les fonctions de filtrage et/ou de chauffage. 	Les 2 bouchons sont toujours à l'intérieur de la piscine.	Retirez les 2 bouchons avant de chauffer. Pour plus d'informations, reportez-vous à la section Assemblage.
	La cartouche de filtration est sale.	Retirez le kit de filtration de l'intérieur du spa et appuyez sur le bouton de filtration ou du chauffage. Si aucune alarme n'apparaît, nettoyez ou remplacez la cartouche de filtration de la pompe.
	Activez la filtration ou le système de chauffage et mettez votre main devant le tuyau de sortie à l'intérieur du bassin pour vérifier si vous sentez l'eau s'écouler. <ul style="list-style-type: none"> • Si aucune eau ne s'écoule, la pompe à eau est défectueuse. • L'eau s'écoule, mais l'alarme apparaît, les capteurs de débit d'eau sont défectueux. 	Pour obtenir de l'aide, veuillez visiter la section d'assistance de notre site web, www.bestwaycorp.com .
	La pompe de filtration est bloquée.	<ol style="list-style-type: none"> 1. Nettoyez le filtre et vérifiez qu'il n'est pas endommagé. Remplacez-le ou réinstallez-le si nécessaire. 2. Pour obtenir de l'aide, veuillez consulter la section d'assistance de notre site Internet, www.bestwaycorp.com.
	Les tuyaux du liner sont déformés ou l'écoulement de l'eau est insuffisant.	Vérifiez le raccordement du spa pour voir si les tuyaux ne sont pas pliés. Pour obtenir de l'aide, veuillez consulter la section d'assistance de notre site Web, www.bestwaycorp.com .
	Les grilles à débris sont bloquées par l'eau dure en raison de l'accumulation de tartre.	<ol style="list-style-type: none"> 1. Videz le spa et placez un tuyau d'arrosage à l'intérieur des tuyaux pour éliminer les débris. Pour vous assurer que tous les débris ont été enlevés, procédez de l'extérieur vers l'intérieur du spa. 2. Utilisez une brosse à dents pour enlever les débris les plus tenaces. 3. Pour obtenir de l'aide, veuillez visiter la section d'assistance de notre site web, www.bestwaycorp.com.

CODES D'ERREUR

Code d'erreur	Causes probables	Solutions
<p>Les capteurs de débit d'eau ne détectent pas suffisamment d'eau pendant les fonctions de filtrage et/ou de chauffage.</p> 	<p>Les rondelles sont usées ou endommagées.</p>	<ol style="list-style-type: none"> Vérifiez que les rondelles à l'intérieur de l'accouplement ne sont pas endommagées. Dévissez les raccords et retirez la rondelle pour une inspection plus approfondie. Pour obtenir de l'aide, veuillez visiter la section d'assistance de notre site web, www.bestwaycorp.com.
<p>Le thermomètre de la pompe indique une température d'eau en dessous de 4 °C.</p> 	<p>La température de l'eau est inférieure à 4 °C.</p>	<p>Le spa n'est pas conçu pour fonctionner avec de l'eau à une température inférieure à 4 °C. Débranchez la pompe et ne la remettez en marche que lorsque la température de l'eau atteint 6 °C.</p>
	<p>Si la température de l'eau est supérieure à 7 °C, le thermomètre de la pompe est défectueux.</p>	<p>Pour obtenir de l'aide, veuillez visiter la section d'assistance de notre site web, www.bestwaycorp.com.</p>
<p>Le thermomètre de la pompe indique que la température de l'eau dépasse 50 °C.</p> 	<p>La température de l'eau est supérieure à 50 °C.</p>	<p>Le spa n'est pas conçu pour fonctionner avec des températures d'eau supérieures à 40 °C. Débranchez la pompe et redémarrez-la lorsque la température de l'eau atteint 38 °C ou moins.</p>
	<p>La température ambiante est supérieure à 40 °C ou le spa a été exposé à la lumière directe du soleil pendant une période prolongée.</p>	<p>Débranchez et détachez la pompe et videz le spa. Après 15 minutes, remettez la pompe en place, rebranchez la prise et redémarrez la fonction de chauffage. Si l'alarme réapparaît, envisagez de déplacer le spa dans un autre endroit sans lumière directe du soleil.</p>
	<p>Si la température de l'eau est inférieure à 45 °C, le thermomètre de la pompe est cassé.</p>	<p>Pour obtenir de l'aide, veuillez visiter la section d'assistance de notre site web, www.bestwaycorp.com.</p>
<p>La connexion du thermomètre de la pompe a des problèmes.</p> 	<p>La connexion entre le capteur de température et le circuit imprimé peut avoir un problème.</p>	<p>Débranchez le spa, attendez 5 minutes, puis rebranchez-le en mettant la pompe en marche. Si l'alarme apparaît à nouveau, veuillez consulter la section d'assistance de notre site Web, www.bestwaycorp.com.</p>
<p>Le thermomètre de la pompe indique que la température de l'eau dépasse 52 °C.</p> 	<p>La température de l'eau est supérieure à 52 °C.</p>	<p>Le spa n'est pas conçu pour fonctionner avec des températures d'eau supérieures à 40 °C. Débranchez la pompe et redémarrez-la lorsque la température de l'eau atteint 38 °C ou moins.</p>
	<p>La température ambiante est supérieure à 40 °C ou le spa a été exposé à la lumière directe du soleil pendant une période prolongée.</p>	<p>Débranchez et détachez la pompe et videz le spa. Après 15 minutes, remettez la pompe en place, rebranchez la prise et redémarrez la fonction de chauffage. Si l'alarme réapparaît, envisagez de déplacer le spa dans un autre endroit sans lumière directe du soleil.</p>
	<p>Si la température de l'eau est inférieure à 45 °C, le thermomètre de la pompe est cassé.</p>	<p>Pour obtenir de l'aide, veuillez visiter la section d'assistance de notre site web, www.bestwaycorp.com.</p>

CODES D'ERREUR

Code d'erreur	Causes probables	Solutions
<p>Fuite d'eau à l'intérieur de la pompe.</p> 	Le système a détecté une fuite d'eau à l'intérieur de la pompe.	Pour obtenir de l'aide, veuillez visiter la section d'assistance de notre site web, www.bestwaycorp.com .
<p>La connexion du module Wi-Fi a échoué.</p> 	Le module Wi-Fi est endommagé.	Pour obtenir de l'aide, veuillez visiter la section d'assistance de notre site web, www.bestwaycorp.com . REMARQUE : Appuyez sur n'importe quel bouton pour supprimer l'alarme et continuez à utiliser le spa sans la connexion Wi-Fi.
<p>L'électricité est détectée à partir du fil de terre.</p> 	Un appareil de votre maison peut avoir une fuite électrique.	Appelez immédiatement un électricien pour savoir si le courant circule dans la prise de terre. Si le problème persiste, pour utiliser votre spa en toute sécurité, nous vous recommandons vivement de brancher la fiche du spa sur une prise de courant avec mise à la terre indépendante.
	La pompe a un problème.	Pour obtenir de l'aide, veuillez visiter la section d'assistance de notre site web, www.bestwaycorp.com .
<p>La connexion à la terre a échoué.</p> 	Le système de mise à la terre de la prise murale sur lequel le spa est branché a un problème.	Branchez la pompe du spa sur une nouvelle prise ou appelez un électricien pour vérifier la prise murale. Si le problème persiste, nous vous suggérons de créer une mise à la terre indépendante en connexion avec la prise murale.
	La pompe a un problème.	Pour obtenir de l'aide, veuillez visiter la section d'assistance de notre site web, www.bestwaycorp.com .

CONDITIONS DE GARANTIE

Pour l'assistance et l'enregistrement des produits, veuillez consulter le site bestwaycorp.com/support.



LAY-Z-SPA®

ΕΓΧΕΙΡΙΔΙΟ ΧΡΗΣΤΗ



ΠΙΝΑΚΑΣ ΠΕΡΙΕΧΟΜΕΝΩΝ

ΠΛΗΡΟΦΟΡΙΕΣ ΑΣΦΑΛΕΙΑΣ

ΣΕΛ. 150

- ΔΙΑΒΑΣΤΕ ΠΡΟΣΕΚΤΙΚΑ ΤΙΣ ΣΗΜΑΝΤΙΚΕΣ ΟΔΗΓΙΕΣ ΚΑΙ ΠΡΟΕΙΔΟΠΟΙΗΣΕΙΣ ΑΣΦΑΛΕΙΑΣ ΠΡΙΝ ΑΠΟ ΤΗ ΛΕΙΤΟΥΡΓΙΑ ΚΑΙ ΦΥΛΑΞΤΕ ΤΟ ΠΑΡΟΝ ΕΓΧΕΙΡΙΔΙΟ ΓΙΑ ΜΕΛΛΟΝΤΙΚΗ ΑΝΑΦΟΡΑ. Η ΜΗ ΤΗΡΗΣΗ ΤΩΝ ΠΛΗΡΟΦΟΡΙΩΝ ΑΣΦΑΛΕΙΑΣ ΜΠΟΡΕΙ ΝΑ ΟΔΗΓΗΣΕΙ ΣΕ ΣΟΒΑΡΟ ΤΡΑΥΜΑΤΙΣΜΟ Ή ΘΑΝΑΤΟ ΤΩΝ ΧΡΗΣΤΩΝ.

ΠΕΡΙΓΡΑΦΗ ΠΡΟΪΟΝΤΟΣ

ΣΕΛ. 155

- ΔΙΑΒΑΣΤΕ ΠΡΟΣΕΚΤΙΚΑ ΟΛΕΣ ΤΙΣ ΠΛΗΡΟΦΟΡΙΕΣ ΓΙΑ ΤΟ ΠΡΟΪΟΝ ΠΟΥ ΠΑΡΕΧΟΝΤΑΙ ΣΕ ΑΥΤΟ ΤΟ ΕΓΧΕΙΡΙΔΙΟ, ΣΥΜΠΕΡΙΛΑΜΒΑΝΟΜΕΝΩΝ ΤΩΝ ΠΡΟΔΙΑΓΡΑΦΩΝ ΤΟΥ ΘΕΡΜΑΝΤΗΡΑ. Ο ΘΕΡΜΑΝΤΗΡΑΣ ΥΔΡΟΜΑΣΑΖ ΠΡΕΠΕΙ ΝΑ ΧΡΗΣΙΜΟΠΟΙΕΙΤΑΙ ΣΕ ΠΡΙΖΑ ΜΕ ΤΗΝ ΑΝΤΙΣΤΟΙΧΗ ΤΑΣΗ ΚΑΙ ΟΝΟΜΑΣΤΙΚΗ ΤΙΜΗ.

ΑΠΑΙΤΟΥΝΤΑΙ ΑΝΤΑΛΛΑΚΤΙΚΑ & ΕΡΓΑΛΕΙΑ

ΣΕΛ. 155

- ΓΙΑ ΝΑ ΕΛΕΓΞΕΤΕ ΤΑ ΕΞΑΡΤΗΜΑΤΑ ΠΟΥ ΠΕΡΙΛΑΜΒΑΝΟΝΤΑΙ ΣΤΟ ΚΟΥΤΙ, ΑΝΑΤΡΕΞΤΕ ΣΤΗ ΛΙΣΤΑ ΑΝΤΑΛΛΑΚΤΙΚΩΝ ΠΟΥ ΘΑ ΒΡΕΙΤΕ ΣΤΗ ΣΥΣΚΕΥΑΣΙΑ. ΒΕΒΑΙΩΘΕΙΤΕ ΟΤΙ ΤΑ ΕΞΑΡΤΗΜΑΤΑ ΑΝΤΙΠΡΟΣΩΠΕΥΟΥΝ ΤΟ ΜΟΝΤΕΛΟ ΠΟΥ ΕΙΧΑΤΕ ΤΗΝ ΠΡΟΘΕΣΗ ΝΑ ΑΓΟΡΑΣΕΤΕ.
- ΣΕ ΠΕΡΙΠΤΩΣΗ ΠΟΥ ΥΠΑΡΧΟΥΝ ΟΠΟΙΔΗΠΟΤΕ ΕΞΑΡΤΗΜΑΤΑ ΠΟΥ ΕΙΝΑΙ ΚΑΤΕΣΤΡΑΜΜΕΝΑ Ή ΠΟΥ ΛΕΙΠΟΥΝ ΚΑΤΑ ΤΗΝ ΑΓΟΡΑ, ΕΠΙΣΚΕΦΘΕΙΤΕ ΤΟΝ ΙΣΤΟΤΟΠΟ ΜΑΣ bestwaycorp.com/support.

ΟΔΗΓΙΕΣ ΧΡΗΣΗΣ ΓΙΑ ΤΗ ΡΥΘΜΙΣΗ

ΣΕΛ. 155

- ΓΙΑ ΤΙΣ ΟΔΗΓΙΕΣ ΕΓΚΑΤΑΣΤΑΣΗΣ, ΑΝΑΤΡΕΞΤΕ ΣΤΑ ΒΗΜΑΤΑ ΤΗΣ ΕΙΚΟΝΑΣ ΣΤΗ ΣΥΣΚΕΥΑΣΙΑ. ΤΑ ΣΧΕΔΙΑ ΕΙΝΑΙ ΜΟΝΟ ΓΙΑ ΛΟΓΟΥΣ ΑΠΕΙΚΟΝΙΣΗΣ. ΜΠΟΡΕΙ ΝΑ ΜΗΝ ΑΝΤΑΠΟΚΡΙΝΟΝΤΑΙ ΣΤΟ ΠΡΑΓΜΑΤΙΚΟ ΠΡΟΪΟΝ. ΔΕΝ ΕΙΝΑΙ ΥΠΟ ΚΛΙΜΑΚΑ.
- Η BESTWAY ΔΕΝ ΘΑ ΕΙΝΑΙ ΥΠΕΥΘΥΝΗ ΓΙΑ ΤΥΧΟΝ ΖΗΜΙΕΣ ΠΟΥ ΠΡΟΚΛΗΘΗΚΑΝ ΣΤΟ ΥΔΡΟΜΑΣΑΖ ΛΟΓΩ ΚΑΚΟΜΕΤΑΧΕΙΡΙΣΗΣ Ή ΛΟΓΩ ΜΗ ΣΥΜΜΟΡΦΩΣΗΣ ΜΕ ΑΥΤΕΣ ΤΙΣ ΟΔΗΓΙΕΣ.

ΟΔΗΓΙΕΣ ΧΡΗΣΗΣ

ΣΕΛ. 157

- ΓΙΑ ΤΙΣ ΟΔΗΓΙΕΣ ΧΡΗΣΗΣ, ΑΝΑΤΡΕΞΤΕ ΣΤΑ ΑΠΕΙΚΟΝΙΖΟΜΕΝΑ ΒΗΜΑΤΑ ΣΕ ΑΥΤΟ ΤΟ ΕΓΧΕΙΡΙΔΙΟ. ΤΑ ΣΧΕΔΙΑ ΕΙΝΑΙ ΜΟΝΟ ΓΙΑ ΛΟΓΟΥΣ ΑΠΕΙΚΟΝΙΣΗΣ. ΜΠΟΡΕΙ ΝΑ ΜΗΝ ΑΝΤΑΠΟΚΡΙΝΟΝΤΑΙ ΣΤΟ ΠΡΑΓΜΑΤΙΚΟ ΠΡΟΪΟΝ. ΔΕΝ ΕΙΝΑΙ ΥΠΟ ΚΛΙΜΑΚΑ.
- Η BESTWAY ΔΕΝ ΘΑ ΕΙΝΑΙ ΥΠΕΥΘΥΝΗ ΓΙΑ ΤΥΧΟΝ ΖΗΜΙΕΣ ΠΟΥ ΠΡΟΚΛΗΘΗΚΑΝ ΣΤΟ ΥΔΡΟΜΑΣΑΖ ΛΟΓΩ ΚΑΚΟΜΕΤΑΧΕΙΡΙΣΗΣ Ή ΛΟΓΩ ΜΗ ΣΥΜΜΟΡΦΩΣΗΣ ΜΕ ΑΥΤΕΣ ΤΙΣ ΟΔΗΓΙΕΣ.

ΟΔΗΓΙΕΣ ΣΥΝΤΗΡΗΣΗΣ

ΣΕΛ. 159

- Η ΣΥΝΤΗΡΗΣΗ ΤΗΣ ΕΠΕΝΔΥΣΗΣ, ΤΟΥ ΦΥΣΙΓΓΙΟΥ ΦΙΛΤΡΟΥ, ΤΟΥ ΝΕΡΟΥ ΚΑΙ ΤΩΝ ΧΗΜΙΚΩΝ ΟΥΣΙΩΝ ΠΡΕΠΕΙ ΝΑ ΓΙΝΕΤΑΙ ΓΙΑ ΤΗ ΣΩΣΤΗ ΛΕΙΤΟΥΡΓΙΑ ΤΟΥ ΥΔΡΟΜΑΣΑΖ. Η ΜΗ ΤΗΡΗΣΗ ΤΩΝ ΚΑΤΕΥΘΥΝΤΗΡΙΩΝ ΓΡΑΜΜΩΝ ΑΥΤΗΣ ΤΗΣ ΕΝΟΤΗΤΑΣ ΜΠΟΡΕΙ ΝΑ ΘΕΣΕΙ ΣΕ ΚΙΝΔΥΝΟ ΕΣΑΣ ΚΑΙ ΤΗΝ ΥΓΕΙΑ ΤΗΣ ΟΙΚΟΓΕΝΕΙΑΣ ΣΑΣ.

ΠΙΝΑΚΑΣ ΠΕΡΙΕΧΟΜΕΝΩΝ

ΟΔΗΓΙΕΣ ΑΠΟΣΥΝΑΡΜΟΛΟΓΗΣΗΣ ΚΑΙ ΑΠΟΘΗΚΕΥΣΗΣ

ΣΕΛ. 160

- ΒΕΒΑΙΩΘΕΙΤΕ ΟΤΙ ΤΟ ΥΔΡΟΜΑΣΑΣ ΣΑΣ ΕΙΝΑΙ ΕΝΤΕΛΩΣ ΚΑΘΑΡΟ ΚΑΙ ΣΤΕΓΝΟ ΠΡΙΝ ΑΠΟ ΤΗΝ ΑΠΟΘΗΚΕΥΣΗ. ΕΑΝ ΔΕΝ ΕΧΟΥΝ ΣΤΕΓΝΩΣΕΙ ΤΕΛΕΙΩΣ ΟΛΑ ΤΑ ΜΕΡΗ, ΜΠΟΡΕΙ ΝΑ ΠΡΟΚΛΗΘΕΙ ΜΟΥΧΛΑ.
- ΑΠΟΘΗΚΕΥΣΤΕ ΣΕ ΞΗΡΟ ΜΕΡΟΣ ΜΕ ΜΕΤΡΙΑ ΘΕΡΜΟΚΡΑΣΙΑ ΜΕΤΑΞΥ 15°C (59°F) ΚΑΙ 38°C (100 °F).

ΑΝΤΙΜΕΤΩΠΙΣΗ ΠΡΟΒΛΗΜΑΤΩΝ

ΣΕΛ. 162

- ΓΙΑ ΒΟΗΘΕΙΑ ΣΧΕΤΙΚΑ ΜΕ ΠΡΟΒΛΗΜΑΤΑ ΜΕ ΤΟ ΥΔΡΟΜΑΣΑΣ ΣΑΣ, ΑΝΑΤΡΕΞΤΕ ΣΤΗΝ ΕΝΟΤΗΤΑ ΑΝΤΙΜΕΤΩΠΙΣΗΣ ΠΡΟΒΛΗΜΑΤΩΝ ΤΟΥ ΠΑΡΟΝΤΟΣ ΕΓΧΕΙΡΙΔΙΟΥ.

ΚΩΔΙΚΟΙ ΣΦΑΛΜΑΤΟΣ

ΣΕΛ. 164

- ΓΙΑ ΒΟΗΘΕΙΑ ΣΧΕΤΙΚΑ ΜΕ ΠΡΟΒΛΗΜΑΤΑ ΜΕ ΤΟ ΥΔΡΟΜΑΣΑΣ ΣΑΣ, ΑΝΑΤΡΕΞΤΕ ΣΤΗΝ ΕΝΟΤΗΤΑ ΚΩΔΙΚΩΝ ΣΦΑΜΑΤΩΝ ΤΟΥ ΠΑΡΟΝΤΟΣ ΕΓΧΕΙΡΙΔΙΟΥ.

ΠΛΗΡΟΦΟΡΙΕΣ ΕΓΓΥΗΣΗΣ

ΣΕΛ. 166

- ΓΙΑ ΠΛΗΡΟΦΟΡΙΕΣ ΣΧΕΤΙΚΑ ΜΕ ΤΟΥΣ ΟΡΟΥΣ ΕΓΓΥΗΣΗΣ, ΕΠΙΣΚΕΦΘΕΙΤΕ ΤΟΝ ΙΣΤΟΤΟΠΟ ΜΑΣ ΣΤΗ ΔΙΕΥΘΥΝΣΗ www.bestwaycorp.com.

ΠΛΗΡΟΦΟΡΙΕΣ ΑΣΦΑΛΕΙΑΣ

ΔΙΑΒΑΣΤΕ ΚΑΙ ΑΚΟΛΟΥΘΗΣΤΕ ΟΛΕΣ ΤΙΣ ΟΔΗΓΙΕΣ

ΔΙΑΒΑΣΤΕ ΠΡΟΣΕΚΤΙΚΑ, ΚΑΤΑΝΟΗΣΤΕ ΚΑΙ ΑΚΟΛΟΥΘΗΣΤΕ ΟΛΕΣ ΤΙΣ ΠΛΗΡΟΦΟΡΙΕΣ ΠΟΥ ΥΠΑΡΧΟΥΝ ΣΕ ΑΥΤΟ ΤΟ ΕΓΧΕΙΡΙΔΙΟ ΧΡΗΣΤΗ ΠΡΙΝ ΑΠΟ ΤΗΝ ΕΓΚΑΤΑΣΤΑΣΗ ΚΑΙ ΧΡΗΣΗ ΤΟΥ SRA. ΑΥΤΕΣ ΟΙ ΠΡΟΕΙΔΟΠΟΙΗΣΕΙΣ, ΟΔΗΓΙΕΣ ΚΑΙ ΚΑΤΕΥΘΥΝΤΗΡΙΕΣ ΟΔΗΓΙΕΣ ΓΙΑ ΤΗΝ ΑΣΦΑΛΕΙΑ ΑΝΑΦΕΡΟΝΤΑΙ ΣΕ ΚΑΠΟΙΟΥΣ ΣΥΝΗΘΙΣΜΕΝΟΥΣ ΚΙΝΔΥΝΟΥΣ ΤΗΣ ΑΝΑΨΥΧΗΣ ΣΤΟ ΝΕΡΟ, ΑΛΛΑ ΔΕΝ ΜΠΟΡΟΥΝ ΝΑ ΚΑΛΥΨΟΥΝ ΟΛΟΥΣ ΤΟΥΣ ΚΙΝΔΥΝΟΥΣ ΣΕ ΟΛΕΣ ΤΙΣ ΠΕΡΙΠΤΩΣΕΙΣ. ΠΑΝΤΟΤΕ ΕΠΙΔΕΙΚΝΥΤΕ ΠΡΟΣΟΧΗ, ΚΟΙΝΗ ΛΟΓΙΚΗ ΚΑΙ ΚΑΛΗ ΚΡΙΣΗ ΟΤΑΝ ΑΠΟΛΑΜΒΝΑΕΤΕ ΟΠΟΙΔΗΠΟΤΕ ΔΡΑΣΤΗΡΙΟΤΗΤΑ ΣΤΟ ΝΕΡΟ. ΦΥΛΑΞΤΕ ΑΥΤΕΣ ΤΙΣ ΠΛΗΡΟΦΟΡΙΕΣ ΓΙΑ ΜΕΛΛΟΝΤΙΚΗ ΧΡΗΣΗ. ΕΠΙΠΡΟΣΘΕΤΩΣ, ΜΠΟΡΟΥΝ ΝΑ ΠΑΡΑΣΧΕΘΟΥΝ ΟΙ ΑΚΟΛΟΥΘΕΣ ΠΛΗΡΟΦΟΡΙΕΣ ΑΝΑΛΟΓΑ ΜΕ ΤΟΝ ΤΥΠΟ ΤΟΥ SRA. ΦΥΛΑΞΤΕ ΑΥΤΕΣ ΤΙΣ ΟΔΗΓΙΕΣ ΣΕ ΑΣΦΑΛΕΣ ΜΕΡΟΣ. ΕΑΝ ΛΕΙΠΟΥΝ ΟΙ ΟΔΗΓΙΕΣ, ΕΠΙΚΟΙΝΩΝΗΣΤΕ ΜΕ ΤΟΝ ΚΑΤΑΣΚΕΥΑΣΤΗ Ή ΑΝΑΖΗΤΗΣΤΕ ΤΙΣ ΣΤΗΝ ΙΣΤΟΣΕΛΙΔΑ: www.bestwaycorp.com.

ΠΡΟΕΙΔΟΠΟΙΗΣΕΙΣ – ΕΓΚΑΤΑΣΤΑΣΗ ΑΣΦΑΛΕΙΑΣ

- Η ΣΥΣΚΕΥΗ ΠΡΕΠΕΙ ΝΑ ΤΡΟΦΟΔΟΤΕΙΤΑΙ ΜΕΣΩ ΕΝΟΣ ΑΣΦΑΛΕΙΟΔΙΑΚΟΠΤΗ ΥΠΟΛΕΙΠΟΜΕΝΟΥ ΡΕΥΜΑΤΟΣ (RCD) ΜΕ ΟΝΟΜΑΣΤΙΚΟ ΥΠΟΛΟΙΠΟ ΥΠΟΛΕΙΠΟΜΕΝΟΥ ΡΕΥΜΑΤΟΣ ΛΕΙΤΟΥΡΓΙΑΣ ΠΟΥ ΔΕΝ ΘΑ ΥΠΕΡΒΑΙΝΕΙ ΤΑ 30 mA.
- ΤΟ SRA ΠΡΕΠΕΙ ΝΑ ΤΡΟΦΟΔΟΤΕΙΤΑΙ ΑΠΟ ΜΙΑ ΓΕΙΩΜΕΝΗ ΠΗΓΗ ΤΡΟΦΟΔΟΣΙΑΣ.
- Η ΠΗΓΗ ΤΡΟΦΟΔΟΣΙΑΣ ΣΤΟΝ ΤΟΙΧΟ ΤΟΥ ΚΤΙΡΙΟΥ ΘΑ ΠΡΕΠΕΙ ΝΑ ΒΡΙΣΚΕΤΑΙ ΣΕ ΑΠΟΣΤΑΣΗ ΜΕΓΑΛΥΤΕΡΗ ΤΩΝ 4 M (13,1 ΠΟΔΙΑ) ΑΠΟ ΤΗΝ ΠΙΣΙΝΑ.
- ΤΟ SRA ΠΡΕΠΕΙ ΝΑ ΣΥΝΔΕΘΕΙ ΣΕ ΜΙΑ ΠΡΙΖΑ ΠΑΡΟΧΗΣ ΡΕΥΜΑΤΟΣ ΜΕ ΓΕΙΩΣΗ ΜΕ ΚΑΛΩΔΙΟ ΤΡΟΦΟΔΟΣΙΑΣ ΕΦΟΔΙΑΣΜΕΝΟ ΜΕ ΒΥΣΜΑ ΚΑΙ PRCD ΓΙΑ ΡΕΥΜΑ ΑΠΟΖΕΥΞΗΣ (ΔΙΕΓΕΡΣΗΣ) 10mA.
- ΤΟ SRA ΠΡΕΠΕΙ ΝΑ ΣΥΝΔΕΑΤΑΙ ΑΠΕΥΘΕΙΑΣ ΜΟΝΟ ΣΕ ΜΙΑ ΓΕΙΩΜΕΝΗ ΠΡΙΖΑ ΤΗΣ ΣΤΑΘΕΡΗΣ ΚΑΛΩΔΙΩΣΗΣ.
- ΜΕΤΑ ΤΗΝ ΕΓΚΑΤΑΣΤΑΣΗ ΤΟΥ SRA, Ο ΡΕΥΜΑΤΟΛΗΠΤΗΣ ΕΙΝΑΙ ΑΠΑΡΑΙΤΗΤΟ ΝΑ ΕΙΝΑΙ ΠΡΟΣΒΑΣΙΜΟΣ.
- ΟΙ ΗΛΕΚΤΡΙΚΕΣ ΕΓΚΑΤΑΣΤΑΣΕΙΣ ΘΑ ΠΡΕΠΕΙ ΝΑ ΑΚΟΛΟΥΘΟΥΝ ΤΟΥΣ ΕΘΝΙΚΟΥΣ ΚΑΝΟΝΕΣ ΚΩΛΩΔΙΩΣΗΣ, ΣΥΜΒΟΥΛΕΥΤΕΙΤΕ ΕΝΑΝ ΠΙΣΤΟΠΟΙΗΜΕΝΟ ΗΛΕΚΤΡΟΛΟΓΟ ΓΙΑ ΟΠΟΙΕΣΔΗΠΟΤΕ ΕΡΩΤΗΣΕΙΣ.
- ΜΗ ΘΑΒΕΤΕ ΚΑΛΩΔΙΑ. ΤΟΠΟΘΕΤΗΣΤΕ ΤΟ ΚΑΛΩΔΙΟ ΕΤΣΙ ΩΣΤΕ ΝΑ ΕΛΑΧΙΣΤΟΠΟΙΗΘΕΙ Ο ΚΙΝΔΥΝΟΣ ΑΠΟ ΧΛΟΟΚΟΠΤΙΚΑ, ΘΑΜΝΟΚΟΠΤΙΚΑ ΚΑΙ ΑΛΛΟ ΕΞΟΠΛΙΣΜΟ.
- **ΠΡΟΣΟΧΗ:** ΠΡΟΚΕΙΜΕΝΟΥ ΝΑ ΑΠΟΦΕΥΧΘΕΙ Ο ΚΙΝΔΥΝΟΣ ΛΟΓΩ ΑΚΟΥΣΙΑΣ ΕΠΑΝΑΦΟΡΑΣ ΤΟΥ ΘΕΡΜΙΚΟΥ ΔΙΑΚΟΠΤΗ, Η ΣΥΣΚΕΥΗ ΑΥΤΗ ΔΕΝ ΠΡΕΠΕΙ ΝΑ ΤΡΟΦΟΔΟΤΕΙΤΑΙ ΜΕΣΩ ΜΙΑΣ ΕΞΩΤΕΡΙΚΗΣ ΣΥΣΚΕΥΗΣ ΗΝΕΡΓΟΠΟΙΗΣΗΣ, ΟΠΩΣ ΕΝΑΣ ΧΡΟΝΟΔΙΑΚΟΠΤΗΣ, Ή ΝΑ ΣΥΝΔΕΘΕΙ ΣΕ ΕΝΑ ΚΥΚΛΩΜΑ (ΗΛΕΚΤΡΙΚΗΣ ΠΑΡΟΧΗΣ) ΠΟΥ ΕΝΕΡΓΟΠΟΙΕΙΤΑΙ ΚΑΙ ΑΠΕΝΕΡΓΟΠΟΙΕΙΤΑΙ ΤΑΚΤΙΚΑ ΑΠΟ ΤΗΝ ΠΑΡΟΧΗ.
- ΔΙΑΒΑΣΤΕ ΤΙΣ ΟΔΗΓΙΕΣ ΠΡΙΝ ΧΡΗΣΙΜΟΠΟΙΗΣΤΕ ΤΗ ΣΥΣΚΕΥΗ ΚΑΘΕ ΦΟΡΑ ΠΡΙΝ ΤΗΝ ΕΓΚΑΤΑΣΤΑΣΗ Ή ΕΠΑΝΑΣΥΝΑΡΜΟΛΟΓΗΣΗ.

ΠΡΟΕΙΔΟΠΟΙΗΣΕΙΣ - ΚΙΝΔΥΝΟΣ ΗΛΕΚΤΡΟΠΛΗΞΙΑΣ

ΓΙΑ ΤΗΝ ΑΠΟΦΥΓΗ ΗΛΕΚΤΡΟΠΛΗΞΙΑΣ, ΜΗ ΧΡΗΣΙΜΟΠΟΙΕΙΤΕ ΤΟ SRA ΟΤΑΝ ΒΡΕΧΕΙ, ΕΧΕΙ ΚΕΡΑΥΝΟΥΣ Ή ΑΣΤΡΑΠΕΣ.

- ΜΗΝ ΧΡΗΣΙΜΟΠΟΙΕΙΤΕ ΚΑΛΩΔΙΑ ΠΡΟΕΚΤΑΣΗΣ ΓΙΑ ΝΑ ΣΥΝΔΕΣΤΕ ΤΗ ΣΥΣΚΕΥΗ ΣΤΗΝ ΗΛΕΚΤΡΙΚΗ ΤΡΟΦΟΔΟΣΙΑ. ΦΡΟΝΤΙΣΤΕ ΩΣΤΕ ΝΑ ΕΙΝΑΙ ΔΙΑΘΕΣΙΜΗ ΜΙΑ ΣΩΣΤΑ ΤΟΠΟΘΕΤΗΜΕΝΗ ΠΑΡΟΧΗ ΡΕΥΜΑΤΟΣ.

ΠΛΗΡΟΦΟΡΙΕΣ ΑΣΦΑΛΕΙΑΣ

- ΜΗΝ ΣΥΝΔΕΕΤΕ Ή ΑΠΟΣΥΝΔΕΕΤΕ ΤΗ ΣΥΣΚΕΥΗ ΜΕ ΒΡΕΓΜΑΝΑ ΧΕΡΙΑ.
- ΜΗ ΧΡΗΣΙΜΟΠΟΙΕΙΤΕ ΠΟΤΕ ΟΠΟΙΑΔΗΠΟΤΗ ΗΛΕΚΤΡΙΚΗ ΣΥΣΚΕΥΗ ΟΤΑΝ ΕΙΣΤΕ ΜΕΣΑ ΣΤΟ ΣΠΑ Η ΟΤΑΝ ΤΟ ΣΩΜΑ ΣΑΣ ΕΙΝΑΙ ΒΡΕΓΜΕΝΟ. ΠΟΤΕ ΜΗΝ ΤΟΠΟΘΕΤΗΣΤΕ ΟΠΟΙΑΔΗΠΟΤΗ ΗΛΕΚΤΡΙΚΗ ΣΥΣΚΕΥΗ, ΟΠΩΣ ΕΝΑ ΦΩΣ, ΤΗΛΕΦΩΝΟ, ΡΑΔΙΟΦΩΝΟ Ή ΤΗΛΕΟΡΑΣΗ ΣΕ ΑΠΟΣΤΑΣΗ ΜΙΚΡΟΤΕΡΗ ΑΠΟ 2 Μ (6,6 ΠΟΔΙΑ) ΑΠΟ ΤΟ ΣΠΑ.
- Η ΕΓΚΑΤΑΣΤΑΣΗ ΘΑ ΠΡΕΠΕΙ ΝΑ ΓΙΝΕΙ ΣΕ ΑΠΟΣΤΑΣΗ ΤΟΥΛΑΧΙΣΤΟΝ 2 Μ (6,6 ΠΟΔΙΑ) ΑΠΟ ΟΛΕΣ ΤΙΣ ΜΕΤΑΛΛΙΚΕΣ ΕΠΙΦΑΝΕΙΕΣ.
- ΚΑΝΕΝΑ ΜΕΡΟΣ ΤΗΣ ΣΥΣΚΕΥΗΣ ΔΕΝ ΠΡΕΠΕΙ ΝΑ ΒΡΙΣΚΕΤΑΙ ΠΑΝΩ ΑΠΟ ΤΗΝ ΜΠΑΝΙΕΡΑ ΚΑΤΑ ΤΗ ΔΙΑΡΚΕΙΑ ΤΗΣ ΧΡΗΣΗΣ.
- ΤΜΗΜΑΤΑ ΠΟΥ ΠΕΡΙΕΧΟΥΝ ΗΛΕΚΤΡΟΦΟΡΑ ΕΞΑΡΤΗΜΑΤΑ, ΕΚΤΟΣ ΑΠΟ ΤΑ ΤΜΗΜΑΤΑ ΠΟΥ ΤΡΟΦΟΔΟΤΟΥΝΤΑΙ ΜΕ ΠΟΛΥ ΧΑΜΗΛΗ ΤΑΣΗ ΑΣΦΑΛΕΙΑΣ ΠΟΥ ΔΕΝ ΥΠΕΡΒΑΙΝΕΙ ΤΑ 12V, ΔΕΝ ΠΡΕΠΕΙ ΝΑ ΕΙΝΑΙ ΠΡΟΣΒΑΣΙΜΑ ΣΕ ΕΝΑ ΑΤΟΜΟ ΜΕΣΑ ΣΤΗΝ ΠΙΣΙΝΑ ΤΜΗΜΑΤΑ ΠΟΥ ΠΕΡΙΛΑΜΒΑΝΟΥΝ ΤΑ ΗΛΕΚΤΡΙΚΑ ΕΞΑΡΤΗΜΑΤΑ, ΕΚΤΟΣ ΑΠΟ ΣΥΣΚΕΥΕΣ ΤΗΛΕΧΕΙΡΙΣΜΟΥ. ΠΡΕΠΕΙ ΝΑ ΒΡΙΣΚΟΝΤΑΙ Ή ΝΑ ΣΤΕΡΕΩΝΟΝΤΑΙ ΕΤΣΙ ΟΣΤΕ ΝΑ ΜΗΝ ΜΠΟΡΟΥΝ ΝΑ ΠΕΣΟΥΝ ΜΕΣΑ ΣΤΗΝ ΠΙΣΙΝΑ ΣΡΑ.
- ΓΙΑ ΛΟΓΟΥΣ ΗΛΕΚΤΡΙΚΗΣ ΑΣΦΑΛΕΙΑΣ, ΤΟ ΚΑΛΩΔΙΟ ΤΡΟΦΟΔΟΣΙΑΣ ΠΕΡΙΛΑΜΒΑΝΕΙ ΜΙΑ ΣΥΣΚΕΥΗ PRCD. ΕΑΝ ΕΝΤΟΠΙΣΤΕΙ ΔΙΑΡΡΟΗ ΡΕΥΜΑΤΟΣ ΜΕΓΑΛΥΤΕΡΗ ΑΠΟ 10 mA, Η ΣΥΣΚΕΥΗ ΘΑ ΛΕΙΤΟΥΡΓΗΣΕΙ ΚΑΙ ΘΑ ΔΙΑΚΟΨΕΙ ΤΗΝ ΠΑΡΟΧΗ ΡΕΥΜΑΤΟΣ. ΣΕ ΜΙΑ ΤΕΤΟΙΑ ΠΕΡΙΠΤΩΣΗ, ΠΑΡΑΚΑΛΟΥΜΕ ΑΠΟΣΥΝΔΕΙΞΤΕ ΑΠΟ ΤΗΝ ΤΡΟΦΟΔΟΣΙΑ ΚΑΙ ΣΤΑΜΑΤΗΣΤΕ ΑΜΕΣΩΣ ΤΗ ΧΡΗΣΗ ΤΟΥ ΣΡΑ. ΜΗΝ ΕΠΙΣΚΕΥΑΖΕΤΕ ΤΟ ΠΡΟΪΟΝ ΜΟΝΟΙ ΣΑΣ. ΕΠΙΣΚΕΦΘΕΙΤΕ ΤΗΝ ΙΣΤΟΣΕΛΙΔΑ ΜΑΣ www.bestwaycorp.com ΓΙΑ ΝΑ ΛΑΒΕΤΕ ΤΙΣ ΑΠΑΡΑΙΤΗΤΕΣ ΠΛΗΡΟΦΟΡΙΕΣ.
- ΣΕ ΠΕΡΙΠΤΩΣΗ ΠΟΥ ΕΙΝΑΙ ΦΘΑΡΜΕΝΟ ΤΟ ΗΛΕΚΤΡΙΚΟ ΚΑΛΩΔΙΟ, ΘΑ ΠΡΕΠΕΙ ΝΑ ΑΝΤΙΚΑΤΑΣΤΑΘΕΙ ΑΠΟ ΤΟΝ ΚΑΤΑΣΚΕΥΑΣΤΗ, ΤΟΝ ΕΚΠΡΟΣΩΠΟ ΕΠΙΣΚΕΥΟΝ ΤΟΥ ΚΑΤΑΣΚΕΥΑΣΤΗ Ή ΚΑΠΟΙΟ ΑΡΜΟΔΙΟ ΑΤΟΜΟ ΠΡΟΚΕΙΜΕΝΟΥ ΝΑ ΑΠΟΦΕΥΧΕΙ ΤΥΧΟΝ ΚΙΝΔΥΝΟΣ.
- ΓΙΑ ΤΗ ΜΕΙΩΣΗ ΤΟΥ ΚΙΝΔΥΝΟΥ ΗΛΕΚΤΡΟΠΛΗΞΙΑΣ, ΜΗΝ ΧΡΗΣΙΜΟΠΟΙΕΙΤΕ ΚΑΛΩΔΙΑ ΠΡΟΕΚΤΑΣΗΣ ΓΙΑ ΝΑ ΣΥΝΔΕΣΕΤΕ ΤΗ ΣΥΣΚΕΥΗ ΣΤΗΝ ΗΛΕΚΤΡΙΚΗ ΤΡΟΦΟΔΟΣΙΑ. ΦΡΟΝΤΙΣΤΕ ΟΣΤΕ ΝΑ ΕΙΝΑΙ ΔΙΑΘΕΣΙΜΗ ΜΙΑ ΣΩΣΤΑ ΤΟΠΟΘΕΤΗΜΕΝΗ ΠΑΡΟΧΗ ΡΕΥΜΑΤΟΣ.

ΠΡΟΕΙΔΟΠΟΙΗΣΕΙΣ- ΓΙΑ ΝΑ ΜΕΙΩΣΕΤΕ ΤΟΝ ΚΙΝΔΥΝΟ ΤΡΑΥΜΑΤΙΣΜΟΥ

- ΤΟ ΝΕΡΟ ΣΕ ΕΝΑ ΣΡΑ ΔΕΝ ΠΡΕΠΕΙ ΠΟΤΕ ΝΑ ΥΠΕΡΒΑΙΝΕΙ ΤΟΥΣ 40°C (104°F). ΘΕΡΜΟΚΡΑΣΙΑ ΝΕΡΟΥ ΜΕΤΑΞΥ 38°C (100°F) ΚΑΙ 40°C (104°F) ΘΕΩΡΕΙΤΑΙ ΑΣΦΑΛΗΣ ΚΑΙ ΑΝΕΤΗ ΓΙΑ ΕΝΑΝ ΥΠΗ ΕΝΗΛΙΚΑ. ΣΥΝΙΣΤΩΝΤΑΙ ΧΑΜΗΛΟΤΕΡΕΣ ΘΕΡΜΟΚΡΑΣΙΕΣ ΝΕΡΟΥ ΓΙΑ ΜΙΚΡΑ ΠΑΙΔΙΑ ΚΑΙ ΟΤΑΝ Η ΧΡΗΣΗ ΤΟΥ ΣΡΑ ΥΠΕΡΒΑΙΝΕΙ ΤΑ 10 ΛΕΠΤΑ.
- ΕΦΟΣΟΝ ΟΙ ΥΠΕΡΒΟΛΙΚΕΣ ΘΕΡΜΟΚΡΑΣΙΕΣ ΝΕΡΟΥ ΕΧΟΥΝ ΜΕΓΑΛΗ ΠΙΘΑΝΟΤΗΤΑ ΝΑ ΠΡΟΚΑΛΕΣΟΥΝ ΒΛΑΒΗ ΣΤΟ ΕΜΒΡΥΟ ΚΑΤΑ ΤΟΥΣ ΠΡΩΤΟΥΣ ΜΗΝΕΣ ΤΗΣ ΕΓΚΥΜΟΣΥΝΗΣ, ΟΙ ΕΓΚΥΕΣ Ή ΟΙ ΠΙΘΑΝΑ ΕΓΚΥΕΣ ΓΥΝΑΙΚΕΣ ΘΑ ΠΡΕΠΕΙ ΝΑ ΠΕΡΙΟΡΙΖΟΥΝ ΤΗ ΘΕΡΜΟΚΡΑΣΙΑ ΤΟΥ ΝΕΡΟΥ ΤΟΥ ΣΡΑ ΣΤΟΥΣ 38°C (100°F). ΠΕΡΙΟΡΙΣΤΕ ΤΗΝ ΧΡΗΣΗ ΣΤΑ 10 ΛΕΠΤΑ ΚΑΘΕ ΦΟΡΑ.
- ΕΑΝ ΑΙΣΘΑΝΕΣΤΕ ΟΤΙ ΤΟ ΝΕΡΟ ΕΙΝΑΙ ΠΟΛΥ ΖΕΣΤΟ, ΠΡΙΝ ΜΠΕΙΤΕ ΣΤΟ ΣΠΑ, Ο ΧΡΗΣΤΗΣ ΘΑ ΠΡΕΠΕΙ ΝΑ ΜΕΤΡΗΣΕΙ ΤΗ ΘΕΡΜΟΚΡΑΣΙΑ ΤΟΥ ΝΕΡΟΥ ΜΕ ΕΝΑ ΘΕΡΜΟΜΕΤΡΟ ΑΚΡΙΒΕΙΑΣ. ΕΑΝ Η ΘΕΡΜΟΚΡΑΣΙΑ ΤΟΥ ΝΕΡΟΥ ΕΙΝΑΙ ΠΑΝΩ ΑΠΟ 45°C (113°F), ΣΤΑΜΑΤΗΣΤΕ ΤΗ ΧΡΗΣΗ ΤΟΥ ΣΠΑ ΜΕΧΡΙ Η ΘΕΡΜΟΚΡΑΣΙΑ ΝΑ ΜΕΙΩΘΕΙ ΚΑΤΩ ΑΠΟ 40°C (104°F). ΟΤΑΝ ΧΡΗΣΙΜΟΠΟΙΕΙΤΕ ΕΞΩΤΕΡΙΚΟ ΘΕΡΜΟΜΕΤΡΟ, Η ΘΕΡΜΟΚΡΑΣΙΑ ΠΟΥ ΕΜΦΑΝΙΖΕΤΑΙ ΣΤΟΝ ΠΙΝΑΚΑ ΕΛΕΓΧΟΥ ΚΑΙ ΣΤΟ ΕΞΩΤΕΡΙΚΟ ΘΕΡΜΟΜΕΤΡΟ ΕΝΔΕΧΕΤΑΙ ΝΑ ΔΙΑΦΕΡΕΙ. Η ΔΙΑΦΟΡΑ ΠΡΕΠΕΙ ΝΑ ΕΙΝΑΙ ΓΥΡΩ ΣΤΟΥΣ 3 ΒΑΘΜΟΥΣ. ΑΥΤΗ Η ΚΑΤΑΣΤΑΣΗ ΕΙΝΑΙ ΦΥΣΙΟΛΟΓΙΚΗ ΛΟΓΩ ΤΗΣ ΔΙΑΦΟΡΕΤΙΚΗΣ ΘΕΣΗΣ ΣΤΗΝ ΟΠΟΙΑ ΤΑ ΔΥΟ ΟΡΓΑΝΑ ΔΙΑΒΑΖΟΥΝ ΤΗ ΘΕΡΜΟΚΡΑΣΙΑ.
- Η ΧΡΗΣΗ ΑΛΚΟΟΛ, ΝΑΡΚΩΤΙΚΩΝ Ή ΦΑΡΜΑΚΩΝ ΠΡΙΝ Η ΚΑΤΑ ΤΗ ΧΡΗΣΗ ΤΟΥ ΣΡΑ ΜΠΟΡΕΙ ΝΑ ΟΔΗΓΗΣΕΙ ΣΕ ΑΠΩΛΕΙΑ ΤΩΝ ΑΙΣΘΗΣΕΩΝ ΚΑΙ ΠΙΝΓΜΟ.
- ΠΑΧΥΣΑΡΚΑ ΑΤΟΜΑ ΚΑΙ ΑΤΟΜΑ ΜΕ ΙΣΤΟΡΙΚΟ ΚΑΡΔΙΑΚΗΣ ΝΟΣΟΥ, ΧΑΜΗΛΗ Η ΥΨΗΛΗ ΑΡΤΗΡΙΑΚΗ ΠΙΕΣΗ, ΠΡΟΒΛΗΜΑΤΑ ΤΟΥ ΚΥΚΛΟΦΟΡΙΚΟΥ ΣΥΣΤΗΜΑΤΟΣ, Η ΔΙΑΒΗΤΗ ΘΑ ΠΡΕΠΕΙ ΝΑ ΣΥΜΒΟΥΛΕΥΤΟΥΝ ΕΝΑ ΓΙΑΤΡΟ ΠΡΙΝ ΑΠΟ ΤΗ ΧΡΗΣΗ ΤΟΥ ΣΡΑ.
- ΑΤΟΜΑ ΠΟΥ ΚΑΝΟΥΝ ΧΡΗΣΗ ΦΑΡΜΑΚΩΝ ΘΑ ΠΡΕΠΕΙ ΝΑ ΣΥΜΒΟΥΛΕΥΤΟΥΝ ΕΝΑ ΓΙΑΤΡΟ ΠΡΙΝ ΑΠΟ ΤΗ ΧΡΗΣΗ ΤΟΥ ΣΡΑ ΔΙΟΤΙ ΟΡΙΣΜΕΝΑ ΦΑΡΜΑΚΑ ΜΠΟΡΕΙ ΝΑ ΠΡΟΚΑΛΕΣΟΥΝ ΥΠΗΝΗΛΙΑ, ΕΝΩ ΆΛΛΑ ΦΑΡΜΑΚΑ ΜΠΟΡΕΙ ΝΑ ΕΠΗΡΕΑΣΟΥΝ ΤΟΝ ΚΑΡΔΙΑΚΟ ΡΥΘΜΟ, ΤΗΝ ΑΡΤΗΡΙΑΚΗ ΠΙΕΣΗ ΚΑΙ ΤΗΝ ΚΥΚΛΟΦΟΡΙΑ.
- ΜΗΝ ΒΑΖΕΤΕ ΠΟΤΕ ΤΟ ΚΕΦΑΛΙ ΣΑΣ ΚΑΤΩ ΑΠΟ ΤΟ ΝΕΡΟ.
- ΑΠΟΦΥΓΕΤΕ ΤΗΝ ΚΑΤΑΠΟΣΗ ΤΟΥ ΝΕΡΟΥ ΤΟΥ ΣΡΑ.
- ΛΑΒΕΤΕ ΥΠΟΨΗ ΟΤΙ ΤΟ ΑΝΕΤΟ ΕΥΡΟΣ ΘΕΡΜΟΚΡΑΣΙΑΣ ΚΑΤΑ ΤΗ ΧΡΗΣΗ ΜΠΟΡΕΙ ΝΑ ΕΙΝΑΙ ΧΑΜΗΛΟΤΕΡΟ ΑΠΟ ΤΗ ΜΕΓΙΣΤΗ ΘΕΡΜΟΚΡΑΣΙΑ ΑΣΦΑΛΕΙΑΣ.
- ΠΟΤΕ ΜΗ ΧΡΗΣΙΜΟΠΟΙΕΙΤΕ ΤΟ ΣΡΑ, ΕΑΝ ΟΙ ΣΩΛΗΝΕΣ ΕΙΣΟΔΟΥ/ΕΞΟΔΟΥ ΕΙΝΑΙ ΣΠΑΣΜΕΝΟΙ Ή ΛΕΙΠΟΥΝ. ΠΟΤΕ ΜΗΝ ΕΠΙΧΕΙΡΗΣΤΕ ΝΑ ΑΝΤΙΚΑΤΑΣΤΗΣΤΕ ΤΟΥΣ ΣΩΛΗΝΕΣ ΕΙΣΟΔΟΥ/ΕΞΟΔΟΥ. ΕΠΙΣΚΕΦΘΕΙΤΕ ΤΗΝ ΙΣΤΟΣΕΛΙΔΑ ΜΑΣ www.bestwaycorp.com ΓΙΑ ΝΑ ΛΑΒΕΤΕ ΤΙΣ ΑΠΑΡΑΙΤΗΤΕΣ ΠΛΗΡΟΦΟΡΙΕΣ.
- ΠΟΤΕ ΜΗΝ ΡΙΧΝΕΤΕ ΝΕΡΟ ΜΕ ΘΕΡΜΟΚΡΑΣΙΑ ΥΨΗΛΟΤΕΡΗ ΤΩΝ 40°C (104°F) ΑΠΕΥΘΕΙΑΣ ΜΕΣΑ ΣΤΗΝ ΠΙΣΙΝΑ ΣΡΑ.
- ΜΗΝ ΧΡΗΣΙΜΟΠΟΙΕΙΤΕ ΤΟ ΣΡΑ ΜΟΝΟΙ ΣΑΣ.
- ΑΤΟΜΑ ΜΕ ΛΟΙΜΩΔΗ ΝΟΣΗΜΑΤΑ ΔΕΝ ΠΡΕΠΕΙ ΝΑ ΧΡΗΣΙΜΟΠΟΙΟΥΝ ΕΝΑ ΣΡΑ.
- ΜΗΝ ΧΡΗΣΙΜΟΠΟΙΕΙΤΕ ΤΟ ΣΡΑ ΑΜΕΣΩΣ ΜΕΤΑ ΑΠΟ ΕΝΤΟΝΗ ΑΣΚΗΣΗ.
- ΑΠΟΧΩΡΗΣΤΕ ΑΜΕΣΩΣ ΑΠΟ ΤΟ ΣΡΑ ΕΑΝ ΑΙΣΘΑΝΕΣΤΕ ΔΥΣΦΟΡΙΑ Ή ΝΥΣΤΑΖΕΤΕ.
- ΠΑΝΤΟΤΕ ΕΙΣΕΡΧΕΣΤΕ ΚΑΙ ΕΞΕΡΧΕΣΤΕ ΑΠΟ ΤΟ ΣΡΑ ΑΡΓΑ ΚΑΙ ΠΡΟΣΕΚΤΙΚΑ. ΟΙ ΥΓΡΕΣ ΕΠΙΦΑΝΕΙΕΣ ΕΙΝΑΙ ΟΛΙΣΘΗΡΕΣ.
- Η ΑΝΤΛΙΑ ΠΡΕΠΕΙ ΝΑ ΔΟΚΙΜΑΖΕΤΑΙ ΠΡΙΝ ΑΠΟ ΚΑΘΕ ΧΡΗΣΗ. ΑΚΟΛΟΥΘΗΣΤΕ ΤΙΣ ΟΔΗΓΙΕΣ ΤΗΣ ΑΝΤΛΙΑΣ ΓΙΑ ΝΑ ΤΗΝ ΕΛΕΓΕΤΕ.

ΠΛΗΡΟΦΟΡΙΕΣ ΑΣΦΑΛΕΙΑΣ

- ΔΙΑΤΗΡΕΙΤΕ ΠΑΝΤΑ ΤΟ ΡΕΥΜΑΤΟΛΗΠΤΗ ΣΤΕΓΝΟ, Η ΣΥΝΔΕΣΗ ΜΕ ΒΡΕΓΜΕΝΟ ΡΕΥΜΑΤΟΛΗΠΤΗ ΑΠΑΓΟΡΕΥΕΤΑΙ ΑΥΣΤΗΡΑ.
 - ΠΑΝΤΟΤΕ ΑΠΟΣΥΝΔΕΕΤΕ ΤΗ ΣΥΣΚΕΥΗ:
 - ΠΡΙΝ ΑΠΟ ΤΟΝ ΚΑΘΑΡΙΣΜΟ Η ΑΠΟ ΑΛΛΗ ΣΥΝΤΗΡΗΣΗ.
 - ΕΑΝ ΤΟ ΑΦΗΣΤΕ ΧΩΡΙΣ ΕΠΙΒΛΕΨΗ ΚΑΤΑ ΤΗ ΔΙΑΡΚΕΙΑ ΤΩΝ ΔΙΑΚΟΠΩΝ.
 - ΠΟΤΕ ΜΗ ΦΟΡΑΤΕ ΤΟΥΣ ΦΑΚΟΥΣ ΕΠΑΦΗΣ ΟΤΑΝ ΒΡΙΣΚΕΣΤΕ ΜΕΣΑ ΣΤΟ ΣΡΑ.
- ΚΙΝΔΥΝΟΣ** - ΚΙΝΔΥΝΟΣ ΤΡΑΥΜΑΤΙΣΜΟΥ. ΤΑ ΕΞΑΡΤΗΜΑΤΑ ΑΝΑΡΡΟΦΗΣΗΣ ΣΕ ΑΥΤΟ ΤΟ ΣΡΑ ΕΧΟΥΝ ΜΕΓΕΘΟΣ ΩΣΤΕ ΝΑ ΤΑΙΡΙΑΖΟΥΝ ΜΕ ΤΗ ΣΥΓΚΕΚΡΙΜΕΝΗ ΡΟΗ ΝΕΡΟΥ ΠΟΥ ΔΗΜΙΟΥΡΓΕΙΤΑΙ ΑΠΟ ΤΗΝ ΑΝΤΛΙΑ. ΕΑΝ ΠΡΟΚΥΨΕΙ ΑΝΑΓΚΗ ΑΝΤΙΚΑΤΑΣΤΑΣΗΣ ΤΩΝ ΕΞΑΡΤΗΜΑΤΩΝ ΑΝΑΡΡΟΦΗΣΗΣ Η ΤΗΣ ΑΝΤΛΙΑΣ, ΒΕΒΑΙΩΘΕΙΤΕ ΟΤΙ ΟΙ ΡΥΘΜΟΙ ΡΟΗΣ ΕΙΝΑΙ ΣΥΜΒΑΤΟΙ. ΠΟΤΕ ΜΗ ΧΡΗΣΙΜΟΠΟΙΕΙΤΕ ΤΟ ΣΡΑ, ΕΑΝ ΤΑ ΕΞΑΡΤΗΜΑΤΑ ΑΝΑΡΡΟΦΗΣΗΣ ΕΙΝΑΙ ΣΠΑΣΜΕΝΑ Η ΛΕΙΠΟΥΝ. ΠΟΤΕ ΜΗΝ ΑΝΤΙΚΑΘΙΣΤΑΤΕ ΕΝΑ ΕΞΑΡΤΗΜΑ ΑΝΑΡΡΟΦΗΣΗΣ ΜΕ ΕΝΑ ΜΕ ΜΙΚΡΟΤΕΡΟ ΡΥΘΜΟ ΑΠΟ ΤΟΝ ΡΥΘΜΟ ΡΟΗΣ ΠΟΥ ΑΝΑΓΡΑΦΕΤΑΙ ΣΤΟ ΑΡΧΙΚΟ ΕΞΑΡΤΗΜΑ ΑΝΑΡΡΟΦΗΣΗΣ.
- ΠΡΟΣΟΧΗ:** ΜΕΤΑ ΤΗ ΧΡΗΣΗ ΤΟΥ ΣΡΑ ΓΙΑ 3-5 ΧΡΟΝΙΑ, ΓΙΑ ΝΑ ΔΙΑΣΦΑΛΙΣΤΕ ΤΗΝ ΑΣΦΑΛΕΙΑ ΚΑΙ ΤΗΝ ΑΠΟΔΟΣΗ ΤΟΥ ΣΡΑ, ΤΑ ΚΥΡΙΑ ΕΞΑΡΤΗΜΑΤΑ, ΟΠΩΣ ΤΟ ΘΕΡΜΑΝΤΙΚΟ ΣΤΟΙΧΕΙΟ, ΤΟ ΜΟΤΕΡ ΦΥΣΗΤΗΡΑ ΑΕΡΟΣ ΚΑΙ ΟΙ ΒΑΛΒΙΔΕΣ ΑΝΕΠΙΣΤΡΟΦΗΣ ΠΡΕΠΕΙ ΝΑ ΕΛΕΓΧΘΟΥΝ ΑΠΟ ΕΠΙΓΕΛΜΑΤΙΑ ΗΛΕΚΤΡΟΛΟΓΟ. ΕΑΝ Ο ΗΛΕΚΤΡΟΛΟΓΟΣ ΕΝΤΟΠΙΣΕΙ ΠΡΟΒΛΗΜΑΤΑ ΚΑΤΑ ΤΟΝ ΕΛΕΓΧΟ, ΕΠΙΣΚΕΦΘΕΙΤΕ ΤΗΝ ΙΣΤΟΣΕΛΙΔΑ ΜΑΣ www.bestwaycorp.com ΓΙΑ ΝΑ ΛΑΒΕΤΕ ΤΙΣ ΑΠΑΡΑΙΤΗΤΕΣ ΠΛΗΡΟΦΟΡΙΕΣ.

ΠΡΟΕΙΔΟΠΟΙΗΣΕΙΣ – ΑΣΦΑΛΕΙΑ ΜΗ ΚΟΛΥΜΒΗΤΩΝ

- ΑΝΑ ΠΛΑΣΑ ΣΤΙΓΜΗ ΑΠΑΙΤΕΙΤΑΙ ΣΥΝΕΧΗΣ, ΕΝΕΡΓΗ, ΚΑΙ ΑΓΡΥΠΝΗ ΕΠΙΒΛΕΨΗ ΤΩΝ ΑΔΥΝΑΜΩΝ ΚΟΛΥΜΒΗΤΩΝ ΚΑΙ ΤΩΝ ΜΗ ΚΟΛΥΜΒΗΤΩΝ, ΕΙΔΙΚΑ ΣΕ ΣΡΑ ΓΥΜΝΑΣΤΙΚΗΣ, ΑΠΟ ΑΡΜΟΔΙΟ ΕΝΗΛΙΚΑ (ΕΝΘΥΜΟΥΜΕΝΟΙ ΟΤΙ ΤΑ ΠΑΙΔΙΑ ΚΑΤΩ ΤΩΝ ΠΕΝΤΕ ΕΤΩΝ ΔΙΑΤΡΕΧΟΥΝ ΤΟΝ ΥΨΗΛΟΤΕΡΟ ΚΙΝΔΥΝΟ ΠΝΙΓΜΟΥ).
- ΟΡΙΖΕΤΕ ΕΝΑΝ ΑΡΜΟΔΙΟ ΕΝΗΛΙΚΑ ΝΑ ΕΠΙΒΛΕΠΕΙ ΤΟ ΣΡΑ ΚΑΘΕ ΦΟΡΑ ΠΟΥ ΕΙΝΑΙ ΣΕ ΧΡΗΣΗ.
- ΟΙ ΑΔΥΝΑΜΟΙ ΚΟΛΥΜΒΗΤΕΣ Η ΟΙ ΜΗ ΓΝΩΡΙΖΟΝΤΕΣ ΚΟΛΥΜΒΗΣΗ ΘΑ ΠΡΕΠΕΙ ΝΑ ΦΟΡΟΥΝ ΕΞΟΠΛΙΣΜΟ ΑΤΟΜΙΚΗΣ ΠΡΟΣΤΑΣΙΑΣ ΙΔΙΑΙΤΕΡΑ ΚΑΤΑ ΤΗ ΧΡΗΣΗ ΤΟΥ ΣΡΑ.
- ΟΤΑΝ ΤΟ ΣΡΑ ΔΕΝ ΧΡΗΣΙΜΟΠΟΙΕΙΤΑΙ Η ΧΡΗΣΙΜΟΠΟΙΕΙΤΑΙ ΧΩΡΙΣ ΕΠΙΒΛΕΨΗ, ΑΦΑΙΡΕΣΤΕ ΟΛΑ ΤΑ ΠΑΙΧΝΙΔΙΑ ΑΠΟ ΤΟ ΣΡΑ ΚΑΙ ΤΟΝ ΠΕΡΙΒΑΛΛΟΝΤΑ ΧΩΡΟ ΓΙΑ ΝΑ ΜΗΝ ΠΡΟΣΕΛΚΥΝΟΝΤΑΙ ΤΑ ΠΑΙΔΙΑ ΣΤΟ ΣΡΑ.

ΠΡΟΕΙΔΟΠΟΙΗΣΕΙΣ – ΣΥΣΚΕΥΕΣ ΚΑΙ ΕΞΟΠΛΙΣΜΟΣ ΑΣΦΑΛΕΙΑΣ

- ΠΡΕΠΕΙ ΝΑ ΧΡΗΣΙΜΟΠΟΙΕΙΤΑΙ ΚΑΛΥΜΜΑ ΑΣΦΑΛΕΙΑΣ Ή ΑΛΛΗ ΔΙΑΤΕΘΗ ΠΡΟΣΤΑΣΙΑΣ Η ΟΛΕΣ ΟΙ ΠΟΡΤΕΣ ΚΑΙ ΤΑ ΠΑΡΑΟΥΡΑ (ΟΠΟΥ ΥΠΑΡΧΟΥΝ) ΝΑ ΑΣΦΑΛΙΖΟΝΤΑΙ ΓΙΑ ΝΑ ΑΠΟΤΡΕΠΕΤΑΙ Η ΜΗ ΕΞΟΥΣΙΟΔΟΤΗΜΕΝΗ ΠΡΟΣΒΑΣΗ ΣΤΟ ΣΡΑ.
- ΕΜΠΟΔΙΑ, ΚΑΛΥΜΜΑΤΑ, ΣΥΝΑΓΕΡΜΟΙ Ή ΠΑΡΟΜΟΙΕΣ ΣΥΣΚΕΥΕΣ ΑΣΦΑΛΕΙΑΣ ΕΙΝΑΙ ΧΡΗΣΙΜΑ ΒΟΗΘΗΜΑΤΑ, ΑΛΛΑ ΔΕΝ ΥΠΟΚΑΘΙΣΤΟΥΝ ΤΗ ΣΥΝΕΧΗ ΚΑΙ ΑΡΜΟΔΙΑ ΕΠΙΒΛΕΨΗ ΑΠΟ ΕΝΗΛΙΚΑ.
- ΣΥΝΙΣΤΑΤΑΙ ΝΑ ΦΥΛΑΣΣΕΤΕ ΤΟΝ ΕΞΟΠΛΙΣΜΟ ΔΙΑΣΩΣΗΣ (Π.Χ. ΜΙΑ ΣΗΜΑΔΟΥΡΑ) ΔΙΠΛΑ ΣΤΟ ΣΡΑ (ΕΦΟΣΟΝ ΑΠΑΙΤΕΙΤΑΙ).
- ΔΙΑΤΗΡΕΙΤΕ ΜΙΑ ΛΕΙΤΟΥΡΓΙΚΗ ΣΥΣΚΕΥΗ ΤΗΛΕΦΩΝΟΥ ΚΑΙ ΜΙΑ ΛΙΣΤΑ ΤΩΝ ΤΗΛΕΦΩΝΩΝ ΕΚΤΑΚΤΗΣ ΑΝΑΓΚΗΣ ΚΟΝΤΑ ΣΤΟ ΣΡΑ.
- ΣΥΝΙΣΤΑΤΑΙ ΝΑ ΣΥΜΒΟΥΛΕΥΕΤΕ ΕΙΔΙΚΟΥΣ Η/ΚΑΙ ΤΟΠΙΚΕΣ ΑΡΧΕΣ ΓΙΑ ΤΗΝ ΕΦΑΡΜΟΓΗ ΤΟΠΙΚΩΝ Η ΕΘΝΙΚΩΝ ΝΟΜΩΝ/ΚΑΝΟΝΙΣΜΩΝ ΣΧΕΤΙΚΑ ΜΕ ΤΗΝ ΠΕΡΙΦΡΑΣΗ ΑΣΦΑΛΕΙΑΣ ΓΙΑ ΠΑΙΔΙΑ, ΤΙΣ ΠΡΟΣΤΑΤΕΥΤΙΚΕΣ ΠΕΡΙΦΡΑΣΕΙΣ, ΤΟΝ ΦΩΤΙΣΜΟ ΚΑΙ ΑΛΛΕΣ ΑΠΑΙΤΗΣΕΙΣ ΑΣΦΑΛΕΙΑΣ.

ΠΡΟΕΙΔΟΠΟΙΗΣΕΙΣ – ΑΣΦΑΛΗΣ ΧΡΗΣΗ ΤΟΥ ΣΡΑ

- ΕΝΘΑΡΡΥΝΕΤΕ ΟΛΟΥΣ ΤΟΥΣ ΧΡΗΣΤΕΣ ΚΑΙ ΙΔΙΑΙΤΕΡΑ ΤΑ ΠΑΙΔΙΑ ΝΑ ΜΑΘΟΥΝ ΚΟΛΥΜΒΗΣΗ.
- ΜΑΘΕΤΕ ΒΑΣΙΚΗ ΥΠΟΣΤΗΡΙΞΗ ΖΩΗΣ (ΚΑΡΔΙΟΑΝΑΠΝΕΥΣΤΙΚΗ ΑΝΑΝΗΨΗ - CPR) ΚΑΙ ΑΝΑΝΕΩΝΕΤΕ ΑΥΤΕΣ ΤΙΣ ΓΝΩΣΕΙΣ ΤΑΚΤΙΚΑ. ΣΕ ΠΕΡΙΠΤΩΣΗ ΕΚΤΑΚΤΗΣ ΑΝΑΓΚΗΣ ΑΥΤΟ ΜΠΟΡΕΙ ΝΑ ΚΑΝΕΙ ΤΗ ΔΙΑΦΟΡΑ ΔΙΑΣΩΣΗΣ ΜΙΑΣ ΖΩΗΣ.
- ΔΙΩΣΤΕ ΟΔΗΓΙΕΣ ΣΕ ΟΛΟΥΣ ΤΟΥΣ ΧΡΗΣΤΕΣ ΤΟΥ ΣΡΑ, ΣΥΜΠΕΡΙΛΑΜΒΑΝΟΜΕΝΩΝ ΤΩΝ ΠΑΙΔΙΩΝ, ΓΙΑ ΤΟ ΤΙ ΝΑ ΚΑΝΟΥΝ ΣΕ ΠΕΡΙΠΤΩΣΗ ΕΚΤΑΚΤΗΣ ΑΝΑΓΚΗΣ.
- ΠΟΤΕ ΜΗΝ ΚΑΤΑΔΥΣΤΕ ΣΕ ΤΥΧΟΝ ΡΗΧΑ ΝΕΡΑ. ΑΥΤΟ ΜΠΟΡΕΙ ΝΑ ΠΡΟΚΑΛΕΣΕΙ ΣΟΒΑΡΟ ΤΡΑΥΜΑΤΙΣΜΟ Η ΘΑΝΑΤΟ.
- ΜΗΝ ΧΡΗΣΙΜΟΠΟΙΕΙΤΕ ΤΟ ΣΡΑ ΟΤΑΝ ΚΑΝΕΤΕ ΧΡΗΣΗ ΑΛΚΟΟΛ Η ΦΑΡΜΑΚΩΝ ΠΟΥ ΜΠΟΡΕΙ ΝΑ ΕΠΗΡΕΑΣΟΥΝ ΤΗΝ ΙΚΑΝΟΤΗΤΑ ΤΟΥ ΛΟΓΟΥΜΕΝΟΥ ΝΑ ΧΡΗΣΙΜΟΠΟΙΕΙ ΜΕ ΑΣΦΑΛΕΙΑ ΤΟ ΣΡΑ.
- ΟΤΑΝ ΧΡΗΣΙΜΟΠΟΙΟΥΝΤΑΙ ΚΑΛΥΜΜΑΤΑ, ΑΦΑΙΡΕΙΤΕ ΤΑ ΕΝΤΕΛΩΣ ΑΠΟ ΤΗΝ ΕΠΙΦΑΝΕΙΑ ΤΟΥ ΝΕΡΟΥ ΠΡΙΝ ΑΠΟ ΤΗΝ ΕΙΣΟΔΟ ΣΤΟ ΣΡΑ.
- ΠΡΟΣΤΑΤΕΥΤΕ ΤΟΥΣ ΧΡΗΣΤΕΣ ΤΟΥ ΣΡΑ ΑΠΟ ΑΣΘΕΝΕΙΕΣ ΠΟΥ ΣΧΕΤΙΖΟΝΤΑΙ ΜΕ ΤΟ ΝΕΡΟ, ΣΥΜΒΟΥΛΕΥΟΝΤΑΣ ΤΟΥΣ ΝΑ ΔΙΑΤΗΡΟΥΝ ΤΟ ΝΕΡΟ ΜΕ ΚΑΤΑΜΑΛΗΗ ΕΠΕΞΕΡΓΑΣΙΑ ΚΑΙ ΤΗΡΩΝΤΑΣ ΟΡΘΗ ΥΓΙΕΙΝΗ. ΣΥΜΒΟΥΛΕΥΕΤΕ ΤΙΣ ΟΔΗΓΙΕΣ ΕΠΕΞΕΡΓΑΣΙΑΣ ΝΕΡΟΥ ΣΤΟ ΕΓΧΕΙΡΙΔΙΟ ΧΡΗΣΗΣ.
- ΦΥΛΑΞΤΕ ΤΑ ΧΗΜΙΚΑ ΜΑΚΡΙΑ ΑΠΟ ΠΑΙΔΙΑ.
- ΧΡΗΣΙΜΟΠΟΙΗΣΤΕ ΤΗ ΣΗΜΑΝΣΗ ΠΟΥ ΠΑΡΕΧΕΤΑΙ ΠΑΝΩ ΣΤΟ ΣΡΑ Ή ΣΕ ΑΠΟΣΤΑΣΗ 2 ΜΕΤΡΩΝ ΑΠΟ ΤΟ ΣΡΑ ΣΕ ΕΜΦΑΝΩΣ ΟΡΑΤΗ ΘΕΣΗ.
- ΟΙ ΑΦΑΙΡΟΥΜΕΝΕΣ ΣΚΑΛΕΣ ΘΑ ΠΡΕΠΕΙ ΝΑ ΑΠΟΘΗΚΕΥΟΝΤΑΙ ΚΑΤΑ ΤΗΝ ΑΦΑΙΡΕΣΗ ΜΕ ΑΣΦΑΛΕΙΑ ΣΕ ΣΗΜΕΙΑ ΠΟΥ ΔΕΝ ΜΠΟΡΟΥΝ ΝΑ ΑΝΕΒΟΥΝ ΠΑΙΔΙΑ.
- Η ΣΥΣΚΕΥΗ ΑΥΤΗ ΜΠΟΡΕΙ ΝΑ ΧΡΗΣΙΜΟΠΟΙΗΘΕΙ ΑΠΟ ΠΑΙΔΙΑ ΗΛΙΚΙΑΣ 8 ΕΤΩΝ ΚΑΙ ΑΝΩ ΚΑΙ ΑΠΟ ΑΤΟΜΑ ΜΕ ΜΕΙΩΜΕΝΕΣ ΣΩΜΑΤΙΚΕΣ, ΔΙΣΘΗΤΗΡΙΑΚΕΣ Ή ΔΙΑΝΟΗΤΙΚΕΣ ΙΚΑΝΟΤΗΤΕΣ Ή ΕΛΛΕΨΗ ΕΜΠΕΙΡΙΑΣ ΚΑΙ ΓΝΩΣΗΣ, ΕΑΝ ΤΟΥΣ ΕΧΕΙ ΠΑΡΑΣΧΕΘΕΙ ΕΠΙΤΗΡΗΣΗ Ή ΚΑΘΟΔΗΓΗΣΗ ΣΧΕΤΙΚΑ ΜΕ ΤΗ ΧΡΗΣΗ ΤΗΣ ΣΥΣΚΕΥΗΣ ΜΕ ΑΣΦΑΛΗ ΤΡΟΠΟ ΚΑΙ ΚΑΤΑΝΟΟΥΝ ΤΟΥΣ ΚΙΝΔΥΝΟΥΣ ΠΟΥ ΕΝΕΧΟΝΤΑΙ. ΤΑ ΠΑΙΔΙΑ ΔΕΝ

ΠΛΗΡΟΦΟΡΙΕΣ ΑΣΦΑΛΕΙΑΣ

ΠΡΕΠΕΙ ΝΑ ΠΑΙΖΟΥΝ ΜΕ ΤΗ ΣΥΣΚΕΥΗ. Ο ΚΑΘΑΡΙΣΜΟΣ ΚΑΙ Η ΣΥΝΤΗΡΗΣΗ ΔΕΝ ΠΡΕΠΕΙ ΝΑ ΠΡΑΓΜΑΤΟΠΟΙΕΙΤΑΙ ΑΠΟ ΠΑΙΔΙΑ ΧΩΡΙΣ ΕΠΙΤΗΡΗΣΗ.

- ΤΟ ΝΕΡΟ ΠΡΟΣΕΛΚΥΕΙ ΤΑ ΠΑΙΔΙΑ, ΠΑΝΤΟΤΕ ΤΟΠΟΘΕΤΕΙΤΕ ΕΝΑ ΚΑΛΥΜΜΑ ΣΡΑ ΜΕΤΑ ΑΠΟ ΚΑΘΕ ΧΡΗΣΗ. **ΚΙΝΔΥΝΟΣ** - ΚΙΝΔΥΝΟΣ ΤΥΧΑΙΟΥ ΠΝΙΓΜΟΥ (ΕΙΔΙΚΑ ΠΑΙΔΙΑ ΚΑΤΩ ΤΩΝ 5 ΕΤΩΝ). ΠΡΕΠΕΙ ΝΑ ΛΑΜΒΑΝΟΝΤΑΙ ΜΕΤΡΑ ΓΙΑ ΤΗΝ ΑΠΟΦΥΓΗ ΜΗ ΕΞΟΥΣΙΟΔΟΤΗΜΕΝΗΣ ΠΡΟΣΒΑΣΗΣ ΣΤΟ ΣΡΑ ΑΠΟ ΠΑΙΔΙΑ. ΑΥΤΟ ΜΠΟΡΕΙ ΝΑ ΕΠΙΤΕΥΧΘΕΙ ΑΠΟ ΕΝΑΝ ΕΝΗΛΙΚΑ ΕΠΙΒΛΕΠΟΝΤΑ ΑΣΦΑΛΙΖΟΝΤΑΣ ΤΑ ΜΕΣΑ ΠΡΟΣΒΑΣΗΣ Ή ΕΓΚΑΘΙΣΤΩΝΤΑΣ ΜΙΑ ΣΥΣΚΕΥΗ ΠΡΟΣΤΑΣΙΑΣ ΣΤΟ ΣΡΑ. ΓΙΑ ΤΗΝ ΑΠΟΦΥΓΗ ΑΤΥΧΗΜΑΤΩΝ ΚΑΤΑ ΤΗ ΧΡΗΣΗ ΤΟΥ ΣΡΑ, ΒΕΒΑΙΩΘΕΙΤΕ ΟΤΙ ΤΑ ΠΑΙΔΙΑ ΒΡΙΣΚΟΝΤΑΙ ΥΠΟ ΣΥΝΕΧΗ ΕΠΙΒΛΕΨΗ ΕΝΗΛΙΚΟΥ.

ΠΡΟΕΙΔΟΠΟΙΗΣΕΙΣ - ΑΣΦΑΛΗΣ ΣΥΝΤΗΡΗΣΗ ΝΕΡΟΥ ΚΑΙ ΧΡΗΣΗ ΧΗΜΙΚΩΝ

- ΠΟΤΕ ΜΗΝ ΠΡΟΣΘΕΤΕΤΕ ΝΕΡΟ ΣΕ ΧΗΜΙΚΑ. ΠΑΝΤΟΤΕ ΠΡΟΣΘΕΤΕΤΕ ΧΗΜΙΚΑ ΣΤΟ ΝΕΡΟ ΓΙΑ ΝΑ ΑΠΟΦΥΓΕΤΕ ΙΣΧΥΡΕΣ ΑΝΑΘΥΜΙΑΣΕΙΣ Ή ΒΙΑΙΕΣ ΑΝΤΙΔΡΑΣΕΙΣ ΠΟΥ ΜΠΟΡΕΙ ΝΑ ΠΡΟΚΑΛΕΣΟΥΝ ΨΕΚΑΣΜΟ ΕΠΙΚΙΝΔΥΝΟΥ ΧΗΜΙΚΟΥ.
- ΣΕ ΟΤΙ ΑΦΟΡΑ ΤΙΣ ΠΛΗΡΟΦΟΡΙΕΣ ΣΧΕΤΙΚΑ ΜΕ ΤΟΝ ΚΑΘΑΡΙΣΜΟ, ΤΗ ΣΥΝΤΗΡΗΣΗ ΤΟΥ ΝΕΡΟΥ ΚΑΙ ΤΗΝ ΑΠΟΡΡΙΨΗ ΤΟΥ ΝΕΡΟΥ, ΠΑΡΑΚΑΛΟΥΜΕ ΔΕΙΤΕ ΤΗΝ ΕΝΟΤΗΤΑ "ΣΥΝΤΗΡΗΣΗ".
- ΜΗΝ ΧΡΗΣΙΜΟΠΟΙΕΙΤΕ ΤΟ ΣΡΑ ΚΑΤΑ ΤΗ ΔΙΑΡΚΕΙΑ ΤΗΣ ΧΗΜΙΚΗΣ ΣΥΝΤΗΡΗΣΗΣ.
- ΟΠΟΙΟΔΗΠΟΤΕ ΧΕΙΡΟΚΙΝΗΤΗ ΔΟΣΟΛΟΓΙΑ ΧΗΜΙΚΩΝ ΟΥΣΙΩΝ ΔΕΝ ΠΡΕΠΕΙ ΝΑ ΠΡΑΓΜΑΤΟΠΟΙΕΙΤΑΙ ΕΝΩ ΒΡΙΣΚΟΝΤΑΙ ΛΟΥΟΜΕΝΟΙ ΜΕΣΑ ΣΤΟ ΣΡΑ.
- ΣΥΜΒΟΥΛΕΥΤΕΙΤΕ ΤΗΝ ΤΟΠΙΚΗ ΚΥΒΕΡΝΗΤΙΚΗ ΑΡΧΗ ΓΙΑ ΤΟΥΣ ΚΑΝΟΝΙΣΜΟΥΣ ΝΕΡΟΥ ΠΟΥ ΣΧΕΤΙΖΟΝΤΑΙ ΜΕ ΤΗΝ ΒΟΛΙΚΗ ΠΑΡΟΧΗ ΝΕΡΟΥ ΓΙΑ ΤΗΝ ΠΛΗΡΩΣΗ ΤΟΥ ΣΡΑ.

ΠΡΟΕΙΔΟΠΟΙΗΣΕΙΣ - ΑΣΦΑΛΗΣ ΡΥΘΜΙΣΗ ΚΑΙ ΑΠΟΘΗΚΕΥΣΗ

- ΣΑΣ ΣΥΝΙΣΤΟΥΜΕ ΝΑ ΜΗΝ ΞΕΔΙΠΛΩΣΤΕ ΚΑΙ ΝΑ ΜΗΝ ΦΟΥΣΚΩΣΤΕ ΤΟ ΣΠΑ. ΕΑΝ Η ΘΕΡΜΟΚΡΑΣΙΑ ΠΕΡΙΒΑΛΛΟΝΤΟΣ ΕΙΝΑΙ ΚΑΤΩ ΑΠΟ 15°C (59°F), ΠΡΟΤΙΝΟΥΜΕ ΤΟ ΦΟΥΣΚΩΜΑ ΤΟΥ ΣΠΑ ΝΑ ΓΙΝΕΙ ΣΕ ΕΞΩΤΕΡΙΚΟ ΧΩΡΟ ΚΑΙ ΤΟ ΣΤΗΣΙΜΟ ΝΑ ΣΥΝΕΧΙΣΤΕΙ ΣΕ ΕΞΩΤΕΡΙΚΟ ΧΩΡΟ. ΕΑΝ Η ΕΞΩΤΕΡΙΚΗ ΘΕΡΜΟΚΡΑΣΙΑ ΕΙΝΑΙ ΜΙΚΡΟΤΕΡΗ ΑΠΟ 6°C (42,8°F), Ο ΘΕΡΜΑΝΤΗΡΑΣ ΣΠΑ ΠΡΕΠΕΙ ΝΑ ΕΙΝΑΙ ΠΑΝΤΑ ΕΝΕΡΓΟΠΟΙΗΜΕΝΟΣ. ΚΑΤ' ΑΥΤΟ ΤΟΝ ΤΡΟΠΟ, ΤΟ ΣΥΣΤΗΜΑ FREEZE SHIELD® ΜΠΟΡΕΙ ΝΑ ΔΙΑΤΗΡΗΣΕΙ ΤΗΝ ΕΞΩΤΕΡΙΚΗ ΘΕΡΜΟΚΡΑΣΙΑ ΜΕΤΑΞΥ 6°C (42,8°F) ΚΑΙ 10°C (50°F) ΓΙΑ ΤΗΝ ΑΠΟΦΥΓΗ ΖΗΜΙΩΝ, ΟΠΩΣ Η ΚΑΤΑΨΥΞΗ ΤΟΥ ΝΕΡΟΥ ΣΤΟΥΣ ΣΩΛΗΝΕΣ Ή ΣΤΟ ΣΥΣΤΗΜΑ ΚΥΚΛΟΦΟΡΙΑΣ.

ΠΡΟΣΟΧΗ: ΕΑΝ ΠΡΟΚΥΠΤΟΥΝ ΣΥΝΑΓΕΡΜΟΙ ΣΤΟ ΣΠΑ, ΤΟ ΣΥΣΤΗΜΑ FREEZE SHIELD® ΘΑ ΣΤΑΜΑΤΗΣΕΙ ΝΑ ΛΕΙΤΟΥΡΓΕΙ. ΒΕΒΑΙΩΘΕΙΤΕ ΟΤΙ ΕΧΕΤΕ ΕΛΕΓΞΕΙ ΤΗΝ ΚΑΤΑΣΤΑΣΗ ΤΟΥ ΣΠΑ ΣΑΣ. ΕΑΝ Η ΕΞΩΤΕΡΙΚΗ ΘΕΡΜΟΚΡΑΣΙΑ ΕΙΝΑΙ ΚΑΤΩ ΑΠΟ 6°C (42,8°F), ΣΕ ΠΕΡΙΠΤΩΣΗ ΜΑΚΡΟΧΡΟΝΙΑΣ ΑΠΟΥΣΙΑΣ ΑΠΟ ΤΟ ΣΠΙΤΙ, ΚΑΙ ΟΤΑΝ ΥΠΑΡΧΕΙ ΚΙΝΔΥΝΟΣ ΝΑ ΠΕΞΕΙ Η ΘΕΡΜΟΚΡΑΣΙΑ ΚΑΤΩ ΑΠΟ ΤΟΥΣ 6°C (42,8°F), ΣΥΝΙΣΤΟΥΜΕ ΘΕΡΜΑ ΝΑ ΑΠΟΣΥΝΑΡΜΟΛΟΓΗΣΤΕ ΤΟ ΣΠΑ ΚΑΙ ΝΑ ΤΟ ΑΠΟΘΗΚΕΥΣΤΕ ΣΥΜΦΩΝΑ ΜΕ ΤΙΣ ΔΙΑΔΙΚΑΣΙΕΣ ΑΠΟΘΗΚΕΥΣΗΣ.

- ΜΗΝ ΑΦΗΝΕΤΕ ΤΟ ΣΠΑ ΑΔΕΙΟ ΓΙΑ ΜΕΓΑΛΟ ΧΡΟΝΙΚΟ ΔΙΑΣΤΗΜΑ. ΜΗΝ ΕΚΘΕΤΕΤΕ ΤΟ ΣΠΑ ΣΤΟ ΑΜΕΣΟ ΗΛΙΑΚΟ ΦΩΣ ΓΙΑ ΜΕΓΑΛΟ ΧΡΟΝΙΚΟ ΔΙΑΣΤΗΜΑ.
- ΟΤΑΝ Η ΣΥΣΚΕΥΗ ΔΕΝ ΠΡΟΚΕΙΤΑΙ ΝΑ ΧΡΗΣΙΜΟΠΟΙΗΘΕΙ ΓΙΑ ΜΕΓΑΛΟ ΧΡΟΝΙΚΟ ΔΙΑΣΤΗΜΑ, ΟΠΩΣ ΤΟΝ ΧΕΙΜΩΝΑ, ΤΟ ΣΕΤ ΣΡΑ Ή ΠΙΣΙΝΑΣ ΘΑ ΠΡΕΠΕΙ ΝΑ ΑΠΟΣΥΝΑΡΜΟΛΟΓΗΘΕΙ ΚΑΙ ΝΑ ΑΠΟΘΗΚΕΥΤΕΙ ΣΕ ΕΞΩΤΕΡΙΚΟ ΧΩΡΟ.
- ΜΗΝ ΤΟΠΟΘΕΤΕΙΤΕ ΤΟ ΣΡΑ ΣΕ ΟΛΙΣΘΗΡΗ ΕΠΙΦΑΝΕΙΑ ΚΑΙ ΒΕΒΑΙΩΘΕΙΤΕ ΟΤΙ ΔΕΝ ΥΠΑΡΧΟΥΝ ΑΙΧΜΗΡΑ ΑΝΤΙΚΕΙΜΕΝΑ ΣΤΗΝ ΕΠΙΦΑΝΕΙΑ ΠΡΙΝ ΤΗΝ ΕΓΚΑΤΑΣΤΑΣΗ.
- ΓΙΑ ΑΠΟΦΥΓΗ ΒΛΑΒΗΣ ΣΤΗΝ ΑΝΤΛΙΑ, ΤΟ ΣΡΑ ΔΕΝ ΠΡΕΠΕΙ ΠΟΤΕ ΝΑ ΛΕΙΤΟΥΡΓΕΙ ΕΑΝ ΔΕΝ ΕΙΝΑΙ ΓΕΜΑΤΟ ΜΕ ΝΕΡΟ.
- ΓΙΑ ΛΟΓΟΥΣ ΑΣΦΑΛΕΙΑΣ, ΧΡΗΣΙΜΟΠΟΙΕΙΤΕ ΜΟΝΟ ΤΑ ΕΞΑΡΤΗΜΑΤΑ ΠΟΥ ΠΑΡΕΧΟΝΤΑΙ Η ΕΓΚΡΙΝΟΝΤΑΙ ΑΠΟ ΤΟΝ ΚΑΤΑΣΚΕΥΑΣΤΗ ΤΟΥ ΣΡΑ.
- ΣΕ ΟΤΙ ΑΦΟΡΑ ΤΙΣ ΠΛΗΡΟΦΟΡΙΕΣ ΣΧΕΤΙΚΑ ΜΕ ΤΗΝ ΕΓΚΑΤΑΣΤΑΣΗ, ΠΑΡΑΚΑΛΟΥΜΕ ΑΝΑΤΡΕΞΕΤΕ ΣΤΗΝ ΠΑΡΑΚΑΤΩ ΠΑΡΑΓΡΑΦΟ ΤΟΥ ΕΓΧΕΙΡΙΔΙΟΥ.
- ΟΠΟΤΕ ΑΔΕΙΑΖΕΙ ΤΟ ΣΡΑ, ΤΟ ΦΙΛΤΡΟ ΠΡΕΠΕΙ ΝΑ ΚΑΘΑΡΙΖΕΤΑΙ (ΚΑΙ ΝΑ ΣΤΡΑΓΓΙΖΕΤΑΙ / ΣΤΕΓΝΩΝΕΙ, ΟΠΟΥ ΑΠΑΙΤΕΙΤΑΙ).
- ΠΑΡΑΚΑΛΟΥΜΕ ΕΞΕΤΑΣΤΕ ΤΟΝ ΕΞΟΠΛΙΣΜΟ ΠΡΙΝ ΑΠΟ ΤΗ ΧΡΗΣΗ. ΕΝΗΜΕΡΩΣΤΕ ΤΗΝ BESTWAY ΣΤΗ ΔΙΕΥΘΥΝΣΗ ΕΣΥΠΗΡΕΤΗΣΗΣ ΠΕΛΑΤΩΝ ΠΟΥ ΑΝΑΓΡΑΦΕΤΑΙ ΣΕ ΑΥΤΟ ΤΟ ΕΓΧΕΙΡΙΔΙΟ ΓΙΑ ΟΡΓΑΝΩΔΗΠΟΤΕ ΕΞΑΡΤΗΜΑΤΑ ΕΙΝΑΙ ΚΑΤΕΣΤΡΑΜΜΕΝΑ Ή ΛΕΙΠΟΥΝ ΚΑΤΑ ΤΗΝ ΑΓΟΡΑ. ΒΕΒΑΙΩΘΕΙΤΕ ΟΤΙ ΤΑ ΕΞΑΡΤΗΜΑΤΑ ΤΟΥ ΕΞΟΠΛΙΣΜΟΥ ΑΝΤΙΠΡΟΣΩΠΕΥΟΥΝ ΤΑ ΜΟΝΤΕΛΑ ΠΟΥ ΕΙΧΑΤΕ ΤΗΝ ΠΡΟΕΣΗ ΝΑ ΑΓΟΡΑΣΤΕΤΕ.
- ΤΟ ΠΡΟΪΟΝ ΑΥΤΟ ΔΕΝ ΠΡΟΟΡΙΖΕΤΑΙ ΓΙΑ ΕΜΠΟΡΙΚΗ ΧΡΗΣΗ.
- ΔΙΑΤΗΡΕΙΤΕ ΠΑΝΤΑ ΤΟ ΚΑΛΥΜΜΑ ΤΟΥ ΣΡΑ ΑΝΟΙΧΤΟ ΓΙΑ ΝΑ ΕΛΑΧΙΣΤΟΠΟΙΗΣΤΕ ΤΗΝ ΑΠΩΛΕΙΑ ΘΕΡΜΟΤΗΤΑΣ ΚΑΤΑ ΤΗ ΘΕΡΜΑΝΣΗ ΤΟΥ ΣΡΑ ΜΕΤΑΞΥ ΤΩΝ ΧΡΗΣΕΩΝ (ΑΛΛΑ ΟΧΙ ΚΑΤΑ ΤΗ ΧΡΗΣΗ ΤΟΥ). ΒΕΒΑΙΩΘΕΙΤΕ ΟΤΙ ΤΟ ΚΑΛΥΜΜΑ ΕΧΕΙ ΕΦΑΡΜΟΣΕΙ ΣΦΙΧΤΑ, ΣΥΜΦΩΝΑ ΜΕ ΤΙΣ ΟΔΗΓΙΕΣ ΓΙΑ ΝΑ ΜΕΓΙΣΤΟΠΟΙΗΣΤΕ ΤΗ ΜΟΝΩΣΗ. ΣΥΝΙΣΤΑΤΑΙ ΤΟ ΚΑΛΥΜΜΑ, ΟΤΑΝ ΔΕΝ ΧΡΗΣΙΜΟΠΟΙΕΙΤΑΙ, ΝΑ ΜΗΝ ΑΓΓΙΖΕΙ ΤΟ ΕΔΑΦΟΣ ΓΙΑ ΝΑ ΔΙΑΤΗΡΕΙΤΑΙ Η ΚΑΘΑΡΟΤΗΤΑ ΤΟΥ (ΙΔΙΑΙΤΕΡΑ Η ΕΠΙΦΑΝΕΙΑ ΠΟΥ ΒΡΙΣΚΕΤΑΙ ΣΕ ΚΟΝΤΙΝΗ ΑΠΟΣΤΑΣΗ ΑΠΟ ΤΗΝ ΕΠΙΦΑΝΕΙΑ ΤΟΥ ΝΕΡΟΥ ΤΟΥ ΣΡΑ). ΤΟ ΚΑΛΥΜΜΑ ΠΡΕΠΕΙ ΝΑ ΦΥΛΑΣΣΕΤΑΙ ΣΕ ΚΑΤΑΛΛΗΛΗ ΘΕΣΗ, ΩΣΤΕ ΝΑ ΜΗΝ ΜΠΟΡΕΙ ΝΑ ΥΠΟΣΤΕΙ Ή ΝΑ ΠΡΟΚΑΛΕΣΕΙ ΖΗΜΙΑ.
- ΕΛΕΓΞΤΕ ΤΗ ΡΥΘΜΙΣΜΕΝΗ ΘΕΡΜΟΚΡΑΣΙΑ ΤΟΥ ΝΕΡΟΥ ΚΑΙ ΜΕΙΩΣΤΕ ΤΗΝ ΟΤΑΝ ΔΕΝ ΘΑ ΧΡΗΣΙΜΟΠΟΙΕΙΤΕ ΤΟ ΣΡΑ ΤΟΣΟ ΣΥΧΝΑ.
- ΑΝΑΛΟΓΑ ΜΕ ΤΙΣ ΕΞΩΤΕΡΙΚΕΣ ΣΥΝΘΗΚΕΣ, ΦΡΟΝΤΙΣΤΕ ΝΑ ΑΠΕΝΕΡΓΟΠΟΙΕΙΤΕ ΠΛΗΡΩΣ ΤΟΝ ΘΕΡΜΑΝΤΗΡΑ ΕΑΝ ΔΕΝ ΧΡΗΣΙΜΟΠΟΙΕΙΤΕ ΤΟ ΣΡΑ ΓΙΑ ΜΕΓΑΛΟ ΧΡΟΝΙΚΟ ΔΙΑΣΤΗΜΑ (ΟΠΟΥ ΤΟ ΣΡΑ ΠΑΡΕΧΕΙ ΑΥΤΗΝ ΤΗΝ ΕΠΙΛΟΓΗ, ΑΛΛΑ ΕΞΑΚΟΛΟΥΘΕΙ ΝΑ ΔΙΑΤΗΡΕΙ ΑΠΟΛΥΜΑΝΣΗ ΔΙΑΡΡΟΗΣ/ΤΙΜΕΣ pH).
- ΣΥΝΙΣΤΑΤΑΙ Η ΧΡΗΣΗ ΜΟΝΩΤΙΚΟΥ ΚΑΛΥΜΜΑΤΟΣ ΕΔΑΦΟΥΣ ΚΑΤΩ ΑΠΟ ΤΟ ΣΡΑ, ΩΣΤΕ ΝΑ

ΠΛΗΡΟΦΟΡΙΕΣ ΑΣΦΑΛΕΙΑΣ

ΕΛΑΧΙΣΤΟΠΟΙΗΘΕΙ Η ΑΠΩΛΕΙΑΣ ΘΕΡΜΟΤΗΤΑΣ ΑΠΟ ΤΟ ΚΑΤΩ ΜΕΡΟΣ ΤΟΥ SPA.

- ΔΙΑΤΗΡΗΣΤΕ ΤΑ ΦΙΛΤΡΑ ΚΑΘΑΡΑ ΓΙΑ ΝΑ ΣΥΝΤΗΡΗΣΤΕ ΤΙΣ ΚΑΤΑΛΛΗΛΕΣ ΣΥΝΘΗΚΕΣ ΕΡΓΑΣΙΑΣ ΓΙΑ ΤΗΝ ΑΝΤΛΙΑ ΚΑΙ ΝΑ ΑΠΟΦΥΓΕΤΕ ΤΗΝ ΑΖΟΠΗ ΑΝΤΙΚΑΤΑΣΤΑΣΗ ΚΑΙ ΕΠΑΝΑΘΕΡΜΑΝΣΗ ΤΟΥ ΝΕΡΟΥ.
- ΤΟΠΟΘΕΤΗΣΤΕ ΤΟ SPA ΜΑΚΡΙΑ ΑΠΟ ΤΟΝ ΧΩΡΟ ΑΝΑΠΑΥΣΗΣ ΩΣΤΕ ΝΑ ΕΛΑΧΙΣΤΟΠΟΙΗΣΕΤΕ ΤΙΣ ΗΧΗΤΙΚΕΣ ΟΧΛΗΣΕΙΣ.
- ΜΗΝ ΤΟΠΟΘΕΤΕΙΤΕ ΤΟ ΚΑΛΥΜΜΑ ΣΤΟ ΕΔΑΦΟΣ Ή ΣΕ ΟΠΟΙΟΔΗΠΟΤΕ ΑΛΛΗ ΒΡΩΜΙΚΗ ΕΠΙΦΑΝΕΙΑ ΟΤΑΝ ΔΕΝ ΕΙΝΑΙ ΠΑΝΩ ΣΤΟ SPA.
- ΚΑΤΑ ΤΗ ΧΡΗΣΗ ΤΟΥ SPA, ΤΟ ΚΑΛΥΜΜΑ ΠΡΕΠΕΙ ΝΑ ΤΟΠΟΘΕΤΕΙΤΑΙ ΣΕ ΚΑΘΑΡΟ, ΣΤΕΓΝΟ ΧΩΡΟ, ΔΙΑΦΟΡΕΤΙΚΑ ΜΠΟΡΕΙ ΝΑ ΜΑΖΕΥΕΙ ΒΡΩΜΙΑ ΚΑΙ ΒΑΚΤΗΡΙΑ. ΤΑ ΚΑΛΥΜΜΑΤΑ ΔΕΝ ΠΡΕΠΕΙ ΝΑ ΤΟΠΟΘΕΤΟΥΝΤΑΙ ΠΑΝΩ ΣΕ ΞΥΛΙΝΑ ΤΡΑΠΕΖΙΑ Ή ΞΥΛΙΝΑ ΔΑΠΕΔΑ ΛΟΓΩ ΤΟΥ ΚΙΝΔΥΝΟΥ ΛΕΥΚΑΝΣΗΣ ΤΟΥ ΞΥΛΟΥ. ΧΡΕΙΑΖΕΤΑΙ ΕΝΑΣ ΑΝΥΨΩΤΗΡΑΣ ΚΑΛΥΜΜΑΤΟΣ Ή ΜΙΑ ΠΑΡΟΜΟΙΑ ΣΥΣΚΕΥΗ, ΩΣΤΕ ΝΑ ΔΙΑΣΦΑΛΙΣΤΕΙ ΟΤΙ ΤΟ ΚΑΛΥΜΜΑ ΔΕΝ ΕΡΧΕΤΑΙ ΣΕ ΕΠΑΦΗ ΜΕ ΤΟ ΕΔΑΦΟΣ. ΣΥΝΙΣΤΑΤΑΙ ΑΝΕΠΙΦΥΛΑΚΤΑ ΑΝΥΨΩΤΙΚΟ ΚΑΛΥΜΜΑΤΟΣ ΓΙΑ SPA ΣΕ ΧΩΡΟΥΣ ΕΝΟΙΚΙΑΣΗΣ.
- ΣΥΝΙΣΤΑΤΑΙ ΝΑ ΖΗΤΗΣΕΤΕ ΑΠΟ ΕΝΑΝ ΕΙΔΙΚΕΥΜΕΝΟ ΕΡΓΟΛΑΒΟ Ή ΕΝΑΝ ΔΟΜΙΚΟ ΜΗΧΑΝΙΚΟ ΝΑ ΕΠΑΛΗΘΕΥΣΕΙ ΕΑΝ ΤΟ ΥΛΙΚΟ ΥΠΟΣΤΗΡΙΞΗΣ ΕΙΝΑΙ ΑΡΚΕΤΑ ΑΝΘΕΚΤΙΚΟ ΩΣΤΕ ΝΑ ΣΤΗΡΙΞΕΙ ΤΟ ΜΕΓΙΣΤΟ ΦΟΡΤΙΟ ΣΧΕΔΙΑΣΜΟΥ ΤΟΥ SPA, ΤΟΥ ΝΕΡΟΥ ΤΟΥ SPA ΚΑΙ ΤΩΝ ΛΟΥΜΕΝΩΝ. ΔΙΑΒΑΣΤΕ ΤΙΣ ΠΛΗΡΟΦΟΡΙΕΣ ΣΧΤΙΚΑ ΜΕ ΤΟ ΒΑΡΟΣ ΠΛΗΡΩΣΗΣ ΣΤΗ ΣΥΣΚΕΥΑΣΙΑ.

ΠΡΟΕΙΔΟΠΟΙΗΣΕΙΣ – ΜΟΝΟ ΓΙΑ ΣΠΑ ΜΕ WI-FI

- ΣΥΧΝΟΤΗΤΑ ΛΕΙΤΟΥΡΓΙΑΣ ΤΟΥ ΠΟΜΠΟΥ WI-FI: 2412~2472MHz
- ΜΕΓΙΣΤΗ ΙΣΧΥΣ ΕΞΟΔΟΥ ΤΟΥ ΠΟΜΠΟΥ WI-FI: 18dBm
- ΣΥΧΝΟΤΗΤΑ ΛΕΙΤΟΥΡΓΙΑΣ ΤΟΥ ΠΟΜΠΟΥ BLUETOOTH LE: 2402~2480MHz
- ΜΕΓΙΣΤΗ ΙΣΧΥΣ ΕΞΟΔΟΥ ΤΟΥ ΠΟΜΠΟΥ BLUETOOTH LE: 8dBm

ΑΠΟΘΗΚΕΥΣΤΕ ΚΑΙ ΚΡΑΤΗΣΤΕ ΑΥΤΕΣ ΤΙΣ ΟΔΗΓΙΕΣ

ΑΠΟΡΡΙΨΗ



ΤΑ ΗΛΕΚΤΡΙΚΑ ΠΡΟΪΟΝΤΑ ΔΕΝ ΠΡΕΠΕΙ ΝΑ ΑΠΟΡΡΙΠΤΟΝΤΑΙ ΜΑΖΙ ΜΕ ΤΑ ΟΙΚΙΑΚΑ ΑΠΟΡΡΙΜΑΤΑ. ΠΑΡΑΚΑΛΟΥΜΕ ΑΝΑΚΥΚΛΩΣΤΕ ΟΠΟΥ ΥΠΑΡΧΟΥΝ ΟΙ ΣΧΕΤΙΚΕΣ ΕΓΚΑΤΑΣΤΑΣΕΙΣ. ΕΠΙΚΟΙΝΩΝΗΣΤΕ ΜΕ ΤΙΣ ΑΡΜΟΔΙΕΣ ΤΟΠΙΚΕΣ ΑΡΧΕΣ Ή ΤΟΝ ΠΩΛΗΤΗ ΣΑΣ ΓΙΑ ΟΔΗΓΙΕΣ ΚΑΙ ΣΥΜΒΟΥΛΕΣ ΑΝΑΚΥΚΛΩΣΗΣ.

ΤΕΧΝΙΚΕΣ ΟΔΗΓΙΕΣ ΑΣΦΑΛΕΙΑΣ

PRCD

- ΠΡΙΝ ΤΗ ΣΥΝΔΕΣΗ ΤΟΥ ΡΕΥΜΑΤΟΛΗΠΤΗ (ΦΙΣ) ΣΤΗΝ ΠΑΡΟΧΗ ΡΕΥΜΑΤΟΣ (ΠΡΙΖΑ), ΒΕΒΑΙΩΘΕΙΤΕ ΟΤΙ ΤΟ ΟΝΟΜΑΣΤΙΚΟ ΡΕΥΜΑ ΤΗΣ ΠΑΡΟΧΗΣ ΕΙΝΑΙ ΚΑΤΑΛΛΗΛΟ ΓΙΑ ΤΗΝ ΑΝΤΛΙΑ.
- ΤΟ ΣΠΑ ΕΙΝΑΙ ΜΙΑ ΗΛΕΚΤΡΙΚΗ ΣΥΣΚΕΥΗ ΚΛΑΣΗΣ I ΚΑΙ ΠΡΕΠΕΙ ΝΑ ΣΥΝΔΕΘΕΙ ΑΠΕΥΘΕΙΑΣ ΣΕ ΜΙΑ ΓΕΙΩΜΕΝΗ ΠΡΙΖΑ. ΣΥΝΙΣΤΑΤΑΙ ΝΑ ΧΡΗΣΙΜΟΠΟΙΕΙΤΕ ΜΟΝΟ ΜΙΑ ΠΡΙΖΑ ΠΟΥ ΝΑ ΕΙΝΑΙ ΑΝΘΕΚΤΙΚΗ ΣΤΗΝ ΥΓΡΑΣΙΑ ΚΑΙ ΝΑ ΜΠΟΡΕΙ ΝΑ ΦΟΡΤΙΖΕΙ ΜΕ ΜΕΓΑΛΗ ΙΣΧΥ. ΝΑ ΕΛΕΓΧΕΤΕ ΤΑΚΤΙΚΑ ΤΟ ΦΙΣ ΚΑΙ ΤΗΝ ΠΡΙΖΑ ΓΙΑ ΕΝΔΕΙΞΕΙΣ ΤΥΧΟΝ ΖΗΜΙΩΝ, ΠΡΙΝ ΧΡΗΣΙΜΟΠΟΙΗΣΕΤΕ ΤΟ ΣΠΑ - ΝΑ ΜΗ ΧΡΗΣΙΜΟΠΟΙΕΙΤΕ ΤΟ ΣΠΑ ΕΑΝ ΤΟ ΦΙΣ Ή Η ΠΡΙΖΑ ΕΧΟΥΝ ΥΠΟΣΤΕΙ ΖΗΜΙΑ. ΕΑΝ ΔΕΝ ΕΙΣΤΕ ΣΙΓΟΥΡΟΙ ΓΙΑ ΤΗΝ ΠΟΙΟΤΗΤΑ ΤΗΣ ΗΛΕΚΤΡΙΚΗΣ ΤΡΟΦΟΔΟΣΙΑΣ, ΣΥΜΒΟΥΛΕΥΤΕΙΤΕ ΕΝΑΝ ΕΙΔΙΚΕΥΜΕΝΟ ΗΛΕΚΤΡΟΛΟΓΟ ΠΡΙΝ ΑΠΟ ΤΗ ΧΡΗΣΗ.
- Ο ΡΕΥΜΑΤΟΛΗΠΤΗΣ PRCD ΠΡΕΠΕΙ ΝΑ ΔΟΚΙΜΑΖΕΤΑΙ ΠΡΙΝ ΑΠΟ ΚΑΘΕ ΧΡΗΣΗ ΓΙΑ ΤΗΝ ΑΠΟΦΥΓΗ ΤΟΥ ΚΙΝΔΥΝΟΥ ΗΛΕΚΤΡΟΠΛΗΞΙΑΣ.
- ΜΗ ΧΡΗΣΙΜΟΠΟΙΗΣΕΤΕ ΤΗΝ ΑΝΤΛΙΑ ΕΑΝ ΑΠΟΤΥΧΕΙ ΑΥΤΗ Η ΔΟΚΙΜΗ. ΓΙΑ ΒΟΗΘΕΙΑ, ΕΠΙΣΚΕΦΘΕΙΤΕ ΤΟ ΤΜΗΜΑ ΥΠΟΣΤΗΡΙΞΗΣ ΣΤΗΝ ΙΣΤΟΣΕΛΙΔΑ ΜΑΣ, www.bestwaycorp.com.

ΑΚΡΟΔΕΚΤΗΣ ΙΣΟΔΥΝΑΜΙΚΗΣ ΣΥΝΔΕΣΗΣ ΘΕΡΜΑΝΤΗΡΑ SPA

- ΣΥΝΙΣΤΑΤΑΙ ΝΑ ΑΠΕΥΘΥΝΘΕΙΤΕ ΣΕ ΕΝΑΝ ΕΙΔΙΚΕΥΜΕΝΟ ΗΛΕΚΤΡΟΛΟΓΟ ΓΙΑ ΝΑ ΣΥΝΔΕΣΕΙ ΤΗΝ ΑΝΤΛΙΑ ΣΠΑ ΣΕ ΕΝΑΝ ΑΚΡΟΔΕΚΤΗ ΙΣΟΔΥΝΑΜΙΚΗΣ ΣΥΝΔΕΣΗΣ ΧΡΗΣΙΜΟΠΟΙΩΝΤΑΣ ΕΝΑ ΣΥΜΠΑΓΗ ΧΑΛΚΙΝΟ ΑΓΩΓΟ ΤΟΥΛΑΧΙΣΤΟΝ 2,5 mm².

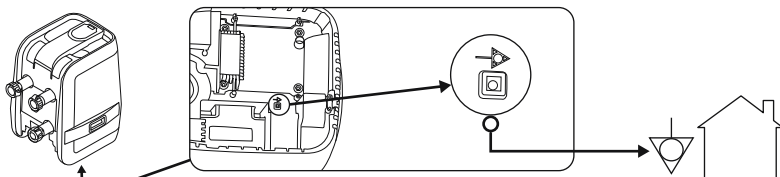

ΠΕΡΙΓΡΑΦΗ ΠΡΟΪΟΝΤΟΣ

ΠΡΟΔΙΑΓΡΑΦΕΣ ΘΕΡΜΑΝΤΗΡΑ ΥΔΡΟΜΑΣΑΖ:

ΟΝΟΜΑΣΤΙΚΗ ΙΣΧΥΣ

220-240V AC, 50Hz, 2150W

ΑΠΑΙΤΟΥΝΤΑΙ ΑΝΤΑΛΛΑΚΤΙΚΑ & ΕΡΓΑΛΕΙΑ

ΣΥΓΚΡΙΝΕΤΕ ΤΑ ΕΞΑΡΤΗΜΑΤΑ ΠΟΥ ΕΙΝΑΙ ΣΤΗ ΣΥΣΚΕΥΑΣΙΑ ΣΑΣ ΜΕ ΤΑ ΕΞΑΡΤΗΜΑΤΑ ΠΟΥ ΑΝΑΦΕΡΟΝΤΑΙ ΕΠΙ ΤΗΣ ΣΥΣΚΕΥΑΣΙΑΣ. ΒΕΒΑΙΩΘΕΙΤΕ ΟΤΙ ΤΑ ΕΞΑΡΤΗΜΑΤΑ ΑΝΤΙΠΡΟΣΩΠΕΥΟΥΝ ΤΟ ΜΟΝΤΕΛΟ ΠΟΥ ΕΙΧΑΤΕ ΤΗΝ ΠΡΟΘΕΣΗ ΝΑ ΑΓΟΡΑΣΕΤΕ. ΕΑΝ ΚΑΠΟΙΑ ΕΞΑΡΤΗΜΑΤΑ ΕΧΟΥΝ ΥΠΟΣΤΕΙ ΖΗΜΙΑ Ή ΛΕΙΠΟΥΝ ΚΑΤΑ ΤΗ ΣΤΙΓΜΗ ΤΗΣ ΑΓΟΡΑΣ, ΕΠΙΣΚΕΦΤΕΙΤΕ ΤΗΝ ΙΣΤΟΣΕΛΙΔΑ ΜΑΣ bestwaycorp.com/support.

ΟΔΗΓΙΕΣ ΧΡΗΣΗΣ ΓΙΑ ΤΗ ΡΥΘΜΙΣΗ

ΕΠΙΣΚΟΠΗΣΗ

ΕΠΙΛΕΞΤΕ ΤΗ ΣΩΣΤΗ ΤΟΠΟΘΕΣΙΑ:

Η ΕΠΙΛΕΓΜΕΝΗ ΤΟΠΟΘΕΣΙΑ ΟΠΟΥ ΘΑ ΕΓΚΑΤΑΣΤΑΘΕΙ ΤΟ ΥΔΡΟΜΑΣΑΖ ΠΡΕΠΕΙ ΝΑ ΠΛΗΡΟΙ ΤΙΣ ΑΚΟΛΟΥΘΕΣ ΠΡΟΠΟΘΕΣΕΙΣ:

- ΛΟΓΩ ΤΟΥ ΣΥΝΔΥΑΣΜΟΥ ΤΟΥ ΒΑΡΟΥΣ ΤΟΥ ΝΕΡΟΥ ΕΝΤΟΣ ΤΟΥ ΥΔΡΟΜΑΣΑΖ ΚΑΙ ΤΟΥ ΒΑΡΟΥΣ ΤΩΝ ΧΡΗΣΤΩΝ, Η ΕΠΙΛΕΓΜΕΝΗ ΕΠΙΦΑΝΕΙΑ ΠΡΕΠΕΙ ΝΑ ΕΙΝΑΙ ΣΕ ΘΕΣΗ ΝΑ ΥΠΟΣΤΗΡΙΞΕΙ ΟΜΟΙΟΜΟΡΦΑ ΤΟ ΣΥΝΟΛΙΚΟ ΒΑΡΟΣ ΓΙΑ ΟΛΟ ΤΟ ΧΡΟΝΙΚΟ ΔΙΑΣΤΗΜΑ ΠΟΥ ΤΟ ΥΔΡΟΜΑΣΑΖ ΘΑ ΕΙΝΑΙ ΕΓΚΑΤΕΣΤΗΜΕΝΟ.
- Η ΕΠΙΛΕΓΜΕΝΗ ΤΟΠΟΘΕΣΙΑ ΔΕΝ ΠΡΕΠΕΙ ΝΑ ΥΠΕΡΒΑΙΝΕΙ ΤΟ ΜΗΚΟΣ ΤΟΥ ΚΑΛΩΔΙΟΥ ΤΟΥ ΥΔΡΟΜΑΣΑΖ ΑΠΟ ΤΗΝ ΕΠΙΤΟΙΧΗ ΠΡΙΖΑ. ΤΟ ΦΙΣ ΤΟΥ ΥΔΡΟΜΑΣΑΖ ΠΡΕΠΕΙ ΝΑ ΣΥΝΔΕΕΤΑΙ ΑΠΕΥΘΕΙΑΣ ΣΤΗΝ ΕΠΙΤΟΙΧΗ ΠΡΙΖΑ.
- ΠΡΕΠΕΙ ΝΑ ΥΠΑΡΧΕΙ ΕΠΑΡΚΗΣ ΑΠΟΣΤΡΑΓΓΙΣΗ, ΤΟΣΟ ΓΙΑ ΕΣΩΤΕΡΙΚΕΣ ΟΣΟ ΚΑΙ ΓΙΑ ΕΞΩΤΕΡΙΚΕΣ ΕΓΚΑΤΑΣΤΑΣΕΙΣ.
- Η ΕΠΙΦΑΝΕΙΑ ΠΡΕΠΕΙ ΝΑ ΕΙΝΑΙ ΕΠΙΠΕΔΗ ΚΑΙ ΟΜΑΛΗ. ΕΑΝ Η ΕΠΙΦΑΝΕΙΑ ΕΙΝΑΙ ΚΕΚΛΙΜΕΝΗ Η ΑΝΩΜΑΛΗ, ΜΠΟΡΕΙ ΝΑ ΔΗΜΙΟΥΡΓΗΣΕΙ ΜΙΑ ΜΗ ΙΣΟΡΡΟΠΗΜΕΝΗ ΦΟΡΤΩΣΗ ΣΤΗ ΔΟΜΗ ΤΟΥ ΥΔΡΟΜΑΣΑΖ. ΑΥΤΟ ΜΠΟΡΕΙ ΝΑ ΠΡΟΚΑΛΕΣΕΙ ΖΗΜΙΑ ΣΤΑ ΣΗΜΕΙΑ ΣΥΓΚΟΛΛΗΣΗΣ.
- Η ΕΠΙΦΑΝΕΙΑ ΠΡΕΠΕΙ ΝΑ ΕΙΝΑΙ ΚΕΝΗ ΑΠΟ ΚΑΘΕ ΕΙΔΟΥΣ ΑΝΤΙΚΕΙΜΕΝΑ. ΛΟΓΩ ΤΟΥ ΒΑΡΟΥΣ ΤΟΥ ΝΕΡΟΥ, ΟΠΟΙΟΔΗΠΟΤΕ ΑΝΤΙΚΕΙΜΕΝΟ ΚΑΤΩ ΑΠΟ ΤΟ ΥΔΡΟΜΑΣΑΖ ΜΠΟΡΕΙ ΝΑ ΠΡΟΚΑΛΕΣΕΙ ΖΗΜΙΑ Ή ΔΙΑΤΡΗΣΗ ΣΤΟ ΚΑΤΩ ΜΕΡΟΣ ΤΟΥ ΥΔΡΟΜΑΣΑΖ.
- Η ΕΠΙΛΕΓΜΕΝΗ ΤΟΠΟΘΕΣΙΑ ΔΕΝ ΠΡΕΠΕΙ ΝΑ ΕΧΕΙ ΕΝΑΕΡΙΕΣ ΓΡΑΜΜΕΣ ΗΛΕΚΤΡΙΚΟΥ ΔΙΚΤΥΟΥ Ή ΔΕΝΤΡΑ. ΒΕΒΑΙΩΘΕΙΤΕ ΟΤΙ Η ΤΟΠΟΘΕΣΙΑ ΔΕΝ ΠΕΡΙΛΑΜΒΑΝΕΙ ΥΠΟΓΕΙΕΣ ΣΩΛΗΝΟΣΕΙΣ, ΑΓΩΓΟΥΣ Ή ΚΑΛΩΔΙΑ ΟΠΟΙΟΥΔΗΠΟΤΕ ΕΙΔΟΥΣ.
- Η ΕΠΙΛΕΓΜΕΝΗ ΤΟΠΟΘΕΣΙΑ ΠΡΕΠΕΙ ΝΑ ΕΙΝΑΙ ΑΠΟΜΑΚΡΥΣΜΕΝΗ ΑΠΟ ΤΗΝ ΕΙΣΟΔΟ ΤΟΥ ΣΠΙΤΙΟΥ. ΜΗΝ ΤΟΠΟΘΕΤΕΙΤΕ ΕΠΙΠΛΑ Ή ΑΛΛΟΝ ΕΞΟΡΛΙΣΜΟ ΓΥΡΩ ΑΠΟ ΤΟ ΥΔΡΟΜΑΣΑΖ. ΤΟ ΝΕΡΟ ΠΟΥ ΒΓΑΙΝΕΙ ΑΠΟ ΤΟ ΥΔΡΟΜΑΣΑΖ ΚΑΤΑ ΤΗ ΧΡΗΣΗ Η ΛΟΓΩ ΔΥΣΛΕΙΤΟΥΡΓΙΩΝ ΤΟΥ ΠΡΟΪΟΝΤΟΣ ΜΠΟΡΕΙ ΝΑ ΚΑΤΑΣΤΡΕΦΕΙ ΤΑ ΕΠΙΠΛΑ ΓΥΡΩ ΑΠΟ ΤΟ ΥΔΡΟΜΑΣΑΖ.
- ΜΗ ΣΥΝΑΡΜΟΛΟΓΕΙΤΕ ΤΟ ΥΔΡΟΜΑΣΑΖ ΠΑΝΩ ΣΕ ΧΑΛΙ Ή ΑΛΛΑ ΥΛΙΚΑ ΔΑΠΕΔΟΥ (Π.Χ. ΑΚΑΤΕΡΓΑΣΤΟ ΦΕΛΛΟ, ΞΥΛΟ Ή ΑΛΛΑ ΠΟΡΩΔΗ ΥΛΙΚΑ) ΠΟΥ ΕΥΝΟΟΥΝ ΤΗΝ ΑΝΑΠΤΥΞΗ ΥΓΡΑΣΙΑΣ ΚΑΙ ΒΑΚΤΗΡΙΩΝ Ή ΠΟΥ ΘΑ ΜΠΟΡΟΥΣΑΝ ΝΑ ΕΠΗΡΕΑΣΟΥΝ ΑΠΟ ΧΗΜΙΚΑ ΕΠΕΞΕΡΓΑΣΙΑΣ ΝΕΡΟΥ ΤΑ ΟΠΟΙΑ ΧΡΗΣΙΜΟΠΟΙΟΥΝΤΑΙ ΣΤΟ ΥΔΡΟΜΑΣΑΖ.
- ΣΥΜΒΟΥΛΕΥΘΕΙΤΕ ΤΙΣ ΤΟΠΙΚΕΣ ΑΡΜΟΔΙΕΣ ΑΡΧΕΣ ΓΙΑ ΤΙΣ ΣΧΕΤΙΚΕΣ ΑΠΑΙΤΗΣΕΙΣ ΚΑΙ ΚΑΝΟΝΙΣΜΟΥΣ ΕΓΚΑΤΑΣΤΑΣΗΣ.

ΠΡΟΤΕΙΝΟΜΕΝΕΣ ΕΠΙΦΑΝΕΙΕΣ: ΓΡΑΣΙΔΙ, ΧΩΜΑ, ΣΚΥΡΟΔΕΜΑ ΚΑΙ ΟΛΕΣ ΟΙ ΑΛΛΕΣ ΕΠΙΦΑΝΕΙΕΣ ΠΟΥ ΤΗΡΟΥΝ ΤΙΣ ΠΑΡΑΠΑΝΩ ΣΥΝΘΗΚΕΣ ΕΓΚΑΤΑΣΤΑΣΗΣ.

ΕΠΙΦΑΝΕΙΕΣ ΠΡΟΣ ΑΠΟΦΥΓΗ: ΕΠΙΦΑΝΕΙΕΣ ΜΕ ΛΑΣΠΗ, ΑΜΜΟ, ΧΑΛΙΚΙ, ΧΑΛΑΡΟ ΠΑΤΩΜΑ, ΜΠΑΛΚΟΝΙ, ΕΠΙΦΑΝΕΙΑ ΜΕ ΜΑΛΑΚΟ/ΧΑΛΑΡΟ ΧΩΜΑ Ή ΟΠΟΙΟΔΗΠΟΤΕ ΑΛΛΗ ΕΠΙΦΑΝΕΙΑ ΔΕΝ ΠΛΗΡΟΙ ΤΙΣ ΠΑΡΑΠΑΝΩ ΣΥΝΘΗΚΕΣ ΕΓΚΑΤΑΣΤΑΣΗΣ.

ΜΟΝΟ ΓΙΑ ΥΔΡΟΜΑΣΑΖ ΜΕ ΔΥΝΑΤΟΤΗΤΑ WI-FI:

ΓΙΑ ΝΑ ΕΠΙΛΕΞΕΤΕ ΤΗ ΣΩΣΤΗ ΤΟΠΟΘΕΣΙΑ ΓΙΑ ΕΝΑ ΥΔΡΟΜΑΣΑΖ ΠΟΥ ΕΛΕΓΧΕΤΑΙ ΑΠΟ ΤΗΝ ΕΦΑΡΜΟΓΗ, ΔΙΑΒΑΣΤΕ ΤΟ ΦΥΛΛΑΔΙΟ ΟΔΗΓΙΩΝ WI-FI ΤΟΥ ΥΔΡΟΜΑΣΑΖ ΠΟΥ ΠΕΡΙΛΑΜΒΑΝΕΤΑΙ ΣΤΗ ΣΥΣΚΕΥΑΣΙΑ ΚΑΙ ΤΙΣ ΠΑΡΟΥΣΕΣ ΟΔΗΓΙΕΣ.

ΕΓΚΑΤΑΣΤΑΣΗ ΣΕ ΕΣΩΤΕΡΙΚΟ ΧΩΡΟ:

ΝΑ ΕΧΕΤΕ ΥΠΟΨΗ ΑΥΤΕΣ ΤΙΣ ΕΙΔΙΚΕΣ ΑΠΑΙΤΗΣΕΙΣ ΕΑΝ ΕΓΚΑΤΑΣΤΗΣΕΤΕ ΤΟ ΥΔΡΟΜΑΣΑΖ ΣΕ ΕΣΩΤΕΡΙΚΟ ΧΩΡΟ.

- Η ΥΓΡΑΣΙΑ ΕΙΝΑΙ ΜΙΑ ΦΥΣΙΚΗ ΠΑΡΕΝΕΡΓΕΙΑ ΤΗΣ ΧΡΗΣΗΣ ΤΟΥ ΥΔΡΟΜΑΣΑΖ, Η ΟΠΟΙΑ ΘΑ ΜΠΟΡΟΥΣΕ ΝΑ ΠΡΟΚΑΛΕΣΕΙ ΖΗΜΙΑ ΣΤΗΝ ΙΔΙΟΚΤΗΣΙΑ ΕΑΝ ΔΕΝ ΥΠΑΡΧΟΥΝ ΟΙ ΚΑΤΑΛΛΗΛΕΣ ΠΡΟΦΥΛΑΞΕΙΣ.
- ΠΡΟΣΔΙΟΡΙΣΤΕ ΤΙΣ ΕΠΙΠΤΩΣΕΙΣ ΤΗΣ ΥΓΡΑΣΙΑΣ ΣΤΟ ΕΚΤΕΘΕΙΜΕΝΟ ΞΥΛΟ, ΤΑ ΔΟΜΙΚΑ ΥΛΙΚΑ Η ΤΑ ΓΥΡΩ ΑΝΤΙΚΕΙΜΕΝΑ ΣΤΗΝ ΠΡΟΤΕΙΝΟΜΕΝΗ ΤΟΠΟΘΕΣΙΑ.
- ΓΙΑ ΝΑ ΕΛΑΧΙΣΤΟΠΟΙΗΣΕΤΕ ΑΥΤΕΣ ΤΙΣ ΕΠΙΠΤΩΣΕΙΣ ΣΕ ΕΣΩΤΕΡΙΚΟ ΠΕΡΙΒΑΛΛΟΝ, ΕΞΑΣΦΑΛΙΣΤΕ ΑΦΘΟΝΟ ΑΕΡΙΣΜΟ

ΟΔΗΓΙΕΣ ΧΡΗΣΗΣ ΓΙΑ ΤΗ ΡΥΘΜΙΣΗ

ΣΤΟΝ ΕΠΙΛΕΓΜΕΝΟ ΧΩΡΟ. ΣΥΜΒΟΥΛΕΥΕΤΕ ΕΝΑΝ ΕΙΔΙΚΟ, ΓΙΑ ΝΑ ΕΠΙΒΕΒΑΙΩΣΕΤΕ ΟΤΙ Ο ΧΩΡΟΣ ΕΓΚΑΤΑΣΤΑΣΗΣ ΑΕΡΙΖΕΤΑΙ ΣΩΣΤΑ ΠΡΙΝ ΑΠΟ ΤΗ ΧΡΗΣΗ.

- ΓΙΑ ΝΑ ΑΠΟΦΥΓΕΤΕ ΖΗΜΙΕΣ ΣΤΟ ΣΠΙΤΙ Ή ΣΤΗΝ ΠΕΡΙΟΥΣΙΑ ΣΑΣ, ΕΓΚΑΤΑΣΤΗΣΤΕ ΤΟ ΥΔΡΟΜΑΣΑΖ ΜΟΝΟ ΣΕ ΧΩΡΟ ΜΕ ΙΚΑΝΟΠΟΙΗΤΙΚΟ ΣΥΣΤΗΜΑ ΑΠΟΣΤΡΑΓΓΙΣΗΣ. ΚΑΤΑ ΤΗΝ ΠΛΗΡΩΣΗ, ΑΠΟΣΤΡΑΓΓΙΣΗ Η ΚΑΤΑ ΤΗ ΧΡΗΣΗ, ΤΟ ΝΕΡΟ ΜΠΟΡΕΙ ΝΑ ΡΕΕΙ ΕΞΩ ΑΠΟ ΤΟ ΥΔΡΟΜΑΣΑΖ.

ΕΓΚΑΤΑΣΤΑΣΗ ΣΕ ΕΞΩΤΕΡΙΚΟ ΧΩΡΟ:

ΝΑ ΕΧΕΤΕ ΥΠΟΨΗ ΑΥΤΕΣ ΤΙΣ ΕΙΔΙΚΕΣ ΑΠΑΙΤΗΣΕΙΣ ΕΑΝ ΕΓΚΑΤΑΣΤΗΣΤΕ ΤΟ ΥΔΡΟΜΑΣΑΖ ΣΕ ΕΞΩΤΕΡΙΚΟ ΧΩΡΟ.

- Η ΕΠΙΛΕΓΜΕΝΗ ΕΠΙΦΑΝΕΙΑ ΠΡΕΠΕΙ ΝΑ ΕΙΝΑΙ ΚΑΘΑΡΗ ΑΠΟ ΕΠΙΘΕΤΙΚΑ ΦΥΤΑ ΚΑΙ ΕΙΔΗ ΖΙΖΑΝΙΩΝ. ΔΙΑΦΟΡΟΙ ΤΥΠΟΙ ΙΣΧΥΡΗΣ ΒΛΑΣΤΗΣΗΣ ΕΝΔΕΧΟΜΕΝΩΣ ΝΑ ΜΠΟΡΟΥΝ ΝΑ ΑΝΑΠΤΥΧΘΟΥΝ ΜΕΣΩ ΤΗΣ ΕΠΕΝΔΥΣΗΣ ΚΑΙ ΝΑ ΔΗΜΙΟΥΡΓΗΣΟΥΝ ΔΙΑΡΡΟΗ ΝΕΡΟΥ Ή ΑΕΡΑ. ΤΟ ΓΡΑΣΙΔΙ Ή ΑΛΛΟΥ ΤΥΠΟΥ ΒΛΑΣΤΗΣΗ ΜΠΟΡΕΙ ΝΑ ΠΡΟΚΑΛΕΣΕΙ ΟΣΜΕΣ Ή ΝΑ ΔΗΜΙΟΥΡΓΗΣΕΙ ΛΑΣΠΗ Η ΟΠΟΙΑ ΠΡΕΠΕΙ ΝΑ ΕΞΑΛΕΙΦΘΕΙ ΑΠΟ ΤΗΝ ΕΠΙΛΕΓΜΕΝΗ ΤΟΠΟΘΕΣΙΑ.
- Η ΕΠΙΛΕΓΜΕΝΗ ΤΟΠΟΘΕΣΙΑ ΔΕΝ ΠΡΕΠΕΙ ΝΑ ΕΧΕΙ ΕΝΑΕΡΙΕΣ ΓΡΑΜΜΕΣ ΗΛΕΚΤΡΙΚΟΥ ΔΙΚΤΥΟΥ Ή ΔΕΝΤΡΑ. ΒΕΒΑΙΩΘΕΙΤΕ ΟΤΙ Η ΤΟΠΟΘΕΣΙΑ ΔΕΝ ΠΕΡΙΛΑΜΒΑΝΕΙ ΥΠΟΓΕΙΕΣ ΣΩΛΗΝΟΣΣΕΙΣ, ΑΓΩΓΟΥΣ Ή ΚΑΛΩΔΙΑ ΟΠΟΙΟΥΔΗΠΟΤΕ ΕΙΔΟΥΣ.
- ΜΗΝ ΦΟΝΗΤΕ ΤΗΝ ΕΠΙΦΑΝΕΙΑ ΤΟΥ ΥΔΡΟΜΑΣΑΖ ΕΚΤΕΘΕΙΜΕΝΗ ΣΕ ΑΜΕΣΟ ΗΛΙΑΚΟ ΦΩΣ ΓΙΑ ΜΕΓΑΛΑ ΧΡΟΝΙΚΑ ΔΙΑΣΤΗΜΑΤΑ. ΣΥΝΙΣΤΑΤΑΙ Η ΠΡΟΣΤΑΣΙΑ ΤΟΥ ΥΔΡΟΜΑΣΑΖ ΑΠΟ ΤΗΝ ΑΜΕΣΗ ΕΚΘΕΣΗ ΣΤΟ ΗΛΙΑΚΟ ΦΩΣ ΜΕ ΕΝΑ ΚΑΛΥΜΜΑ ΟΤΑΝ ΔΕΝ ΧΡΗΣΙΜΟΠΟΙΕΙΤΑΙ.
- ΣΥΜΒΟΥΛΕΥΕΤΕ ΕΝΑΝ ΤΟΠΙΚΟ ΕΠΑΓΓΕΛΜΑΤΙΑ ΕΓΚΑΤΑΣΤΑΤΗ ΓΙΑ ΤΙΣ ΠΕΡΙΒΑΛΛΟΝΤΙΚΕΣ ΣΥΝΘΗΚΕΣ, ΟΠΩΣ ΥΠΟΓΕΙΑ ΥΔΑΤΑ ΚΑΙ ΚΙΝΔΥΝΟ ΠΛΗΓΕΤΟΥ.

ΑΚΟΛΟΥΘΗΣΤΕ ΤΙΣ ΠΑΡΑΠΑΝΩ ΣΗΜΑΝΤΙΚΕΣ ΑΠΑΙΤΗΣΕΙΣ ΩΣΤΕ ΝΑ ΕΠΙΛΕΞΕΤΕ ΤΗ ΣΩΣΤΗ ΕΠΙΦΑΝΕΙΑ ΚΑΙ ΤΟΠΟΘΕΣΙΑ ΓΙΑ ΝΑ ΣΤΗΣΕΤΕ ΤΟ ΥΔΡΟΜΑΣΑΖ.

ΣΗΜΕΙΩΣΗ: ΕΑΝ ΑΡΧΙΣΟΥΝ ΝΑ ΚΑΤΑΣΤΡΕΦΟΝΤΑΙ ΤΜΗΜΑΤΑ ΕΠΕΙΔΗ Η ΕΠΙΦΑΝΕΙΑ ΚΑΙ Η ΤΟΠΟΘΕΣΙΑ ΣΤΗΣΙΜΑΤΟΣ ΔΕΝ ΣΥΜΜΟΡΦΟΝΟΝΤΑΙ ΜΕ ΤΙΣ ΠΑΡΟΥΣΕΣ ΟΔΗΓΙΕΣ, ΔΕΝ ΘΑ ΘΕΩΡΗΘΟΥΝ ΚΑΤΑΣΚΕΥΑΣΤΙΚΑ ΕΛΑΤΤΩΜΑΤΑ ΚΑΙ ΔΕΝ ΘΑ ΥΠΟΚΕΙΝΤΑΙ ΣΤΗΝ ΕΓΓΥΗΣΗ ΟΥΤΕ ΘΑ ΑΝΑΓΝΩΡΙΣΤΟΥΝ ΤΥΧΟΝ ΑΞΙΩΣΕΙΣ ΣΕΡΒΙΣ. ΕΙΝΑΙ ΕΥΘΥΝΗ ΤΟΥ ΙΔΙΟΚΤΗΤΗ ΝΑ ΔΙΑΣΦΑΛΙΣΕΙ ΟΤΙ Η ΤΟΠΟΘΕΣΙΑ ΠΛΗΡΟΙ ΤΙΣ ΑΠΑΙΤΗΣΕΙΣ ΑΝΑ ΠΑΣΑ ΣΤΙΓΜΗ.

ΟΔΗΓΙΕΣ ΣΥΝΑΡΜΟΛΟΓΗΣΗΣ

ΓΙΑ ΟΔΗΓΙΕΣ ΕΓΚΑΤΑΣΤΑΣΗΣ, ΣΑΡΩΣΤΕ ΤΟΝ ΚΩΔΙΚΟ QR ΠΟΥ ΕΙΝΑΙ ΤΥΠΩΜΕΝΟΣ ΣΤΟ ΜΠΡΟΣΤΙΝΟ ΕΞΩΦΥΛΛΟ Ή ΑΚΟΛΟΥΘΗΣΤΕ ΤΑ ΣΧΕΔΙΑ ΠΟΥ ΕΙΝΑΙ ΕΚΤΥΠΩΜΕΝΑ ΣΤΟ ΕΠΑΝΩ ΜΕΡΟΣ ΤΗΣ ΣΥΣΚΕΥΑΣΙΑΣ. ΤΑ ΣΧΕΔΙΑ ΕΙΝΑΙ ΜΟΝΟ ΓΙΑ ΛΟΓΟΥΣ ΑΠΕΙΚΟΝΙΣΗΣ. ΜΠΟΡΕΙ ΝΑ ΜΗΝ ΑΝΤΑΠΟΚΡΙΝΟΝΤΑΙ ΣΤΟ ΠΡΑΓΜΑΤΙΚΟ ΠΡΟΪΟΝ. ΔΕΝ ΕΙΝΑΙ ΥΠΟ ΚΛΙΜΑΚΑ.

- ΜΗ ΧΡΗΣΙΜΟΠΟΙΕΙΤΕ ΚΑΛΩΔΙΟ ΠΡΟΕΚΤΑΣΗΣ Η ΠΟΛΥΠΡΙΖΟ ΜΕ ΤΟΝ ΘΕΡΜΑΝΤΗΡΑ ΥΔΡΟΜΑΣΑΖ, ΚΑΘΩΣ ΑΥΤΟ ΕΙΝΑΙ ΕΠΙΚΙΝΔΥΝΟ ΚΑΙ ΜΠΟΡΕΙ ΝΑ ΠΡΟΚΑΛΕΣΕΙ ΥΠΕΡΘΕΡΜΑΝΣΗ ΤΟΥ ΦΙΣ, ΕΝΩ ΕΙΝΑΙ ΕΠΙΣΗΣ ΠΙΘΑΝΟ ΝΑ ΠΡΟΚΛΗΘΕΙ ΖΗΜΙΑ ΣΤΟΝ ΕΞΟΠΛΙΣΜΟ ΚΑΙ ΣΤΑ ΓΥΡΩ ΑΝΤΙΚΕΙΜΕΝΑ.
- ΤΟΠΟΘΕΤΗΣΤΕ ΤΟ ΥΔΡΟΜΑΣΑΖ ΜΑΚΡΙΑ ΑΠΟ ΤΟΝ ΧΩΡΟ ΑΝΑΠΑΥΣΗΣ ΩΣΤΕ ΝΑ ΕΛΑΧΙΣΤΟΠΟΙΗΣΕΤΕ ΤΙΣ ΗΧΗΤΙΚΕΣ ΟΧΛΗΣΕΙΣ.
- ΔΙΑΤΗΡΗΣΤΕ ΤΟΥΛΑΧΙΣΤΟΝ 1 m (3 ft. 3 in.) ΕΛΕΥΘΕΡΟΥ ΧΩΡΟΥ ΓΥΡΩ ΑΠΟ ΤΟ ΥΔΡΟΜΑΣΑΖ.
- ΜΗ ΧΡΗΣΙΜΟΠΟΙΕΙΤΕ ΘΑΛΑΣΣΙΝΟ ΝΕΡΟ ΓΙΑ ΝΑ ΓΕΜΙΣΕΤΕ ΤΗΝ ΠΙΣΙΝΑ. ΟΙ ΥΨΗΛΕΣ ΣΥΚΤΕΤΡΩΣΕΙΣ ΑΛΑΤΙΟΥ ΜΠΟΡΟΥΝ ΝΑ ΔΙΑΒΡΩΣΟΥΝ ΤΑ ΕΣΩΤΕΡΙΚΑ ΜΕΤΑΛΛΙΚΑ ΕΞΑΡΤΗΜΑΤΑ.
- ΤΟ ΣΥΣΤΗΜΑ ΦΙΛΤΡΑΡΙΣΜΑΤΟΣ ΤΟΥ ΥΔΡΟΜΑΣΑΖ ΕΧΕΙ ΣΧΕΔΙΑΣΤΕΙ ΓΙΑ ΧΡΗΣΗ ΜΟΝΟ ΜΕ ΤΟ ΦΥΣΙΓΓΙΟ ΦΙΛΤΡΟ. ΟΠΟΙΟΔΗΠΟΤΕ ΑΛΛΟ ΕΞΑΡΤΗΜΑ ΠΡΟΣΤΕΘΕΙ ΜΕΣΑ ΣΤΟ ΣΕΤ ΦΙΛΤΡΩΝ ΜΠΟΡΕΙ ΝΑ ΠΡΟΚΑΛΕΣΕΙ ΒΛΑΒΗ ΣΤΟ ΣΥΣΤΗΜΑ ΦΙΛΤΡΑΡΙΣΜΑΤΟΣ. ΚΑΤΙ ΠΟΥ ΔΕΝ ΘΑ ΚΑΛΥΠΤΕΤΑΙ ΑΠΟ ΤΗΝ ΕΓΓΥΗΣΗ.

ΣΗΜΕΙΩΣΗ: ΠΡΙΝ ΑΠΟ ΤΗ ΣΥΝΑΡΜΟΛΟΓΗΣΗ ΤΟΥ ΥΔΡΟΜΑΣΑΖ, ΤΟΠΟΘΕΤΗΣΤΕ ΤΗΝ ΕΠΕΝΔΥΣΗ ΣΤΟΝ ΗΛΙΟ ΓΙΑ ΝΑ ΜΑΛΑΚΩΣΕΙ ΤΟ ΥΛΙΚΟ ΚΑΙ ΝΑ ΔΙΕΥΚΟΛΥΝΘΕΙ ΤΟ ΣΤΗΣΙΜΟ.

ΠΛΗΡΟΦΟΡΙΕΣ ΦΟΥΣΚΩΜΑΤΟΣ

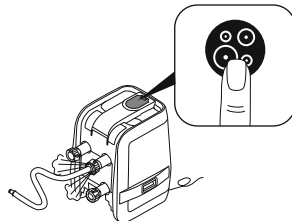

- ΚΑΤΑ ΤΟ ΦΟΥΣΚΩΜΑ, ΘΑ ΠΑΡΑΤΗΡΗΣΕΤΕ ΟΤΙ ΑΠΟΒΑΛΛΕΤΑΙ ΑΕΡΑΣ ΑΠΟ ΤΟ ΣΗΜΕΙΟ ΟΠΟΥ Ο ΕΥΚΑΜΠΤΟΣ ΣΩΛΗΝΑΣ ΣΥΝΔΕΕΤΑΙ ΜΕ ΤΗΝ ΑΝΤΛΙΑ. ΑΥΤΟ ΕΙΝΑΙ ΦΥΣΙΟΛΟΓΙΚΟ.
- ΜΗΝ ΚΑΛΥΠΤΕΤΕ ΤΙΣ ΟΠΕΣ ΣΤΗ ΒΑΣΗ ΤΟΥ ΕΥΚΑΜΠΤΟΥ ΣΩΛΗΝΑ ΦΟΥΣΚΩΜΑΤΟΣ, Ο ΕΥΚΑΜΠΤΟΣ ΣΩΛΗΝΑΣ ΦΟΥΣΚΩΜΑΤΟΣ ΕΧΕΙ ΣΧΕΔΙΑΣΤΕΙ ΓΙΑ ΝΑ ΦΟΥΣΚΩΝΕΙ ΤΟ ΥΔΡΟΜΑΣΑΖ ΜΕ ΤΗ ΣΩΣΤΗ ΠΙΕΣΗ. ΚΑΤΙ ΤΕΤΟΙΟ ΘΑ ΠΑΡΑΦΟΥΣΚΩΣΕΙ ΤΗΝ ΕΠΕΝΔΥΣΗ ΚΑΙ ΘΑ ΚΑΤΑΣΤΡΕΦΕΙ ΤΗ ΔΟΜΗ.
- ΜΗ ΧΡΗΣΙΜΟΠΟΙΕΙΤΕ ΑΕΡΟΣΥΜΠΙΕΣΤΗ ΓΙΑ ΝΑ ΦΟΥΣΚΩΣΕΤΕ ΤΟ ΥΔΡΟΜΑΣΑΖ.
- ΜΗ ΣΕΡΝΕΤΕ ΤΟ ΥΔΡΟΜΑΣΑΖ ΣΕ ΑΝΩΜΑΛΟ ΕΔΑΦΟΣ, ΔΙΟΤΙ ΑΥΤΟ ΜΠΟΡΕΙ ΝΑ ΠΡΟΚΑΛΕΣΕΙ ΖΗΜΙΑ ΣΤΗΝ ΕΠΕΝΔΥΣΗ.
- ΦΟΥΣΚΩΣΤΕ ΤΟ ΥΔΡΟΜΑΣΑΖ ΟΤΑΝ Η ΕΞΩΤΕΡΙΚΗ ΘΕΡΜΟΚΡΑΣΙΑ ΠΕΡΙΒΑΛΛΟΝΤΟΣ ΕΙΝΑΙ ΠΑΝΩ ΑΠΟ 15°C (59°F).



ΟΔΗΓΙΕΣ ΧΡΗΣΗΣ

ΠΙΝΑΚΑΣ ΕΛΕΓΧΟΥ



ΚΟΥΜΠΙ ΕΝΕΡΓΟΠΟΙΗΣΗΣ/ΑΠΕΝΕΡΓΟΠΟΙΗΣΗΣ: ΑΦΟΥ ΕΝΕΡΓΟΠΟΙΗΣΕΤΕ ΤΟ RCD/PRCD, ΠΙΕΣΤΕ ΠΑΡΑΤΕΤΑΜΕΝΑ ΤΟ ΚΟΥΜΠΙ  ΓΙΑ 2 ΔΕΥΤΕΡΟΛΕΠΤΑ. ΤΟ ΚΟΥΜΠΙ  ΘΑ ΑΝΑΦΗΙ ΜΕ ΠΡΑΣΙΝΟ ΧΡΩΜΑ ΚΑΙ Ο ΠΙΝΑΚΑΣ ΕΛΕΓΧΟΥ ΜΠΟΡΕΙ ΠΛΕΟΝ ΝΑ ΧΡΗΣΙΜΟΠΟΙΗΘΕΙ. ΠΙΕΣΤΕ ΠΑΤΑΤΕΤΑΜΕΝΑ ΤΟ ΚΟΥΜΠΙ  ΓΙΑ 2 ΔΕΥΤΕΡΟΛΕΠΤΑ ΟΣΤΕ ΝΑ ΑΠΕΝΕΡΓΟΠΟΙΗΣΕΤΕ ΟΛΕΣ ΤΙΣ ΕΝΕΡΓΟΠΟΙΗΜΕΝΕΣ ΛΕΙΤΟΥΡΓΙΕΣ.



ΕΝΑΛΛΑΓΗ ΒΑΘΜΩΝ ΚΕΛΣΙΟΥ/ΦΑΡΕΝΑΪΤ: Η ΘΕΡΜΟΚΡΑΣΙΑ ΜΠΟΡΕΙ ΝΑ ΠΡΟΒΑΛΛΕΤΑΙ ΣΕ ΒΑΘΜΟΥΣ ΦΑΡΕΝΑΪΤ Ή ΣΕ ΒΑΘΜΟΥΣ ΚΕΛΣΙΟΥ.





ΚΟΥΜΠΙ ΚΛΕΙΔΩΜΑΤΟΣ/ΞΕΚΛΕΙΔΩΜΑΤΟΣ: ΓΙΑ ΝΑ ΚΛΕΙΔΩΣΕΤΕ Ή ΝΑ ΞΕΚΛΕΙΔΩΣΕΤΕ ΤΗΝ ΑΝΤΛΙΑ, ΠΙΕΣΤΕ ΑΥΤΟ ΤΟ ΚΟΥΜΠΙ ΓΙΑ 2 ΔΕΥΤΕΡΟΛΕΠΤΑ. Η ΑΝΤΛΙΑ ΔΙΑΘΕΤΕΙ ΕΠΙΣΗΣ ΕΝΑ ΑΥΤΟΜΑΤΟ ΚΛΕΙΔΩΜΑ 5 ΛΕΠΤΩΝ ΚΑΙ ΑΥΤΗ Η ΛΥΧΝΙΑ ΘΑ ΑΝΑΦΗΙ.





ΚΟΥΜΠΙ ΧΡΟΝΟΜΕΤΡΗΤΗ ΕΞΟΙΚΟΝΟΜΗΣΗΣ ΕΝΕΡΓΕΙΑΣ: ΒΟΗΘΑ ΣΤΗΝ ΑΠΟΦΥΓΗ ΣΠΑΤΑΛΗΣ ΕΝΕΡΓΕΙΑΣ

ΡΥΘΙΜΙΖΟΝΤΑΣ ΤΗΝ ΩΡΑ ΚΑΙ ΤΗ ΔΙΑΡΚΕΙΑ ΤΟΥ ΚΥΚΛΟΥ ΘΕΡΜΑΝΣΗΣ ΤΟΥ ΥΔΡΟΜΑΣΑΖ. ΑΚΟΛΟΥΘΗΣΤΕ ΑΥΤΑ ΤΑ ΒΗΜΑΤΑ ΓΙΑ ΝΑ ΕΝΕΡΓΟΠΟΙΗΣΕΤΕ ΤΗ ΛΕΙΤΟΥΡΓΙΑ ΕΞΟΙΚΟΝΟΜΗΣΗΣ ΕΝΕΡΓΕΙΑΣ:

ΠΙΕΣΤΕ ΤΟ ΚΟΥΜΠΙ  ΚΑΙ ΤΟ LED  ΘΑ ΑΡΧΙΖΕΙ ΝΑ ΑΝΑΒΟΖΒΗΝΕΙ.



ΠΙΕΣΤΕ ΤΟ ΚΟΥΜΠΙ  Ή  ΓΙΑ ΝΑ ΡΥΘΙΜΙΣΕΤΕ ΤΟ ΧΡΟΝΙΚΟ ΔΙΑΣΤΗΜΑ ΤΗΣ ΘΕΡΜΑΝΣΗΣ (1- 999 ΩΡΕΣ).

ΠΙΕΣΤΕ ΞΑΝΑ ΤΟ ΚΟΥΜΠΙ  ΓΙΑ ΝΑ ΕΠΙΒΕΒΑΙΩΣΕΤΕ ΤΟ ΧΡΟΝΙΚΟ ΔΙΑΣΤΗΜΑ ΤΗΣ ΘΕΡΜΑΝΣΗΣ.



ΜΕΤΑ ΤΗ ΡΥΘΙΜΙΣΗ ΤΟΥ ΧΡΟΝΙΚΟΥ ΔΙΑΣΤΗΜΑΤΟΣ ΤΗΣ ΘΕΡΜΑΝΣΗΣ, ΤΟ LED  ΑΡΧΙΖΕΙ ΝΑ ΑΝΑΒΟΖΒΗΝΕΙ.

ΠΙΕΣΤΕ ΤΟ ΚΟΥΜΠΙ  Ή  ΓΙΑ ΝΑ ΡΥΘΙΜΙΣΕΤΕ ΤΟΝ ΧΡΟΝΟΜΕΤΡΗΤΗ (0-999 ΩΡΕΣ). ΠΡΟΚΕΙΤΑΙ ΓΙΑ ΤΟ

ΧΡΟΝΙΚΟ ΔΙΑΣΤΗΜΑ ΠΡΙΝ ΑΠΟ ΤΗΝ ΕΝΕΡΓΟΠΟΙΗΣΗ ΤΗΣ ΛΕΙΤΟΥΡΓΙΑΣ ΘΕΡΜΑΝΣΗΣ. ΕΑΝ Ο ΧΡΟΝΟΜΕΤΡΗΤΗΣ ΡΥΘΙΜΙΣΤΕΙ ΣΕ 0 ΩΡΕΣ, ΤΟ ΣΥΣΤΗΜΑ ΘΕΡΜΑΝΣΗΣ ΘΑ ΕΝΕΡΓΟΠΟΙΗΘΕΙ ΑΜΕΣΩΣ.

ΠΙΕΣΤΕ ΞΑΝΑ ΤΟ ΚΟΥΜΠΙ  Ή ΑΠΛΩΣ ΜΗΝ ΑΓΓΙΖΕΤΕ ΤΙΠΟΤΑ ΓΙΑ 10 ΔΕΥΤΕΡΟΛΕΠΤΑ ΓΙΑ ΝΑ ΕΠΙΒΕΒΑΙΩΣΕΤΕ ΤΗ ΡΥΘΙΜΙΣΗ. ΤΟ LED  ΑΝΑΦΗΙ ΚΑΙ ΞΕΚΙΝΑ Ο ΧΡΟΝΟΜΕΤΡΗΤΗΣ ΓΙΑ ΤΗΝ ΕΝΕΡΓΟΠΟΙΗΣΗ ΤΗΣ ΛΕΙΤΟΥΡΓΙΑΣ

ΘΕΡΜΑΝΣΗΣ. Η ΘΘΟΝΗ ΑΝΑΒΟΖΒΗΝΕΙ ΤΗΝ ΤΡΕΧΟΥΣΑ ΘΕΡΜΟΚΡΑΣΙΑ ΚΑΙ ΩΡΑ ΕΝΑΛΛΑΞ.



ΓΙΑ ΝΑ ΤΡΟΠΟΠΟΙΗΣΕΤΕ ΤΙΣ ΡΥΘΙΜΙΣΕΙΣ ΤΟΥ ΧΡΟΝΟΜΕΤΡΗΤΗ, ΠΙΕΣΤΕ ΤΟ ΚΟΥΜΠΙ  ΚΑΙ ΧΡΗΣΙΜΟΠΟΙΗΣΤΕ ΤΟ ΚΟΥΜΠΙ  Ή  ΓΙΑ ΡΥΘΙΜΙΣΗ.



ΓΙΑ ΝΑ ΑΚΥΡΩΣΕΤΕ ΤΙΣ ΡΥΘΙΜΙΣΕΙΣ, ΠΙΕΣΤΕ ΤΟ ΚΟΥΜΠΙ  ΓΙΑ 2 ΔΕΥΤΕΡΟΛΕΠΤΑ.

ΟΤΑΝ ΕΙΝΑΙ ΕΝΕΡΓΟΠΟΙΗΜΕΝΗ Η ΛΕΙΤΟΥΡΓΙΑ ΕΞΟΙΚΟΝΟΜΗΣΗΣ ΕΝΕΡΓΕΙΑΣ, ΜΠΟΡΟΥΝ ΝΑ ΧΡΗΣΙΜΟΠΟΙΗΘΟΥΝ ΟΛΕΣ ΟΙ ΑΛΛΕΣ ΛΕΙΤΟΥΡΓΙΕΣ ΤΟΥ ΠΙΝΑΚΑ ΕΛΕΓΧΟΥ (ΜΑΣΑΖ, ΦΙΛΤΡΑΡΙΣΜΑ) ΕΚΤΟΣ ΑΠΟ ΤΗ ΛΕΙΤΟΥΡΓΙΑ ΘΕΡΜΑΝΣΗΣ.

Η ΛΕΙΤΟΥΡΓΙΑ ΕΞΟΙΚΟΝΟΜΗΣΗΣ ΕΝΕΡΓΕΙΑΣ ΔΕΝ ΕΙΝΑΙ ΑΥΤΟΜΑΤΗ ΛΕΙΤΟΥΡΓΙΑ. ΜΕΤΑ ΑΠΟ ΕΝΑΝ ΠΛΗΡΗ ΚΥΚΛΟ (ΧΡΟΝΟΜΕΤΡΗΤΗΣ ΚΑΙ ΔΙΑΡΚΕΙΑ ΘΕΡΜΑΝΣΗΣ), ΠΡΕΠΕΙ ΝΑ ΡΥΘΙΜΙΣΕΤΕ ΞΑΝΑ ΤΗ ΣΥΓΚΕΚΡΙΜΕΝΗ ΛΕΙΤΟΥΡΓΙΑ.



ΚΟΥΜΠΙ ΘΕΡΜΑΝΣΗΣ: ΠΙΕΣΤΕ ΤΟ ΚΟΥΜΠΙ  ΓΙΑ ΝΑ ΕΝΕΡΓΟΠΟΙΗΣΕΤΕ ΤΟ ΣΥΣΤΗΜΑ ΘΕΡΜΑΝΣΗΣ. ΟΤΑΝ Η ΛΥΧΝΙΑ ΤΟΥ ΚΟΥΜΠΙΟΥ  ΕΙΝΑΙ ΚΟΚΚΙΝΗ, ΤΟ ΣΥΣΤΗΜΑ ΘΕΡΜΑΝΣΗΣ ΕΙΝΑΙ ΕΝΕΡΓΟΠΟΙΗΜΕΝΟ. ΟΤΑΝ Η ΛΥΧΝΙΑ ΕΙΝΑΙ ΠΡΑΣΙΝΗ, ΤΟ ΝΕΡΟ ΕΧΕΙ ΦΤΑΣΕΙ ΣΤΗ ΘΕΡΜΟΚΡΑΣΙΑ ΡΥΘΙΜΙΣΗΣ.



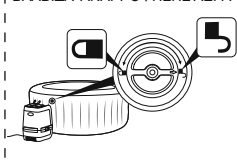

ΟΤΑΝ ΕΝΕΡΓΟΠΟΙΗΘΕΙ ΤΟ ΣΥΣΤΗΜΑ ΘΕΡΜΑΝΣΗΣ, ΤΟ ΣΥΣΤΗΜΑ ΦΙΛΤΡΑΡΙΣΜΑΤΟΣ ΘΑ ΞΕΚΙΝΗΣΕΙ ΑΥΤΟΜΑΤΑ ΚΑΙ ΤΟ ΚΟΥΜΠΙ  ΘΑ ΕΝΕΡΓΟΠΟΙΗΘΕΙ. ΠΕΡΙΣΤΡΕΨΤΕ ΤΗ ΒΑΛΒΙΔΑ ΑΝΑΡΡΟΦΗΣΗΣ ΑΕΡΑ ΣΤΗ ΘΕΣΗ ΚΛΕΙΔΩΜΑΤΟΣ  ΑΦΟΥ ΑΠΕΝΕΡΓΟΠΟΙΗΘΕΙ ΤΟ ΣΥΣΤΗΜΑ ΘΕΡΜΑΝΣΗΣ, ΤΟ ΣΥΣΤΗΜΑ ΦΙΛΤΡΑΡΙΣΜΑΤΟΣ ΘΑ ΣΥΝΕΧΙΣΕΙ ΝΑ ΛΕΙΤΟΥΡΓΕΙ.

ΒΑΛΒΙΔΑ ΑΝΑΡΡΟΦΗΣΗΣ ΑΕΡΑ





ΟΔΗΓΙΕΣ ΧΡΗΣΗΣ



ΚΟΥΜΠΙΑ ΡΥΘΜΙΣΗΣ ΘΕΡΜΟΚΡΑΣΙΑΣ: ΠΙΕΣΤΕ ΤΑ ΚΟΥΜΠΙΑ  Ή  ΓΙΑ ΝΑ ΕΝΕΡΓΟΠΟΙΗΘΕΙ Η ΘΘΟΝΗ, Η ΟΠΟΙΑ ΘΑ ΑΝΑΒΟΣΒΗΝΕΙ, ΕΜΦΑΝΙΖΟΝΤΑΣ ΤΗ ΘΕΡΜΟΚΡΑΣΙΑ ΡΥΘΜΙΣΗΣ ΓΙΑ 3 ΔΕΥΤΕΡΟΛΕΠΤΑ. ΣΤΗ ΣΥΝΕΧΕΙΑ, ΘΑ ΕΜΦΑΝΙΖΕΤΑΙ Η ΠΡΑΓΜΑΤΙΚΗ ΘΕΡΜΟΚΡΑΣΙΑ ΤΟΥ ΝΕΡΟΥ. ΠΡΟΣΑΡΜΟΣΤΕ ΤΗ ΘΕΡΜΟΚΡΑΣΙΑ ΡΥΘΜΙΣΗΣ ΧΡΗΣΙΜΟΠΟΙΩΝΤΑΣ ΤΟ ΚΟΥΜΠΙ  Ή .

Η ΠΡΟΕΠΙΛΕΓΜΕΝΗ ΘΕΡΜΟΚΡΑΣΙΑ ΡΥΘΜΙΣΗΣ ΕΙΝΑΙ 35°C (95°F).
ΟΙ ΡΥΘΜΙΣΕΙΣ ΘΕΡΜΟΚΡΑΣΙΑΣ ΚΥΜΑΙΝΟΝΤΑΙ ΑΠΟ 20°C (68°F) ΕΩΣ 40°C (104°F).



ΚΟΥΜΠΙ ΣΥΣΤΗΜΑΤΟΣ ΜΑΣΑΖ ΗΥΔΡΟJΕΤ™: ΠΙΕΣΤΕ ΤΟ ΚΟΥΜΠΙ  ΓΙΑ ΕΝΕΡΓΟΠΟΙΗΣΗ ΤΗΣ ΛΕΙΤΟΥΡΓΙΑΣ ΗΥΔΡΟJΕΤ™. Η ΛΥΧΝΙΑ ΤΟΥ ΚΟΥΜΠΙΟΥ  ΓΙΝΕΤΑΙ ΚΟΚΚΙΝΗ ΟΤΑΝ ΕΝΕΡΓΟΠΟΙΕΙΤΑΙ. ΠΕΡΙΣΤΡΕΨΤΕ ΤΗ ΒΑΛΒΙΔΑ ΑΝΑΡΡΟΦΗΣΗΣ ΑΕΡΑ ΣΤΗ ΘΕΣΗ ΞΕΚΛΕΙΔΩΜΑΤΟΣ , ΓΙΑ ΜΕΓΙΣΤΗ ΙΣΧΥ.

ΤΟ ΣΥΣΤΗΜΑ ΘΑ ΣΤΑΜΑΤΗΣΕΙ ΑΥΤΟΜΑΤΑ ΜΕΤΑ ΑΠΟ 1 ΩΡΑ. ΜΗ ΧΡΗΣΙΜΟΠΟΙΕΙΤΕ ΤΟ ΣΥΣΤΗΜΑ ΜΑΣΑΖ ΗΥΔΡΟJΕΤ™ ΧΩΡΙΣ ΝΕΡΟ.





ΚΟΥΜΠΙ ΣΥΣΤΗΜΑΤΟΣ ΜΑΣΑΖ: ΠΙΕΣΤΕ ΤΟ ΚΟΥΜΠΙ  ΓΙΑ ΝΑ ΕΝΕΡΓΟΠΟΙΗΣΕΤΕ ΤΟ ΣΥΣΤΗΜΑ ΜΑΣΑΖ, ΤΟ ΟΠΟΙΟ ΔΙΑΘΕΤΕΙ ΕΝΑ ΧΑΡΑΚΤΗΡΙΣΤΙΚΟ ΑΥΤΟΜΑΤΗΣ ΔΙΑΚΟΠΗΣ 30 ΛΕΠΤΩΝ. Η ΛΥΧΝΙΑ ΤΟΥ ΚΟΥΜΠΙΟΥ ΓΙΝΕΤΑΙ ΚΟΚΚΙΝΗ ΟΤΑΝ ΕΝΕΡΓΟΠΟΙΕΙΤΑΙ.

ΜΗ ΘΕΤΕΤΕ ΣΕ ΛΕΙΤΟΥΡΓΙΑ ΤΟ ΣΥΣΤΗΜΑ ΜΑΣΑΖ ΟΤΑΝ ΕΙΝΑΙ ΠΡΟΣΑΡΤΗΜΕΝΟ ΤΟ ΚΑΛΥΜΜΑ. ΜΠΟΡΕΙ ΝΑ ΣΥΣΣΩΡΕΥΤΕΙ ΑΕΡΑΣ ΜΕΣΑ ΣΤΟ ΥΔΡΟΜΑΣΑΖ ΚΑΙ ΝΑ ΠΡΟΚΑΛΕΣΕΙ ΑΝΕΠΑΝΟΡΩΤΗ ΖΗΜΙΑ ΣΤΟ ΚΑΛΥΜΜΑ. ΤΑ ΣΥΣΤΗΜΑΤΑ ΘΕΡΜΑΝΣΗΣ ΚΑΙ ΜΑΣΑΖ ΜΠΟΡΟΥΝ ΝΑ ΕΝΕΡΓΟΠΟΙΗΘΟΥΝ ΤΑΥΤΟΧΡΟΝΑ.

ΡΥΘΜΙΣΗ ΜΑΣΑΖ 2 ΕΠΙΠΕΔΩΝ: ΠΙΕΣΤΕ ΜΙΑ ΦΟΡΑ ΓΙΑ ΜΑΣΑΖ ΠΛΗΡΟΥΣ ΙΣΧΥΟΣ (L1). ΠΙΕΣΤΕ ΞΑΝΑ ΓΙΑ ΜΑΣΑΖ ΧΑΜΗΛΟΤΕΡΗΣ ΙΣΧΥΟΣ (L2). ΠΙΕΣΤΕ ΤΟ ΓΙΑ ΤΡΙΤΗ ΦΟΡΑ ΓΙΑ ΝΑ ΑΠΕΝΕΡΓΟΠΟΙΗΣΕΤΕ ΤΗ ΛΕΙΤΟΥΡΓΙΑ ΜΑΣΑΖ. ΟΤΑΝ ΦΟΥΣΚΩΝΕΤΕ ΤΗΝ ΕΠΕΝΔΥΣΗ ΤΟΥ ΥΔΡΟΜΑΣΑΖ, ΒΕΒΑΙΩΘΕΙΤΕ ΟΤΙ Η ΛΕΙΤΟΥΡΓΙΑ ΜΑΣΑΖ ΛΕΙΤΟΥΡΓΕΙ ΜΕ ΠΛΗΡΗ ΙΣΧΥ.



ΚΟΥΜΠΙ ΦΙΛΤΡΟΥ ΝΕΡΟΥ: ΤΟ ΚΟΥΜΠΙ  ΕΝΕΡΓΟΠΟΙΕΙ ΚΑΙ ΑΠΕΝΕΡΓΟΠΟΙΕΙ ΤΗΝ ΑΝΤΛΙΑ ΦΙΛΤΡΟΥ. ΤΟ ΚΟΥΜΠΙ  ΑΝΑΒΕΙ ΜΕ ΚΟΚΚΙΝΟ ΧΡΩΜΑ ΟΤΑΝ ΕΝΕΡΓΟΠΟΙΕΙΤΑΙ.



ΕΝΕΡΓΟΠΟΙΗΣΗ WI-FI: ΓΙΑ ΤΙΣ ΟΔΗΓΙΕΣ ΛΕΙΤΟΥΡΓΙΑΣ ΤΟΥ WI-FI ΚΑΙ ΤΗΣ ΕΦΑΡΜΟΓΗΣ ΓΙΑ SMARTPHONE, ΔΙΑΒΑΣΤΕ ΤΟ ΦΥΛΛΑΔΙΟ ΟΔΗΓΙΩΝ ΤΟΥ WI-FI ΤΟΥ ΥΔΡΟΜΑΣΑΖ ΠΟΥ ΠΕΡΙΛΑΜΒΑΝΕΤΑΙ ΣΤΗ ΣΥΣΚΕΥΑΣΙΑ.

Ο ΡΥΘΜΟΣ ΘΕΡΜΑΝΣΗΣ ΤΟΥ ΝΕΡΟΥ ΜΠΟΡΕΙ ΝΑ ΑΛΛΑΞΕΙ ΣΤΙΣ ΠΑΡΑΚΑΤΩ ΣΥΝΘΗΚΕΣ:

- ΟΤΑΝ Η ΕΞΩΤΕΡΙΚΗ ΘΕΡΜΟΚΡΑΣΙΑ ΕΙΝΑΙ ΚΑΤΩ ΑΠΟ 15°C (59°F).
- ΕΑΝ ΤΟ ΚΑΛΥΜΜΑ ΕΙΝΑΙ ΕΚΤΟΣ Ή ΔΕΝ ΒΡΙΣΚΕΤΑΙ ΣΤΗ ΣΩΣΤΗ ΘΕΣΗ. ΚΡΑΤΑΤΕ ΠΑΝΤΑ ΤΟ ΚΑΛΥΜΜΑ ΣΤΟ ΥΔΡΟΜΑΣΑΖ ΟΤΑΝ ΑΥΤΟ ΘΕΡΜΑΙΝΕΤΑΙ Ή ΔΕΝ ΧΡΗΣΙΜΟΠΟΙΕΙΤΑΙ, ΚΑΘΩΣ ΕΛΑΧΙΣΤΟΠΟΙΕΙ ΤΗΝ ΑΠΩΛΕΙΑ ΘΕΡΜΟΤΗΤΑΣ, ΕΝΩ ΕΜΠΩΔΙΖΕΙ ΣΤΗ ΣΚΟΝΗ ΝΑ ΜΟΛΥΝΕΙ ΤΟ ΝΕΡΟ.
- Η ΘΕΡΜΟΚΡΑΣΙΑ ΤΟΥ ΝΕΡΟΥ ΠΟΥ ΕΜΦΑΝΙΖΕΤΑΙ ΣΤΗΝ ΘΘΟΝΗ ΕΝΔΕΧΕΤΑΙ ΝΑ ΜΗΝ ΕΙΝΑΙ ΣΩΣΤΗ, ΕΑΝ ΤΟ ΣΥΣΤΗΜΑ ΦΙΛΤΡΑΡΙΣΜΑΤΟΣ ΔΕΝ ΕΙΝΑΙ ΕΝΕΡΓΟΠΟΙΗΜΕΝΟ. ΓΙΑ ΝΑ ΕΜΦΑΝΙΣΕΤΕ ΤΗ ΣΩΣΤΗ ΘΕΡΜΟΚΡΑΣΙΑ ΝΕΡΟΥ, ΛΕΙΤΟΥΡΓΗΣΤΕ ΤΟ ΣΥΣΤΗΜΑ ΦΙΛΤΡΑΡΙΣΜΑΤΟΣ ΓΙΑ ΤΟΥΛΑΧΙΣΤΟΝ ΕΝΑ ΛΕΠΤΟ.
- Η ΘΕΡΜΟΚΡΑΣΙΑ ΤΟΥ ΝΕΡΟΥ, Η ΟΠΟΙΑ ΕΛΕΓΧΕΤΑΙ ΑΠΟ ΕΝΑ ΕΞΩΤΕΡΙΚΟ ΘΕΡΜΟΜΕΤΡΟ, ΜΠΟΡΕΙ ΝΑ ΔΙΑΦΕΡΕΙ ΑΠΟ ΤΗ ΘΕΡΜΟΚΡΑΣΙΑ ΠΟΥ ΕΜΦΑΝΙΖΕΤΑΙ ΣΤΗΝ ΘΘΟΝΗ ΤΟΥ ΥΔΡΟΜΑΣΑΖ ΜΕΧΡΙ ΚΑΙ ΠΕΡΙΠΟΥ 3°C (37,4°F).

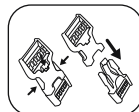

ΟΔΗΓΙΕΣ ΧΡΗΣΗΣ ΓΙΑ ΤΟΝ ΧΕΙΜΩΝΑ

ΕΙΝΑΙ ΣΗΜΑΝΤΙΚΟ ΝΑ ΑΚΟΛΟΥΘΗΣΕΤΕ ΑΥΤΕΣ ΤΙΣ ΟΔΗΓΙΕΣ, ΕΑΝ ΣΤΗΣΕΤΕ ΤΟ ΥΔΡΟΜΑΣΑΖ ΚΑΤΑ ΤΗ ΧΕΙΜΕΡΙΝΗ ΠΕΡΙΟΔΟ. ΑΥΤΟ ΘΑ ΑΠΟΤΡΕΨΕΙ ΤΥΧΟΝ ΖΗΜΙΑ ΣΤΟΝ ΘΕΡΜΑΝΤΗΡΑ ΤΟΥ ΥΔΡΟΜΑΣΑΖ ΚΑΙ ΣΤΟ ΥΛΙΚΟ ΤΗΣ ΕΠΕΝΔΥΣΗΣ, ΕΠΕΚΤΕΙΝΟΝΤΑΣ ΔΡΑΣΤΙΚΑ ΤΗ ΔΙΑΡΚΕΙΑ ΖΩΗΣ ΤΟΥ ΠΡΟΪΟΝΤΟΣ.



FREEZE SHIELD®

- ΕΑΝ Η ΕΞΩΤΕΡΙΚΗ ΘΕΡΜΟΚΡΑΣΙΑ ΕΙΝΑΙ ΚΑΤΩ ΑΠΟ 15°C (59°F), ΞΕΔΙΠΛΩΣΤΕ ΚΑΙ ΦΟΥΣΚΩΣΤΕ ΤΟ ΥΔΡΟΜΑΣΑΖ ΣΕ ΕΞΩΤΕΡΙΚΟ ΧΩΡΟ ΧΡΗΣΙΜΟΠΟΙΩΝΤΑΣ ΤΗΝ ΑΝΤΛΙΑ ΥΔΡΟΜΑΣΑΖ, ΠΡΟΚΕΙΜΕΝΟΥ ΝΑ ΜΗΝ ΠΡΟΚΑΛΕΣΕΤΕ ΖΗΜΙΑ ΣΤΗΝ ΕΠΕΝΔΥΣΗ. ΑΥΤΟ ΘΑ ΚΑΝΕΙ ΤΗΝ ΕΠΕΝΔΥΣΗ ΤΟΥ ΥΔΡΟΜΑΣΑΖ ΠΙΟ ΕΥΕΛΙΚΤΗ ΚΑΙ ΠΙΟ ΕΥΚΟΛΗ ΣΤΟ ΣΤΗΣΙΜΟ.
- ΣΥΝΕΧΙΣΤΕ ΤΟ ΣΤΗΣΙΜΟ ΣΕ ΕΞΩΤΕΡΙΚΟ ΧΩΡΟ ΤΟΠΟΘΕΤΩΝΤΑΣ ΤΗΝ ΕΠΕΝΔΥΣΗ ΤΟΥ ΥΔΡΟΜΑΣΑΖ ΣΤΟΝ ΧΩΡΟ ΠΟΥ ΕΠΙΘΥΜΕΙΤΕ. ΣΤΗ ΣΥΝΕΧΕΙΑ, ΣΥΝΔΕΣΤΕ ΤΗΝ ΑΝΤΛΙΑ ΤΟΥ ΥΔΡΟΜΑΣΑΖ ΚΑΙ ΓΕΜΙΣΤΕ ΜΕ ΝΕΡΟ. Η ΘΕΡΜΟΚΡΑΣΙΑ ΤΟΥ ΝΕΡΟΥ ΠΟΥ ΧΡΗΣΙΜΟΠΟΙΕΙΤΑΙ ΓΙΑ ΤΗΝ ΠΛΗΡΩΣΗ ΤΟΥ ΥΔΡΟΜΑΣΑΖ ΠΡΕΠΕΙ ΝΑ ΕΙΝΑΙ ΠΑΝΩ ΑΠΟ 6°C (42,8°F). ΔΙΑΦΟΡΕΤΙΚΑ ΟΤΑΝ ΞΕΚΙΝΗΣΕΤΕ ΤΟΝ ΘΕΡΜΑΝΤΗΡΑ ΥΔΡΟΜΑΣΑΖ, ΘΑ ΕΜΦΑΝΙΣΤΕΙ Ο ΣΥΝΑΓΕΡΜΟΣ Ε03.
- ΕΑΝ ΤΟ ΣΥΣΤΗΜΑ FREEZE SHIELD® ΔΕΝ ΛΕΙΤΟΥΡΓΕΙ, ΘΑ ΕΜΦΑΝΙΣΤΟΥΝ ΣΥΝΑΓΕΡΜΟΙ ΣΤΗΝ ΘΘΟΝΗ. ΒΕΒΑΙΩΘΕΙΤΕ ΟΤΙ ΕΛΕΓΧΕΤΕ ΣΥΝΕΧΩΣ ΤΗΝ ΚΑΤΑΣΤΑΣΗ ΤΟΥ ΥΔΡΟΜΑΣΑΖ, ΕΑΝ Η ΕΞΩΤΕΡΙΚΗ ΘΕΡΜΟΚΡΑΣΙΑ ΕΙΝΑΙ ΚΑΤΩ ΑΠΟ 6°C (42,8°F). ΣΕ ΠΕΡΙΠΤΩΣΗ ΜΑΚΡΟΧΡΟΝΙΑΣ ΑΠΟΥΣΙΑΣ ΑΠΟ ΤΟ ΣΠΙΤΙ, ΚΑΙ ΟΤΑΝ ΥΠΑΡΧΕΙ ΚΙΝΔΥΝΟΣ ΝΑ ΠΕΣΕΙ Η ΘΕΡΜΟΚΡΑΣΙΑ ΚΑΤΩ ΑΠΟ ΤΟΥΣ 6°C (42,8°F), ΣΥΝΙΣΤΟΥΜΕ ΘΕΡΜΑ ΝΑ ΑΠΟΣΥΝΑΡΜΟΛΟΓΗΣΕΤΕ ΤΟ ΥΔΡΟΜΑΣΑΖ ΚΑΙ ΝΑ ΤΟ ΑΠΟΘΗΚΕΥΣΕΤΕ ΑΚΟΛΟΥΘΩΝΤΑΣ ΤΙΣ ΟΔΗΓΙΕΣ ΑΠΟΣΥΝΑΡΜΟΛΟΓΗΣΗΣ ΚΑΙ ΑΠΟΘΗΚΕΥΣΗΣ.
- ΟΠΟΙΑΔΗΠΟΤΕ ΖΗΜΙΑ ΠΡΟΚΛΗΘΕΙ ΛΟΓΩ ΤΗΣ ΧΡΗΣΗΣ ΤΟΥ ΥΔΡΟΜΑΣΑΖ ΥΠΟ ΑΥΤΕΣ ΤΙΣ ΣΥΝΘΗΚΕΣ ΑΠΟΤΕΛΕΙ ΕΥΘΥΝΗ ΤΟΥ ΠΕΛΑΤΗ. ΜΗ ΧΡΗΣΙΜΟΠΟΙΕΙΤΕ ΤΟ ΥΔΡΟΜΑΣΑΖ ΟΤΑΝ Η ΕΞΩΤΕΡΙΚΗ ΘΕΡΜΟΚΡΑΣΙΑ ΦΤΑΝΕΙ ΤΟΥΣ -10°C (14°F). ΑΚΟΛΟΥΘΗΣΤΕ ΤΙΣ ΟΔΗΓΙΕΣ ΑΠΟΣΥΝΑΡΜΟΛΟΓΗΣΗΣ ΚΑΙ ΑΠΟΘΗΚΕΥΣΗΣ ΓΙΑ ΤΙΣ ΚΑΤΑΛΛΗΛΕΣ ΔΙΑΔΙΚΑΣΙΕΣ.

ΟΔΗΓΙΕΣ ΧΡΗΣΗΣ

ΧΡΟΝΟΙ ΘΕΡΜΑΝΣΗΣ

Ο ΧΡΟΝΟΣ ΠΟΥ ΑΠΑΙΤΕΙΤΑΙ ΓΙΑ ΝΑ ΦΤΑΣΕΙ ΤΟ ΝΕΡΟ ΣΤΟΥΣ 40°C (104°F) ΒΑΣΙΖΕΤΑΙ ΣΤΗΝ ΑΡΧΙΚΗ ΘΕΡΜΟΚΡΑΣΙΑ ΤΟΥ ΝΕΡΟΥ ΚΑΙ ΣΤΗΝ ΕΞΩΤΕΡΙΚΗ ΘΕΡΜΟΚΡΑΣΙΑ. ΤΑ ΠΑΡΑΚΑΤΩ ΣΤΟΙΧΕΙΑ ΕΙΝΑΙ ΚΑΘΑΡΑ ΕΝΔΕΙΚΤΙΚΑ. ΓΙΑ ΝΑ ΕΜΦΑΝΙΣΤΕ ΤΗΝ ΤΡΕΧΟΥΣΑ ΘΕΡΜΟΚΡΑΣΙΑ ΝΕΡΟΥ, ΛΕΙΤΟΥΡΓΗΣΤΕ ΤΟ ΣΥΣΤΗΜΑ ΦΙΛΤΡΑΡΙΣΜΑΤΟΣ ΓΙΑ ΤΟΥΛΑΧΙΣΤΟΝ ΕΝΑ ΛΕΠΤΟ.

ΕΞΩΤΕΡΙΚΗ ΘΕΡΜΟΚΡΑΣΙΑ	ΘΕΡΜΟΚΡΑΣΙΑ ΝΕΡΟΥ	ΘΕΡΜΟΚΡΑΣΙΑ ΡΥΘΜΙΣΗΣ	ΧΡΟΝΟΣ ΘΕΡΜΑΝΣΗΣ
10°C (50°F)	10°C (50°F)	40°C (104°F)	16-24 ΩΡΕΣ
15°C (59°F)	15°C (59°F)	40°C (104°F)	12-20 ΩΡΕΣ
20°C (68°F)	20°C (68°F)	40°C (104°F)	10-18 ΩΡΕΣ
25°C (77°F)	25°C (77°F)	40°C (104°F)	8-12 ΩΡΕΣ
30°C (86°F)	30°C (86°F)	40°C (104°F)	5-8 ΩΡΕΣ

ΟΔΗΓΙΕΣ ΣΥΝΤΗΡΗΣΗΣ

ΠΡΙΝ ΑΠΟ ΟΠΟΙΑΔΗΠΟΤΕ ΕΡΓΑΣΙΑ ΣΥΝΤΗΡΗΣΗΣ ΤΟΥ ΥΔΡΟΜΑΣΑΖ, ΒΕΒΑΙΩΘΕΙΤΕ ΟΤΙ Η ΑΝΤΛΙΑ ΕΙΝΑΙ ΑΠΟΣΥΝΔΕΔΕΜΜΕΝΗ ΑΠΟ ΤΗΝ ΠΡΙΖΑ.

ΕΠΕΝΔΥΣΗ

- ΕΙΝΑΙ ΦΥΣΙΟΛΟΓΙΚΟ Η ΕΠΕΝΔΥΣΗ ΤΟΥ ΥΔΡΟΜΑΣΑΖ ΝΑ ΦΑΙΝΕΤΑΙ ΣΑΝ ΝΑ ΧΑΝΕΙ ΑΕΡΑ ΛΟΓΩ ΤΩΝ ΔΙΑΚΥΜΑΝΣΕΩΝ ΤΗΣ ΘΕΡΜΟΚΡΑΣΙΑΣ ΤΟΥ ΠΕΡΙΒΑΛΛΟΝΤΟΣ ΠΟΥ ΜΠΟΡΕΙ ΝΑ ΜΕΤΑΒΑΛΛΟΥΝ ΤΗΝ ΕΞΩΤΕΡΙΚΗ ΠΙΕΣΗ ΤΟΥ ΑΕΡΑ ΣΤΗΝ ΕΠΕΝΔΥΣΗ. ΑΚΟΛΟΥΘΗΣΤΕ ΤΙΣ ΟΔΗΓΙΕΣ ΣΥΝΑΡΜΟΛΟΓΗΣΗΣ ΚΑΙ ΦΟΥΣΚΩΣΤΕ ΤΟ ΥΔΡΟΜΑΣΑΖ ΜΕΧΡΙ ΤΗΝ ΑΚΡΙΒΗ ΠΙΕΣΗ ΠΟΥ ΑΠΑΙΤΕΙΤΑΙ.
- ΚΑΤΑ ΤΗΝ ΑΠΟΣΥΝΔΕΣΗ ΤΗΣ ΑΝΤΛΙΑΣ ΑΠΟ ΤΗΝ ΕΠΕΝΔΥΣΗ, ΓΙΑ ΝΑ ΑΠΟΦΥΓΕΤΕ ΤΗ ΔΙΑΡΡΟΗ ΝΕΡΟΥ ΑΠΟ ΤΟΥΣ ΣΩΛΗΝΕΣ, ΒΟΥΛΩΝΕΤΕ ΤΟΝ ΣΩΛΗΝΑ ΒΙΔΩΝΟΝΤΑΣ ΤΟ ΠΩΜΑ ΚΑΙ ΤΟΠΟΘΕΤΩΝΤΑΣ ΤΙΣ ΤΑΠΕΣ ΣΤΑ ΠΡΟΣΤΑΤΕΥΤΙΚΑ ΥΠΟΛΕΙΜΜΑΤΩΝ.

ΚΑΛΥΜΜΑ

- ΤΟ ΕΞΩΤΕΡΙΚΟ ΚΑΙ ΤΟ ΕΞΩΤΕΡΙΚΟ ΤΟΥ ΚΑΛΥΜΜΑΤΟΣ ΘΑ ΠΡΕΠΕΙ ΝΑ ΚΑΘΑΡΙΖΟΝΤΑΙ ΑΝΑ ΤΑΚΤΑ ΔΙΑΣΤΗΜΑΤΑ ΜΕ ΤΗ ΧΡΗΣΗ ΕΝΟΣ ΗΠΙΟΥ ΑΠΟΡΡΥΠΑΝΤΙΚΟΥ ΓΙΑ ΤΟ ΥΛΙΚΟ PVC.

ΣΤΟΙΧΕΙΟ ΦΙΛΤΡΟΥ

- ΓΙΑ ΝΑ ΒΕΛΤΙΣΤΟΠΟΙΗΣΕΤΕ ΤΗΝ ΑΠΟΔΟΣΗ ΤΟΥ ΣΥΣΤΗΜΑΤΟΣ ΦΙΛΤΡΑΡΙΣΜΑΤΟΣ, ΕΛΕΓΧΣΤΕ ΚΑΙ ΚΑΘΑΡΙΖΕΤΕ ΤΟ ΣΤΟΙΧΕΙΟ ΦΙΛΤΡΟΥ ΚΑΘΕ ΜΕΡΑ.
- ΣΥΝΙΣΤΟΥΜΕ ΝΑ ΑΛΛΑΖΕΤΕ ΤΟ ΣΤΟΙΧΕΙΟ ΦΙΛΤΡΟΥ ΚΑΘΕ ΕΒΔΟΜΑΔΑ Η ΝΑ ΤΟ ΑΝΤΙΚΑΘΙΣΤΑΤΕ ΕΑΝ ΜΕΤΑ ΤΟ ΠΛΥΣΙΜΟ ΤΟ ΣΤΟΙΧΕΙΟ ΦΙΛΤΡΟΥ ΠΑΡΑΜΕΝΕΙ ΛΕΡΩΜΕΝΟ ΚΑΙ ΑΠΟΧΡΩΜΑΤΙΣΜΕΝΟ.

ΝΕΡΟ

ΠΟΛΛΟΙ ΡΥΠΟΙ ΕΝΑΠΟΤΙΘΕΝΤΑΙ ΚΑΤΩ ΑΠΟ ΤΗΝ ΙΣΑΛΟ ΓΡΑΜΜΗ ΤΟΥ ΝΕΡΟΥ. ΑΥΤΟΙ ΟΙ ΡΥΠΟΙ ΜΠΟΡΟΥΝ ΝΑ ΠΡΟΚΑΛΕΣΟΥΝ ΑΝΑΠΤΥΞΗ ΒΑΚΤΗΡΙΩΝ, ΦΥΚΩΝ Ή ΜΥΚΗΤΩΝ. ΜΕΤΑ ΑΠΟ ΛΙΓΟ, ΜΠΟΡΕΙ ΝΑ ΔΗΜΙΟΥΡΓΗΘΟΥΝ ΕΠΙΜΟΝΟΙ ΛΕΚΕΔΕΣ Η ΒΙΟΦΙΛΜ ΣΤΙΣ ΠΡΟΣΒΑΣΙΜΕΣ ΕΠΙΦΑΝΕΙΕΣ ΚΑΤΩ ΑΠΟ ΤΗΝ ΙΣΑΛΟ ΓΡΑΜΜΗ ΤΟΥ ΝΕΡΟΥ. ΣΥΝΙΣΤΑΤΑΙ ΝΑ ΚΑΘΑΡΙΖΕΤΕ ΤΟ ΥΔΡΟΜΑΣΑΖ ΟΣΟ ΤΑΚΤΙΚΑ ΧΡΕΙΑΖΕΤΑΙ.

- ΓΙΑ ΝΑ ΔΙΑΤΗΡΕΙΤΕ ΚΑΘΑΡΟ ΤΟ ΝΕΡΟ, ΘΑ ΠΡΕΠΕΙ ΝΑ ΘΕΤΕΤΕ ΣΕ ΛΕΙΤΟΥΡΓΙΑ ΤΟ ΣΥΣΤΗΜΑ ΦΙΛΤΡΑΡΙΣΜΑΤΟΣ ΚΑΙ ΝΑ ΚΑΝΕΤΕ ΚΑΘΗΜΕΡΙΝΑ ΧΗΜΙΚΗ ΣΥΝΤΗΡΗΣΗ. ΤΟ ΣΥΣΤΗΜΑ ΦΙΛΤΡΑΡΙΣΜΑΤΟΣ ΕΞΑΛΕΙΦΕΙ ΤΑ ΥΠΟΛΕΙΜΜΑΤΑ ΣΤΟ ΝΕΡΟ ΚΑΙ Η ΧΗΜΙΚΗ ΣΥΝΤΗΡΗΣΗ ΑΠΟΛΥΜΑΙΝΕΙ ΤΟ ΝΕΡΟ.

- ΣΗΜΕΙΩΣΗ:** ΚΑΤΑ ΤΗΝ ΕΚΤΕΛΕΣΗ ΤΗΣ ΧΗΜΙΚΗΣ ΣΥΝΤΗΡΗΣΗΣ, ΧΡΗΣΙΜΟΠΟΙΕΙΤΕ ΤΟΝ ΧΗΜΙΚΟ ΔΙΑΝΕΜΗΤΗ ΜΟΝΟ ΜΕ ΤΑΜΠΛΕΤΕΣ (ΜΗ ΧΡΗΣΙΜΟΠΟΙΕΙΤΕ ΚΟΚΚΟΥΣ). ΜΗ ΡΙΞΕΤΕ ΧΗΜΙΚΑ ΠΡΟΪΟΝΤΑ (ΤΑΜΠΛΕΤΕΣ, ΚΟΚΚΟΥΣ Ή ΥΓΡΑ) ΑΠΕΥΘΕΙΑΣ ΣΤΟ ΝΕΡΟ, ΚΑΘΩΣ ΟΙ ΧΗΜΙΚΕΣ ΟΥΣΙΕΣ ΘΑ ΕΝΑΠΟΤΕΘΟΥΝ ΣΤΟΝ ΠΥΘΜΕΝΟ ΤΟΥ ΥΔΡΟΜΑΣΑΖ, ΘΑ ΚΑΤΑΣΤΡΕΦΟΥΝ ΤΟ ΥΛΙΚΟ ΚΑΙ ΘΑ ΑΠΟΧΡΩΜΑΤΙΣΟΥΝ ΤΟ ΝΕΡΟ.
- Η ΠΟΙΟΤΗΤΑ ΤΟΥ ΝΕΡΟΥ ΘΑ ΠΡΕΠΕΙ ΝΑ ΣΧΕΤΙΖΕΤΑΙ ΑΜΕΣΑ ΜΕ ΤΗ ΣΥΧΝΟΤΗΤΑ ΤΗΣ ΧΡΗΣΗΣ, ΤΟΝ ΑΡΙΘΜΟ ΤΩΝ ΧΡΗΣΤΩΝ ΚΑΙ ΤΗ ΓΕΝΙΚΗ ΣΥΝΤΗΡΗΣΗ ΤΟΥ ΥΔΡΟΜΑΣΑΖ. ΤΟ ΝΕΡΟ ΘΑ ΠΡΕΠΕΙ ΝΑ ΑΛΛΑΖΕΙ ΚΑΘΕ 3 ΗΜΕΡΕΣ, ΕΑΝ ΔΕΝ ΠΡΑΓΜΑΤΟΠΟΙΕΙΤΑΙ ΧΗΜΙΚΗ ΕΠΕΞΕΡΓΑΣΙΑ. ΣΥΝΙΣΤΑΤΑΙ ΙΔΙΑΙΤΕΡΩΣ ΝΑ ΧΡΗΣΙΜΟΠΟΙΕΙΤΕ ΝΕΡΟ ΒΡΥΣΗΣ ΓΙΑ ΤΗΝ ΠΛΗΡΩΣΗ ΤΟΥ ΥΔΡΟΜΑΣΑΖ, ΟΣΤΕ ΝΑ ΕΛΑΧΙΣΤΙΠΟΙΗΣΕΤΕ ΤΗΝ ΕΠΙΔΡΑΣΗ ΤΩΝ ΑΝΕΠΙΘΥΜΗΤΩΝ ΡΥΠΩΝ, ΟΠΩΣ ΕΙΝΑΙ ΤΑ ΜΕΤΑΛΛΙΚΑ ΣΤΟΙΧΕΙΑ.
- ΣΥΝΙΣΤΟΥΜΕ ΝΑ ΚΑΝΕΤΕ ΠΡΩΤΑ ΕΝΑ ΝΤΟΥΣ ΠΡΙΝ ΧΡΗΣΙΜΟΠΟΙΗΣΕΤΕ ΤΟ ΥΔΡΟΜΑΣΑΖ, ΚΑΘΩΣ ΚΑΛΥΝΤΙΚΑ ΠΡΟΪΟΝΤΑ, ΛΟΣΙΟΝ ΚΑΙ ΆΛΛΑ ΚΑΤΑΛΟΙΓΑ ΕΠΑΝΩ ΣΤΗΝ ΕΠΙΔΕΡΜΙΔΑ ΜΠΟΡΟΥΝ ΠΟΛΥ ΓΡΗΓΟΡΑ ΝΑ ΥΠΟΒΑΘΜΙΣΟΥΝ ΤΗΝ ΠΟΙΟΤΗΤΑ ΤΟΥ ΝΕΡΟΥ.

ΟΔΗΓΙΕΣ ΣΥΝΤΗΡΗΣΗΣ

ΧΗΜΙΚΕΣ ΤΑΜΠΛΕΤΕΣ (ΔΕΝ ΠΕΡΙΛΑΜΒΑΝΟΝΤΑΙ):

- ΑΦΑΙΡΕΣΤΕ ΤΟΝ ΧΗΜΙΚΟ ΔΙΑΝΕΜΗΤΗ ΑΠΟ ΤΟ ΥΔΡΟΜΑΣΑΖ, ΟΤΑΝ ΑΥΤΟ ΔΕΝ ΧΡΗΣΙΜΟΠΟΙΕΙΤΑΙ.
- ΜΕΤΑ ΤΗΝ ΕΚΤΕΛΕΣΗ ΤΗΣ ΧΗΜΙΚΗΣ ΣΥΝΤΗΡΗΣΗΣ ΚΑΙ ΠΡΙΝ ΤΗ ΧΡΗΣΗ ΤΟΥ ΥΔΡΟΜΑΣΑΖ, ΧΡΗΣΙΜΟΠΟΙΗΣΤΕ ΕΝΑ ΚΙΤ ΔΟΚΙΜΗΣ (ΔΕΝ ΠΕΡΙΛΑΜΒΑΝΕΤΑΙ) ΩΣΤΕ ΝΑ ΔΟΚΙΜΑΣΕΤΕ ΤΗ ΧΗΜΙΚΗ ΣΥΝΘΕΣΗ ΤΟΥ ΝΕΡΟΥ. ΣΥΝΙΣΤΟΥΜΕ ΝΑ ΔΙΑΤΗΡΕΙΤΕ ΤΗ ΧΗΜΙΚΗ ΙΣΟΡΡΟΠΙΑ ΤΟΥ ΝΕΡΟΥ ΣΑΣ ΩΣ ΕΞΗΣ:

pH	ΣΥΝΟΛΙΚΗ ΑΛΚΑΛΙΚΟΤΗΤΑ	ΕΛΕΥΘΕΡΟ ΧΛΩΡΙΟ
7,4-7,6	80-120ppm	2-4ppm

- ΖΗΜΙΕΣ ΣΤΟ ΥΔΡΟΜΑΣΑΖ ΠΟΥ ΠΡΟΚΥΠΤΟΥΝ ΑΠΟ ΛΑΝΘΑΣΜΕΝΗ ΧΡΗΣΗ ΤΩΝ ΧΗΜΙΚΩΝ ΚΑΙ ΚΑΚΗ ΔΙΑΧΕΙΡΙΣΗ ΤΟΥ ΝΕΡΟΥ ΔΕΝ ΚΑΛΥΠΤΟΝΤΑΙ ΑΠΟ ΤΗΝ ΕΓΓΥΗΣΗ.
- ΤΑ ΧΗΜΙΚΑ ΠΙΣΙΝΑΣ ΕΙΝΑΙ ΠΙΘΑΝΟΝ ΤΟΞΙΚΑ ΚΑΙ ΓΙ' ΑΥΤΟ ΘΑ ΠΡΕΠΕΙ ΝΑ ΧΕΙΡΙΖΟΝΤΑΙ ΜΕ ΠΡΟΣΟΧΗ. ΥΠΑΡΧΟΥΝ ΣΟΒΑΡΟΙ ΚΙΝΔΥΝΟΙ ΓΙΑ ΤΗΝ ΥΓΕΙΑ ΑΠΟ ΧΗΜΙΚΟΥΣ ΑΤΜΟΥΣ ΚΑΙ ΑΠΟ ΤΗΝ ΛΑΝΘΑΣΜΕΝΗ ΣΗΜΑΝΣΗ ΚΑΙ ΑΠΟΘΗΚΕΥΣΗ ΤΩΝ ΔΟΧΕΙΩΝ ΜΕ ΤΑ ΧΗΜΙΚΑ.
- ΠΑΡΑΚΑΛΟΥΜΕ ΝΑ ΣΥΜΒΟΥΛΕΥΘΕΙΤΕ ΤΟ ΤΟΠΙΚΟ ΚΑΤΑΣΤΗΜΑ ΠΩΛΗΣΗΣ ΥΛΙΚΩΝ ΠΙΣΙΝΑΣ Ή ΧΗΜΙΚΩΝ ΓΙΑ ΠΕΡΙΣΣΟΤΕΡΕΣ ΠΛΗΡΟΦΟΡΙΕΣ ΣΧΕΤΙΚΑ ΜΕ ΤΗΝ ΧΗΜΙΚΗ ΣΥΝΤΗΡΗΣΗ. ΔΩΣΤΕ ΠΡΟΣΟΧΗ ΣΤΙΣ ΟΔΗΓΙΕΣ ΤΟΥ ΚΑΤΑΣΚΕΥΑΣΤΗ ΤΩΝ ΧΗΜΙΚΩΝ.
- Η ΥΠΕΡΒΟΛΙΚΗ ΧΡΗΣΗ ΧΗΜΙΚΩΝ ΟΥΣΙΩΝ ΘΑ ΠΡΟΚΑΛΕΣΕΙ ΖΗΜΙΑ ΣΤΟ ΥΔΡΟΜΑΣΑΖ, ΣΥΜΠΕΡΙΛΑΜΒΑΝΟΜΕΝΩΝ, ΕΝΔΕΙΚΤΙΚΑ, ΤΟΥ ΑΠΟΧΡΩΜΑΤΙΣΜΟΥ ΤΗΣ ΕΚΤΥΠΩΣΗΣ, ΤΗΣ ΠΡΟΚΛΗΣΗΣ ΖΗΜΙΑΣ ΣΤΑ ΣΗΜΕΙΑ ΣΥΓΚΟΛΛΗΣΗΣ ΣΤΟ ΥΛΙΚΟ ΚΑΙ ΤΗΣ ΦΘΟΡΑΣ ΤΗΣ ΕΠΕΝΔΥΣΗΣ.

ΟΔΗΓΙΕΣ ΑΠΟΣΥΝΑΡΜΟΛΟΓΗΣΗΣ ΚΑΙ ΑΠΟΘΗΚΕΥΣΗΣ



ΑΠΟΣΤΡΑΓΓΙΣΗ

ΓΙΑ ΝΑ ΑΠΟΣΤΡΑΓΓΙΣΕΤΕ ΤΟ ΥΔΡΟΜΑΣΑΖ, ΑΚΟΛΟΥΘΗΣΤΕ ΤΑ ΣΧΕΔΙΑ. ΤΑ ΣΧΕΔΙΑ ΕΙΝΑΙ ΜΟΝΟ ΓΙΑ ΛΟΓΟΥΣ ΑΠΕΙΚΟΝΙΣΗΣ. ΜΠΟΡΕΙ ΝΑ ΜΗΝ ΑΝΤΑΠΟΚΡΙΝΟΝΤΑΙ ΣΤΟ ΠΡΑΓΜΑΤΙΚΟ ΠΡΟΪΟΝ. ΔΕΝ ΕΙΝΑΙ ΥΠΟ ΚΛΙΜΑΚΑ.



ΣΤΕΓΝΩΜΑ

- ΓΙΑ ΝΑ ΣΤΕΓΝΩΣΕΤΕ ΤΑ ΔΙΑΦΟΡΑ ΕΞΑΡΤΗΜΑΤΑ ΤΟΥ ΥΔΡΟΜΑΣΑΖ, ΑΚΟΛΟΥΘΕΙΤΕ ΤΑ ΣΧΕΔΙΑ. ΤΑ ΣΧΕΔΙΑ ΕΙΝΑΙ ΜΟΝΟ ΓΙΑ ΛΟΓΟΥΣ ΑΠΕΙΚΟΝΙΣΗΣ. ΜΠΟΡΕΙ ΝΑ ΜΗΝ ΑΝΤΑΠΟΚΡΙΝΟΝΤΑΙ ΣΤΟ ΠΡΑΓΜΑΤΙΚΟ ΠΡΟΪΟΝ. ΔΕΝ ΕΙΝΑΙ ΥΠΟ ΚΛΙΜΑΚΑ.
- ΜΕΤΑ ΤΗΝ ΑΠΟΣΤΡΑΓΓΙΣΗ ΤΟΥ ΥΔΡΟΜΑΣΑΖ, ΕΝΔΕΧΕΤΑΙ ΝΑ ΜΕΙΝΕΙ ΛΙΓΟ ΝΕΡΟ ΣΤΗΝ ΑΝΤΛΙΑ, ΤΟΝ ΘΑΛΑΜΟ ΕΠΕΝΔΥΣΗΣ, ΤΗΝ ΑΛΥΣΙΔΑ ΜΑΣΑΖ ΚΑΙ ΤΟ ΦΟΥΣΚΩΤΟ ΚΑΛΥΜΜΑ. ΒΕΒΑΙΩΘΕΙΤΕ ΟΤΙ ΟΛΑ ΑΥΤΑ ΤΑ ΕΞΑΡΤΗΜΑΤΑ ΤΟΥ ΥΔΡΟΜΑΣΑΖ ΕΙΝΑΙ ΕΝΤΕΛΩΣ ΣΤΕΓΝΑ. ΑΥΤΟ ΕΙΝΑΙ ΑΠΑΡΑΙΤΗΤΟ ΓΙΑ ΝΑ ΠΑΡΑΤΑΘΕΙ Η ΔΙΑΡΚΕΙΑ ΖΩΗΣ ΤΟΥ ΥΔΡΟΜΑΣΑΖ ΚΑΙ ΝΑ ΑΠΟΦΕΥΧΘΕΙ Η ΜΟΥΧΛΑ.
- ΤΟ ΝΕΡΟ ΜΕΣΑ ΣΤΟΝ ΘΑΛΑΜΟ ΕΠΕΝΔΥΣΗΣ ΚΑΙ ΤΟ ΦΟΥΣΚΩΤΟ ΚΑΛΥΜΜΑ ΠΡΟΚΥΠΤΕΙ ΑΠΟ ΤΗΝ ΥΓΡΑΣΙΑ ΣΤΟΝ ΑΕΡΑ ΠΟΥ ΧΡΗΣΙΜΟΠΟΙΕΙΤΑΙ ΓΙΑ ΝΑ ΦΟΥΣΚΩΘΟΥΝ. Η ΠΟΣΟΤΗΤΑ ΤΟΥ ΝΕΡΟΥ ΘΑ ΠΟΙΚΙΛΛΕΙ ΑΝΑΛΟΓΑ ΜΕ ΤΟΝ ΒΑΘΜΟ ΥΓΡΑΣΙΑΣ ΣΤΗΝ ΠΕΡΙΟΧΗ ΣΑΣ.



ΚΑΘΑΡΙΣΜΟΣ

ΚΑΤΑΛΟΙΠΑ ΑΠΟΡΡΥΠΑΝΤΙΚΩΝ ΚΑΙ ΔΙΑΛΥΜΕΝΑ ΣΤΕΡΕΑ ΑΠΟ ΜΑΓΙΟ ΚΑΙ ΧΗΜΙΚΑ ΜΠΟΡΕΙ ΝΑ ΣΥΣΣΩΡΕΥΤΟΥΝ ΣΤΑ ΤΟΙΧΩΜΑΤΑ ΤΟΥ ΥΔΡΟΜΑΣΑΖ. ΧΡΗΣΙΜΟΠΟΙΗΣΤΕ ΣΑΠΟΥΝΙ ΚΑΙ ΝΕΡΟ ΓΙΑ ΝΑ ΚΑΘΑΡΙΣΕΤΕ ΤΑ ΤΟΙΧΩΜΑΤΑ ΚΑΙ ΞΕΠΛΥΝΕΤΕ ΚΑΛΑ. ΜΗ ΧΡΗΣΙΜΟΠΟΙΕΙΤΕ ΣΚΛΗΡΕΣ ΒΟΥΡΤΣΕΣ Ή ΑΠΟΞΕΣΤΙΚΑ ΚΑΘΑΡΙΣΤΙΚΑ.

ΟΔΗΓΙΕΣ ΑΠΟΣΥΝΑΡΜΟΛΟΓΗΣΗΣ ΚΑΙ ΑΠΟΘΗΚΕΥΣΗΣ



ΞΕΦΟΥΣΚΩΜΑ

- ΓΙΑ ΝΑ ΞΕΦΟΥΣΚΩΣΕΤΕ ΤΟ ΥΔΡΟΜΑΣΑΖ, ΑΚΟΛΟΥΘΗΣΤΕ ΤΑ ΣΧΕΔΙΑ. ΤΑ ΣΧΕΔΙΑ ΕΙΝΑΙ ΜΟΝΟ ΓΙΑ ΛΟΓΟΥΣ ΑΠΕΙΚΟΝΙΣΗΣ. ΜΠΟΡΕΙ ΝΑ ΜΗΝ ΑΝΤΑΠΟΚΡΙΝΟΝΤΑΙ ΣΤΟ ΠΡΑΓΜΑΤΙΚΟ ΠΡΟΪΟΝ. ΔΕΝ ΕΙΝΑΙ ΥΠΟ ΚΛΙΜΑΚΑ.
- ΤΟ ΥΔΡΟΜΑΣΑΖ ΕΙΝΑΙ ΕΞΟΠΛΙΣΜΕΝΟ ΜΕ ΛΕΙΤΟΥΡΓΙΑ ΞΕΦΟΥΣΚΩΜΑΤΟΣ ΓΙΑ ΤΗΝ ΑΠΟΜΑΚΡΥΝΣΗ ΟΛΟΥ ΤΟΥ ΑΕΡΑ ΑΠΟ ΤΟ ΕΣΩΤΕΡΙΚΟ ΤΟΥ ΘΑΛΑΜΟΥ ΩΣΤΕ ΝΑ ΔΙΕΥΚΟΛΥΝΕΤΑΙ Η ΣΥΣΚΕΥΑΣΙΑ ΚΑΙ Η ΑΠΟΘΗΚΕΥΣΗ.

ΕΠΙΣΚΕΥΗ

ΚΑΤΑ ΤΗΝ ΕΠΙΣΚΕΥΗ ΤΟΥ ΚΑΛΥΜΜΑΤΟΣ Η ΤΟΥ ΕΣΩΤΕΡΙΚΟΥ ΔΑΠΕΔΟΥ:

ΧΡΗΣΙΜΟΠΟΙΗΣΤΕ ΤΟ ΠΑΡΕΧΟΜΕΝΟ ΕΠΙΡΑΜΜΑ ΕΠΙΣΚΕΥΗΣ ΓΙΑ ΝΑ ΕΠΙΣΚΕΥΑΣΕΤΕ ΣΚΙΣΙΜΑΤΑ Η ΤΡΥΠΕΣ.

- ΚΑΘΑΡΙΣΤΕ ΤΗΝ ΠΕΡΙΟΧΗ ΚΑΙ ΞΕΚΟΛΛΗΣΤΕ ΠΡΟΣΕΚΤΙΚΑ ΤΟ ΑΥΤΟΚΟΛΛΗΤΟ ΕΠΙΡΑΜΜΑ.
- ΚΟΛΛΗΣΤΕ ΤΟ ΕΠΙΡΑΜΜΑ ΠΑΝΩ ΑΠΟ ΤΗΝ ΠΕΡΙΟΧΗ ΠΟΥ ΕΧΕΙ ΥΠΟΣΤΕΙ ΖΗΜΙΑ.
- ΠΕΡΙΜΕΝΕΤΕ 30 ΔΕΥΤΕΡΟΛΕΠΤΑ ΠΡΙΝ ΦΟΥΣΚΩΣΕΤΕ.

ΚΑΤΑ ΤΗΝ ΕΠΙΣΚΕΥΗ ΤΩΝ ΤΟΙΧΩΜΑΤΩΝ Ή ΤΟΥ ΕΣΩΤΕΡΙΚΟΥ ΔΑΠΕΔΟΥ:



ΧΡΗΣΙΜΟΠΟΙΗΣΤΕ ΤΟ ΠΑΡΕΧΟΜΕΝΟ ΕΠΙΡΑΜΜΑ ΕΠΙΣΚΕΥΗΣ ΚΑΙ ΚΟΛΛΑ (ΔΕΝ ΠΕΡΙΛΑΜΒΑΝΕΤΑΙ) ΓΙΑ ΝΑ ΕΠΙΣΚΕΥΑΣΕΤΕ ΣΚΙΣΙΜΑΤΑ Η ΤΡΥΠΕΣ.

- ΚΑΘΑΡΙΣΤΕ ΚΑΙ ΣΤΕΓΝΩΣΤΕ ΤΗΝ ΠΕΡΙΟΧΗ ΠΟΥ ΠΡΟΚΕΙΤΑΙ ΝΑ ΕΠΙΣΚΕΥΑΣΕΤΕ.
- ΚΟΨΤΕ ΤΟ ΠΑΡΕΧΟΜΕΝΟ ΕΠΙΡΑΜΜΑ ΣΤΟ ΚΑΤΑΛΛΗΛΟ ΜΕΓΕΘΟΣ. ΜΗΝ ΞΕΚΟΛΛΑΤΕ ΤΟ ΕΠΙΡΑΜΜΑ.
- ΧΡΗΣΙΜΟΠΟΙΗΣΤΕ ΚΟΛΛΑ (ΔΕΝ ΠΕΡΙΛΑΜΒΑΝΕΤΑΙ) ΓΙΑ ΝΑ ΑΛΕΙΨΕΤΕ ΜΙΑ ΠΛΕΥΡΑ ΤΟΥ ΕΠΙΡΑΜΜΑΤΟΣ ΠΟΥ ΜΟΛΙΣ ΚΟΨΑΤΕ. ΒΕΒΑΙΩΘΕΙΤΕ ΟΤΙ Η ΚΟΛΛΑ ΕΧΕΙ ΚΑΤΑΝΕΜΗΘΕΙ ΟΜΟΙΟΜΟΡΦΑ. ΠΕΡΙΜΕΝΕΤΕ 30 ΔΕΥΤΕΡΟΛΕΠΤΑ ΚΑΙ ΣΤΗ ΣΥΝΕΧΕΙΑ ΤΟΠΟΘΕΤΗΣΤΕ ΤΟ ΕΠΙΡΑΜΜΑ ΜΕ ΤΗΝ ΚΟΛΛΑ ΠΑΝΩ ΑΠΟ ΤΗΝ ΠΕΡΙΟΧΗ ΠΟΥ ΕΧΕΙ ΥΠΟΣΤΕΙ ΖΗΜΙΑ.
- ΑΦΑΙΡΕΣΤΕ ΤΥΧΟΝ ΠΑΓΙΔΕΥΜΕΝΕΣ ΦΥΣΑΛΙΔΕΣ ΑΕΡΑ ΚΑΙ ΑΣΚΗΣΤΕ ΣΤΑΘΕΡΑ ΠΙΕΣΗ ΓΙΑ ΔΥΟ ΛΕΠΤΑ.
- ΠΕΡΙΜΕΝΕΤΕ 30 ΛΕΠΤΑ ΠΡΙΝ ΦΟΥΣΚΩΣΕΤΕ ΞΑΝΑ.

ΑΠΟΘΗΚΕΥΣΗ

- ΑΦΑΙΡΕΣΤΕ ΟΛΑ ΤΑ ΕΞΑΡΤΗΜΑΤΑ ΚΑΙ ΒΕΒΑΙΩΘΕΙΤΕ ΟΤΙ Η ΕΠΕΝΔΥΣΗ ΤΟΥ ΥΔΡΟΜΑΣΑΖ, ΤΟ ΦΟΥΣΚΩΤΟ ΚΑΛΥΜΜΑ, Η ΑΝΤΛΙΑ ΚΑΙ ΤΑ ΕΞΑΡΤΗΜΑΤΑ ΕΙΝΑΙ ΕΝΤΕΛΩΣ ΚΑΘΑΡΑ ΚΑΙ ΣΤΕΓΝΑ ΠΡΙΝ ΤΑ ΑΠΟΘΗΚΕΥΣΕΤΕ. ΕΑΝ ΤΟ ΥΔΡΟΜΑΣΑΖ ΔΕΝ ΕΙΝΑΙ ΕΝΤΕΛΩΣ ΣΤΕΓΝΟ, ΜΠΟΡΕΙ ΝΑ ΣΧΗΜΑΤΙΣΤΕΙ ΜΟΥΧΛΑ ΚΑΙ ΝΑ ΠΡΟΚΛΗΘΕΙ ΖΗΜΙΑ ΣΤΗΝ ΕΠΕΝΔΥΣΗ ΤΟΥ ΥΔΡΟΜΑΣΑΖ ΚΑΤΑ ΤΗΝ ΠΕΡΙΟΔΟ ΤΗΣ ΑΠΟΘΗΚΕΥΣΗΣ.
- ΔΙΠΛΩΣΤΕ ΤΗΝ ΕΠΕΝΔΥΣΗ ΤΟΥ ΥΔΡΟΜΑΣΑΖ ΜΟΝΟ ΕΑΝ Η ΘΕΡΜΟΚΡΑΣΙΑ ΠΕΡΙΒΑΛΛΟΝΤΟΣ ΕΙΝΑΙ ΠΑΝΩ ΑΠΟ 15°C (59°F), ΩΣΤΕ ΝΑ ΔΙΑΣΦΑΛΙΣΤΕΙ ΟΤΙ ΘΑ ΠΑΡΑΜΕΙΝΕΙ ΕΥΚΑΜΠΤΗ.
- ΑΠΟΘΗΚΕΥΣΤΕ ΤΟ ΥΔΡΟΜΑΣΑΖ ΣΕ ΞΗΡΟ ΜΕΡΟΣ ΜΕ ΜΕΤΡΙΑ ΘΕΡΜΟΚΡΑΣΙΑ ΜΕΤΑΞΥ 15°C (59°F) ΚΑΙ 38°C (100°F).
- ΣΥΝΙΣΤΑΤΑΙ ΑΝΕΠΙΦΥΛΑΚΤΑ ΝΑ ΤΟΠΟΘΕΤΗΣΕΤΕ ΤΗΝ ΕΠΕΝΔΥΣΗ ΤΟΥ ΥΔΡΟΜΑΣΑΖ ΚΑΙ ΤΟ ΦΟΥΣΚΩΤΟ ΚΑΛΥΜΜΑ ΜΕΣΑ ΣΕ ΚΟΥΤΙ ΑΠΟ ΧΑΡΤΟΝΙ, ΓΙΑ ΚΑΛΥΤΕΡΗ ΠΡΟΣΤΑΣΙΑ ΤΟΥ ΥΛΙΚΟΥ ΚΑΤΑ ΤΟΥΣ ΧΕΙΜΕΡΙΝΟΥΣ ΜΗΝΕΣ.

ΑΝΤΙΜΕΤΩΠΙΣΗ ΠΡΟΒΛΗΜΑΤΩΝ

ΠΡΟΒΛΗΜΑΤΑ	ΠΙΘΑΝΑ ΑΙΤΙΑ	ΛΥΣΕΙΣ	
ΔΙΑΚΟΠΗ ΛΕΙΤΟΥΡΓΙΑΣ ΑΝΤΛΙΑΣ	ΑΣΤΟΧΙΑ ΙΣΧΥΟΣ.	ΕΛΕΓΞΤΕ ΤΗΝ ΠΗΓΗ ΙΣΧΥΟΣ.	
	ΤΟ ΚΥΚΛΩΜΑ ΤΡΟΦΟΔΟΣΙΑΣ ΕΧΕΙ ΥΠΟΣΤΕΙ ΒΛΑΒΗ.	ΓΙΑ ΒΟΗΘΕΙΑ, ΕΠΙΣΚΕΦΘΕΙΤΕ ΤΟ ΤΜΗΜΑ ΥΠΟΣΤΗΡΙΞΗΣ ΣΤΗΝ ΙΣΤΟΣΕΛΙΔΑ ΜΑΣ www.bestwaycorp.com .	
Η ΑΝΤΛΙΑ ΔΕΝ ΘΕΡΜΑΙΝΕΤΑΙ ΣΩΣΤΑ ΜΕ ΤΟ ΚΑΠΑΚΙ	Η ΘΕΡΜΟΚΡΑΣΙΑ ΕΧΕΙ ΡΥΘΜΙΣΤΕΙ ΠΟΛΥ ΧΑΜΗΛΑ.	ΡΥΘΜΙΣΤΕ ΤΟ ΥΔΡΟΜΑΣΑΖ ΣΕ ΥΨΗΛΟΤΕΡΗ ΘΕΡΜΟΚΡΑΣΙΑ. ΑΝΑΤΡΕΞΤΕ ΣΤΗΝ ΕΝΟΤΗΤΑ ΛΕΙΤΟΥΡΓΙΑΣ ΑΝΤΛΙΑΣ.	
	ΑΚΑΘΑΡΤΟ ΦΥΣΙΓΓΙΟ ΦΙΛΤΡΟΥ.	ΚΑΘΑΡΙΣΤΕ/ΑΝΤΙΚΑΤΑΣΤΗΣΤΕ ΤΟ ΦΥΣΙΓΓΙΟ ΦΙΛΤΡΟΥ (ΑΝΑΤΡΕΞΤΕ ΣΤΗΝ ΕΝΟΤΗΤΑ ΚΑΘΑΡΙΣΜΟΥ ΚΑΙ ΑΝΤΙΚΑΤΑΣΤΑΣΗΣ ΦΥΣΙΓΓΙΟΥ ΦΙΛΤΡΟΥ).	
	ΤΟ ΥΔΡΟΜΑΣΑΖ ΔΕΝ ΚΑΛΥΠΤΕΤΑΙ ΣΩΣΤΑ ΜΕ ΤΟ ΚΑΠΑΚΙ.	ΠΡΟΣΑΡΤΗΣΤΕ ΣΩΣΤΑ ΤΟ ΚΑΛΥΜΜΑ.	
ΑΣΤΟΧΙΑ ΘΕΡΜΑΝΤΙΚΟΥ ΣΤΟΙΧΕΙΟΥ.		ΓΙΑ ΒΟΗΘΕΙΑ, ΕΠΙΣΚΕΦΘΕΙΤΕ ΤΟ ΤΜΗΜΑ ΥΠΟΣΤΗΡΙΞΗΣ ΣΤΗΝ ΙΣΤΟΣΕΛΙΔΑ ΜΑΣ www.bestwaycorp.com .	
	ΤΟ ΣΥΣΤΗΜΑ ΜΑΣΑΖ ΔΕΝ ΛΕΙΤΟΥΡΓΕΙ	Η ΑΝΤΛΙΑ ΑΕΡΑ ΥΠΕΡΘΕΡΜΑΙΝΕΤΑΙ.	ΑΠΟΣΥΝΔΕΣΤΕ ΤΗΝ ΑΝΤΛΙΑ ΑΠΟ ΤΗΝ ΠΡΙΖΑ, ΠΕΡΙΜΕΝΕΤΕ ΔΥΟ ΩΡΕΣ ΜΕΧΡΙ ΝΑ ΚΡΥΩΣΕΙ Η ΑΝΤΛΙΑ, ΤΟΠΟΘΕΤΗΣΤΕ ΤΟ ΦΙΣ ΚΑΙ ΠΙΕΣΤΕ ΤΟ ΚΟΥΜΠΙ ΣΥΣΤΗΜΑΤΟΣ ΜΑΣΑΖ.
	ΤΟ ΜΑΣΑΖ ΣΤΑΜΑΤΑ ΑΥΤΟΜΑΤΑ ΜΕΤΑ ΑΠΟ 30 ΛΕΠΤΑ.	ΠΙΕΣΤΕ ΤΟ ΚΟΥΜΠΙ ΣΥΣΤΗΜΑΤΟΣ ΜΑΣΑΖ ΓΙΑ ΕΠΑΝΕΝΕΡΓΟΠΟΙΗΣΗ.	
	ΕΙΝΑΙ ΧΑΛΑΣΜΕΝΗ Η ΑΝΤΛΙΑ ΑΕΡΑ.	ΓΙΑ ΒΟΗΘΕΙΑ, ΕΠΙΣΚΕΦΘΕΙΤΕ ΤΟ ΤΜΗΜΑ ΥΠΟΣΤΗΡΙΞΗΣ ΣΤΗΝ ΙΣΤΟΣΕΛΙΔΑ ΜΑΣ www.bestwaycorp.com .	
ΟΙ ΠΡΟΣΑΡΜΟΓΕΙΣ ΤΗΣ ΑΝΤΛΙΑΣ ΔΕΝ ΕΙΝΑΙ ΣΤΟ ΙΔΙΟ ΕΠΙΠΕΔΟ ΜΕ ΤΟΥΣ ΠΡΟΣΑΡΜΟΓΕΙΣ ΤΟΥ ΥΔΡΟΜΑΣΑΖ	ΤΟ ΥΛΙΚΟ ΘΑ ΑΛΛΑΞΕΙ ΣΧΗΜΑ. ΑΥΤΟ ΕΙΝΑΙ ΦΥΣΙΟΛΟΓΙΚΟ.	ΑΝΥΨΩΣΤΕ ΤΗΝ ΑΝΤΛΙΑ ΜΕ ΞΥΛΟ Ή ΚΑΠΟΙΟ ΑΛΛΟ ΕΙΔΟΣ ΜΟΝΩΤΙΚΟΥ ΥΛΙΚΟΥ ΩΣΤΕ ΝΑ ΦΕΡΕΤΕ ΤΟΥΣ ΠΡΟΣΑΡΜΟΓΕΙΣ ΤΗΣ ΑΝΤΛΙΑΣ ΣΤΟ ΙΔΙΟ ΕΠΙΠΕΔΟ ΜΕ ΤΟΥΣ ΠΡΟΣΑΡΜΟΓΕΙΣ ΤΟΥ ΥΔΡΟΜΑΣΑΖ.	
ΥΠΑΡΧΕΙ ΔΙΑΡΡΟΗ ΑΕΡΑ ΣΤΟ ΥΔΡΟΜΑΣΑΖ	ΤΟ ΥΔΡΟΜΑΣΑΖ ΕΧΕΙ ΣΧΙΣΤΕΙ Ή ΤΡΥΠΗΣΕΙ.	ΧΡΗΣΙΜΟΠΟΙΗΣΤΕ ΤΟ ΠΑΡΕΧΟΜΕΝΟ ΕΠΙΡΑΜΜΑ ΕΠΙΣΚΕΥΗΣ.	
	Η ΒΑΛΒΙΔΑ ΑΕΡΑ ΕΙΝΑΙ ΛΑΣΚΑΡΙΣΜΕΝΗ.	ΧΡΗΣΙΜΟΠΟΙΩΝΤΑΣ ΣΑΠΟΥΝΟΝΕΡΟ, ΚΑΛΥΨΤΕ ΤΗ ΒΑΛΒΙΔΑ ΑΕΡΑ ΓΙΑ ΝΑ ΕΛΕΓΞΕΤΕ ΕΑΝ ΥΠΑΡΧΕΙ ΔΙΑΡΡΟΗ ΑΕΡΑ – ΤΟ ΣΑΠΟΥΝΙ ΘΑ ΚΑΝΕΙ ΦΟΥΣΚΕΣ ΟΠΟΥ ΠΑΡΑΤΗΡΕΙΤΑΙ ΔΙΑΡΡΟΗ. ΣΕ ΑΥΤΗ ΤΗΝ ΠΕΡΙΠΤΩΣΗ, ΣΦΙΞΤΕ ΤΗ ΒΑΛΒΙΔΑ ΑΕΡΑ ΠΕΡΙΣΤΡΕΦΟΝΤΑΣ ΤΗΝ ΔΕΞΙΟΣΤΡΟΦΑ.	
ΤΟ ΝΕΡΟ ΔΕΝ ΕΙΝΑΙ ΚΑΘΑΡΟ	ΑΝΕΠΑΡΚΗΣ ΧΡΟΝΟΣ ΦΙΛΤΡΑΡΙΣΜΑΤΟΣ.	ΑΥΞΗΣΤΕ ΤΟΝ ΧΡΟΝΟ ΦΙΛΤΡΑΡΙΣΜΑΤΟΣ.	
	ΑΚΑΘΑΡΤΟ ΦΥΣΙΓΓΙΟ ΦΙΛΤΡΟΥ.	ΚΑΘΑΡΙΣΤΕ/ΑΝΤΙΚΑΤΑΣΤΗΣΤΕ ΤΟ ΦΥΣΙΓΓΙΟ ΦΙΛΤΡΟΥ (ΑΝΑΤΡΕΞΤΕ ΣΤΗΝ ΕΝΟΤΗΤΑ ΚΑΘΑΡΙΣΜΟΥ ΚΑΙ ΑΝΤΙΚΑΤΑΣΤΑΣΗΣ ΦΥΣΙΓΓΙΟΥ ΦΙΛΤΡΟΥ).	
	ΛΑΝΘΑΣΜΕΝΗ ΣΥΝΤΗΡΗΣΗ ΝΕΡΟΥ.	ΑΝΑΤΡΕΞΤΕ ΣΤΙΣ ΟΔΗΓΙΕΣ ΤΟΥ ΚΑΤΑΣΚΕΥΑΣΤΗ ΤΩΝ ΧΗΜΙΚΩΝ.	
ΑΠΟΤΥΧΙΑ ΔΟΚΙΜΗΣ RCD/PRCD	ΤΟ ΥΔΡΟΜΑΣΑΖ Ή ΤΟ RCD/PRCD ΕΙΝΑΙ ΕΛΑΤΤΩΜΑΤΙΚΟ.	ΓΙΑ ΒΟΗΘΕΙΑ, ΕΠΙΣΚΕΦΘΕΙΤΕ ΤΟ ΤΜΗΜΑ ΥΠΟΣΤΗΡΙΞΗΣ ΣΤΗΝ ΙΣΤΟΣΕΛΙΔΑ ΜΑΣ www.bestwaycorp.com .	
Ο ΠΙΝΑΚΑΣ ΕΛΕΓΧΟΥ ΔΕΝ ΛΕΙΤΟΥΡΓΕΙ	Ο ΠΙΝΑΚΑΣ ΕΛΕΓΧΟΥ ΔΙΑΘΕΤΕΙ ΑΥΤΟΜΑΤΟ ΚΛΕΙΔΩΜΑ, ΤΟ ΟΠΟΙΟ ΕΝΕΡΓΟΠΟΙΕΙΤΑΙ ΜΕΤΑ ΑΠΟ 5 ΛΕΠΤΑ ΑΔΡΑΝΕΙΑΣ. ΕΑΝ ΤΟ ΕΙΚΟΝΙΔΙΟ ΚΛΕΙΔΩΜΑΤΟΣ ΕΙΝΑΙ ΦΩΤΙΣΜΕΝΟ, Ο ΠΙΝΑΚΑΣ ΕΛΕΓΧΟΥ ΕΙΝΑΙ ΚΛΕΙΔΩΜΕΝΟΣ.	1. ΓΙΑ ΝΑ ΞΕΚΛΕΙΔΩΣΕΤΕ ΤΟΝ ΠΙΝΑΚΑ ΕΛΕΓΧΟΥ, ΠΙΕΣΤΕ ΤΟ ΚΟΥΜΠΙ  ΓΙΑ 3 ΔΕΥΤΕΡΟΛΕΠΤΑ. ΕΑΝ Ο ΠΙΝΑΚΑΣ ΕΛΕΓΧΟΥ ΔΕΝ ΞΕΚΛΕΙΔΩΣΕΙ, ΕΠΑΝΕΚΚΙΝΗΣΤΕ ΤΗΝ ΑΝΤΛΙΑ – ΑΠΟΣΥΝΔΕΣΤΕ ΚΑΙ ΕΠΑΝΑΣΥΝΔΕΣΤΕ ΤΗΝ. 2. ΠΙΕΣΤΕ ΤΟ ΚΟΥΜΠΙ  ΓΙΑ 2 ΔΕΥΤΕΡΟΛΕΠΤΑ ΕΑΝ ΤΟ ΠΡΟΒΛΗΜΑ ΠΑΡΑΜΕΝΕΙ.	
	Ο ΠΙΝΑΚΑΣ ΕΛΕΓΧΟΥ ΔΕΝ ΕΙΝΑΙ ΕΝΕΡΓΟΠΟΙΗΜΕΝΟΣ.	ΓΙΑ ΒΟΗΘΕΙΑ, ΕΠΙΣΚΕΦΘΕΙΤΕ ΤΟ ΤΜΗΜΑ ΥΠΟΣΤΗΡΙΞΗΣ ΣΤΗΝ ΙΣΤΟΣΕΛΙΔΑ ΜΑΣ www.bestwaycorp.com .	
ΔΙΑΡΡΟΕΣ ΝΕΡΟΥ ΑΠΟ ΤΟΥΣ ΠΡΟΣΑΡΜΟΓΕΙΣ ΜΕΤΑΞΥ ΤΗΣ ΑΝΤΛΙΑΣ ΚΑΙ ΤΟΥ ΥΔΡΟΜΑΣΑΖ	ΛΕΙΠΟΥΝ ΟΙ ΤΣΙΜΟΥΧΕΣ ΜΕΣΑ ΣΤΟΥΣ ΠΡΟΣΑΡΜΟΓΕΙΣ ΑΝΤΛΙΑΣ.	ΤΟΠΟΘΕΤΗΣΤΕ ΤΙΣ ΤΑΠΕΣ ΣΤΙΣ ΘΥΡΕΣ ΤΟΥ ΥΔΡΟΜΑΣΑΖ ΓΙΑ ΝΑ ΑΠΟΤΡΑΠΗ Η ΔΙΑΡΡΟΗ ΝΕΡΟΥ ΚΑΙ ΑΠΟΣΥΝΔΕΣΤΕ ΤΗΝ ΑΝΤΛΙΑ. ΕΛΕΓΞΤΕ ΕΑΝ ΟΙ ΤΣΙΜΟΥΧΕΣ ΕΙΝΑΙ ΣΤΗ ΘΕΣΗ ΤΟΥΣ.	

ΑΝΤΙΜΕΤΩΠΙΣΗ ΠΡΟΒΛΗΜΑΤΩΝ

ΠΡΟΒΛΗΜΑΤΑ	ΠΙΘΑΝΑ ΑΙΤΙΑ	ΛΥΣΕΙΣ
ΔΙΑΡΡΟΕΣ ΝΕΡΟΥ ΑΠΟ ΤΟΥΣ ΠΡΟΣΑΡΜΟΓΕΙΣ ΜΕΤΑΞΥ ΤΗΣ ΑΝΤΛΙΑΣ ΚΑΙ ΤΟΥ ΥΔΡΟΜΑΣΑΖ	ΟΙ ΤΣΙΜΟΥΧΕΣ ΔΕΝ ΕΙΝΑΙ ΣΤΗ ΣΩΣΤΗ ΘΕΣΗ.	ΕΑΝ ΟΙ ΤΣΙΜΟΥΧΕΣ ΔΕΝ ΕΙΝΑΙ ΣΤΗ ΣΩΣΤΗ ΘΕΣΗ, ΑΝΟΙΞΤΕ ΤΑ ΓΡΑΝΑΖΙΑ ΚΑΙ ΤΟΠΟΘΕΤΗΣΤΕ ΤΙΣ ΤΣΙΜΟΥΧΕΣ ΣΤΗ ΣΩΣΤΗ ΘΕΣΗ.
	ΟΙ ΤΣΙΜΟΥΧΕΣ ΕΧΟΥΝ ΥΠΟΣΤΕΙ ΖΗΜΙΑ.	ΕΑΝ ΟΙ ΤΣΙΜΟΥΧΕΣ ΕΧΟΥΝ ΥΠΟΣΤΕΙ ΖΗΜΙΑ, ΠΡΕΠΕΙ ΝΑ ΑΝΤΙΚΑΤΑΣΤΑΘΟΥΝ. ΓΙΑ ΒΟΗΘΕΙΑ, ΕΠΙΣΚΕΦΘΕΙΤΕ ΤΗΝ ΕΝΟΤΗΤΑ ΥΠΟΣΤΗΡΙΞΗΣ ΣΤΟΝ ΙΣΤΟΤΟΠΟ ΜΑΣ, www.bestwaycorp.com .
	ΟΙ ΠΡΟΣΑΡΜΟΓΕΙΣ ΔΕΝ ΕΧΟΥΝ ΣΦΙΧΤΕΙ ΣΩΣΤΑ.	ΕΑΝ ΟΙ ΤΣΙΜΟΥΧΕΣ ΒΡΙΣΚΟΝΤΑΙ ΣΤΗ ΣΩΣΤΗ ΘΕΣΗ, ΤΟΤΕ ΟΙ ΠΡΟΣΑΡΜΟΓΕΙΣ ΔΕΝ ΕΧΟΥΝ ΣΦΙΧΤΕΙ ΣΩΣΤΑ. ΣΥΝΔΕΣΤΕ ΤΗΝ ΑΝΤΛΙΑ ΣΤΟ ΥΔΡΟΜΑΣΑΖ. ΣΦΙΞΤΕ ΜΕ ΤΟ ΧΕΡΙ ΤΟΥΣ ΠΡΟΣΑΡΜΟΓΕΙΣ ΚΑΙ ΑΦΑΙΡΕΣΤΕ ΤΙΣ ΤΑΠΕΣ ΑΠΟ ΤΙΣ ΘΥΡΕΣ ΤΟΥ ΥΔΡΟΜΑΣΑΖ. ΕΑΝ ΕΞΑΚΟΛΟΥΘΕΙ ΝΑ ΠΑΡΑΤΗΡΕΙΤΑΙ Η ΔΙΑΡΡΟΗ, ΣΦΙΞΤΕ ΤΟΝ ΠΡΟΣΑΡΜΟΓΕΑ ΜΕΧΡΙ ΝΑ ΜΗΝ ΠΑΡΑΤΗΡΕΙΤΑΙ.
ΤΟ ΣΥΣΤΗΜΑ ΜΑΣΑΖ ΗΔΡΟJΕΤ™ ΔΕΝ ΛΕΙΤΟΥΡΓΕΙ	Η ΛΥΧΝΙΑ ΤΟΥ ΚΟΥΜΠΙΟΥ ΕΙΝΑΙ ΑΝΑΜΜΕΝΗ, ΑΛΛΑ ΤΟ ΝΕΡΟ ΔΕΝ ΡΕΕΙ ΕΞΩ ΑΠΟ ΤΟΥΣ ΠΙΔΑΚΕΣ.	Η ΘΕΡΜΙΚΗ ΑΣΦΑΛΕΙΑ ΔΙΑΚΟΠΤΕΙ ΤΗΝ ΤΡΟΦΟΔΟΣΙΑ ΛΟΓΩ ΥΨΗΛΗΣ ΘΕΡΜΟΚΡΑΣΙΑΣ ΤΟΥ ΚΙΝΗΤΗΡΑ. ΔΙΑΚΟΠΤΕΤΕ ΤΗΝ ΤΡΟΦΟΔΟΣΙΑ ΤΟΥ ΘΕΡΜΑΝΤΗΡΑ ΥΔΡΟΜΑΣΑΖ ΓΙΑ ΠΕΡΙΠΟΥ 3 ΩΡΕΣ, ΠΕΡΙΜΕΝΕΤΕ ΝΑ ΠΕΣΕΙ Η ΘΕΡΜΟΚΡΑΣΙΑ ΚΑΙ ΕΠΑΝΕΚΚΙΝΗΣΤΕ ΤΗ ΛΕΙΤΟΥΡΓΙΑ ΜΑΣΑΖ ΗΔΡΟJΕΤ™. ΕΑΝ ΤΟ ΠΡΟΒΛΗΜΑ ΠΑΡΑΜΕΝΕΙ, ΕΠΙΣΚΕΦΘΕΙΤΕ ΤΗΝ ΕΝΟΤΗΤΑ ΥΠΟΣΤΗΡΙΞΗΣ ΣΤΟΝ ΙΣΤΟΤΟΠΟ ΜΑΣ, www.bestwaycorp.com .
	ΤΟ ΣΥΣΤΗΜΑ ΜΑΣΑΖ ΗΔΡΟJΕΤ™ ΣΤΑΜΑΤΑ ΑΥΤΟΜΑΤΑ ΜΕΤΑ ΑΠΟ 1 ΩΡΑ.	ΕΠΑΝΕΚΚΙΝΗΣΤΕ ΤΗ ΛΕΙΤΟΥΡΓΙΑ ΜΑΣΑΖ ΗΔΡΟJΕΤ™ ΓΙΑ ΝΑ ΑΠΟΛΑΥΣΕΤΕ ΤΟ ΥΔΡΟΜΑΣΑΖ ΣΑΣ.

ΜΟΝΟ ΓΙΑ ΥΔΡΟΜΑΣΑΖ ΜΕ ΔΥΝΑΤΟΤΗΤΑ WI-FI



ΠΡΟΒΛΗΜΑΤΑ	ΠΙΘΑΝΑ ΑΙΤΙΑ	ΛΥΣΕΙΣ
Η ΡΥΘΜΙΣΗ ΤΟΥ WIFI ΔΕΝ ΕΙΝΑΙ ΕΠΙΤΥΧΗΣ	Η ΑΝΤΛΙΑ ΕΧΕΙ ΣΥΝΔΕΘΕΙ ΣΕ ΛΑΘΟΣ ΖΩΝΗ.	ΕΑΝ Ο ΔΡΟΜΟΛΟΓΗΤΗΣ ΠΟΥ ΣΥΝΔΕΕΤΑΙ ΜΕ ΤΗΝ ΑΝΤΛΙΑ ΕΙΝΑΙ ΔΙΠΛΗΣ ΣΥΝΔΕΣΗΣ ΚΑΙ ΑΥΤΗ ΤΗ ΣΤΙΓΜΗ ΔΕΝ ΣΥΝΔΕΕΤΑΙ ΣΕ ΔΙΚΤΥΟ 2,4GHz, ΜΕΤΑΒΕΙΤΕ ΣΕ ΑΛΛΟ ΕΥΡΟΣ ΣΥΝΔΕΣΗΣ ΤΟΥ ΙΔΙΟΥ ΔΡΟΜΟΛΟΓΗΤΗ (2,4GHz) ΚΑΙ ΔΟΚΙΜΑΣΤΕ ΝΑ ΕΠΑΝΑΦΕΡΕΤΕ ΤΗΝ ΖΕΥΞΗ ΤΗΣ ΑΝΤΛΙΑΣ. ΤΑ ΔΙΚΤΥΑ 5GHz ΔΕΝ ΥΠΟΣΤΗΡΙΖΟΝΤΑΙ.
	Η ΘΕΣΗ ΤΗΣ ΑΝΤΛΙΑΣ ΥΔΡΟΜΑΣΑΖ ΕΙΝΑΙ ΠΟΛΥ ΜΑΚΡΙΑ ΑΠΟ ΤΟΝ ΔΡΟΜΟΛΟΓΗΤΗ.	ΕΛΕΓΞΤΕ ΜΕ ΤΟ ΚΙΝΗΤΟ ΣΑΣ ΤΗΛΕΦΩΝΟ ΓΙΑ ΝΑ ΔΕΙΤΕ ΕΑΝ ΥΠΑΡΧΕΙ ΚΑΛΟ ΣΗΜΑ WI-FI. ΣΕ ΠΕΡΙΠΤΩΣΗ ΠΟΥ Η ΙΣΧΥΣ ΤΟΥ ΣΗΜΑΤΟΣ ΣΤΟ ΤΗΛΕΦΩΝΟ ΣΑΣ ΕΙΝΑΙ ΠΟΛΥ ΧΑΜΗΛΗ, ΕΛΕΓΞΤΕ ΠΟΥ ΤΟ ΣΗΜΑ WI-FI ΕΙΝΑΙ ΚΑΛΟ ΚΑΙ ΤΟΠΟΘΕΤΗΣΤΕ ΤΟ ΥΔΡΟΜΑΣΑΖ ΣΕ ΑΥΤΗ ΤΗ ΘΕΣΗ.
	Η ΑΝΤΛΙΑ ΗΤΑΝ ΣΥΝΔΕΔΕΜΕΝΗ ΣΕ ΛΑΘΟΣ ΟΝΟΜΑ WI-FI.	ΑΡΧΙΣΤΕ ΤΙΣ ΔΙΑΔΙΚΑΣΙΕΣ ΣΥΝΔΕΣΗΣ ΠΑΛΙ ΚΑΙ ΒΕΒΑΙΩΘΕΙΤΕ ΟΤΙ ΠΛΗΚΤΡΟΛΟΓΗΣΑΤΕ ΣΩΣΤΑ ΤΟ ΟΝΟΜΑ ΤΟΥ ΔΙΚΤΥΟΥ.
	Ο ΚΩΔΙΚΟΣ ΠΡΟΣΒΑΣΗΣ WI-FI ΠΟΥ ΧΡΗΣΙΜΟΠΟΙΗΣΑΤΕ ΚΑΤΑ ΤΗ ΣΥΝΔΕΞΗ ΕΙΝΑΙ ΛΑΘΟΣ.	ΑΡΧΙΣΤΕ ΤΙΣ ΔΙΑΔΙΚΑΣΙΕΣ ΣΥΝΔΕΣΗΣ ΠΑΛΙ ΚΑΙ ΒΕΒΑΙΩΘΕΙΤΕ ΟΤΙ Ο ΚΩΔΙΚΟΣ ΠΡΟΣΒΑΣΗΣ ΕΙΝΑΙ ΣΩΣΤΟΣ.
	Η ΙΣΧΥΣ ΤΟΥ ΣΗΜΑΤΟΣ WI-FI ΔΕΝ ΕΙΝΑΙ ΣΤΑΘΕΡΗ.	1. ΒΕΒΑΙΩΘΕΙΤΕ ΟΤΙ Ο ΔΡΟΜΟΛΟΓΗΤΗΣ ΛΕΙΤΟΥΡΓΕΙ ΣΩΣΤΑ. 2. ΠΗΓΑΙΝΕΤΕ ΚΟΝΤΑ ΣΤΟ ΥΔΡΟΜΑΣΑΖ ΚΑΙ ΕΛΕΓΞΤΕ ΤΟ ΣΗΜΑ ΣΤΟ ΤΗΛΕΦΩΝΟ ΣΑΣ. ΕΑΝ Η ΙΣΧΥΣ ΤΟΥ ΣΗΜΑΤΟΣ ΔΕΝ ΕΙΝΑΙ ΣΤΑΘΕΡΗ, ΕΛΕΓΞΤΕ ΤΗΝ ΚΑΤΑΣΤΑΣΗ ΤΟΥ ΔΡΟΜΟΛΟΓΗΤΗ. ΕΑΝ Η ΙΣΧΥΣ ΤΟΥ ΣΗΜΑΤΟΣ ΕΙΝΑΙ ΚΑΛΗ, ΕΠΑΝΑΛΑΒΕΤΕ ΤΙΣ ΔΙΑΔΙΚΑΣΙΕΣ ΓΙΑ ΝΑ ΣΥΝΔΕΞΕΤΕ ΤΟ ΥΔΡΟΜΑΣΑΖ ΣΤΟ ΔΙΚΤΥΟ.
	ΥΠΑΡΧΕΙ ΚΑΠΟΙΑ ΣΥΣΚΕΥΗ ΚΟΝΤΑ ΣΤΗΝ ΑΝΤΛΙΑ ΥΔΡΟΜΑΣΑΖ Η ΚΟΝΤΑ ΣΤΟΝ ΔΡΟΜΟΛΟΓΗΤΗ Η ΟΠΟΙΑ ΠΡΟΚΑΛΕΙ ΠΑΡΕΜΒΟΛΕΣ ΣΤΟ ΣΗΜΑ.	Η ΣΥΝΔΕΞΗ WI-FI ΜΠΟΡΕΙ ΝΑ ΔΙΑΚΟΠΤΕΤΑΙ ΑΠΟ ΗΛΕΚΤΡΟΜΑΓΝΗΤΙΚΕΣ Ή ΑΛΛΕΣ ΠΑΡΕΜΒΟΛΕΣ. ΚΡΑΤΗΣΤΕ ΤΗ ΣΥΣΚΕΥΗ ΜΑΚΡΙΑ ΑΠΟ ΑΛΛΕΣ ΗΛΕΚΤΡΟΝΙΚΕΣ ΣΥΣΚΕΥΕΣ ΠΟΥ ΜΠΟΡΕΙ ΝΑ ΠΡΟΚΑΛΕΣΟΥΝ ΠΑΡΕΜΒΟΛΕΣ.
	ΤΟ ΤΗΛΕΦΩΝΟ ΣΑΣ ΔΕΝ ΘΑ ΣΥΝΔΕΘΕΙ ΣΤΟ ΔΙΚΤΥΟ WI-FI ΚΑΤΑ ΤΗ ΔΙΑΡΚΕΙΑ ΤΗΣ ΕΓΓΡΑΦΗΣ.	ΕΛΕΓΞΤΕ ΕΑΝ Η ΚΙΝΗΤΗ ΣΥΣΚΕΥΗ ΣΑΣ ΒΡΙΣΚΕΤΑΙ ΣΕ ΛΕΙΤΟΥΡΓΙΑ ΠΤΗΣΗΣ (ΑΕΡΟΠΛΑΝΟΥ). ΒΕΒΑΙΩΘΕΙΤΕ ΟΤΙ ΕΧΕΤΕ ΑΠΕΝΕΡΓΟΠΟΙΗΣΕΙ ΤΗ ΛΕΙΤΟΥΡΓΙΑ ΠΤΗΣΗΣ (ΑΕΡΟΠΛΑΝΟΥ) ΚΑΤΑ ΤΗ ΣΥΝΔΕΞΗ ΜΕ ΤΟ ΔΙΚΤΥΟ WIFI.
	ΥΠΑΡΧΕΙ ΚΑΠΟΙΟ ΠΡΟΒΛΗΜΑ ΜΕ ΤΗΝ ΕΦΑΡΜΟΓΗ.	ΣΥΜΒΟΥΛΕΥΤΕΙΤΕ ΤΗΝ ΕΝΟΤΗΤΑ ΒΟΗΘΕΙΑΣ ΤΗΣ ΕΦΑΡΜΟΓΗΣ ΓΙΑ ΕΚΤΕΤΑΜΕΝΕΣ ΚΑΙ (ΠΡΟΣΦΑΤΑ) ΕΝΗΜΕΡΩΜΕΝΕΣ ΣΥΜΒΟΥΛΕΣ ΑΝΤΙΜΕΤΩΠΙΣΗΣ ΠΡΟΒΛΗΜΑΤΩΝ. ΓΙΑ ΒΟΗΘΕΙΑ, ΕΠΙΣΚΕΦΘΕΙΤΕ ΤΟ ΤΜΗΜΑ ΥΠΟΣΤΗΡΙΞΗΣ ΣΤΗΝ ΙΣΤΟΣΕΛΙΔΑ ΜΑΣ www.bestwaycorp.com .

ΑΝΤΙΜΕΤΩΠΙΣΗ ΠΡΟΒΛΗΜΑΤΩΝ







ΚΑΤΑΣΤΑΣΗ ΛΥΧΝΙΑΣ LED WI-FI

ΚΑΤΑΣΤΑΣΗ ΛΥΧΝΙΑΣ	ΣΗΜΑΣΙΑ	ΛΥΣΕΙΣ
Η ΛΥΧΝΙΑ ΑΝΑΒΟΣΒΗΝΕΙ ΑΡΓΑ	ΕΤΟΙΜΟ ΓΙΑ ΣΥΝΔΕΣΗ ΜΕ ΤΟΝ ΔΡΟΜΟΛΟΓΗΤΗ.	ΣΥΝΔΕΘΕΙΤΕ ΣΤΟ WI-FI ΧΡΗΣΙΜΟΠΟΙΩΝΤΑΣ ΤΟ ΤΗΛΕΦΩΝΟ ΣΑΣ.
Η ΛΥΧΝΙΑ ΕΙΝΑΙ ΑΝΑΜΜΕΝΗ	ΣΥΝΔΕΘΗΚΕ ΜΕ ΤΟΝ ΔΡΟΜΟΛΟΓΗΤΗ.	Δ/Υ - ΗΔΗ ΣΥΝΔΕΔΕΜΕΝΟ ΣΤΟ WI-FI.
Η ΛΥΧΝΙΑ ΑΝΑΒΟΣΒΗΝΕΙ ΓΡΗΓΟΡΑ	ΑΠΩΛΕΙΑ ΣΗΜΑΤΟΣ Wi-Fi.	ΕΛΕΓΞΤΕ ΤΗΝ ΚΑΤΑΣΤΑΣΗ ΤΟΥ ΔΡΟΜΟΛΟΓΗΤΗ ΚΑΙ ΕΠΑΝΑΛΑΒΕΤΕ ΤΙΣ ΔΙΑΔΙΚΑΣΙΕΣ ΓΙΑ ΝΑ ΣΥΝΔΕΣΕΤΕ ΤΟ ΥΔΡΟΜΑΣΑΣ ΣΤΟ ΔΙΚΤΥΟ.
Η ΛΥΧΝΙΑ ΕΙΝΑΙ ΣΒΗΣΤΗ	Η ΛΥΧΝΙΑ ΕΧΕΙ ΥΠΟΣΤΕΙ ΖΗΜΙΑ / ΠΡΟΒΛΗΜΑ ΜΕ ΤΗ ΜΟΝΑΔΑ WI-FI.	ΓΙΑ ΒΟΗΘΕΙΑ, ΕΠΙΣΚΕΦΘΕΙΤΕ ΤΟ ΤΜΗΜΑ ΥΠΟΣΤΗΡΙΞΗΣ ΣΤΗΝ ΙΣΤΟΣΕΛΙΔΑ ΜΑΣ www.bestwaycorp.com .





ΚΩΔΙΚΟΙ ΣΦΑΛΜΑΤΟΣ

ΚΩΔΙΚΟΣ ΣΦΑΛΜΑΤΟΣ	ΠΙΘΑΝΑ ΑΙΤΙΑ	ΛΥΣΕΙΣ
<p>ΟΙ ΑΙΣΘΗΤΗΡΕΣ ΠΑΡΟΧΗΣ ΝΕΡΟΥ ΛΕΙΤΟΥΡΓΟΥΝ ΧΩΡΙΣ ΝΑ ΠΙΣΕΥΕΤΕ ΤΟ ΠΛΗΚΤΡΟ ΦΙΛΤΡΟΥ Ή ΘΕΡΜΑΝΣΗΣ.</p> 	<p>ΟΙ ΕΝΔΕΙΞΕΙΣ ΤΟΥ ΑΙΣΘΗΤΗΡΑ ΠΑΡΟΧΗΣ ΝΕΡΟΥ ΔΕΝ ΕΠΙΛΗΘΑΝ ΣΤΗ ΣΩΣΤΗ ΘΕΣΗ.</p> <p>ΟΙ ΑΙΣΘΗΤΗΡΕΣ ΠΑΡΟΧΗΣ ΝΕΡΟΥ ΕΧΟΥΝ ΣΠΑΞΕΙ.</p>	<p>ΑΠΟΣΥΝΔΕΣΤΕ ΤΟ ΒΥΣΜΑ ΑΠΑΛΑ, ΧΤΥΠΗΣΤΕ ΤΟ ΠΛΕΥΡΟ ΤΗΣ ΑΝΤΛΙΑΣ, ΑΛΛΑ ΟΧΙ ΒΙΑΙΑ, ΚΑΙ ΣΥΝΔΕΣΤΕ ΤΟ ΞΑΝΑ.</p> <p>ΓΙΑ ΒΟΗΘΕΙΑ, ΕΠΙΣΚΕΦΘΕΙΤΕ ΤΟ ΤΜΗΜΑ ΥΠΟΣΤΗΡΙΞΗΣ ΣΤΗΝ ΙΣΤΟΣΕΛΙΔΑ ΜΑΣ www.bestwaycorp.com.</p>
<p>ΟΙ ΑΙΣΘΗΤΗΡΕΣ ΡΟΗΣ ΝΕΡΟΥ ΔΕΝ ΑΝΙΧΝΕΥΟΥΝ ΑΡΚΕΤΟ ΝΕΡΟ ΚΑΤΑ ΤΗ ΔΙΑΡΚΕΙΑ ΤΩΝ ΛΕΙΤΟΥΡΓΙΩΝ ΦΙΛΤΡΑΡΙΣΜΑΤΟΣ Ή/ΚΑΙ ΘΕΡΜΑΝΣΗΣ.</p> 	<p>ΟΙ 2 ΤΑΠΕΣ ΒΡΙΣΚΟΝΤΑΙ ΑΚΟΜΑ ΜΕΣΑ ΣΤΗΝ ΠΙΣΙΝΑ.</p> <p>Η ΚΑΣΕΤΑ ΦΙΛΤΡΟΥ ΕΙΝΑΙ ΒΡΩΜΙΚΗ.</p> <p>ΕΝΕΡΓΟΠΟΙΗΣΤΕ ΤΟ ΣΥΣΤΗΜΑ ΦΙΛΤΡΟΥ Ή ΘΕΡΜΑΝΣΗΣ ΚΑΙ ΒΑΛΤΕ ΤΟ ΧΕΡΙ ΣΑΣ ΜΠΡΟΣΤΑ ΑΠΟ ΤΟ ΣΩΛΗΝΑ ΕΞΟΔΟΥ ΜΕΣΑ ΣΤΗΝ ΠΙΣΙΝΑ ΓΙΑ ΝΑ ΕΛΕΓΞΕΤΕ ΑΝ ΜΠΟΡΕΙΤΕ ΝΑ ΝΙΩΣΕΤΕ ΕΚΡΟΗ ΝΕΡΟΥ</p> <ul style="list-style-type: none"> • ΕΑΝ ΔΕΝ ΥΠΑΡΧΕΙ ΕΚΡΟΗ ΝΕΡΟΥ, Η ΑΝΤΛΙΑ ΝΕΡΟΥ ΕΧΕΙ ΒΛΑΒΗ. • ΕΑΝ ΡΕΕΙ ΝΕΡΟ ΕΞΩ ΑΛΛΑ ΕΞΑΚΟΛΟΥΘΕΙ ΝΑ ΕΜΦΑΝΙΖΕΤΑΙ Ο ΣΥΝΑΓΕΡΜΟΣ, ΟΙ ΑΙΣΘΗΤΗΡΕΣ ΡΟΗΣ ΝΕΡΟΥ ΕΧΟΥΝ ΧΑΛΑΣΕΙ. 	<p>ΑΦΑΙΡΕΣΤΕ ΤΙΣ 2 ΤΑΠΕΣ ΠΡΙΝ ΤΗΝ ΘΕΡΜΑΝΣΗ. ΑΝΑΤΡΕΣΤΕ ΣΤΗΝ ΕΝΟΤΗΤΑ ΣΥΝΑΡΜΟΛΟΓΗΣΗΣ ΓΙΑ ΠΕΡΙΣΣΟΤΕΡΕΣ ΠΛΗΡΟΦΟΡΙΕΣ.</p> <p>ΑΦΑΙΡΕΣΤΕ ΤΟ ΣΕΤ ΦΙΛΤΡΟΥ ΜΕΣΑ ΑΠΟ ΤΟ ΥΔΡΟΜΑΣΑΣ ΚΑΙ ΠΙΣΕΥΤΕ ΤΟ ΚΟΥΜΠΙ ΦΙΛΤΡΟΥ Ή ΘΕΡΜΑΝΣΗΣ. ΕΑΝ ΔΕΝ ΕΜΦΑΝΙΣΤΕΙ ΣΥΝΑΓΕΡΜΟΣ, ΚΑΘΑΡΙΣΤΕ Η ΑΛΛΑΞΤΕ ΤΟ ΦΥΣΙΓΓΙΟ ΦΙΛΤΡΟΥ ΣΤΗΝ ΑΝΤΛΙΑ.</p> <p>ΓΙΑ ΒΟΗΘΕΙΑ, ΕΠΙΣΚΕΦΘΕΙΤΕ ΤΟ ΤΜΗΜΑ ΥΠΟΣΤΗΡΙΞΗΣ ΣΤΗΝ ΙΣΤΟΣΕΛΙΔΑ ΜΑΣ www.bestwaycorp.com.</p>
	<p>ΤΟ ΦΙΛΤΡΟ ΕΙΝΑΙ ΒΟΥΛΩΜΕΝΟ.</p>	<p>1. ΚΑΘΑΡΙΣΤΕ ΤΟ ΦΙΛΤΡΟ ΚΑΙ ΕΛΕΓΞΤΕ ΓΙΑ ΤΥΧΟΝ ΖΗΜΙΕΣ. ΑΝΤΙΚΑΤΑΣΤΗΣΤΕ ΤΟ Η ΕΠΑΝΕΚΚΑΤΑΣΤΗΣΤΕ ΤΟ ΕΑΝ ΕΙΝΑΙ ΑΠΑΡΑΙΤΗΤΟ.</p> <p>2. ΓΙΑ ΒΟΗΘΕΙΑ, ΕΠΙΣΚΕΦΘΕΙΤΕ ΤΗΝ ΕΝΟΤΗΤΑ ΥΠΟΣΤΗΡΙΞΗΣ ΣΤΟΝ ΙΣΤΟΤΟΠΟ ΜΑΣ, www.bestwaycorp.com.</p>
	<p>ΟΙ ΣΩΛΗΝΕΣ ΣΤΗΝ ΕΠΙΠΛΑΥΣΗ ΕΧΟΥΝ ΤΣΑΚΙΣΕΙ Ή ΤΟ ΝΕΡΟ ΡΕΕΙ ΑΡΓΑ.</p>	<p>ΕΛΕΓΞΤΕ ΤΗ ΣΥΝΔΕΣΗ ΥΔΡΟΜΑΣΑΣ ΓΙΑ ΝΑ ΔΙΑΠΙΣΤΩΣΕΤΕ ΕΑΝ ΟΙ ΣΩΛΗΝΕΣ ΚΑΜΠΤΟΝΤΑΙ. ΓΙΑ ΒΟΗΘΕΙΑ, ΕΠΙΣΚΕΦΘΕΙΤΕ ΤΗΝ ΕΝΟΤΗΤΑ ΥΠΟΣΤΗΡΙΞΗΣ ΣΤΟΝ ΙΣΤΟΤΟΠΟ ΜΑΣ, www.bestwaycorp.com.</p>
	<p>ΟΙ ΣΗΤΕΣ ΥΠΟΛΕΙΜΜΑΤΩΝ ΒΟΥΛΩΝΟΥΝ ΑΠΟ ΣΚΛΗΡΟ ΝΕΡΟ ΛΟΓΩ ΣΥΣΣΩΡΕΥΣΗΣ ΑΣΒΕΣΤΙΟΥ.</p>	<p>1. ΑΔΕΙΑΣΤΕ ΤΟ ΥΔΡΟΜΑΣΑΣ ΚΑΙ ΤΟΠΟΘΕΤΗΣΤΕ ΕΝΑ ΛΑΣΤΙΚΟ ΚΗΠΟΥ ΜΕΣΑ ΣΤΟΥΣ ΣΩΛΗΝΕΣ ΟΣΤΕ ΝΑ ΑΠΟΜΑΚΡΥΝΕΤΕ ΤΑ ΥΠΟΛΕΙΜΜΑΤΑ. ΓΙΑ ΝΑ ΒΕΒΑΙΩΘΕΙΤΕ ΟΤΙ ΕΧΟΥΝ ΑΠΟΜΑΚΡΥΝΘΕΙ ΟΛΑ ΤΑ ΥΠΟΛΕΙΜΜΑΤΑ, ΕΚΤΕΛΕΣΤΕ ΑΥΤΗ ΤΗΝ ΕΝΕΡΓΕΙΑ ΑΠΟ ΕΞΩ ΚΑΙ ΑΠΟ ΜΕΣΑ ΑΠΟ ΤΟ ΥΔΡΟΜΑΣΑΣ.</p> <p>2. ΧΡΗΣΙΜΟΠΟΙΗΣΤΕ ΜΙΑ ΟΔΟΝΤΟΒΟΥΡΤΣΑ ΟΣΤΕ ΝΑ ΑΦΑΙΡΕΣΕΤΕ ΤΑ ΤΥΧΟΝ ΕΠΙΜΟΝΑ ΣΥΝΤΡΙΜΜΑΤΑ.</p> <p>3. ΓΙΑ ΒΟΗΘΕΙΑ, ΕΠΙΣΚΕΦΘΕΙΤΕ ΤΟ ΤΜΗΜΑ ΥΠΟΣΤΗΡΙΞΗΣ ΣΤΗΝ ΙΣΤΟΣΕΛΙΔΑ ΜΑΣ www.bestwaycorp.com.</p>

ΚΩΔΙΚΟΙ ΣΦΑΛΜΑΤΟΣ

ΚΩΔΙΚΟΣ ΣΦΑΛΜΑΤΟΣ	ΠΙΘΑΝΑ ΑΙΤΙΑ	ΛΥΣΕΙΣ
<p>ΟΙ ΔΙΣΘΗΤΗΡΕΣ ΡΟΗΣ ΝΕΡΟΥ ΔΕΝ ΑΝΙΧΝΕΥΟΥΝ ΑΡΚΕΤΟ ΝΕΡΟ ΚΑΤΑ ΤΗ ΔΙΑΡΚΕΙΑ ΤΩΝ ΛΕΙΤΟΥΡΓΙΩΝ ΦΙΛΤΡΑΡΙΣΜΑΤΟΣ Ή/ΚΑΙ ΘΕΡΜΑΝΣΗΣ.</p> 	<p>ΟΙ ΡΟΔΕΛΕΣ ΕΙΝΑΙ ΦΘΑΡΜΕΝΕΣ Ή ΚΑΤΕΣΤΡΑΜΜΕΝΕΣ.</p>	<p>1. ΕΛΕΓΞΤΕ ΤΙΣ ΡΟΔΕΛΛΕΣ ΣΤΟΝ ΕΣΩΤΕΡΙΚΟ ΤΗΣ ΣΥΝΔΕΣΗΣ ΓΙΑ ΤΥΧΟΝ ΖΗΜΙΕΣ. ΞΕΒΙΔΩΣΤΕ ΤΙΣ ΣΥΝΔΕΞΕΙΣ ΚΑΙ ΑΦΑΙΡΕΣΤΕ ΤΙΣ ΡΟΔΕΛΛΕΣ ΓΙΑ ΠΕΡΑΙΤΕΡΩ ΕΛΕΓΧΟ ΚΑΙ ΕΠΙΘΕΩΡΗΣΗ. 2. ΓΙΑ ΒΟΗΘΕΙΑ, ΕΠΙΣΚΕΦΘΕΙΤΕ ΤΟ ΤΜΗΜΑ ΥΠΟΣΤΗΡΙΞΗΣ ΣΤΗΝ ΙΣΤΟΣΕΛΙΔΑ ΜΑΣ www.bestwaycorp.com.</p>
<p>ΤΟ ΘΕΡΜΟΜΕΤΡΟ ΤΗΣ ΑΝΤΛΙΑΣ ΔΕΙΧΝΕΙ ΤΗ ΘΕΡΜΟΚΡΑΣΙΑ ΤΟΥ ΝΕΡΟΥ ΚΑΤΩ ΑΠΟ 4°C (40°F).</p> 	<p>Η ΘΕΡΜΟΚΡΑΣΙΑ ΝΕΡΟΥ ΕΙΝΑΙ ΧΑΜΗΛΟΤΕΡΗ ΑΠΟ 4°C (40°F).</p>	<p>ΤΟ ΥΔΡΟΜΑΣΑΖ ΔΕΝ ΣΧΕΔΙΑΣΤΗΚΕ ΓΙΑ ΛΕΙΤΟΥΡΓΙΑ ΜΕ ΘΕΡΜΟΚΡΑΣΙΕΣ ΝΕΡΟΥ ΚΑΤΩ ΑΠΟ 4°C (40°F). ΑΠΟΣΥΝΔΕΣΤΕ ΤΗΝ ΑΝΤΛΙΑ ΑΠΟ ΤΗΝ ΠΡΙΖΑ ΚΑΙ ΕΠΑΝΕΚΚΙΝΗΣΤΕ ΤΗΝ ΑΝΤΛΙΑ ΜΟΝΟ ΟΤΑΝ Η ΘΕΡΜΟΚΡΑΣΙΑ ΤΟΥ ΝΕΡΟΥ ΦΤΑΣΕΙ ΤΟΥΣ 6°C (42,8°F).</p>
<p>ΤΟ ΘΕΡΜΟΜΕΤΡΟ ΤΗΣ ΑΝΤΛΙΑΣ ΔΙΑΒΑΖΕΙ ΤΗ ΘΕΡΜΟΚΡΑΣΙΑ ΤΟΥ ΝΕΡΟΥ ΚΑΤΩ ΑΠΟ 4°C (40°F).</p> 	<p>ΕΑΝ Η ΘΕΡΜΟΚΡΑΣΙΑ ΤΟΥ ΝΕΡΟΥ ΕΙΝΑΙ ΥΨΗΛΟΤΕΡΗ ΑΠΟ 7°C (44,6°F), ΤΟ ΘΕΡΜΟΜΕΤΡΟ ΤΗΣ ΑΝΤΛΙΑΣ ΕΧΕΙ ΧΑΛΑΣΕΙ.</p>	<p>ΓΙΑ ΒΟΗΘΕΙΑ, ΕΠΙΣΚΕΦΘΕΙΤΕ ΤΟ ΤΜΗΜΑ ΥΠΟΣΤΗΡΙΞΗΣ ΣΤΗΝ ΙΣΤΟΣΕΛΙΔΑ ΜΑΣ www.bestwaycorp.com.</p>
	<p>Η ΘΕΡΜΟΚΡΑΣΙΑ ΤΟΥ ΝΕΡΟΥ ΕΙΝΑΙ ΥΨΗΛΟΤΕΡΗ ΑΠΟ 50°C (122°F).</p>	<p>ΤΟ ΥΔΡΟΜΑΣΑΖ ΔΕΝ ΣΧΕΔΙΑΣΤΗΚΕ ΓΙΑ ΛΕΙΤΟΥΡΓΙΑ ΜΕ ΘΕΡΜΟΚΡΑΣΙΕΣ ΝΕΡΟΥ ΥΨΗΛΟΤΕΡΕΣ ΑΠΟ 40°C (104°F). ΑΠΟΣΥΝΔΕΣΤΕ ΤΗΝ ΑΝΤΛΙΑ ΑΠΟ ΤΗΝ ΠΡΙΖΑ ΚΑΙ ΕΠΑΝΕΚΚΙΝΗΣΤΕ ΤΗΝ ΟΤΑΝ Η ΘΕΡΜΟΚΡΑΣΙΑ ΤΟΥ ΝΕΡΟΥ ΦΤΑΣΕΙ ΤΟΥΣ 38°C (100°F) Ή ΧΑΜΗΛΟΤΕΡΑ.</p>
<p>ΤΟ ΘΕΡΜΟΜΕΤΡΟ ΤΗΣ ΑΝΤΛΙΑΣ ΔΙΑΒΑΖΕΙ ΤΗ ΘΕΡΜΟΚΡΑΣΙΑ ΤΟΥ ΝΕΡΟΥ ΠΑΝΩ ΑΠΟ 50°C (122°F).</p> 	<p>Η ΘΕΡΜΟΚΡΑΣΙΑ ΠΕΡΙΒΑΛΛΟΝΤΟΣ ΕΙΝΑΙ ΥΨΗΛΟΤΕΡΗ ΑΠΟ 40°C (104°F) Ή ΤΟ ΥΔΡΟΜΑΣΑΖ ΕΧΕΙ ΕΚΤΕΘΕΙ ΣΤΟ ΑΜΕΣΟ ΗΛΙΑΚΟ ΦΩΣ ΓΙΑ ΜΕΓΑΛΟ ΧΡΟΝΙΚΟ ΔΙΑΣΤΗΜΑ.</p>	<p>ΑΠΟΣΥΝΔΕΣΤΕ ΑΠΟ ΤΗΝ ΠΡΙΖΑ ΚΑΙ ΑΠΟΣΠΑΣΤΕ ΤΗΝ ΑΝΤΛΙΑ ΚΑΙ ΑΠΟΣΤΡΑΓΓΙΣΤΕ ΤΟ ΥΔΡΟΜΑΣΑΖ. ΜΕΤΑ ΑΠΟ 15 ΛΕΠΤΑ, ΠΡΟΣΑΡΤΗΣΤΕ ΞΑΝΑ ΤΗΝ ΑΝΤΛΙΑ, ΣΥΝΔΕΣΤΕ ΤΗΝ ΞΑΝΑ ΣΤΗΝ ΠΡΙΖΑ ΚΑΙ ΕΠΑΝΕΚΚΙΝΗΣΤΕ ΤΗ ΛΕΙΤΟΥΡΓΙΑ ΘΕΡΜΑΝΣΗΣ. ΕΑΝ Ο ΣΥΝΑΓΕΡΜΟΣ ΕΜΦΑΝΙΖΕΤΑΙ ΞΑΝΑ, ΛΑΒΕΤΕ ΥΠΟΨΗ ΝΑ ΜΕΤΑΚΙΝΗΣΤΕ ΤΟ ΥΔΡΟΜΑΣΑΖ ΣΕ ΆΛΛΟ ΣΗΜΕΙΟ ΔΙΧΩΣ ΑΜΕΣΟ ΗΛΙΑΚΟ ΦΩΣ.</p>
	<p>ΕΑΝ Η ΘΕΡΜΟΚΡΑΣΙΑ ΤΟΥ ΝΕΡΟΥ ΕΙΝΑΙ ΧΑΜΗΛΟΤΕΡΗ ΑΠΟ 45°C (113°F), ΤΟ ΘΕΡΜΟΜΕΤΡΟ ΤΗΣ ΑΝΤΛΙΑΣ ΕΧΕΙ ΧΑΛΑΣΕΙ.</p>	<p>ΓΙΑ ΒΟΗΘΕΙΑ, ΕΠΙΣΚΕΦΘΕΙΤΕ ΤΟ ΤΜΗΜΑ ΥΠΟΣΤΗΡΙΞΗΣ ΣΤΗΝ ΙΣΤΟΣΕΛΙΔΑ ΜΑΣ www.bestwaycorp.com.</p>
<p>Η ΣΥΝΔΕΞΗ ΤΟΥ ΘΕΡΜΟΜΕΤΡΟΥ ΤΗΣ ΑΝΤΛΙΑΣ ΠΑΡΟΥΣΙΑΖΕΙ ΠΡΟΒΛΗΜΑΤΑ.</p> 	<p>Η ΣΥΝΔΕΞΗ ΜΕΤΑΞΥ ΤΟΥ ΔΙΣΘΗΤΗΡΑ ΘΕΡΜΟΚΡΑΣΙΑΣ ΚΑΙ ΤΟΥ PCB ΜΠΟΡΕΙ ΝΑ ΕΧΕΙ ΠΡΟΒΛΗΜΑ.</p>	<p>ΑΠΟΣΥΝΔΕΣΤΕ ΤΟ ΥΔΡΟΜΑΣΑΖ ΑΠΟ ΤΗΝ ΠΡΙΖΑ, ΠΕΡΙΜΕΝΕΤΕ ΓΙΑ 5 ΛΕΠΤΑ ΚΑΙ, ΣΤΗ ΣΥΝΕΧΕΙΑ, ΣΥΝΔΕΣΤΕ ΤΟ ΞΑΝΑ ΚΑΘΩΣ ΤΑΥΤΟΧΡΟΝΑ ΕΝΕΡΓΟΠΟΙΕΙΤΕ ΤΗΝ ΑΝΤΛΙΑ. ΕΑΝ Ο ΣΥΝΑΓΕΡΜΟΣ ΕΜΦΑΝΙΖΕΤΑΙ ΞΑΝΑ, ΕΠΙΣΚΕΦΘΕΙΤΕ ΤΗΝ ΕΝΟΤΗΤΑ ΥΠΟΣΤΗΡΙΞΗΣ ΣΤΟΝ ΙΣΤΟΤΟΠΟ ΜΑΣ, www.bestwaycorp.com.</p>
<p>ΤΟ ΘΕΡΜΟΜΕΤΡΟ ΤΗΣ ΑΝΤΛΙΑΣ ΔΙΑΒΑΖΕΙ ΤΗ ΘΕΡΜΟΚΡΑΣΙΑ ΤΟΥ ΝΕΡΟΥ ΠΑΝΩ ΑΠΟ 52°C (125,6°F).</p> 	<p>Η ΘΕΡΜΟΚΡΑΣΙΑ ΤΟΥ ΝΕΡΟΥ ΕΙΝΑΙ ΥΨΗΛΟΤΕΡΗ ΑΠΟ 52°C (125,6°F).</p>	<p>ΤΟ ΥΔΡΟΜΑΣΑΖ ΔΕΝ ΣΧΕΔΙΑΣΤΗΚΕ ΓΙΑ ΛΕΙΤΟΥΡΓΙΑ ΜΕ ΘΕΡΜΟΚΡΑΣΙΕΣ ΝΕΡΟΥ ΥΨΗΛΟΤΕΡΕΣ ΑΠΟ 40°C (104°F). ΑΠΟΣΥΝΔΕΣΤΕ ΤΗΝ ΑΝΤΛΙΑ ΑΠΟ ΤΗΝ ΠΡΙΖΑ ΚΑΙ ΕΠΑΝΕΚΚΙΝΗΣΤΕ ΤΗΝ ΟΤΑΝ Η ΘΕΡΜΟΚΡΑΣΙΑ ΤΟΥ ΝΕΡΟΥ ΦΤΑΣΕΙ ΤΟΥΣ 38°C (100°F) Ή ΧΑΜΗΛΟΤΕΡΑ.</p>
	<p>Η ΘΕΡΜΟΚΡΑΣΙΑ ΠΕΡΙΒΑΛΛΟΝΤΟΣ ΕΙΝΑΙ ΥΨΗΛΟΤΕΡΗ ΑΠΟ 40°C (104°F) Ή ΤΟ ΥΔΡΟΜΑΣΑΖ ΕΧΕΙ ΕΚΤΕΘΕΙ ΣΤΟ ΑΜΕΣΟ ΗΛΙΑΚΟ ΦΩΣ ΓΙΑ ΜΕΓΑΛΟ ΧΡΟΝΙΚΟ ΔΙΑΣΤΗΜΑ.</p>	<p>ΑΠΟΣΥΝΔΕΣΤΕ ΑΠΟ ΤΗΝ ΠΡΙΖΑ ΚΑΙ ΑΠΟΣΠΑΣΤΕ ΤΗΝ ΑΝΤΛΙΑ ΚΑΙ ΑΠΟΣΤΡΑΓΓΙΣΤΕ ΤΟ ΥΔΡΟΜΑΣΑΖ. ΜΕΤΑ ΑΠΟ 15 ΛΕΠΤΑ, ΠΡΟΣΑΡΤΗΣΤΕ ΞΑΝΑ ΤΗΝ ΑΝΤΛΙΑ, ΣΥΝΔΕΣΤΕ ΤΗΝ ΞΑΝΑ ΣΤΗΝ ΠΡΙΖΑ ΚΑΙ ΕΠΑΝΕΚΚΙΝΗΣΤΕ ΤΗ ΛΕΙΤΟΥΡΓΙΑ ΘΕΡΜΑΝΣΗΣ. ΕΑΝ Ο ΣΥΝΑΓΕΡΜΟΣ ΕΜΦΑΝΙΖΕΤΑΙ ΞΑΝΑ, ΛΑΒΕΤΕ ΥΠΟΨΗ ΝΑ ΜΕΤΑΚΙΝΗΣΤΕ ΤΟ ΥΔΡΟΜΑΣΑΖ ΣΕ ΆΛΛΟ ΣΗΜΕΙΟ ΔΙΧΩΣ ΑΜΕΣΟ ΗΛΙΑΚΟ ΦΩΣ.</p>
<p>ΤΟ ΘΕΡΜΟΜΕΤΡΟ ΤΗΣ ΑΝΤΛΙΑΣ ΔΙΑΒΑΖΕΙ ΤΗ ΘΕΡΜΟΚΡΑΣΙΑ ΤΟΥ ΝΕΡΟΥ ΠΑΝΩ ΑΠΟ 52°C (125,6°F).</p> 	<p>ΕΑΝ Η ΘΕΡΜΟΚΡΑΣΙΑ ΤΟΥ ΝΕΡΟΥ ΕΙΝΑΙ ΧΑΜΗΛΟΤΕΡΗ ΑΠΟ 45°C (113°F), ΤΟ ΘΕΡΜΟΜΕΤΡΟ ΤΗΣ ΑΝΤΛΙΑΣ ΕΧΕΙ ΧΑΛΑΣΕΙ.</p>	<p>ΓΙΑ ΒΟΗΘΕΙΑ, ΕΠΙΣΚΕΦΘΕΙΤΕ ΤΟ ΤΜΗΜΑ ΥΠΟΣΤΗΡΙΞΗΣ ΣΤΗΝ ΙΣΤΟΣΕΛΙΔΑ ΜΑΣ www.bestwaycorp.com.</p>

ΚΩΔΙΚΟΙ ΣΦΑΛΜΑΤΟΣ

ΚΩΔΙΚΟΣ ΣΦΑΛΜΑΤΟΣ	ΠΙΘΑΝΑ ΑΙΤΙΑ	ΛΥΣΕΙΣ
<p>ΔΙΑΡΡΟΗ ΝΕΡΟΥ ΣΤΟ ΕΞΩΤΕΡΙΚΟ ΤΗΣ ΑΝΤΛΙΑΣ.</p> 	<p>ΤΟ ΣΥΣΤΗΜΑ ΕΧΕΙ ΑΝΙΧΝΕΥΣΕΙ ΚΑΠΟΙΑ ΔΙΑΡΡΟΗ ΝΕΡΟΥ ΜΕΣΑ ΣΤΗΝ ΑΝΤΛΙΑ.</p>	<p>ΓΙΑ ΒΟΗΘΕΙΑ, ΕΠΙΣΚΕΦΘΕΙΤΕ ΤΟ ΤΜΗΜΑ ΥΠΟΣΤΗΡΙΞΗΣ ΣΤΗΝ ΙΣΤΟΣΕΛΙΔΑ ΜΑΣ www.bestwaycorp.com.</p>
<p>Η ΣΥΝΔΕΣΗ ΤΗΣ ΜΟΝΑΔΑΣ WIFI ΑΠΕΤΥΧΕ.</p> 	<p>Η ΜΟΝΑΔΑ Wi-Fi ΕΙΝΑΙ ΚΑΤΕΣΤΡΑΜΕΝΗ.</p>	<p>ΓΙΑ ΒΟΗΘΕΙΑ, ΕΠΙΣΚΕΦΘΕΙΤΕ ΤΟ ΤΜΗΜΑ ΥΠΟΣΤΗΡΙΞΗΣ ΣΤΗΝ ΙΣΤΟΣΕΛΙΔΑ ΜΑΣ www.bestwaycorp.com. ΣΗΜΕΙΩΣΗ: ΠΙΕΣΤΕ ΟΠΟΙΟΔΗΠΟΤΕ ΚΟΥΜΠΙ ΓΙΑ ΝΑ ΑΠΕΝΕΡΓΟΠΟΙΗΣΕΤΕ ΤΟΝ ΣΥΝΑΓΕΡΜΟ ΚΑΙ ΝΑ ΣΥΝΕΧΙΣΕΤΕ ΝΑ ΧΡΗΣΙΜΟΠΟΙΕΙΤΕ ΤΟ ΥΔΡΟΜΑΣΑΖ ΧΩΡΙΣ ΤΗ ΣΥΝΔΕΣΗ Wi-Fi.</p>
<p>ΑΝΙΧΝΕΥΕΤΑΙ ΗΛΕΚΤΡΙΚΗ ΕΝΕΡΓΕΙΑ ΑΠΟ ΤΟ ΚΑΛΩΔΙΟ ΓΕΙΩΣΗΣ.</p> 	<p>ΜΙΑ ΣΥΣΚΕΥΗ ΣΤΟ ΣΠΙΤΙ ΣΑΣ ΜΠΟΡΕΙ ΝΑ ΕΧΕΙ ΔΙΑΡΡΟΗ ΗΛΕΚΤΡΙΚΟΥ ΡΕΥΜΑΤΟΣ.</p>	<p>ΚΑΛΕΣΤΕ ΑΜΕΣΩΣ ΕΝΑΝ ΗΛΕΚΤΡΟΛΟΓΟ ΓΙΑ ΝΑ ΚΑΤΑΛΑΒΕΤΕ ΕΑΝ ΔΙΕΡΧΕΤΑΙ ΡΕΥΜΑ ΜΕΣΑ ΣΤΗ ΣΥΝΔΕΣΗ ΤΗΣ ΓΕΙΩΣΗΣ. ΕΑΝ ΤΟ ΠΡΟΒΛΗΜΑ ΠΑΡΑΜΕΝΕΙ, ΓΙΑ ΝΑ ΧΡΗΣΙΜΟΠΟΙΗΣΕΤΕ ΤΟ ΥΔΡΟΜΑΣΑΖ ΜΕ ΑΣΦΑΛΕΙΑ, ΣΥΝΙΣΤΟΥΜΕ ΝΑ ΣΥΝΔΕΣΕΤΕ ΤΟ ΦΙΣ ΤΟΥ ΥΔΡΟΜΑΣΑΖ ΣΕ ΠΡΙΖΑ ΜΕ ΑΝΕΞΑΡΤΗΤΗ ΓΕΙΩΣΗ.</p>
	<p>Η ΑΝΤΛΙΑ ΕΧΕΙ ΕΝΑ ΠΡΟΒΛΗΜΑ.</p>	<p>ΓΙΑ ΒΟΗΘΕΙΑ, ΕΠΙΣΚΕΦΘΕΙΤΕ ΤΟ ΤΜΗΜΑ ΥΠΟΣΤΗΡΙΞΗΣ ΣΤΗΝ ΙΣΤΟΣΕΛΙΔΑ ΜΑΣ www.bestwaycorp.com.</p>
<p>ΑΔΥΝΑΜΙΑ ΣΥΝΔΕΣΗΣ ΓΕΙΩΣΗΣ.</p> 	<p>ΤΟ ΣΥΣΤΗΜΑ ΓΕΙΩΣΗΣ ΤΗΣ ΕΠΙΤΟΙΧΗΣ ΠΡΙΖΑΣ ΟΠΟΥ ΕΙΝΑΙ ΣΥΝΔΕΔΕΜΕΝΟ ΤΟ ΥΔΡΟΜΑΣΑΖ ΕΧΕΙ ΠΡΟΒΛΗΜΑ.</p>	<p>ΣΥΝΔΕΣΤΕ ΤΗΝ ΑΝΤΛΙΑ ΤΟΥ ΥΔΡΟΜΑΣΑΖ ΣΕ ΝΕΑ ΠΡΙΖΑ Η ΚΑΛΕΣΤΕ ΗΛΕΚΤΡΟΛΟΓΟ ΓΙΑ ΝΑ ΕΛΕΓΞΕΙ ΤΗΝ ΕΠΙΤΟΙΧΗ ΠΡΙΖΑ. ΕΑΝ ΤΟ ΠΡΟΒΛΗΜΑ ΠΑΡΑΜΕΝΕΙ, ΣΥΝΙΣΤΟΥΜΕ ΝΑ ΔΗΜΙΟΥΡΓΗΣΕΤΕ ΜΙΑ ΑΝΕΞΑΡΤΗΤΗ ΣΥΝΔΕΣΗ ΓΕΙΩΣΗΣ ΣΤΗΝ ΕΠΙΤΟΙΧΗ ΠΡΙΖΑ.</p>
	<p>Η ΑΝΤΛΙΑ ΕΧΕΙ ΕΝΑ ΠΡΟΒΛΗΜΑ.</p>	<p>ΓΙΑ ΒΟΗΘΕΙΑ, ΕΠΙΣΚΕΦΘΕΙΤΕ ΤΟ ΤΜΗΜΑ ΥΠΟΣΤΗΡΙΞΗΣ ΣΤΗΝ ΙΣΤΟΣΕΛΙΔΑ ΜΑΣ www.bestwaycorp.com.</p>

ΟΡΟΙ ΕΓΓΥΗΣΗΣ

ΓΙΑ ΥΠΟΣΤΗΡΙΞΗ ΚΑΙ ΕΓΓΡΑΦΗ ΠΡΟΪΟΝΤΟΣ, ΕΠΙΣΚΕΦΤΕΙΤΕ ΤΟ bestwaycorp.com/support.



LAY-Z-SPA®

РУКОВОДСТВО ПОЛЬЗОВАТЕЛЯ



СОДЕРЖАНИЕ

ИНФОРМАЦИЯ ПО ТЕХНИКЕ БЕЗОПАСНОСТИ СТР. 168

- Внимательно ознакомьтесь с важными инструкциями по технике безопасности и предупреждениями перед эксплуатацией и сохраните это руководство для дальнейшего использования. Несоблюдение правил техники безопасности может привести к серьезным травмам или смерти пользователей.

ОПИСАНИЕ ИЗДЕЛИЯ СТР. 173

- Внимательно прочитайте всю информацию об изделии, представленную в данном руководстве, включая технические характеристики нагревателя. Нагреватель гидромассажной ванны должен использоваться с розеткой с соответствующим напряжением и номиналом.

НЕОБХОДИМЫЕ ДЕТАЛИ И ИНСТРУМЕНТЫ СТР. 173

- Чтобы проверить детали, входящие в комплект поставки, обратитесь к списку деталей на упаковке. Проверьте, чтобы компоненты изделия соответствовали модели, которую вы собирались приобрести.
- В случае любых поврежденных или отсутствующих деталей на момент покупки посетите наш веб-сайт bestwaycorp.com/support.

ИНСТРУКЦИИ ПО УСТАНОВКЕ СТР. 173

- Инструкции по установке см. на рисунках с пошаговыми указаниями на упаковке. Рисунки предназначены исключительно для целей иллюстрации. Они могут не отображать конкретное изделие. Рисунки не отображают действительный масштаб.
- Компания Bestway не несет ответственности за причиненные гидромассажной ванне повреждения вследствие неправильного обращения или несоблюдения настоящих инструкций.

ИНСТРУКЦИИ ПО ИСПОЛЬЗОВАНИЮ СТР. 175

- Инструкции по использованию см. на рисунках с пошаговыми указаниями в этом руководстве. Рисунки предназначены исключительно для целей иллюстрации. Они могут не отображать конкретное изделие. Рисунки не отображают действительный масштаб.
- Компания Bestway не несет ответственности за причиненные гидромассажной ванне повреждения вследствие неправильного обращения или несоблюдения настоящих инструкций.

ИНСТРУКЦИИ ПО ОБРАБОТКЕ ВОДЫ СТР. 177

- Для поддержания работоспособности гидромассажной ванны необходимо выполнять обслуживание чаши, крышки, картриджа фильтра, воды и химикатов. Несоблюдение рекомендаций в этом разделе может поставить под угрозу ваше здоровье и здоровье вашей семьи.

СОДЕРЖАНИЕ

ИНСТРУКЦИИ ПО РАЗБОРКЕ И ХРАНЕНИЮ

СТР. 178

- Перед хранением убедитесь, что ваша гидромассажная ванна полностью чистая и сухая. Если не все детали полностью сухие, это может привести к появлению плесени.
- Храните в сухом месте при умеренной температуре от 15°C (59°F) до 38°C (100°F).

ПОИСК И УСТРАНЕНИЕ НЕИСПРАВНОСТЕЙ

СТР. 180

- Чтобы получить помощь в решении проблем с гидромассажной ванной, обратитесь к разделу «Поиск и устранение неисправностей» данного руководства.

КОДЫ ОШИБОК

СТР. 182

- Чтобы получить помощь в решении проблем с гидромассажной ванной, обратитесь к разделу «Коды ошибок» данного руководства.

ИНФОРМАЦИЯ О ГАРАНТИИ

СТР. 184

- Для получения информации о гарантийных условиях посетите наш веб-сайт по адресу: www.bestwaycorp.com.

ИНФОРМАЦИЯ ПО ТЕХНИКЕ БЕЗОПАСНОСТИ

ПРОЧИТАЙТЕ И СОБЛЮДАЙТЕ ВСЕ ИНСТРУКЦИИ

Внимательно прочитайте информацию в руководстве пользователя, убедитесь в том, что вам все понятно, и следуйте указаниям при установке и использовании спа-бассейна. Эти предостережения, инструкции, меры предосторожности предупреждают о некоторых распространенных рисках отдыха и игр в воде, но не покрывают все риски и все возможные опасности. Будьте осторожны, рассудительны и разумны при отдыхе и играх в воде. Сохраните эту брошюру для дальнейшего использования в справочных целях. Кроме того, в зависимости от типа спа-бассейна, может предоставляться следующая ниже информация. Храните эту инструкцию в безопасном месте. В случае утери инструкции обратитесь в компанию Bestway или на веб-сайт www.bestwaycorp.com.

ПРЕДУПРЕЖДЕНИЯ – СРЕДСТВА ОБЕСПЕЧЕНИЯ БЕЗОПАСНОСТИ

- Изделие должно быть оснащено устройством защитного отключения (УЗО) с номинальным остаточным током срабатывания, не превышающим 30 мА.
- Бассейн должен быть оснащен заземленным источником питания.
- Источник питания на стене здания должен быть расположен на расстоянии более 4 м (13,1 фута) от бассейна.
- Спа-бассейн должен подключаться к заземленной розетке электропитания посредством шнура питания, оснащенного штепсельной вилкой и защитным устройством по дифференциальному току (PRCD) с током отключения 10 мА.
- Спа-бассейн должен быть подключен только непосредственно к заземленной розетке стационарной проводки.
- После установки бассейна штепсельная вилка должна быть доступна.
- Электроустановка должна следовать национальным нормам по электропроводке, посоветуйтесь со специалистом, если у вас есть вопросы.
- Не закапывайте шнур питания в землю. Прокладывайте шнур питания так, чтобы свести к минимуму опасность его повреждения газонокосилками, шпалерными ножницами и другим оборудованием.
- ВНИМАНИЕ!** Во избежание опасности вследствие самопроизвольного сброса теплового выключателя это устройство не должно запитываться через внешнее коммутационное устройство, например, через таймер, или подключаться к цепи, которая регулярно включается или выключается хозяйственно-бытовыми установками или оборудованием.
- Прочитайте инструкцию перед использованием изделия, а также перед каждой установкой и сборкой.

ПРЕДУПРЕЖДЕНИЯ – РИСК ПОРАЖЕНИЯ ЭЛЕКТРИЧЕСКИМ ТОКОМ ВО ИЗБЕЖАНИЕ ПОРАЖЕНИЯ ЭЛЕКТРИЧЕСКИМ ТОКОМ НЕ ПОЛЬЗУЙТЕСЬ СПА-БАССЕЙНОМ ВО ВРЕМЯ ДОЖДЯ ИЛИ ГРОЗЫ.

- Не пользуйтесь удлинителем для подсоединения устройства к источнику электропитания;

ИНФОРМАЦИЯ ПО ТЕХНИКЕ БЕЗОПАСНОСТИ

- обеспечьте наличие должным образом установленной розетки.
- Не подсоединяйте и не отсоединяйте изделие от сети питания влажными руками.
- Ни в коем случае не пользуйтесь никакими электрическими приборами, когда вы находитесь в бассейне, или когда ваше тело мокрое. Ни в коем случае не размещайте никакие электроприборы, например, лампу, телефон, радиоприемник или телевизор на расстоянии до 2 м (6,6 фута) от спа-бассейна.
- Устанавливайте на расстоянии как минимум 2 м (6,6 фута) от любых металлических поверхностей.
- Ни одна часть устройства не должна располагаться над бассейном во время использования.
- Компоненты с деталями, находящимися под напряжением, за исключением деталей под безопасным сверхнизким напряжением, не превышающим 12 В, должны быть недоступны для людей, находящихся в бассейне. Детали с электрическими компонентами, кроме устройств дистанционного управления, должны быть расположены и закреплены так, чтобы они не могли упасть в плавательный бассейн.
- В целях электрической безопасности шнур питания оборудован защитным устройством по дифференциальному току (PRCD). Если ток утечки составит более 10 мА, произойдет автоматическое прекращение подачи тока к изделию. В этом случае немедленно отсоедините спа-бассейн от сети питания и прекратите им пользоваться. Не пытайтесь самостоятельно отремонтировать изделие. Посетите наш веб-сайт www.bestwaycorp.com для получения необходимой информации.
- В целях безопасности, при повреждении шнура электропитания, его замена должна проводиться производителем, в центре сервисного обслуживания или же другим подобным образом квалифицированным персоналом.
- Чтобы избежать риска удара током, не используйте удлинитель для подключения системы к источнику питания; обеспечьте доступ к источнику питания в непосредственной близости.

ПРЕДУПРЕЖДЕНИЯ – ДЛЯ СНИЖЕНИЯ РИСКА ПОЛУЧЕНИЯ ТРАВМЫ

- Температура воды в бассейне никогда не должна превышать 40°C (104°F). Температура воды между 38°C (100°F) и 40°C (104°F) считается безопасной и комфортной для взрослого здорового человека. При пользовании бассейном более 10 минут и для маленьких детей рекомендуется меньшая температура воды.
- В связи с тем, что горячая вода несет высокую опасность причинения непоправимого вреда плоду в первые месяцы беременности, беременные или возможно беременные женщины должны ограничить температуру воды в бассейне до 38°C (100°F). Ограничьте время пребывания 10 минутами за один раз.
- Если вы чувствуете, что вода слишком горячая, то перед посещением спа-бассейна вы должны измерить температуру воды точным термометром. Если температура воды превышает 45°C (113°F), прекратите использование спа-бассейна до тех пор, пока температура не снизится ниже 40°C (104°F). При использовании внешнего термометра температура, отображаемая на панели управления и внешнем термометре, может отличаться. Разница должна быть около 3 градусов. Эта ситуация является нормальной из-за различного расположения точек замера температуры этими двумя приборами.
- Прием алкоголя, наркотиков или медикаментов до или во время пользования спа-бассейном может привести к потере сознания и, как следствие, к возможности утопления.
- Лица с избыточным весом, страдающие сердечными заболеваниями, с низким или высоким кровяным давлением, проблемами с системой циркуляции крови или диабетом должны проконсультироваться у врача перед тем, как начать пользоваться бассейном.
- Лица, принимающие медикаменты, должны проконсультироваться у врача перед тем, как начать пользоваться бассейном, поскольку некоторые медикаменты могут вызывать сонливость, в то время как другие могут влиять на частоту сердечбиения, кровяное давление и циркуляцию крови.
- Никогда не погружайте под воду голову.
- Избегайте проглатывания воды из спа-бассейна.
- Учитывайте, что комфортный температурный диапазон эксплуатации может быть ниже максимальной безопасной температуры.
- Ни в коем случае не пользуйтесь спа-бассейном, если впускные/выпускные трубы сломаны или отсутствуют. Ни в коем случае не пытайтесь заменить впускные/выпускные трубы. Посетите наш веб-сайт www.bestwaycorp.com для получения необходимой информации.
- Ни в коем случае не наливайте воду температурой выше 40°C (104°F) непосредственно в спа-бассейн.
- Не пользуйтесь бассейном в одиночку.
- Лица, страдающие инфекционными заболеваниями, не должны использовать бассейн.
- Не используйте бассейн сразу после серьезной физической нагрузки.
- Если вы чувствуете недомогание или сонливость, немедленно покиньте спа-бассейн.
- Всегда входите в бассейн и покидайте его медленно и осторожно. Мокрые поверхности скользкие.
- Насос необходимо проверять перед каждым использованием. Чтобы выполнить проверку, следуйте инструкции для насоса.
- Штепсельная вилка должна быть постоянно сухой. Категорически запрещается выполнять подключение влажной штепсельной вилкой!

ИНФОРМАЦИЯ ПО ТЕХНИКЕ БЕЗОПАСНОСТИ

- Обязательно отсоединяйте устройство от сети питания:
 - Перед чистой или другим обслуживанием.
 - Когда вы уезжаете в отпуск или оставляете его без присмотра на выходные.
- Всегда снимайте контактные линзы перед тем, как воспользоваться бассейном.
- **ОПАСНО!** риск получения травмы. Всасывающая арматура спа-бассейна имеет размеры, соответствующие удельному расходу насоса. При возникновении необходимости замены всасывающей арматуры или насоса, убедитесь, что удельные расходы новых компонентов совместимы с установленным оборудованием. Ни в коем случае не используйте спа-бассейн, если всасывающая арматура повреждена или отсутствует. Ни в коем случае не заменяйте всасывающую арматуру такой, чей удельный расход ниже указанного на оригинальной арматуре.
- **ВНИМАНИЕ!** После использования вашего спа-бассейна в течение 3-5 лет, для обеспечения безопасности и поддержания рабочих характеристик спа-бассейна профессиональный электрик должен проверить и при необходимости заменить основные внутренние компоненты электрооборудования, такие как нагревательный элемент, электродвигатель вентилятора и обратные клапаны. Если электрик обнаружит проблемы во время осмотра, посетите наш веб-сайт www.bestwaycorp.com для получения необходимой информации.

ПРЕДУПРЕЖДЕНИЯ – БЕЗОПАСНОСТЬ ДЛЯ НЕ УМЕЮЩИХ ПЛАВАТЬ

- Компетентный взрослый должен постоянно внимательно и активно присматривать за детьми, которые не умеют плавать или плавают не очень хорошо, особенно во время выполнения физических упражнений в спа-бассейне (помните, что наибольшему риску утонуть подвержены дети в возрасте до пяти лет).
- Каждый раз при использовании спа-бассейна поручайте наблюдение за детьми компетентному взрослому.
- Дети, которые не умеют плавать или плавают не очень хорошо, должны использовать специальное защитное снаряжение, особенно при выполнении физических упражнений в спа-бассейне.
- Когда спа-бассейн не используется, или когда за ним никто не присматривает, уберите все игрушки из спа-бассейна и прилегающей зоны, чтобы дети не могли заинтересоваться ими и приблизиться к спа-бассейну.

ПРЕДУПРЕЖДЕНИЯ – ПРЕДОХРАНИТЕЛЬНЫЕ УСТРОЙСТВА И ОБОРУДОВАНИЕ

- Для предотвращения несанкционированного доступа к спа-бассейну необходимо установление на него крышки или иное защитное устройство, либо тщательно закрыть все двери и окна (где это применимо).
- Ограждения, крышки и покрытия, сигнализация и прочие защитные устройства полезны, но они не могут заменить постоянное и компетентное наблюдение, осуществляемое взрослыми.
- Рекомендуется хранить спасательное оборудование (напр., спасательный круг) в непосредственной близости от спа бассейна (если применимо).
- Держите работающий телефон и список номеров телефонов экстренной связи в непосредственной близости от спа-бассейна.
- Рекомендуется проконсультироваться со специалистами и (или) местными властями по вопросам применения местных или национальных законов/норм, касающихся установки недоступных для детей ограждений, защитных барьеров, освещения и других требований по технике безопасности.

ПРЕДУПРЕЖДЕНИЯ – БЕЗОПАСНОЕ ИСПОЛЬЗОВАНИЕ СПА-БАССЕЙНА

- Стимулируйте всех пользователей, особенно детей, обучению плаванию.
- Изучите базовые техники экстренной первой помощи (сердечно-легочная реанимация – СЛР) и регулярно освежайте ваши знания. Если произойдет несчастный случай, вы сможете спасти жизнь человека.
- Объясните всем пользователям спа-бассейна, особенно детям, что делать в случае чрезвычайного происшествия.
- Не ныряйте на мелководье. Это может привести к серьезным травмам или смерти.
- Не используйте спа-бассейн, если вы выпили алкогольный напиток или приняли лекарство, которое может негативно повлиять на вашу способность безопасно пользоваться спа-бассейном.
- Если вы используете покрытия спа-бассейна, полностью уберите их с поверхности воды перед тем, как использовать спа-бассейн.
- Защищайте пользователей спа-бассейна от болезней, которые могут передаваться через воду, рекомендуя им регулярно обрабатывать воду и следовать правилам гигиены. Следуйте инструкциям по обработке воды, содержащимся в этом руководстве пользователя.
- Храните химические средства в недоступном для детей месте.
- Выполняйте указания графических знаков, установленных на спа-бассейне или на расстоянии до 2 метров от спа-бассейна на видном месте.
- Съемные лестницы после снятия должны храниться в безопасном месте, где дети не смогут на них взобраться.
- Данное изделие может использоваться детьми в возрасте 8 лет и старше, а также лицами с ограниченными физическими, сенсорными и умственными возможностями либо лицами без соответствующих навыков и опыта только в том случае, если они находятся под присмотром или проинструктированы на предмет безопасного использования изделия и осознают связанные с

ИНФОРМАЦИЯ ПО ТЕХНИКЕ БЕЗОПАСНОСТИ

этим опасности. Детям запрещается играть с изделием. Чистку и пользовательское обслуживание запрещено выполнять детям без присмотра.

• Вода привлекает детей; всегда накрывайте бассейн защитным покрытием после использования.

ОПАСНО! Опасность случайного утопления (особенно для детей младше 5 лет). Необходимо принять меры по недопущению несанкционированного доступа детей к спа-бассейну. Это можно обеспечить за счет надзора со стороны взрослых, удаления в безопасное место предметов, по которым дети могут забраться в бассейн, или установки защитного устройства на бассейне. Во избежание несчастных случаев во время пользования спа-бассейном обеспечьте постоянный надзор за детьми со стороны взрослых.

ПРЕДУПРЕЖДЕНИЯ – ПОДДЕРЖАНИЕ БЕЗОПАСНОГО СОСТОЯНИЯ ВОДЫ И ИСПОЛЬЗОВАНИЕ ХИМИЧЕСКИХ СРЕДСТВ

- Никогда не разбавляйте химические вещества водой. Всегда добавляйте химические средства в воду, чтобы избежать интенсивного парообразования или активных реакций, которые могут привести к опасному разбрызгиванию химических средств.
- Информацию по чистке, уходу за водой и сливу воды см. в разделе «ОБСЛУЖИВАНИЕ».
- Не используйте бассейн во время его чистки химическими веществами.
- Какое-либо дозирование химических средств вручную не допускается, пока в спа-бассейне находятся купающиеся.
- Проконсультируйтесь с местными органами власти относительно регулирования водных ресурсов в связи с наполнением данного спа-бассейна.

ПРЕДУПРЕЖДЕНИЯ – БЕЗОПАСНАЯ УСТАНОВКА И ХРАНЕНИЕ

• Настоятельно рекомендуется не раскладывать и не надувать спа-бассейн, когда температура окружающей среды опускается ниже 15°C (59°F). Рекомендуется надувать спа-бассейн в помещении, а затем продолжать установку вне помещения. Если температура окружающей среды ниже 6°C (42,8°F), нагреватель спа-бассейна должен быть постоянно включен. В этом режиме система Freeze Shield® сможет поддерживать внутреннюю температуру между 6°C (42,8°F) и 10°C (50°F) для предотвращения повреждений, таких, например, как замерзание воды в трубках или в системе циркуляции.

ВНИМАНИЕ! Если на дисплее спа-бассейна появится какой-либо код ошибки, система Freeze Shield® перестанет работать. Обязательно следите за состоянием спа-бассейна, когда температура окружающей среды опускается ниже 6°C (42,8°F). Если вы планируете отсутствовать длительное время дома, и существует опасность понижения температуры воздуха ниже 6°C (42,8°F), то настоятельно рекомендуется разобрать спа-бассейн и хранить его в соответствии с инструкциями по хранению.

- Не оставляйте спа-бассейн пустым в течение длительного периода времени. Не подвергайте спа-бассейн воздействию прямых солнечных лучей в течение длительного периода времени.
- Если изделие не будет использоваться в течение долгого времени, например, зимой, разберите его и храните в закрытом помещении.
- Не устанавливайте спа-бассейн на скользкую поверхность, и перед установкой проверяйте поверхность на предмет отсутствия острых предметов.
- Чтобы избежать повреждения насоса, не включайте его, если бассейн не наполнен водой.
- Из соображений безопасности используйте только принадлежности, поставляемые или одобренные производителем.
- Информацию по установке см. в нижеследующем параграфе руководства пользователя.
- После каждого опорожнения спа-бассейна фильтр должен быть очищен (и слит/высушен, где это применимо).
- Осмотрите оборудование перед использованием. При обнаружении поврежденных или отсутствующих компонентов во время приобретения сообщите об этом в компанию Bestway по адресу сервисной службы, указанному в настоящем руководстве. Проверьте, чтобы компоненты оборудования соответствовали моделям, которые вы собирались приобрести.
- Данное изделие не предназначено для коммерческого использования.
- Постоянно держите спа-бассейн накрытым крышкой между использованиями, чтобы уменьшить потери тепла (но не во время использования). Убедитесь, что крышка плотно прилегает, как указано в инструкции, чтобы добиться максимальной теплоизоляции. Настоятельно рекомендуется хранить крышку между использованиями не на земле, чтобы поддерживать ее чистоту (особенно той стороны, которая обращена в сторону воды в спа-бассейне). Крышку следует хранить в подходящем для этого месте, где она не может быть повреждена или привести к повреждению других предметов.
- Проверяйте установленную температуру воды и имейте в виду, что она будет снижаться, когда спа-бассейном не будут пользоваться.
- В зависимости от условий окружающей среды рассмотрите возможность полного выключения нагревателя, если не планируется использовать спа-бассейн в течение длительного времени (если в спа-бассейне предусмотрена эта опция, но при этом он продолжает поддерживать остаточную дезинфекцию/уровни pH).
- Рекомендуется использовать теплоизоляционную подложку под спа-бассейном для уменьшения потерь тепла через дно спа-бассейна.

ИНФОРМАЦИЯ ПО ТЕХНИКЕ БЕЗОПАСНОСТИ

- Очищайте фильтры, чтобы поддерживать надлежащие рабочие условия насоса и избегать слишком частой замены воды и ее подогрева.
- Устанавливайте спа-бассейн в стороне от зоны отдыха, чтобы свести к минимуму вызываемые шумом неудобства.
- Когда крышка не находится на спа-бассейне, не кладите ее на землю или иные грязные поверхности.
- Во время использования спа-бассейна крышка должна быть помещена в чистое сухое место, в противном случае, на нее может попасть грязь и бактерии. Крышку не следует помещать на деревянные столы или деревянные настилы из за опасности отбеливания дерева. Полезно использовать съемник крышки или другое подобное устройство в свете того, что они предотвращают контакт крышки с землей. Использование съемника крышки настоятельно рекомендуется в арендуемых помещениях.
- Рекомендуется обратиться за консультацией к квалифицированному производителю работ или инженеру-строителю, чтобы определить, достаточно ли прочна опора, чтобы выдержать суммарный максимальный вес спа-бассейна с водой и купающимися. Прочитайте на упаковке информацию о весе наполненного изделия.

ПРЕДУПРЕЖДЕНИЯ – ТОЛЬКО ДЛЯ СПА-БАССЕЙНОВ С WI-FI

- Рабочая частота передатчика Wi-Fi: 2412~2472 МГц
- Максимальная выходная мощность передатчика Wi-Fi: 18 дБм
- Рабочая частота передатчика Bluetooth LE: 2402~2480 МГц
- Максимальная выходная мощность передатчика Bluetooth LE: 8 дБм

СОХРАНИТЕ ЭТИ ИНСТРУКЦИИ

УТИЛИЗАЦИЯ



Электротехнические изделия запрещается утилизировать с бытовым мусором. Утилизацию следует осуществлять на предприятиях по переработке отходов. Для получения дополнительной информации о переработке обратитесь к местным властям или к продавцу изделия.

ИНСТРУКЦИЯ ПО ТЕХНИКЕ БЕЗОПАСНОСТИ

Защитное устройство по дифференциальному току (PRCD)

- Перед тем как вставить штепсельную вилку в розетку сети питания, убедитесь в том, что параметры тока в сети подходят для насоса.
- Спа-бассейн является электрическим устройством класса I, и должен непосредственно подключаться к заземленной розетке. Рекомендуется использовать только влагостойкие розетки, способные выдерживать высокую электрическую нагрузку. Регулярно перед использованием спа-бассейна проверяйте вилку и розетку на предмет признаков повреждений. Не пользуйтесь бассейном, если вилка или розетка повреждены. Если вы не уверены в качестве электропитания, проконсультируйтесь с квалифицированным электриком, прежде чем приступать к эксплуатации изделия.
- Штепсельная вилка защитного устройства по дифференциальному току должна проверяться перед каждым использованием, чтобы избежать опасности поражения электрическим током.
- Не используйте насос, если этот тест не был выполнен, либо его результат негативен. Для получения помощи посетите раздел поддержки на нашем веб-сайте www.bestwaycorp.com.

ЭКВИПОТЕНЦИАЛЬНАЯ СОЕДИНИТЕЛЬНАЯ КЛЕММНАЯ КОРОБКА НАГРЕВАТЕЛЯ СПА-БАССЕЙНА

- Рекомендуется обратиться к квалифицированному электрику для подсоединения насоса спа-бассейна к эквипотенциальной соединительной клеммной коробке с помощью медного одножильного провода сечением (минимум) 2,5 мм².

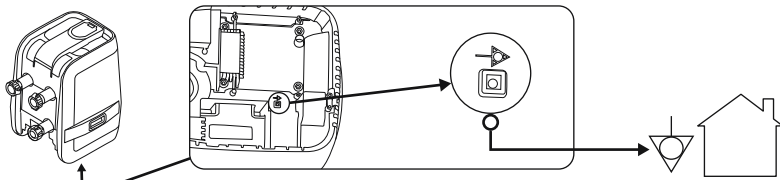

ОПИСАНИЕ ИЗДЕЛИЯ

ХАРАКТЕРИСТИКИ НАГРЕВАТЕЛЯ ГИДРОМАССАЖНОЙ ВАННЫ:

Номинальная мощность
220-240V AC, 50Hz, 2150W

НЕОБХОДИМЫЕ ДЕТАЛИ И ИНСТРУМЕНТЫ

Сравните детали в вашей коробке с деталями, указанными в верхней части упаковки.

Проверьте, чтобы компоненты изделия соответствовали модели, которую вы собирались приобрести. В случае любых поврежденных или отсутствующих деталей на момент покупки посетите наш веб-сайт bestwaycorp.com/support.

ИНСТРУКЦИИ ПО УСТАНОВКЕ

ОБЗОР

ВЫБОР ПРАВИЛЬНОГО МЕСТА УСТАНОВКИ:

Место, выбранное для установки гидромассажной ванны, должно соответствовать следующим условиям:

- Из-за значительного суммарного веса воды в гидромассажной ванне и пользователей в ней выбранный участок должен равномерно выдерживать общий вес установленной гидромассажной ванны.
- Выбранное место должно быть не дальше длины шнура гидромассажной ванны от настенной розетки. Вилка гидромассажной ванны должна быть подключена непосредственно к настенной розетке.
- Как при внутренней, так и при наружной установке должен быть обеспечен достаточный дренаж.
- Поверхность должна быть плоской и гладкой. Если участок имеет уклон или неровный, это может привести к несбалансированной нагрузке на конструкцию гидромассажной ванны. Это может повредить сварные швы.
- Участок должен быть свободен от каких бы то ни было предметов. Из-за веса воды любой предмет, оказавшийся под гидромассажной ванной, может повредить или проткнуть дно гидромассажной ванны.
- Над участком не должны проходить линии электропередачи и не нависать ветки деревьев. Убедитесь в том, что на выбранном участке нет подземных коммуникаций, линий и кабелей.
- Выбранное месторасположение должно находиться далеко от входа в дом. Не располагайте какое-либо оборудование или мебель вокруг гидромассажной ванны. Выливающаяся из гидромассажной ванны вода во время ее использования либо из-за ее дефекта или повреждения может повредить мебель вокруг гидромассажной ванны.
- Не устанавливайте гидромассажную ванну на ковровое покрытие или другие напольные материалы (например, необработанную пробку, дерево и иные пористые материалы), которые способны накапливать влагу и способствовать размножению бактерий, либо которые могут быть повреждены химическими средствами для обработки воды в гидромассажной ванне.
- Проконсультируйтесь с местными органами власти относительно норм и правил по установке.

Рекомендуемые поверхности: трава, земля, бетон и другие поверхности, отвечающие вышеприведенным условиям для установки.

Не рекомендуемые поверхности для установки: грязь, песок, гравий, крыша, балкон, подъездная дорожка, помост, мягкий/рыхлый грунт и другие поверхности, не отвечающие вышеприведенным условиям для установки.

ТОЛЬКО ДЛЯ ГИДРОМАССАЖНЫХ ВАНН С ПОДДЕРЖКОЙ WI-FI:

Чтобы выбрать правильное место для установки гидромассажной ванны, управляемой через приложение, прочитайте инструкцию к Wi-Fi гидромассажной ванны, включенную в комплект поставки, и эти инструкции.

Установка внутри помещения:

- При установке гидромассажной ванны внутри помещения соблюдайте эти специальные требования.
- Влажность — это естественный побочный эффект использования гидромассажной ванны, который без надлежащих мер может привести к повреждению имущества.
 - Определите воздействие влаги на открытую древесину, конструкционные материалы или окружающие объекты в предполагаемом месте.
 - Для минимизации такого влияния в помещении обеспечьте достаточную вентиляцию в этом месте. Перед использованием проконсультируйтесь со специалистом, чтобы убедиться, что место установки надлежащим образом проветривается.

ИНСТРУКЦИИ ПО УСТАНОВКЕ

- Во избежание повреждения дома или имущества устанавливайте гидромассажную ванну только в зоне с надлежащей дренажной системой. Во время наполнения, слива и в процессе использования из гидромассажной ванны может выливаться вода.

УСТАНОВКА ВНЕ ПОМЕЩЕНИЯ:

При установке гидромассажной ванны на открытом воздухе соблюдайте эти специальные требования.

- Выбранный участок должен быть свободен от агрессивных видов растений и сорняков. Растения, отличающиеся сильной вегетацией, могут прорости через чашу и привести к утечке воды. С участка необходимо удалить всю траву и другую растительность, которые после увядания могут привести к возникновению неприятных запахов и слизи.
- Над участком не должны проходить линии электропередачи и не нависать ветки деревьев. Убедитесь в том, что на выбранном участке нет подземных коммуникаций, линий и кабелей.
- Поверхность гидромассажной ванны не должна подвергаться длительному воздействию прямого солнечного света. Рекомендуется защищать гидромассажную ванну от воздействия прямого солнечного света, когда она не используется, накрывая его крышкой.
- Проконсультируйтесь у местных специалистов по установке по вопросам условий окружающей среды, таких как грунтовые воды и риск замерзания.

Следуйте важным приведенным выше требованиям для выбора правильного расположения и участка для установки вашей гидромассажной ванны.

ПРИМЕЧАНИЕ. Если детали будут повреждены вследствие расположения и установки изделия на участке, не отвечающем данным инструкциям, это не будет считаться производственным дефектом и не будет покрываться гарантией, по ним не будут приниматься никакие требования ремонта и обслуживания. Владелец несет ответственность за соответствие состояния участка требованиям настоящей инструкции в течение всего срока эксплуатации изделия.

ИНСТРУКЦИИ ПО СБОРКЕ

Для получения инструкций по установке отсканируйте QR-код, напечатанный на передней обложке, или следуйте рисункам, напечатанным на верхней части упаковки. Рисунки предназначены исключительно для целей иллюстрации. Они могут не отображать конкретное изделие. Рисунки не отображают действительный масштаб.

- Не используйте удлинитель или переходник с несколькими вилками с нагревателем гидромассажной ванны, так как это опасно и может привести к перегреву вилки, что может повредить оборудование и окружающие предметы.
- Устанавливайте гидромассажную ванну в стороне от зоны отдыха, чтобы свести к минимуму вызываемые шумом неудобства.
- Обеспечьте не менее 1 м (3 фута 3 дюйма) зазора вокруг гидромассажной ванны.
- Не используйте соленую воду для заполнения бассейна. Высокая концентрация соли может вызвать коррозию внутренних металлических компонентов.
- Система фильтрации гидромассажной ванны предназначена только для использования с картриджем фильтра. Любой другой компонент, установленный внутри фильтрующего блока, может привести к повреждению системы фильтрации. Гарантия на это не распространяется.

ПРИМЕЧАНИЕ. Перед сборкой гидромассажной ванны положите чашу на солнце, чтобы смягчить материал и облегчить ее установку.

ИНФОРМАЦИЯ О НАДУВАНИИ

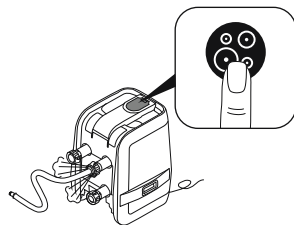

- При надувании вы заметите, что воздух вытесняется из области соединения воздушного шланга с насосом. Это нормально.
- Не закрывайте отверстия в основании шланга для накачивания; шланг для накачивания предназначен для надувания гидромассажной ванны до правильного значения давления. В противном случае это приведет к перекачиванию чаши и повреждению ее структуры.
- Запрещается использовать для надувания гидромассажной ванны воздушный компрессор.
- Не волочите гидромассажную ванну по неровному грунту, это может привести к повреждению чаши.
- Надувайте гидромассажную ванну, когда температура наружного воздуха выше 15°C (59°F).



ИНСТРУКЦИИ ПО ИСПОЛЬЗОВАНИЮ

ПАНЕЛЬ УПРАВЛЕНИЯ



КНОПКА ВКЛЮЧЕНИЯ/ВЫКЛЮЧЕНИЯ. После активации УЗО/PRCD нажмите и удерживайте кнопку  в течение 2 секунд. Кнопка  загорится зеленым цветом, и теперь можно будет использовать панель управления. Нажмите и удерживайте кнопку  в течение 2 секунд, чтобы выключить все активированные функции.





ПЕРЕКЛЮЧАТЕЛЬ ЦЕЛЬСИЙ/ФАРЕНГЕЙТ. Температура может отображаться в градусах Цельсия или Фаренгейта.





КНОПКА БЛОКИРОВКИ/РАЗБЛОКИРОВКИ. Чтобы заблокировать или разблокировать насос, нажмите и удерживайте эту кнопку в течение 2 секунд. Насос также имеет 5-минутную автоблокировку, при которой загорится этот индикатор.





КНОПКА ЭНЕРГОСБЕРЕГАЮЩЕГО ТАЙМЕРА. Предназначена для экономии электроэнергии за счет установки времени начала и продолжительности цикла нагрева гидромассажной ванны. Чтобы активировать функцию ЭНЕРГОСБЕРЕЖЕНИЯ, выполните следующие действия:





Нажмите кнопку ; и индикатор начнет мигать .

Нажмите кнопку  или  для установки времени нагрева (от 1 до 999 часов).

Снова нажмите кнопку  для подтверждения времени нагрева.

После установки времени нагрева индикатор  начнет мигать.

Нажмите кнопку  или  для установки времени (от 0 до 999 часов). Это количество времени до активации функции нагрева. Если таймер установлен на 0 часов, система подогрева включится немедленно.

Снова нажмите кнопку  или просто ничего не трогайте 10 секунд, чтобы подтвердить установку. Светодиод  загорится, и начнется отсчет таймера активации функции нагрева. Экран будет показывать попеременно температуру воды в данный момент и время. Чтобы изменить настройки таймера, нажмите кнопку  и используйте кнопку  или , чтобы внести изменение.



Чтобы отменить настройки, нажмите и удерживайте кнопку  в течение 2 секунд.

Когда активирована функция ЭНЕРГОСБЕРЕЖЕНИЯ, можно использовать все другие функции на панели управления (массаж, фильтрация), за исключением функции нагрева.

Функция ЭНЕРГОСБЕРЕЖЕНИЯ не является автоматической. После одного полного цикла (таймер и продолжительность нагрева) эту функцию необходимо установить снова.





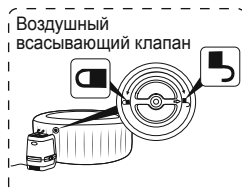

КНОПКА НАГРЕВА. Нажмите эту кнопку  для включения системы нагрева. Когда индикатор кнопки  горит красным светом, нагревательная система включена. Когда индикатор горит зеленым светом, это означает, что вода достигла заданной температуры.

Когда включается система нагрева, автоматически включается и система фильтрации, а кнопка  загорается; поверните воздушный всасывающий клапан в закрытое положение . При выключении нагревательной системы фильтрующая система продолжает работу.



ИНСТРУКЦИИ ПО ИСПОЛЬЗОВАНИЮ



КНОПКИ РЕГУЛИРОВАНИЯ ТЕМПЕРАТУРЫ. Нажатие кнопок  или  активирует дисплей, который будет мигать, показывая заданную температуру в течение 3 секунд. После этого отобразится фактическая температура воды. Отрегулируйте заданную температуру с помощью кнопок  или .



Температура, заданная по умолчанию, равна 35°C (95°F).
Температура настраивается в диапазоне от 20°C (68°F) до 40°C (104°F).



КНОПКА МАССАЖНОЙ СИСТЕМЫ HYDROJET™: Нажмите кнопку  для включения функции массажа HydroJet™. Цвет кнопки  становится красным при включении. Поверните воздушный всасывающий клапан в открытое положение  для максимальной мощности. Система выключится автоматически через 1 час. Не включайте массажную систему HydroJet™ без воды.



КНОПКА МАССАЖНОЙ СИСТЕМЫ. Нажмите эту кнопку  для включения массажной системы, которая автоматически отключится через 30 минут использования. Свет кнопки становится красным при активации.

Не включайте массажную систему, когда бассейн накрыт крышкой. Воздух может накапливаться внутри гидромассажной ванны и нанести непоправимый вред крышке. Системы нагрева и массажа могут быть активированы одновременно.

2-Х УРОВНЕВОЕ РЕГУЛИРОВАНИЕ МОЩНОСТИ МАССАЖА: Нажмите один раз для массажа на полной мощности (L1). Нажмите еще раз для массажа меньшей мощности (L2). Нажмите третий раз для выключения функции массажа.

При надувании чаши гидромассажной ванны убедитесь, что функция массажа работает на полную мощность.



КНОПКА ФИЛЬТРАЦИИ ВОДЫ. Кнопка  включает и выключает фильтрующий насос. Кнопка  становится красной при активации.



ВКЛЮЧЕНИЕ WI-FI. Инструкции по работе с Wi-Fi и приложением для смартфона см. во входящей в комплект брошюре с инструкциями по Wi-Fi для гидромассажной ванны.

СКОРОСТЬ НАГРЕВАНИЯ ВОДЫ МОЖЕТ ИЗМЕНЯТЬСЯ ПРИ СЛЕДУЮЩИХ УСЛОВИЯХ:

- Когда температура окружающей среды ниже 15°C (59°F).
- Если крышка снята или находится в неправильном положении. Всегда накрывайте гидромассажную ванну крышкой, когда она нагревается или не используется; это сводит к минимуму потери тепла и предотвращает загрязнение воды пылью.
- Температура воды, отображаемая на дисплее, может быть неправильной, если система фильтрации не включена. Чтобы на дисплее отобразилась правильная температура воды, включите фильтрующую систему минимум на одну минуту.
- Температура воды, определенная внешним термометром, может отличаться от температуры воды на панели управления гидромассажной ванны примерно на 3°C (37,4°F).

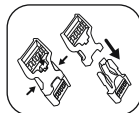

ИНСТРУКЦИИ ПО ЭКСПЛУАТАЦИИ В ЗИМНЕЕ ВРЕМЯ

Важно следовать этим указаниям, если вы устанавливаете гидромассажную ванну в зимний период. Это предотвратит повреждение нагревателя гидромассажной ванны и материала чаши, что значительно продлит срок службы изделия.



FREEZE SHIELD®

- Если температура наружного воздуха ниже 15°C (59°F), раскрывайте и надувайте гидромассажную ванну в помещении с помощью насоса гидромассажной ванны, чтобы избежать повреждения чаши. В результате этого чаша гидромассажной ванны станет более эластичной, и ее будет легче устанавливать.
- Продолжите установку на открытом воздухе, установив чашу гидромассажной ванны в нужном месте, затем подключите насос гидромассажной ванны и наполните ее водой. Температура воды, которой будет наполняться гидромассажная ванна, должна быть выше 6°C (42,8°F); в противном случае, при включении нагревателя гидромассажной ванны на дисплее отобразится аварийный сигнал E03.
- Если система Freeze Shield® не работает, на экране дисплея появятся аварийные сигналы. Обязательно постоянно следите за состоянием гидромассажной ванны, когда температура окружающей среды опускается ниже 6°C (42,8°F). Если вы планируете отсутствовать длительное время дома, и существует опасность понижения температуры воздуха ниже 6°C (42,8°F), то настоятельно рекомендуется разобрать гидромассажную ванну и хранить ее в соответствии с инструкциями по разборке и хранению.
- Пользователь несет ответственность за любые поломки в результате эксплуатации гидромассажной ванны в таких условиях. Не используйте гидромассажную ванну, если температура наружного воздуха достигает -10°C (14°F); следуйте инструкциям по разборке и хранению для правильного выполнения процедур.

ИНСТРУКЦИИ ПО ИСПОЛЬЗОВАНИЮ

ВРЕМЯ НАГРЕВАНИЯ

Необходимое время для достижения водой температуры 40°C (104°F) зависит от начальной температуры воды и температуры наружного воздуха. Данные, приведенные ниже, служат только для справки.

Чтобы отобразилась температура воды в данный момент, включите фильтрующую систему минимум на одну минуту.

Температура наружного воздуха	Температура воды	Желаемая температура	Время нагрева
10°C (50°F)	10°C (50°F)	40°C (104°F)	16-24 часов
15°C (59°F)	15°C (59°F)	40°C (104°F)	12-20 часов
20°C (68°F)	20°C (68°F)	40°C (104°F)	10-18 часов
25°C (77°F)	25°C (77°F)	40°C (104°F)	8-12 часов
30°C (86°F)	30°C (86°F)	40°C (104°F)	5-8 часов

ИНСТРУКЦИИ ПО ОБРАБОТКЕ ВОДЫ

Прежде чем приступить к любому обслуживанию гидромассажной ванны, убедитесь, что насос отключен от сети.

ЧАША

- Это нормально, если чаша гидромассажной ванны выглядит так, как будто она теряет воздух. Это происходит из-за изменений температуры окружающей среды, вследствие чего изменяется давление воздуха в чаше. Следуйте инструкциям по сборке и подкачайте воздух до нужного давления при необходимости.
- При отсоединении насоса от чаши, во избежание выливания воды из трубок, заблокируйте трубку, прикрыв колпачок и установив заглушки на сетки для улавливания засорений.

КРЫШКА

- Крышку следует периодически очищать внутри и снаружи, используя мягкое моющее средство для ПВХ-материала.

КАРТРИДЖ ФИЛЬТРА

- Чтобы оптимизировать производительность системы фильтрации, проверяйте и очищайте картридж фильтра каждый день.
- Мы рекомендуем менять картридж фильтра каждую неделю или заменять его, если после промывки картридж фильтра остается загрязненным и обесцвеченным.

ВОДА

Многие загрязняющие вещества оседают ниже уровня воды. Эти загрязнения могут привести к размножению бактерий, водорослей и грибов. Через некоторое время на доступных поверхностях ниже линии воды могут появиться стойкие пятна или биопленки. Рекомендуется чистить гидромассажную ванну так часто, как это необходимо.

- Чтобы поддерживать чистоту воды, ежедневно запускайте систему фильтрации и выполняйте химическую обработку. Система фильтрации удаляет мусор из воды, а химическая обработка дезинфицирует воду.

ПРИМЕЧАНИЕ. При проведении химической обработки используйте дозатор химических средств только с таблетками (не используйте гранулы). Не бросайте химические средства (таблетки, гранулы или жидкость) непосредственно в воду; химические вещества оседают на дне гидромассажной ванны, повреждают материал и обесцвечивают ПВХ.

- Качество воды зависит от частоты использования, количества пользователей и общего обслуживания гидромассажной ванны. Если вода не подвергается химической обработке, ее нужно менять каждые 3 дня. Настоятельно рекомендуется использовать для наполнения гидромассажной ванны водопроводную воду, чтобы свести к минимуму влияние нежелательных загрязнений, таких как минеральные соли.
- Мы советуем принимать душ перед посещением гидромассажной ванны, так как косметика, лосьоны и прочие средства, оставшиеся на коже, могут быстро ухудшить качество воды.

ИНСТРУКЦИИ ПО ОБРАБОТКЕ ВОДЫ

Таблетки химических средств (в комплект не входят):

- На время пользования гидромассажной ванной удаляйте из нее дозатор химических средств.
- После того как вы очистили воду с помощью химических средств, а также перед использованием гидромассажной ванны, воспользуйтесь тестовым набором (не входит в комплект поставки), чтобы проверить химический состав воды. Мы рекомендуем поддерживать химический баланс воды следующим образом:

pH	Общая щелочность	Свободный хлор
7,4-7,6	80-120 промилле	2-4 промилле

- Ущерб, причиненный неправильным применением химических средств или неправильным уходом за водой гидромассажной ванны, не покрывается гарантией.
- Химические средства для очистки воды в бассейне потенциально токсичны; следует обращаться с ними осторожно. Серьезную опасность для здоровья могут представлять собой испарения химических веществ, а также неправильно подписанные или неправильно хранящиеся контейнеры с химическими веществами.
- Обратитесь к своему местному продавцу бассейнов, чтобы получить более подробную информацию об обработке воды химическими средствами. Строго выполняйте инструкции производителя химикатов.
- Чрезмерное использование химических средств приведет к повреждению гидромассажной ванны, включая, помимо прочего, обесцвечивание рисунка, повреждение сварных швов на материале и повреждение чаши.

ИНСТРУКЦИИ ПО РАЗБОРКЕ И ХРАНЕНИЮ



СЛИВ

Чтобы осушить гидромассажную ванну, следуйте указаниям на рисунках. Рисунки предназначены исключительно для целей иллюстрации. Они могут не отображать конкретное изделие. Рисунки не отображают действительный масштаб.



СУШКА

- Чтобы высушить различные части гидромассажной ванны, следуйте рисункам. Рисунки предназначены исключительно для целей иллюстрации. Они могут не отображать конкретное изделие. Рисунки не отображают действительный масштаб.
- После слива гидромассажной ванны внутри насоса, камеры чаши, массажной системы и надувной крышки может остаться немного воды. Убедитесь, что все эти части гидромассажной ванны полностью высохли. Это необходимо для продления срока службы гидромассажной ванны и во избежание образования плесени.
- Вода внутри камеры чаши и надувной крышки – это конденсат влаги из воздуха, использованного для их надувания. Количество воды зависит от влажности в вашем регионе.



ЧИСТКА

Остатки чистящих средств и растворенные частицы твердых химикатов могут оседать на стенках гидромассажной ванны. Используйте мыло и воду для того, чтобы очистить стенки, и тщательно прополощите их. Не используйте жесткие щетки или абразивные чистящие средства.

ИНСТРУКЦИИ ПО РАЗБОРКЕ И ХРАНЕНИЮ



СДУВАНИЕ

- Чтобы сдуть гидромассажную ванну, следуйте указаниям на рисунках. Рисунки предназначены исключительно для целей иллюстрации. Они могут не отображать конкретное изделие. Рисунки не отображают действительный масштаб.
- Гидромассажная ванна имеет функцию сдувания для удаления полностью всего воздуха из воздушной камеры для облегчения ее складывания, упаковывания и хранения.

РЕМОНТ

При ремонте крышки или внутреннего пола:

Используйте предоставленную ремонтную заплату для ремонта разрывов или проколов.

- Очистите поврежденный участок и аккуратно отделите заплату от защитной пленки.
- Наклейте заплату на поврежденный участок.
- Подождите 30 секунд, затем накачивайте воздух.

При ремонте стенок или наружного пола:



Используйте прилагаемую ремонтную заплату и клей (не входит в комплект) для ремонта разрывов или проколов.

- Очистите и протрите насухо участок, нуждающийся в ремонте.
- Отрежьте заплату нужного размера. НЕ отделяйте заплату от защитной пленки.
- Покройте одну сторону вырезанной заплаты клеем (в комплект не входит). Убедитесь в том, что клей распределен равномерно. Через 30 секунд наложите заплату с клеем на поврежденный участок.
- Разгладьте все пузырьки воздуха и плотно прижмите в течение двух минут.
- Подождите 30 минут, затем накачивайте воздух.

ХРАНЕНИЕ

- Перед помещением гидромассажной ванны на хранение снимите с нее все принадлежности и убедитесь, что чаша, надувная крышка, насос и принадлежности полностью чистые и сухие. Если не просушить гидромассажную ванну полностью, может образоваться плесень и повредить чашу гидромассажной ванны во время хранения.
- Складывайте чашу гидромассажной ванны только в том случае, если температура воздуха превышает 15°C (59°F), чтобы она сохраняла эластичность.
- Храните гидромассажную ванну в сухом месте при умеренной температуре от 15°C (59°F) до 38°C (100°F).
- Мы настоятельно рекомендуем поместить чашу гидромассажной ванны и надувную крышку внутрь картонной коробки, чтобы лучше защитить материал в зимние месяцы.

ПОИСК И УСТРАНЕНИЕ НЕИСПРАВНОСТЕЙ

Неисправности	Возможные причины	Способы устранения
Насос перестал работать	Отсутствие электропитания.	Проверить источник питания.
	Цепь питания оборвана.	Для получения помощи посетите раздел поддержки на нашем веб-сайте www.bestwaycorp.com .
Насос не нагревает должным образом с крышкой	Температура настроена на слишком низкое значение.	Установите более высокую температуру для гидромассажной ванны (см. раздел «Эксплуатация насоса»).
	Загрязнен картридж фильтра.	Очистите/замените картридж фильтра (см. раздел «Чистка и замена картриджа фильтра»).
	Гидромассажная ванна плохо закрыта крышкой.	Правильно установите крышку.
Система массажа не работает	Воздушный насос перегревается.	Отключите насос от сети, подождите два часа, пока насос остынет, вставьте вилку в розетку и нажмите кнопку системы массажа.
	Массаж автоматически выключается через 30 минут.	Нажмите кнопку массажной системы для повторного запуска.
	Воздушный насос сломан.	Для получения помощи посетите раздел поддержки на нашем веб-сайте www.bestwaycorp.com .
Переходники насоса не находятся на одном уровне с переходниками гидромассажной ванны.	Материал изменит форму; это нормально.	Поднимите насос с помощью подставок из дерева или другого типа изоляционного материала, чтобы поднять переходники насоса на тот же уровень, что и переходники гидромассажной ванны.
Утечка воздуха в гидромассажной ванне	Гидромассажная ванна порвана или проколота.	Воспользуйтесь входящей в комплект ремонтной заплатой.
	Воздушный клапан закручен неплотно.	Покройте воздушный клапан мыльной водой и проверьте, нет ли утечки воздуха, — мыло будет пузыриться в месте утечки. При выявлении утечки воздуха затяните воздушный клапан, повернув его по часовой стрелке.
Вода загрязнена.	Недостаточное время фильтрации.	Увеличьте время фильтрации.
	Загрязнен картридж фильтра.	Очистите/замените картридж фильтра (см. раздел «Чистка и замена картриджа фильтра»).
	Неправильный уход за водой.	См. инструкции производителей химических средств.
Проверка PRCD прошла неудачно.	Неисправна гидромассажная ванна или УЗО/PRCD.	Для получения помощи посетите раздел поддержки на нашем веб-сайте www.bestwaycorp.com .
Панель управления не работает	Панель управления имеет автоблокировку, которая активируется после 5 минут бездействия; если значок замка подсвечен, панель управления заблокирована.	1. Чтобы разблокировать панель управления, нажмите и удерживайте кнопку  в течение 3 секунд. Если панель управления не разблокируется, перезапустите насос — отключите и снова подключите его к сети. 2. Если проблема не устранена, нажмите и удерживайте кнопку  в течение 2 секунд.
	Панель управления не включена.	Для получения помощи посетите раздел поддержки на нашем веб-сайте www.bestwaycorp.com .
Утечка воды из переходников между насосом и гидромассажной ванной	Внутри переходников насоса отсутствуют уплотнения.	Вставьте колпачки-заглушки в отверстия гидромассажной ванны, чтобы не вытекала вода, и отсоедините насос. Проверьте, чтобы уплотнения были на месте.

ПОИСК И УСТРАНЕНИЕ НЕИСПРАВНОСТЕЙ

Неисправности	Возможные причины	Способы устранения
Утечка воды из переходников между насосом и гидромассажной ванной	Уплотнения не находятся в правильном положении.	Если уплотнения не находятся в правильном положении, разъедините соединения и установите уплотнения в правильное положение.
	Уплотнения повреждены.	Если уплотнения повреждены, их необходимо заменить. Для получения помощи посетите раздел поддержки на нашем веб-сайте www.bestwaycorp.com .
	Переходники не затянуты должным образом	Если уплотнения находятся в правильном положении, тогда переходники не затянуты должным образом. Подсоедините насос к гидромассажной ванне, затяните переходники от руки и выньте колпачки-заглушки из отверстий гидромассажной ванны. Если все еще протекает, затяните адаптер до упора.
Массажная система HydroJet™ не работает	Кнопка светится, но вода не поступает из форсунок.	Термореле отключило питание из-за высокой температуры, достигнутой двигателем. Отключите нагреватель гидромассажной ванны примерно на 3 часа, подождите, пока снизится температура, а потом перезапустите функцию массажа HydroJet™. Если проблема не устранена, посетите раздел поддержки на нашем веб-сайте www.bestwaycorp.com .
	Массажная система HydroJet™ автоматически выключается через 1 час.	Снова перезапустите функцию массажа HydroJet™ и наслаждайтесь вашей гидромассажной ванной.

ТОЛЬКО ДЛЯ ГИДРОМАССАЖНЫХ ВАНН С ПОДДЕРЖКОЙ WI-FI



Неисправности	Возможные причины	Способы устранения
Не удалось подключиться к сети Wi-Fi	Насос подключен к неправильному диапазону частот.	Если роутер, к которому подключен ваш насос, двухдиапазонный, и в настоящее время не подключен к сети 2,4 ГГц, переключитесь на другой диапазон этого же роутера (2,4 ГГц), а затем повторите попытку подключения насоса. Сети 5 ГГц не поддерживаются.
	Насос гидромассажной ванны находится слишком далеко от маршрутизатора.	С помощью своего мобильного телефона проверьте, имеется ли полный сигнал Wi-Fi. Если же мощность сигнала на вашем телефоне слишком низкая, проверьте, где мощность сигнала Wi-Fi будет полной, и установите гидромассажную ванну в это место.
	Насос был подключен к сети Wi-Fi с неправильным именем.	Заново начните процедуру подключения и убедитесь, что имя сети введено правильно.
	Пароль Wi-Fi, использованный во время подключения, неправильный.	Заново начните процедуру подключения и убедитесь, что пароль правильный.
	Мощность сигнала Wi-Fi нестабильна.	1. Проверьте, должным ли образом работает роутер. 2. Подойдите к гидромассажной ванне и проверьте сигнал на своем телефоне. Если мощность сигнала нестабильна, проверьте состояние вашего маршрутизатора. Если же мощность полная, повторите процедуру подключения гидромассажной ванны к сети.
	Возле насоса гидромассажной ванны находится какое-то устройство или маршрутизатор, создающие помехи для сигнала.	Соединение с сетью Wi-Fi может прерываться под воздействием электромагнитных или иных помех. Держите устройство на удалении от других электронных устройств, которые могут создавать помехи.
	Ваш телефон не подключится к сети Wi-Fi во время регистрации.	Проверьте, не находится ли ваше мобильное устройство в режиме «В самолете». Убедитесь, что при подключении к сети Wi-Fi режим «В самолете» отключен.
	Проблема с приложением.	Обратитесь к разделу справки в приложении для просмотра исчерпывающих и обновленных советов по устранению неполадок. Для получения помощи посетите раздел поддержки на нашем веб-сайте www.bestwaycorp.com .

ПОИСК И УСТРАНЕНИЕ НЕИСПРАВНОСТЕЙ





СОСТОЯНИЕ СВЕТОДИОДНОГО ИНДИКАТОРА WI-FI

Состояние индикатора	Значение	Способы устранения
Индикатор медленно мигает	Ожидание соединения с маршрутизатором	Подключитесь к Wi-Fi с помощью телефона.
Индикатор горит	Соединение с маршрутизатором установлено.	Н/Д — уже подключен к Wi-Fi.
Индикатор быстро мигает	Потерян сигнал Wi-Fi.	Проверьте состояние маршрутизатора и повторите процедуру подключения гидромассажной ванны к сети.
Индикатор выключен	Индикатор поврежден / Проблема с модулем Wi-Fi.	Для получения помощи посетите раздел поддержки на нашем веб-сайте www.bestwaycorp.com .

КОДЫ ОШИБОК

Код ошибки	Возможные причины	Способы устранения
Датчики расхода воды работают без нажатия кнопки фильтрации или подогрева. 	Флажки датчиков расхода воды не вернулись в правильное положение.	Осторожно извлеките штепсельную вилку из розетки, ударьте по насосу сбоку, но не сильно, и снова вставьте вилку в розетку.
	Датчики расхода воды сломаны.	Для получения помощи посетите раздел поддержки на нашем веб-сайте www.bestwaycorp.com .
Датчики расхода воды не обнаруживают достаточного количества воды во время выполнения функций фильтрации и (или) нагрева. 	2 колпачка-заглушки все еще находятся внутри бассейна.	Перед нагревом снимите 2 колпачка-заглушки. Для получения дополнительной информации обратитесь к разделу «Сборка».
	Загрязнен картридж фильтра.	Извлеките фильтрующий блок из гидромассажной ванны и нажмите кнопку фильтрации или нагрева. Если аварийный сигнал не появится, очистите или замените картридж фильтра в насосе.
	Запустите систему фильтрации или подогрева и поставьте руку перед выпускной трубой внутри бассейна, чтобы проверить, вытекает ли вода. <ul style="list-style-type: none"> • Если вода не вытекает, это означает, что водяной насос сломан. • Если вода вытекает, но появляется аварийный сигнал, это означает, что датчики расхода воды неисправны. 	Для получения помощи посетите раздел поддержки на нашем веб-сайте www.bestwaycorp.com .
	Фильтр заблокирован.	<ol style="list-style-type: none"> 1. Очистите фильтр и проверьте его на предмет повреждений. Замените или установите старый на место, сообразно обстоятельствам. 2. Для получения помощи посетите раздел поддержки на нашем веб-сайте www.bestwaycorp.com.
Трубки в чаше согнуты или плохо пропускают воду.	Проверьте соединения гидромассажной ванны, чтобы определить, не согнуты ли трубки. Для получения помощи посетите раздел поддержки на нашем веб-сайте www.bestwaycorp.com .	
Сетки для улавливания засорений закупориваются при высокой жесткости воды за счет накопления на них известковых отложений.	<ol style="list-style-type: none"> 1. Опорожните гидромассажную ванну и вставьте садовый шланг в трубки, чтобы вымыть засорения. Чтобы быть уверенным в том, что все засорения вымыты, сделайте это снаружи и изнутри гидромассажной ванны. 2. Въевшиеся засорения удалите с помощью зубной щетки. 3. Для получения помощи посетите раздел поддержки на нашем веб-сайте www.bestwaycorp.com. 	

КОДЫ ОШИБОК

Код ошибки	Возможные причины	Способы устранения
<p>Датчики расхода воды не обнаруживают достаточного количества воды во время выполнения функций фильтрации и (или) нагрева.</p> 	<p>Шайбы изношены или повреждены.</p>	<ol style="list-style-type: none"> 1. Проверьте шайбы внутри соединений на предмет повреждений. Развинтите соединения и снимите шайбы для осмотра. 2. Для получения помощи посетите раздел поддержки на нашем веб-сайте www.bestwaycorp.com.
<p>Термометр насоса показывает температуру воды ниже 4°C (40°F).</p> 	<p>Температура воды ниже 4°C (40°F).</p>	<p>Гидромассажная ванна не рассчитана на работу при температуре воды ниже 4°C (40°F). Отсоедините насос от сети питания и перезапустите его, когда температура воды достигнет 6°C (42,8°F).</p>
	<p>Если температура воды выше 7°C (44,6°F), термометр насоса вышел из строя.</p>	<p>Для получения помощи посетите раздел поддержки на нашем веб-сайте www.bestwaycorp.com.</p>
<p>Термометр насоса показывает температуру воды выше 50°C (122°F).</p> 	<p>Температура воды выше 50°C (122°F).</p>	<p>Гидромассажная ванна не рассчитана на работу при температуре воды выше 40°C (104°F). Отключите насос от сети и перезапустите его, когда температура воды достигнет 38°C (100°F) или ниже.</p>
	<p>Температура окружающего воздуха выше 40°C (104°F) или гидромассажная ванна находилась под прямыми солнечными лучами продолжительное время.</p>	<p>Выньте вилку из розетки и отсоедините насос, затем слейте воду из гидромассажной ванны. Через 15 минут подсоедините насос, вставьте вилку в розетку и повторно запустите функцию нагрева. Если аварийный сигнал появится снова, рассмотрите возможность перемещения гидромассажной ванны в другое место, не находящееся под прямыми солнечными лучами.</p>
	<p>Если температура воды ниже 45 °C (113 °F), то термометр насоса поврежден.</p>	<p>Для получения помощи посетите раздел поддержки на нашем веб-сайте www.bestwaycorp.com.</p>
<p>Неполадки соединения термометра насоса.</p> 	<p>Возможно имеет место неисправность соединения между датчиком температуры и печатной платой.</p>	<p>Выньте вилку гидромассажной ванны из розетки, подождите 5 минут, а затем снова вставьте вилку в розетку и включите насос. Если аварийный сигнал появится снова, посетите раздел поддержки на нашем веб-сайте www.bestwaycorp.com.</p>
<p>Термометр насоса показывает температуру воды выше 52°C (125,6 °F).</p> 	<p>Температура воды выше 52°C (125,6°F).</p>	<p>Гидромассажная ванна не рассчитана на работу при температуре воды выше 40°C (104°F). Отключите насос от сети и перезапустите его, когда температура воды достигнет 38°C (100°F) или ниже.</p>
	<p>Температура окружающего воздуха выше 40°C (104°F) или гидромассажная ванна находилась под прямыми солнечными лучами продолжительное время.</p>	<p>Выньте вилку из розетки и отсоедините насос, затем слейте воду из гидромассажной ванны. Через 15 минут подсоедините насос, вставьте вилку в розетку и повторно запустите функцию нагрева. Если аварийный сигнал появится снова, рассмотрите возможность перемещения гидромассажной ванны в другое место, не находящееся под прямыми солнечными лучами.</p>
	<p>Если температура воды ниже 45 °C (113 °F), то термометр насоса поврежден.</p>	<p>Для получения помощи посетите раздел поддержки на нашем веб-сайте www.bestwaycorp.com.</p>

КОДЫ ОШИБОК

Код ошибки	Возможные причины	Способы устранения
<p>Протечка воды внутри насоса.</p> 	Система обнаружила протечку воды внутри насоса.	Для получения помощи посетите раздел поддержки на нашем веб-сайте www.bestwaycorp.com .
<p>Сбой подключения модуля Wi-Fi.</p> 	Модуль Wi-Fi поврежден.	Для получения помощи посетите раздел поддержки на нашем веб-сайте www.bestwaycorp.com . ПРИМЕЧАНИЕ. Нажмите любую кнопку, чтобы отключить аварийный сигнал и продолжить пользоваться гидромассажной ванной без подключения к Wi-Fi.
<p>В проводе заземления обнаружен электрический ток.</p> 	Какой-то прибор в вашем доме может иметь утечку тока.	Немедленно вызовите электрика, чтобы узнать, проходит ли ток через заземляющее соединение. Если проблема не будет устранена, то для безопасной эксплуатации гидромассажной ванны мы настоятельно рекомендуем вставить вилку гидромассажной ванны в розетку с независимым заземлением.
	Какая-то неисправность насоса.	Для получения помощи посетите раздел поддержки на нашем веб-сайте www.bestwaycorp.com .
<p>Неисправность соединения заземления.</p> 	Проблема с системой заземления настенной розетки, к которой подключена гидромассажная ванна.	Подключите насос гидромассажной ванны к другой розетке или вызовите электрика для проверки настенной розетки. Если проблема не будет устранена, мы предлагаем создать независимое заземление для этой настенной розетки.
	Какая-то неисправность насоса.	Для получения помощи посетите раздел поддержки на нашем веб-сайте www.bestwaycorp.com .

ГАРАНТИЙНЫЕ УСЛОВИЯ

Для получения поддержки и регистрации изделия посетите веб-сайт bestwaycorp.com/support.



LAY-Z-SPA®

INSTRUKCJA OBSŁUGI

SPIS TREŚCI

INFORMACJE NA TEMAT BEZPIECZEŃSTWA STR. 186

- Przed użyciem należy uważnie przeczytać ważne instrukcje bezpieczeństwa i ostrzeżenia oraz zachować niniejszą instrukcję do późniejszego wglądu. Nieprzestrzeżenie informacji dotyczących bezpieczeństwa może spowodować poważne obrażenia lub śmierć użytkowników.

OPIS PRODUKTU STR. 191

- Uważnie przeczytaj wszystkie informacje dotyczące produktu zawarte w niniejszej instrukcji, w tym specyfikację podgrzewacza. Podgrzewacz wanny z hydromasażem musi być używany z gniazdkiem o odpowiednim napięciu i wartości.

POTRZEBNE CZĘŚCI I NARZĘDZIA STR. 191

- Aby sprawdzić części zawarte w pudełku, zapoznaj się z listą części na opakowaniu. Sprawdź, czy elementy wyposażenia reprezentują model, który zamierzałeś kupić.
- W przypadku jakichkolwiek uszkodzonych lub brakujących części w momencie zakupu, odwiedź naszą stronę internetową bestwaycorp.com/support.

INSTRUKCJA MONTAŻU STR. 191

- Instrukcje instalacji można znaleźć na opakowaniu. Rysunki służą wyłącznie do celów ilustracyjnych. Mogą nie odzwierciedlać rzeczywistego produktu. Nie w skali.
- Bestway nie ponosi odpowiedzialności za jakiegokolwiek uszkodzenia wanny z hydromasażem spowodowane niewłaściwą obsługą lub nieprzestrzeganiem tych instrukcji.

INSTRUKCJE UŻYTKOWANIA STR. 193

- Aby zapoznać się z instrukcjami użytkowania, zapoznaj się z ilustracjami w niniejszej instrukcji. Rysunki służą wyłącznie celom ilustracyjnym. Mogą nie odzwierciedlać rzeczywistego produktu. Nie w skali.
- Bestway nie ponosi odpowiedzialności za jakiegokolwiek uszkodzenia wanny z hydromasażem spowodowane niewłaściwą obsługą lub nieprzestrzeganiem tych instrukcji.

INSTRUKCJE KONSERWACJI STR. 195

- Okładzina, pokrywa, wkład filtra, konserwacja wodna i chemiczna musi być wykonywana dla zdrowia wanny z hydromasażem. Nieprzestrzeżenie wytycznych zawartych w tej sekcji może narazić zdrowie Twoje i Twojej rodziny na ryzyko.

SPIS TREŚCI

INSTRUKCJE DEMONTAŻU I PRZECHOWYWANIA

STR. 196

- Upewnij się, że wanna z hydromasażem jest całkowicie czysta i sucha przed przechowywaniem. Jeśli wszystkie części nie są całkowicie suche, może pojawić się pleśń.
- Przechowywać w suchym miejscu o umiarkowanej temperaturze pomiędzy 15°C (59°F) i 38°C (100°F).

ROZWIĄZYWANIE PROBLEMÓW

STR. 198

- Aby uzyskać pomoc w przypadku problemów z wanną z hydromasażem, zapoznaj się z sekcją Rozwiązywanie problemów.

KODY BŁĘDÓW

STR. 200

- Aby uzyskać pomoc w przypadku problemów z wanną z hydromasażem, zapoznaj się z sekcją Kody błędów.

INFORMACJE DOTYCZĄCE GWARANCJI

STR. 202

- Aby uzyskać informacje na temat warunków gwarancji, odwiedź naszą stronę internetową www.bestwaycorp.com.

INFORMACJE NA TEMAT BEZPIECZEŃSTWA

PRZECZYTAJ I PRZESTRZEGAJ WSZYSTKICH INSTRUKCJI.

Przed instalacją i użytkowaniem spa należy uważnie przeczytać, zrozumieć i przestrzegać wszystkich informacji zawartych w niniejszej instrukcji obsługi. Te ostrzeżenia, instrukcje i wytyczne dotyczące bezpieczeństwa odnoszą się do niektórych typowych zagrożeń związanych z rekreacją w wodzie, ale nie mogą obejmować wszystkich zagrożeń i niebezpieczeństw we wszystkich przypadkach. Zawsze należy zachować ostrożność, zdrowy rozsądek i zdrowy osąd, gdy cieszysz się jakąkolwiek aktywnością w wodzie. Zachowaj te informacje do wykorzystania w przyszłości. Ponadto poniższe informacje mogą być dostarczone odpowiednio do typu spa. Przechowuj te instrukcje w bezpiecznym miejscu. Jeśli brakuje instrukcji, skontaktuj się z producentem lub wyszukaj ją na stronie internetowej www.bestwaycorp.com.

OSTRZEŻENIA – BEZPIECZEŃSTWO MONTAŻU

- Urządzenie musi być zasilane poprzez urządzenie prądu szczytkowego (RCD) gdzie znamionowy prąd roboczy nie przekracza 30 mA.
- Spa musi być zasilane z uziemionego źródła zasilania.
- Źródło zasilania na ścianie budynku powinno znajdować się w odległości większej niż 4 m (13.1 stopy) od basenu.
- Spa musi być podłączone do uziemionego gniazdka sieciowego z przewodem zasilającym z wtyczką i PRCD z prądem wyzwalającym 10mA.
- SPA może być podłączane wyłącznie bezpośrednio do uziemionego gniazdka stałego.
- Konieczne jest, aby wtyczka była dostępna po zainstalowaniu spa.
- Instalacje elektryczne powinny być zgodne z krajowymi przepisami dotyczącymi okablowania, w przypadku jakichkolwiek pytań skonsultuj się z wykwalifikowanym elektrykiem.
- Nie zakopuj przewodu. Usytuuj przewód tak aby unikać kontaktu z kosiarkami, nożycami do żywopłotu i innym sprzętem.

UWAGA: Aby uniknąć zagrożenia spowodowanego nieumyślnym zresetowaniem wyłącznika termicznego, urządzenie to nie może być zasilane przez zewnętrzne urządzenie przełączające, takie jak minutnik, ani podłączone do obwodu, który jest regularnie włączany i wyłączany przez urządzenie.

- Przeczytaj instrukcję przed użyciem i instalacją lub ponownym montażem urządzenia.

OSTRZEŻENIA - RYZYKO PORAŻENIA PRĄDEM

ABY UNIKNĄĆ PORAŻENIA PRĄDEM, NIE KORZYSTAJ ZE SPA, GDY SĄ GRZMOTY, BŁYSKAWICĘ LUB PADA DESZCZ.

INFORMACJE NA TEMAT BEZPIECZEŃSTWA

- Nie używaj przedłużacza do podłączenia urządzenia do zasilania elektrycznego; zapewnij odpowiednio zlokalizowane gniazdko.
- Nie podłączaj ani nie odłączaj urządzenia mokrymi dłońmi.
- Nigdy nie używaj żadnych urządzeń elektrycznych w spa lub gdy twoje ciało jest mokre. Nigdy nie umieszczaj żadnych urządzeń elektrycznych, takich jak lampa, telefon, radio lub telewizor, w odległości mniejszej niż 2 m (6.6 stopy) od spa.
- Zainstaluj co najmniej 2 m (6.6 stopy) od wszystkich metalowych powierzchni.
- Żadna część urządzenia nie może znajdować się nad spa podczas użytkowania.
- Części zawierające części pod napięciem, z wyjątkiem części zasilanych bezpiecznym niskim napięciem nieprzekraczającym 12 V, nie mogą być dostępne dla osoby przebywającej w spa; Części zawierające elementy elektryczne, z wyjątkiem urządzeń zdalnego sterowania, muszą być umieszczone lub zamocowane tak, aby nie mogły wpaść do spa.
- Dla bezpieczeństwa elektrycznego, PRCD jest wbudowany w przewód zasilający. W przypadku wykrycia upływu prądu większego niż 10mA urządzenie zadziała i odetnie zasilanie. W takich przypadkach, odłącz i natychmiast przestań korzystać ze spa. Nie naprawiaj produktu samodzielnie. Odwiedź naszą stronę internetową www.bestwaycorp.com, aby uzyskać niezbędne informacje.
- Jeśli przewód zasilający jest uszkodzony, aby uniknąć zagrożenia musi zostać wymieniony przez producenta, jego przedstawiciela serwisowego lub podobnie wykwalifikowaną osobę.
- Aby zmniejszyć ryzyko porażenia prądem, nie używaj przedłużacza do podłączenia urządzenia do zasilania elektrycznego; zapewnij odpowiednio zlokalizowane gniazdko.

OSTRZEŻENIA- ABY ZMNIJSZYĆ RYZYKO OBRAŻEŃ

- Woda w spa nigdy nie powinna przekraczać 40°C (104°F). Temperatura wody pomiędzy 38°C (100°F) i 40°C (104°F) jest uważana za bezpieczną i przyjemną dla zdrowej osoby dorosłej. Niższe temperatury wody są zalecane dla małych dzieci oraz gdy korzystasz ze spa przed dłużej niż 10 minut.
- Ponieważ nadmierna temperatura wody może spowodować uszkodzenie płodu we wczesnych miesiącach ciąży, kobiety w ciąży lub podejrzewające ciążę powinny ograniczyć temperaturę wody w spa do 38°C (100°F). Ogranicz użycie do 10 minut na raz.
- Jeśli woda wydaje się zbyt gorąca, przed wejściem do spa zmierz temperaturę wody dokładnym termometrem. Jeśli temperatura wody przekracza 45°C (113°F), nie używaj spa dopóki temperatura nie spadnie poniżej 40°C (104°F). W przypadku korzystania z termometru zewnętrznego temperatura wyświetlana na panelu sterowania i termometr zewnętrzny mogą się różnić. Różnica powinna wynosić około 3 stopni. Ta sytuacja jest normalna ze względu na różne miejsca, w którym oba przyrządy odczytują temperaturę.
- Używanie alkoholu, narkotyków lub leków przed lub w trakcie korzystania ze spa może doprowadzić do utraty przytomności z możliwością utonięcia.
- Osoby otyłe i osoby z historią chorób serca, niskim lub wysokim ciśnieniem krwi, problemami z układem krążenia lub cukrzycą powinny skonsultować się z lekarzem przed korzystaniem ze spa.
- Osoby stosujące leki powinny skonsultować się z lekarzem przed korzystaniem ze spa, niektóre leki mogą wywoływać senność, podczas gdy inne mogą wpływać na tętno, ciśnienie krwi i krążenie.
- Unikaj wkładania głowy pod wodę przez cały czas.
- Unikaj polykania wody ze spa.
- Należy wziąć pod uwagę, że komfortowy zakres temperatur podczas użytkowania może być niższy niż maksymalna bezpieczna temperatura.
- Nigdy nie używaj spa, jeśli rury wlotowe/wylotowe są uszkodzone lub ich brakuje. Nigdy nie próbuj wymieniać rur wlotowych/wylotowych. Odwiedź naszą stronę internetową www.bestwaycorp.com, aby uzyskać niezbędne informacje.
- Nigdy nie wlewaj wody o temperaturze wyższej niż 40°C (104°F) bezpośrednio do spa.
- Nie korzystaj ze spa samodzielnie.
- Osoby z chorobami zakaźnymi nie powinny korzystać ze spa.
- Nie korzystaj ze spa bezpośrednio po intensywnych ćwiczeniach.
- Natychmiast opuść spa, jeśli czujesz się niekomfortowo lub sennie.
- Zawsze wchodź i wychodź ze spa powoli i ostrożnie. Mokre powierzchnie są śliskie.
- Pompę należy przetestować przed każdym użyciem. Aby przetestować, postępuj zgodnie z instrukcjami pompy.
- Zawsze utrzymuj wtyczkę suchą, podłączanie z mokrą wtyczką jest zdecydowanie zabronione.
- Zawsze odłączaj urządzenie:

INFORMACJE NA TEMAT BEZPIECZEŃSTWA

- Przed czyszczeniem lub inną konserwacją.
- Zostawiając spa bez nadzoru w czasie urlopu.

• Nigdy nie noś soczewek kontaktowych w spa.

NIEBEZPIECZEŃSTWO - Ryzyko obrażeń. Złączki ssące w tym spa są dopasowane do określonego przepływu wody wytwarzanego przez pompę. Jeśli zajdzie potrzeba wymiany złączy ssących lub pompy, upewnij się, że prędkości przepływu są kompatybilne. Nigdy nie używaj spa, jeśli złączki ssące są uszkodzone lub ich brakuje. Nigdy nie wymieniaj złączy ssącej na wartość o jeden mniejszą niż natężenie przepływu oznaczone na oryginalnej złączce ssącej.

UWAGA: Po 3-5 latach użytkowania spa, w celu zapewnienia bezpieczeństwa i wydajności spa, główne elementy, takie jak podgrzewacz, silnik dmuchawy powietrza i zawory zwrotne, muszą zostać sprawdzone przez profesjonalnego elektryka. Jeśli elektryk zauważy nieprawidłowości podczas przeglądu, odwiedź naszą stronę internetową www.bestwaycorp.com, aby uzyskać niezbędne informacje.

OSTRZEŻENIA – BEZPIECZEŃSTWO OSÓB NIEPOTRAFIĄCYCH PŁYWAĆ

- Ciągły, aktywny i czujny nadzór nad osobami słabo pływającymi i osobami nieumiejącymi pływać musi być zapewniony przez kompetentną osobę dorosłą, wymagany przez cały czas, szczególnie w spa do ćwiczeń, pamiętając, że dzieci poniżej piątego roku życia są najbardziej narażone na utonięcie).
- Wyznacz kompetentną osobę dorosłą do nadzorowania spa za każdym razem, gdy jest używane.
- Osoby słabo umiejące pływać lub niepotrafiące pływać powinny nosić osobiste wyposażenie ochronne, szczególnie podczas korzystania ze spa do ćwiczeń.
- Gdy spa nie jest używane lub nie jest nadzorowane, należy usunąć wszystkie zabawki ze spa i jego otoczenia, aby nie przyciągać do niego dzieci.

OSTRZEŻENIA – URZĄDZENIA I WYPOSAŻENIE BEZPIECZEŃSTWA

- Należy użyć osłony bezpieczeństwa lub innego urządzenia zabezpieczającego lub zabezpieczyć wszystkie drzwi i okna (jeśli ma to zastosowanie), aby zapobiec nieuprawnionemu dostępowi do spa.
- Bariery, osłony, alarmy lub podobne urządzenia zabezpieczające są pomocne, ale nie zastępują ciągłego i kompetentnego nadzoru osoby dorosłej.
- Zaleca się przechowywanie sprzętu ratowniczego (np. bojki) przy spa (jeśli to konieczne).
- Trzymaj w pobliżu spa działający telefon i listę numerów alarmowych.
- Zaleca się skonsultowanie z ekspertami i/lub władzami lokalnymi w celu zastosowania lokalnych lub krajowych przepisów dotyczących ogrodzenia zabezpieczającego przed dziećmi, barier ochronnych, oświetlenia i innych wymogów bezpieczeństwa.

OSTRZEŻENIA – BEZPIECZNE KORZYSTANIE ZE SPA

- Zachęć wszystkich użytkowników, zwłaszcza dzieci, do nauki pływania.
- Naucz się podstawowych technik ratowniczych (resuscytacji krążeniowo-oddechowej) i regularnie odświeżaj tę wiedzę. Może ona pomóc w uratowaniu życia w nagłym wypadku.
- Poinstruuwaj wszystkich użytkowników spa, w tym dzieci, co należy zrobić w nagłych wypadkach.
- Nigdy nie nurkuj w płytkich akwenach. Może to prowadzić do poważnych obrażeń lub śmierci.
- Nie należy korzystać ze spa, zażywając alkoholu lub leków, które mogą osłabić zdolność kąpielącego się do bezpiecznego korzystania ze spa.
- Kiedy używasz pokrywy, zdejmij ją całkowicie z powierzchni wody przed wejściem do spa.
- Chroń użytkowników spa przed chorobami związanymi z wodą, doradzając im uzdatnienie wody i dbanie o higienę. Zapoznaj się z wytycznymi dotyczącymi uzdatniania wody w instrukcji obsługi.
- Przechowuj chemikalia poza zasięgiem dzieci.
- Użyj dołączonego oznakowania na spa lub w promieniu 2 metrów od spa w dobrze widocznym miejscu.
- Demontowalne drabinki, po zdjęciu, powinny być bezpiecznie przechowywane w miejscach, w których dzieci nie mogą się na nie wspiąć.
- To urządzenie może być używane przez dzieci w wieku od 8 lat oraz osoby o ograniczonych możliwościach fizycznych, sensorycznych lub umysłowych bądź bez braku doświadczenia i wiedzy, jeśli są nadzorowane lub poinstruowane w zakresie bezpiecznego użytkowania urządzenia i rozumieją związane z tym zagrożenia. Dzieci nie mogą bawić się urządzeniem. Czyszczenie i konserwacja nie mogą być przeprowadzane przez dzieci bez nadzoru.
- Woda przyciąga dzieci; zawsze zakładaj pokrywę spa po każdym użyciu.

NIEBEZPIECZEŃSTWO - Ryzyko przypadkowego utonięcia (zwłaszcza dzieci poniżej 5 roku życia).

Należy zachować ostrożność, aby uniemożliwić dzieciom nieupoważniony dostęp do spa. Osoba dorosła

INFORMACJE NA TEMAT BEZPIECZEŃSTWA

powinna zadbać o zabezpieczenie dostępu lub instalację urządzeń zabezpieczających do spa. Aby uniknąć wypadków podczas korzystania ze spa, upewnij się, że dzieci są pod stałym nadzorem dorosłych.

OSTRZEŻENIA - BEZPIECZNA KONSERWACJA WODY I STOSOWANIE ŚRODKÓW CHEMICZNYCH

- Nigdy nie dodawaj wody do chemikaliów. Zawsze dodawaj chemikalia do wody, aby uniknąć silnych oparów lub gwałtownych reakcji, które mogą spowodować rozpylenie niebezpiecznych chemikaliów.
- Informacje dotyczące czyszczenia, konserwacji i usuwania wody znajdują się w rozdziale „KONSERWACJA”.
- Nie używaj spa podczas konserwacji chemicznej.
- Wszelkie ręczne dozowanie chemikaliów nie powinno być wykonywane podczas przebywania kąpiących się w spa.
- W sprawie przepisów dotyczących wody związanych z zaopatrzeniem w wodę do napełniania spa należy skonsultować się z lokalnymi władzami.

OSTRZEŻENIA — BEZPIECZNA KONFIGURACJA I PRZECHOWYWANIE

- Zdecydowanie zalecamy, aby nie rozkładać i nie pompować spa, jeśli temperatura otoczenia jest niższa niż 15°C (59°F). Sugerujemy napompowanie spa w pomieszczeniu, a następnie dalsze ustawianie na zewnątrz. Jeśli temperatura zewnętrzna jest niższa niż 6°C (42,8°F), podgrzewacz spa musi być zawsze włączony. W tym trybie system Freeze Shield® może utrzymywać temperaturę wewnętrzną w zakresie od 6°C (42,8°F) do 10°C (50°F), aby zapobiec uszkodzeniom, takim jak zamarzanie wody w rurach lub systemie cyrkulacji.

UWAGA: Jeśli w spa pojawią się alarmy, system Freeze Shield® przestanie działać. Pamiętaj, aby sprawdzić stan swojego spa, jeśli temperatura zewnętrzna jest niższa niż 6°C (42,8°F). W przypadku długotrwałej nieobecności w domu, gdy istnieje ryzyko spadku temperatury poniżej 6°C (42,8°F), zdecydowanie zalecamy demontaż spa i przechowywanie go zgodnie z procedurą przechowywania.

- Nie pozostawiaj pustego spa przez dłuższy czas. Nie wystawiaj spa na bezpośrednie działanie promieni słonecznych przez dłuższy czas.
- Gdy urządzenie nie będzie używane przez dłuższy czas, na przykład w zimie, zestaw spa lub basen należy rozmontować i przechowywać w pomieszczeniu.
- Nie umieszczaj spa na śliskiej powierzchni i upewnij się, że powierzchnia jest wolna od ostrych przedmiotów przed montażem.
- Aby uniknąć uszkodzenia pompy, nie wolno używać spa, dopóki nie jest napełnione wodą.
- Ze względów bezpieczeństwa należy używać wyłącznie akcesoriów dostarczonych lub zatwierdzonych przez producenta spa.
- Informacje dotyczące montażu znajdują się w następnym akapicie instrukcji.
- Za każdym razem, gdy spa jest opróżniane, filtr należy wyczyścić (i spuścić wodę/osuszyć, jeśli ma to zastosowanie).
- Proszę sprawdzić sprzęt przed użyciem. Powiadom firmę Bestway używając adresu mailowego obsługi klienta podanego w niniejszej instrukcji o wszelkich uszkodzonych lub brakujących częściach w momencie zakupu. Sprawdź, czy elementy wyposażenia odpowiadają modelom, które zamierzałeś kupić.
- Ten produkt nie jest przeznaczony do użytku komercyjnego.
- Zawsze zakładaj pokrywy spa, aby zminimalizować straty ciepła podczas nagrzewania spa między użyciami (ale nie w trakcie jego używania). Upewnij się, że pokrywa jest ściśle dopasowana, zgodnie z instrukcjami, aby zmaksymalizować izolację. Zaleca się, aby pokrywa, gdy nie jest używana, była utrzymywana nad ziemią w celu zachowania jej czystości (zwłaszcza powierzchni w bezpośredniej bliskości wody w wannie). Pokrywa powinna być przechowywana w odpowiednim miejscu, aby nie mogła ulec uszkodzeniu lub spowodować uszkodzenia.
- Sprawdź ustaloną temperaturę wody i rozważ obniżenie jej na czas, kiedy spa nie będzie używane.
- W zależności od warunków zewnętrznych, rozważ całkowite wyłączenie podgrzewacza, jeśli nie korzystasz ze spa przez dłuższy czas (gdzie spa zapewnia tę opcję, ale nadal utrzymuje szczątkową dezynfekcję/wartości pH).
- Zaleca się użycie izolującej tkaniny jako podkładki pod spa, aby zminimalizować utratę ciepła przez dno spa.
- Utrzymuj filtry w czystości, aby zachować odpowiednie warunki pracy pompy i uniknąć niepotrzebnej wymiany i ponownego podgrzewania wody.
- Trzymaj spa z dala od miejsca odpoczynku, aby zminimalizować hałas.
- Nie kładź pokrywy na ziemi lub innej zabrudzonej powierzchni, jeśli akurat nie jest założona na spa.

INFORMACJE NA TEMAT BEZPIECZEŃSTWA

- Podczas korzystania ze spa pokrywę należy umieścić w czystym, suchym miejscu, w przeciwnym razie może zbierać brud i bakterie. Pokrywy nie należy kłaść na drewnianych stołach lub drewnianych tarasach ze względu na ryzyko bielienia drewna. Podnośnik pokrywy lub podobne urządzenie jest przydatne, aby zapewnić ustawienie pokrywy nad podłożem, nie dotykając go. W przypadku wypożyczenia spa zdecydowanie zaleca się podnośnik pokrywy.
- Zaleca się, aby poprosić wykwalifikowanego wykonawcę lub inżyniera budowlanego o sprawdzenie, czy materiał podporowy jest wystarczająco mocny, aby wytrzymać maksymalne obciążenie spa, wody w spa i kąpiących się. Przeczytaj informacje o wadze po wypełnieniu na opakowaniu.

OSTRZEŻENIA – TYLKO DLA SPA WYPOSAŻONYCH W WI-FI

- Częstotliwość pracy nadajnika Wi-Fi: 2412~2472MHz
- Maksymalna moc wyjściowa nadajnika Wi-Fi: 18dBm
- Częstotliwość pracy nadajnika Bluetooth LE: 2402~2480MHz
- Maksymalna moc wyjściowa nadajnika Bluetooth LE: 8dBm

ZACHOWAJ INSTRUKCJĘ

UTYLIZACJA



Zużytych produktów elektrycznych nie należy wyrzucać razem z odpadami domowymi. Sprzęt elektryczny i elektroniczny zawiera substancje, które w przypadku braku właściwego recyklingu mogą być groźne dla ludzkiego zdrowia i środowiska. Zużyty produkt oddaj do miejsca zajmującego się recyklingiem. Skontaktuj się z lokalnymi władzami lub sprzedawcą w celu uzyskania porady na temat recyklingu.

INSTRUKCJA BEZPIECZEŃSTWA TECHNICZNEGO PRCD

- Przed włożeniem wtyczki do gniazdka elektrycznego upewnij się, że natężenie prądu w gniazdku jest odpowiednie dla pompy.
- Spa jest urządzeniem elektrycznym klasy I i musi być podłączone bezpośrednio do uziemionego gniazdka. Zaleca się używanie wyłącznie gniazdka, które jest odporne na wilgoć i zdolne do obciążenia o dużej mocy. Regularnie sprawdzaj wtyczkę i gniazdko pod kątem oznak uszkodzeń przed użyciem spa – nie używaj spa, jeśli wtyczka lub gniazdko są uszkodzone. Jeśli nie masz pewności co do jakości zasilania elektrycznego, przed użyciem skonsultuj się z wykwalifikowanym elektrykiem.
- Wtyczka PRCD musi być testowana przed każdym użyciem, aby uniknąć ryzyka porażenia prądem.
- Nie używaj pompy, jeśli ten test zakończy się niepowodzeniem. Aby uzyskać pomoc, odwiedź sekcję pomocy na naszej stronie internetowej, www.bestwaycorp.com.

ZACISK WYRÓWNAWCZY POTENCJAŁÓW PODGRZEWACZA SPA

- Zaleca się zlecić wykwalifikowanemu elektrykowi podłączenie pompy spa do zacisku wyrównawczego za pomocą litego przewodu miedzianego o przekroju co najmniej 2,5 mm².

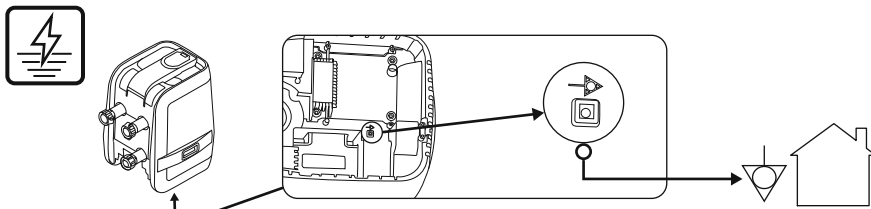

OPIS PRODUKTU

SPECYFIKACJA PODGRZEWACZA WANNY Z HYDROMASAŻEM

Moc
220-240V AC, 50Hz, 2150W

POTRZEBNE CZĘŚCI I NARZĘDZIA

Porównaj części w pudełku z częściami wymienionymi na opakowaniu. Sprawdź, czy elementy wyposażenia odpowiadają modelowi, który zamierzałeś kupić. Jeśli w momencie zakupu jakiegokolwiek części są uszkodzone lub ich brakuje, odwiedź naszą stronę internetową bestwaycorp.com/support.

INSTRUKCJA MONTAŻU

PRZEGLĄD

WYBÓR WŁAŚCIWEJ LOKALIZACJI:

Wybrane miejsce, w którym zostanie zainstalowana wanna z hydromasażem, musi spełniać następujące warunki:

- Ze względu na łączny ciężar wody wewnątrz wanny z hydromasażem i użytkowników, wybrana powierzchnia musi być w stanie równomiernie utrzymać całkowity ciężar przez cały czas instalacji wanny z hydromasażem.
- Wybrana lokalizacja nie może być większa niż długość przewodu wanny z hydromasażem od gniazdka ściennego. Wtyczka wanny z hydromasażem musi być podłączona bezpośrednio do gniazdka ściennego.
- Zarówno w przypadku instalacji wewnętrznych, jak i zewnętrznych musi być obecny odpowiedni drenaż.
- Powierzchnia musi być płaska i gładka. Jeśli powierzchnia jest nachylona lub nierówna, może to spowodować niezrównoważone obciążenie konstrukcji wanny z hydromasażem. Może to spowodować uszkodzenie punktów łączenia.
- Powierzchnia musi być wolna od wszelkiego rodzaju przedmiotów. Ze względu na ciężar wody każdy przedmiot pod wanną z hydromasażem może uszkodzić lub przebić dno wanny z hydromasażem.
- W wybranej lokalizacji nie mogą znajdować się linie energetyczne ani drzewa tuż nad basenem. Upewnij się, że lokalizacja nie zawiera żadnych podziemnych rur, przewodów ani kabli.
- Wybrana lokalizacja musi znajdować się daleko od wejścia do domu. Nie umieszczaj żadnego sprzętu ani innych mebli wokół wanny z hydromasażem. Woda, która wydostaje się z wanny z hydromasażem podczas użytkowania lub z powodu awarii produktu, może uszkodzić meble otaczające wannę z hydromasażem.
- Nie montuj wanny z hydromasażem na dywanie lub innych materiałach podłogowych (np. nieobrobionym korku, drewnie lub innych porowatych materiałach), które mogą zawierać wilgoć i bakterie lub na które mogą mieć wpływ chemikalia do uzdatniania wody stosowane w wannie z hydromasażem.
- Aby uzyskać informacje na temat przepisów dotyczących instalacji, należy skontaktować się z władzami lokalnymi.

Sugerowane nawierzchnie: trawa, ziemia, beton i wszystkie inne nawierzchnie, które spełniają powyższe warunki ustawienia.

Powierzchnie, których należy unikać: błoto, piasek, żwir, weranda, balkon, podjazd, platforma, miękką/luźna gleba lub inna powierzchnia, która nie spełnia powyższych warunków ustawienia.

TYLKO W PRZYPADKU WANIEI Z HYDROMASAŻEM Z WI-FI:

Aby wybrać odpowiednią lokalizację wanny z hydromasażem sterowanej przez aplikację, przeczytaj instrukcję wanny z hydromasażem z Wi-Fi dołączonej do opakowania oraz niniejszą instrukcję.

INSTALACJA WEWNĘTRZ:

Pamiętaj o tych specjalnych wymaganiach, jeśli instalujesz wannę z hydromasażem w pomieszczeniu.

- Wilgoć jest naturalnym skutkiem ubocznym korzystania z wanny z hydromasażem, który może spowodować uszkodzenie mienia bez odpowiednich środków ostrożności.
- Określ wpływ wilgoci na odsłonięte drewno, materiały konstrukcyjne lub otaczające obiekty w proponowanej lokalizacji.
- Aby zminimalizować te efekty w pomieszczeniach, zapewnij dużą wentylację w wybranym obszarze.

INSTRUKCJA MONTAŻU

Przed użyciem skonsultuj się z ekspertem, aby upewnić się, że obszar instalacji jest odpowiednio wentylowany.

- Aby uniknąć uszkodzenia domu lub mienia, wannę z hydromasażem należy instalować wyłącznie w miejscu z odpowiednim systemem odwadniającym. Woda może wypływać z wanny z hydromasażem podczas napełniania, opróżniania lub podczas użytkowania.

INSTALACJA NA ZEWNĄTRZ:

Pamiętaj o tych specjalnych wymaganiach, jeśli instalujesz wannę z hydromasażem na zewnątrz.

- Wybrana powierzchnia musi być wolna od ostrych roślin i chwastów. Niektóre rodzaje ostrej roślinności mogą przebić okładzinę i spowodować wycieki wody lub powietrza. Trawa lub inna roślinność, która może powodować powstawanie nieprzyjemnego zapachu lub szlamu, musi zostać usunięta z wybranego miejsca.
- W wybranej lokalizacji nie mogą znajdować się linie energetyczne ani drzewa tuż nad basenem. Upewnij się, że lokalizacja nie zawiera żadnych podziemnych rur, przewodów ani kabli.
- Nie wystawiaj powierzchni wanny z hydromasażem na bezpośrednie działanie promieni słonecznych przez dłuższy czas. Zalecamy ochronę wanny z hydromasażem przed bezpośrednim działaniem promieni słonecznych za pomocą pokrywy, gdy nie jest używana.
- Skonsultuj się z lokalnym profesjonalnym instalatorem w sprawie warunków środowiskowych, takich jak wody gruntowe i ryzyko mrozu.

Postępuj zgodnie z powyższymi ważnymi wymaganiami, aby wybrać odpowiednią powierzchnię i miejsce do ustawienia wanny z hydromasażem.

UWAGA: Jeśli części ulegną uszkodzeniu, ponieważ powierzchnia konfiguracji i lokalizacja nie są zgodne z niniejszą instrukcją, nie zostanie to uznane za wadę producenta i spowoduje unieważnienie gwarancji i wszelkich roszczeń serwisowych. Obowiązkiem właściciela jest upewnienie się, że wybrane miejsce spełnia wymagania przez cały czas.

INSTRUKCJE INSTALACJI

Aby uzyskać instrukcje instalacji, zeskanuj kod QR wydrukowany na okładce lub postępuj zgodnie z rysunkami wydrukowanymi na górze opakowania. Rysunki służą wyłącznie do celów ilustracyjnych. Mogą nie odzwierciedlać rzeczywistego produktu. Nie w skali.

- Nie używaj przedłużacza ani adaptera z wieloma wtyczkami z podgrzewaczem wanny, jest to niebezpieczne i może spowodować przegrzanie wtyczki, potencjalnie uszkadzając sprzęt i otaczające przedmioty.
- Umieść wannę z hydromasażem z dala od miejsca odpoczynku, aby zminimalizować zakłócenia hałasem.
- Zachowaj co najmniej 1 m (3 stopy 3 cale) wolnej przestrzeni wokół wanny z hydromasażem.
- Nie używaj słonej wody do napełniania basenu. Wysokie stężenie soli może spowodować korozję wewnętrznych elementów metalowych.
- System filtracji wanny z hydromasażem jest przeznaczony do użytku wyłącznie z wkładem filtrującym. Każdy inny element dodany do zestawu filtrów może spowodować uszkodzenie systemu filtracji. Nie będzie to objęte gwarancją.

UWAGA: Przed rozłożeniem wanny z hydromasażem rozłóż okładzinę na słońcu, aby zmiękczyć materiał i ułatwić jego ustawienie.

INFORMACJA ODNOŚNIE POMPOWANIA

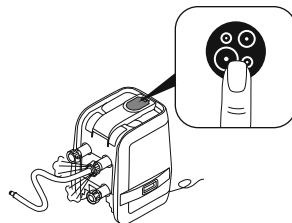

- Podczas pompowania zauważysz, że powietrze zostanie wypuszczone z obszaru, w którym wąż powietrzny łączy się z pompą. To normalne.
- Nie zakrywaj otworów w podstawie węża do pompowania, wąż do pompowania jest przeznaczony do napompowania wanny z hydromasażem do odpowiedniego ciśnienia. Spowoduje to nadmierne napompowanie okładziny i uszkodzenie konstrukcji.
- Nie używaj sprężarki powietrza do pompowania wanny z hydromasażem.
- Nie ciągnij wanny z hydromasażem po nierównym podłożu, może to spowodować uszkodzenie okładziny.
- Napompuj wannę z hydromasażem, gdy temperatura otoczenia na zewnątrz przekracza 15°C (59°F).



INSTRUKCJE UŻYTKOWANIA

PANEL STEROWANIA



PRZYCIISK ON/OFF: Po aktywacji RCD/PRCD naciśnij i przytrzymaj przycisk  przez 2 sekundy. Przycisk  zaświeci się na zielono i będzie można teraz korzystać z panelu sterowania. Naciśnij i przytrzymaj przycisk  przez 2 sekundy, aby wyłączyć wszystkie aktywowane funkcje.



PRZEŁĄCZANIE CELSIUS/FAHRENHEIT: Temperatura może być wyświetlana w stopniach Fahrenheita lub Celsjusza.



PRZYCIISK BLOKADY/ODBLOKOWANIA: Aby zablokować lub odblokować pompę, naciśnij ten przycisk przez 2 sekundy. Pompa ma również 5-minutową automatyczną blokadę, kontrolka się zaświeci.





PRZYCIISK TIMERA OSZCZĘDZANIA ENERGII: Pomaga uniknąć marnowania energii, ustawiając czas i czas trwania cyklu podgrzewania wanny z hydromasażem. Wykonaj następujące czynności, aby aktywować funkcję OSZCZĘDZANIA ENERGII:



Naciśnij przycisk , a dioda LED  zacznie migać.



Naciśnij przycisk  lub  aby ustawić czas nagrzewania (1-999 godzin).

Naciśnij przycisk  ponownie, aby potwierdzić czas podgrzewania.

Po ustawieniu czasu podgrzewania dioda LED zaczyna migać .

Naciśnij przycisk  lub  aby ustawić timer (0-999 godzin). Jest to czas przed aktywacją funkcji podgrzewania. Jeśli timer jest ustawiony na 0 godzin, system grzewczy włączy się natychmiast.

Naciśnij przycisk  ponownie lub po prostu nie dotykaj niczego przez 10 sekund, aby potwierdzić ustawienie. Dioda LED  zaświeci się i rozpocznie się timer aktywacji funkcji grzania. Na ekranie naprzemiennie pojawi się aktualna temperatura i czas.



Aby zmodyfikować ustawienia timera, naciśnij przycisk  i użyj przycisku  lub  do regulacji.



Aby anulować ustawienia, przytrzymaj przycisk  przez 2 sekundy.

Gdy funkcja OSZCZĘDZANIE ENERGII jest aktywna, można korzystać ze wszystkich innych funkcji panelu sterowania (masaż, filtracja) z wyjątkiem funkcji podgrzewania.

Funkcja OSZCZĘDZANIA ENERGII nie jest funkcją automatyczną. Po jednym pełnym cyklu (timer i czas grzania) funkcję tę należy ponownie ustawić.



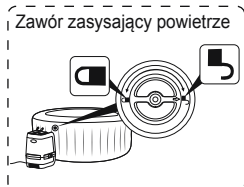

PRZYCIISK PODGRZEWANIA: Naciśnij przycisk , aby aktywować system grzewczy. Gdy lampka przycisku  świeci na czerwono, system grzewczy jest aktywowany. Gdy światło świeci na zielono, woda osiągnęła ustaloną temperaturę.

Po uruchomieniu systemu ogrzewania system filtracji uruchomi się automatycznie, a przycisk  się włączy; obróć zawór zasysający powietrza do pozycji zablokowanej . Po wyłączeniu instalacji grzewczej, instalacja filtracyjna będzie nadal działać.





INSTRUKCJE UŻYTKOWANIA





PRZYCISKI REGULACJI TEMPERATURY: Naciśnięcie przycisków  lub  aktywuje wyświetlacz, który będzie migać, pokazując ustawioną temperaturę przez 3 sekundy. Następnie pokaże rzeczywistą temperaturę wody. Dostosuj ustawioną temperaturę za pomocą przycisku



 lub .
Domyślna ustawiona temperatura to 35°C (95°F).
Regulacja temperatury wynosi od 20°C (68°F) do 40°C (104°F).



PRZYCISK SYSTEMU MASAŻU HYDROJET™: Naciśnij przycisk , aby włączyć funkcję masażu HydroJet™. Po włączeniu podświetlenie przycisku  zmienia kolor na czerwony. Obróć zawór zasysania powietrza do pozycji odblokowanej , aby uzyskać maksymalną moc. System wyłączy się automatycznie po 1 godzinie. Nie uruchamiaj systemu masażu HydroJet™ bez wody.





PRZYCISK SYSTEMU MASAŻU: Naciśnij przycisk , aby aktywować system masażu, który ma 30-minutową funkcję automatycznego wyłączenia. Kontrolka przycisku zmienia kolor na czerwony po aktywacji.

Gdy pokrywa jest założona nie uruchamiaj systemu masażu. Powietrze może gromadzić się wewnątrz wanny z hydromasażem i powodować nieodwracalne uszkodzenie pokrywy. System ogrzewania i masażu można aktywować w tym samym czasie.

2-STOPNIOWA REGULACJA MASAŻU: Naciśnij raz, aby wykonać masaż z pełną mocą (L1). Naciśnij ponownie, aby wykonać masaż o mniejszej mocy (L2). Naciśnij go po raz trzeci, aby wyłączyć funkcję masażu.

Podczas pompowania okładziny do wanny z hydromasażem upewnij się, że funkcja masażu działa z pełną mocą.



PRZYCISK FILTRACJI WODY: Przycisk  włącza i wyłącza pompę filtrującą. Przycisk  świeci na czerwono po aktywacji.



AKTYWACJA WI-FI: Aby uzyskać instrukcje obsługi Wi-Fi i aplikacji na smartfony, przeczytaj ulotkę z instrukcją Wi-Fi wanny z hydromasażem dołączoną do opakowania.

SPRAWNOŚĆ PODGRZEWACZA WODY MOŻE ULEC ZMIANIE W PONIŻSZYCH WARUNKACH:

- Gdy temperatura zewnętrzna jest niższa niż 15°C (59°F).
- Jeśli pokrywa jest zdjeta lub nie znajduje się we właściwej pozycji. Zawsze trzymaj pokrywę na wannie z hydromasażem, gdy się nagrzewa lub nie jest używana; Minimalizuj te straty ciepła, jednocześnie zapobiegając zanieczyszczeniu wody przez kurz.
- Temperatura wody pokazana na wyświetlaczu może być nieprawidłowa, jeśli system filtracji nie jest aktywowany. Aby odczytać prawidłową temperaturę wody na wyświetlaczu, uruchom system filtracji na co najmniej minutę.
- Temperatura wody pokazywana przez termometr zewnętrzny może różnić się od temperatury wyświetlanej na panelu wanny z hydromasażem nawet o około 3°C (37.4°F).

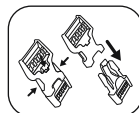

INSTRUKCJE UŻYTKOWANIA ZIMĄ

Ważne jest, aby przestrzegać tych wskazówek, jeśli ustawiasz wannę z hydromasażem zimą. Zapobiegnie to uszkodzeniu podgrzewacza wanny z hydromasażem i materiału okładziny, drastycznie wydłużając żywotność produktu.



FREEZE SHIELD®

- Jeśli temperatura zewnętrzna jest niższa niż 15°C (59°F), rozłóż i napompuj wannę z hydromasażem w pomieszczeniu za pomocą pompy do wanny z hydromasażem, aby uniknąć uszkodzenia okładziny. Dzięki temu okładzina wanny z hydromasażem będzie bardziej elastyczna i łatwiejsza do ustawienia.
- Kontynuuj konfigurację na zewnątrz, umieszczając okładzinę wanny z hydromasażem w wybranym miejscu, a następnie podłącz pompę wanny z hydromasażem i napełnij wodą. Temperatura wody używanej do napełniania wanny z hydromasażem musi przekraczać 6°C (42.8°F), w przeciwnym razie po uruchomieniu podgrzewacza wanny z hydromasażem pojawi się alarm E03.
- Jeśli system Freeze Shield® nie działa, na ekranie wyświetlacza pojawią się alarmy. Pamiętaj, aby stale sprawdzać stan wanny z hydromasażem jeśli temperatura zewnętrzna jest niższa niż 6°C (42.8°F). Jeśli wybierasz się na wakacje lub będziesz nieobecny przez dłuższy czas bądź istnieje ryzyko spadku temperatury poniżej 6°C (42.8°F), zdecydowanie zalecamy demontaż wanny z hydromasażem i przechowywanie jej zgodnie z instrukcją demontażu i przechowywania.
- Za wszelkie uszkodzenia spowodowane korzystaniem z wanny z hydromasażem w takich warunkach odpowiada klient. Nie używaj wanny z hydromasażem, gdy temperatura zewnętrzna osiągnie -10°C (14°F); postępuj zgodnie z instrukcjami demontażu i przechowywania, aby uzyskać prawidłowe procedury.

INSTRUKCJE UŻYTKOWANIA

CZASY PODGRZEWANIA

Aby woda osiągnęła 40°C (104°F), wymagany czas zależy od początkowej temperatury wody i temperatury zewnętrznej. Poniższe dane mają wyłącznie charakter poglądowy.

Aby wyświetlić aktualną temperaturę wody, uruchom system filtracji na co najmniej minutę.

Temperatura zewnętrzna	Temperatura wody	Ustawiona temperatura	Czas podgrzewania
10°C (50°F)	10°C (50°F)	40°C (104°F)	16-24 godziny
15°C (59°F)	15°C (59°F)	40°C (104°F)	12-20 godziny
20°C (68°F)	20°C (68°F)	40°C (104°F)	10-18 godziny
25°C (77°F)	25°C (77°F)	40°C (104°F)	8-12 godziny
30°C (86°F)	30°C (86°F)	40°C (104°F)	5-8 godziny

INSTRUKCJE KONSERWACJI

Upewnij się, że pompa jest odłączona przed przystąpieniem do konserwacji wanny z hydromasażem.

OKŁADZINA

- To normalne, że okładzina wanny z hydromasażem wygląda tak, jakby traciła powietrze z powodu zmian temperatury otoczenia, które mogą zmienić wewnętrzne ciśnienie powietrza w okładzinie. Postępuj zgodnie z instrukcją montażu i w razie potrzeby dopompuj aby osiągnąć odpowiednie ciśnienie.
- Podczas odłączania pompy od okładziny, aby uniknąć wydostawania się wody z rur, należy zablokować rurę, przykręcając nakrętkę i instalując korki na sitach przeciwgruzowych.

POKRYWA

- Wewnętrzną i zewnętrzną stronę pokrywy należy okresowo czyścić delikatnym detergentem do materiału PVC.

WKŁAD FILTRA

- Aby zoptymalizować wydajność systemu filtracji, codziennie sprawdzaj i czyść wkład filtra.
- Zalecamy wymianę wkładu filtra co tydzień lub wymianę, jeśli po umyciu wkład filtra pozostaje zabrudzony i odbarwiony.

WODA

Wiele zanieczyszczeń osadza się poniżej linii wody. Zanieczyszczenia te mogą powodować rozwój bakterii, glonów lub grzybów. Po pewnym czasie na dostępnych powierzchniach poniżej linii wody mogą powstać uporczywe plamy lub biofilmy. Zaleca się czyszczenie wanny z hydromasażem tak regularnie, jak to konieczne.

- Aby utrzymać wodę w czystości, codziennie uruchamiaj system filtracji i wykonuj konserwację chemiczną. System filtracji eliminuje zanieczyszczenia w wodzie, a konserwacja chemiczna odkaża wodę.

UWAGA: Podczas wykonywania konserwacji chemicznej należy używać dozownika chemikaliów wyłącznie z tabletkami (nie używać granulek). Nie wrzucaj produktów chemicznych (tabletek, granulek lub płynów) bezpośrednio do wody; chemikalia osiadną na dnie wanny z hydromasażem, uszkadzając materiał i odbarwiając PVC.

- Jakość wody będzie bezpośrednio związana z częstotliwością użytkowania, liczbą użytkowników i ogólną konserwacją wanny z hydromasażem. Wodę należy wymieniać co 3 dni, jeśli nie jest wykonywana konserwacja chemiczna. Zdecydowanie zaleca się używanie wody z kranu do napełniania wanny z hydromasażem, aby zminimalizować wpływ niepożądanych zanieczyszczeń, takich jak minerały.
- Zalecamy wzięcie prysznica przed skorzystaniem z wanny z hydromasażem, produkty kosmetyczne, balsamy i inne pozostałości na skórze mogą szybko pogorszyć jakość wody.

INSTRUKCJE KONSERWACJI

Tabletki chemiczne (brak w zestawie):

- Wyjmij dozownik chemikaliów z wanny z hydromasażem, gdy jest używana.
- Po wykonaniu konserwacji chemicznej i przed użyciem wanny z hydromasażem użyj zestawu testowego (brak w zestawie), aby przetestować skład chemiczny wody. Zalecamy utrzymanie równowagi chemicznej wody w następujący sposób:

pH	Całkowita zasadowość	Wolny chlor
7,4-7,6	80-120ppm	2-4ppm

- Uszkodzenia wanny z hydromasażem wynikające z niewłaściwego użycia środków chemicznych i niewłaściwej konserwacji wody nie są objęte gwarancją.
- Chemikalia basenowe są potencjalnie toksyczne i należy się z nimi obchodzić ostrożnie. Opary chemiczne oraz nieprawidłowe oznakowanie i przechowywanie pojemników na chemikalia stwarzają poważne zagrożenie dla zdrowia.
- Aby uzyskać więcej informacji na temat używania chemikaliów, skonsultuj się z lokalnym sprzedawcą basenów lub chemikaliów. Zwróć szczególną uwagę na instrukcje producenta chemikaliów.
- Nadmierne użycie środków chemicznych spowoduje uszkodzenie wanny z hydromasażem, w tym między innymi odbarwienie nadruku, uszkodzenie punktów łączenia w materiale i pogorszenie stanu okładziny.

INSTRUKCJE DEMONTAŻU I PRZECHOWYWANIA



SPUSZCZANIE WODY

Aby opróżnić wannę z hydromasażem, postępuj zgodnie z rysunkami. Rysunki służą wyłącznie do celów ilustracyjnych. Mogą nie odzwierciedlać rzeczywistego produktu. Nie w skali.



SUSZENIE

- Aby wysuszyć różne części wanny z hydromasażem, postępuj zgodnie z rysunkami. Rysunki służą wyłącznie do celów ilustracyjnych. Mogą nie odzwierciedlać rzeczywistego produktu. Nie w skali.
- Po opróżnieniu wanny z hydromasażem w pompie, okładzinie, łańcuchu masującym i nadmuchiwaney pokrywie może pozostać trochę wody. Upewnij się, że wszystkie te części wanny z hydromasażem są całkowicie suche. Jest to niezbędne, aby przedłużyć żywotność wanny z hydromasażem i uniknąć pleśni.
- Woda wewnątrz komory okładziny i nadmuchiwaney pokrywy pochodzi z wilgoci w powietrzu używanym do ich pompowania. Ilość wody będzie się różnić w zależności od wilgotności w Twojej okolicy.



CZYSZCZENIE

Pozostałości detergentu i rozpuszczone ciała stałe z kostiumów kąpielowych i chemikaliów mogą gromadzić się na ścianach wanny z hydromasażem. Użyj mydła i wody do czyszczenia ścian oraz dokładnie spłucz. Nie używaj twardych szczotek ani ściernych środków czyszczących.

INSTRUKCJE DEMONTAŻU I PRZECHOWYWANIA



SPUSZCZANIE POWIETRZA

- Aby spuścić powietrze z wanny z hydromasażem, postępuj zgodnie z rysunkami. Rysunki służą wyłącznie do celów ilustracyjnych. Mogą nie odzwierciedlać rzeczywistego produktu. Nie w skali.
- Wanna z hydromasażem jest wyposażona w funkcję spuszczenia powietrza, która usuwa całe powietrze z wnętrza komory, aby ułatwić pakowanie i przechowywanie.

NAPRAWA

Podczas naprawy pokrywy lub wewnętrznego dna:

Użyj dołączonej łatki naprawczej i kleju (brak w zestawie), aby naprawić rozdarcia lub przebicia.

- Oczyszć i osusz miejsce do naprawy.
- Przyklej łatkę na uszkodzonym obszarze.
- Odczekaj 30 sekund przed ponownym napompowaniem.

Podczas naprawy ścian lub zewnętrznego dna:



Użyj dostarczonej łatki naprawczej i kleju (brak w zestawie), aby naprawić rozdarcia lub przebicia.

- Oczyszć i osusz miejsce do naprawy.
- Przytnij dostarczoną łatkę do odpowiedniego rozmiaru. NIE odklejaj łatki.
- Użyj kleju (brak w zestawie), aby pokryć jedną stronę nowo wyciętej łaty. Upewnij się, że klej jest równomiernie rozprowadzony. Odczekaj 30 sekund, a następnie umieść łatkę z klejem na uszkodzonym obszarze.
- Wyglądź wszelkie uwięzione pęcherzyki powietrza i mocno dociskaj przez dwie minuty.
- Odczekaj 30 minut przed ponownym napompowaniem.

PRZECHOWYWANIE

- Usuń wszystkie akcesoria i upewnij się, że okładzina wanny z hydromasażem, nadmuchiwana pokrywa, pompa i akcesoria są całkowicie czyste i suche przed przechowywaniem. Jeśli wanna z hydromasażem nie jest całkowicie sucha, w okresie przechowywania może powstać pleśń i uszkodzić okładzinę wanny z hydromasażem.
- Zwiń okładzinę wanny z hydromasażem tylko wtedy, gdy temperatura otoczenia przekracza 15°C (59°F), aby zapewnić elastyczność.
- Przechowuj wannę z hydromasażem w suchym miejscu o umiarkowanej temperaturze pomiędzy 15°C (59°F) a 38°C (100°F).
- Zdecydowanie zalecamy umieszczenie okładziny do wanny z hydromasażem i pompowanej pokrywy w kartonowym pudełku, aby lepiej chronić materiał w miesiącach zimowych.

ROZWIĄZYWANIE PROBLEMÓW

Problemy	Prawdopodobne przyczyny	Rozwiązania
Pompa przestała działać	Brak zasilania.	Sprawdź źródło zasilania.
	Obwód zasilania jest uszkodzony.	Aby uzyskać pomoc, odwiedź sekcję pomocy na naszej stronie internetowej www.bestwaycorp.com .
Pompa nie nagrzewa się prawidłowo z pokrywą	Zbyt niska temperatura.	Ustaw wyższą temperaturę; Patrz rozdział Obsługa pompy.
	Brudny wkład filtra.	Wyczyść/wymień wkład filtra (patrz rozdział Czyszczenie i wymiana wkładu filtra).
	Wanna z hydromasażem nie jest prawidłowo przykryta pokrywą.	Prawidłowo zamocuj pokrywę.
	Awaria podgrzewacza.	Aby uzyskać pomoc, odwiedź sekcję pomocy na naszej stronie internetowej www.bestwaycorp.com .
System masażu nie działa	Pompa powietrza przegrzewa się.	Odłącz pompę, odczekaj dwie godziny, aż pompa ostygnie, wóź wtyczkę i naciśnij przycisk systemu masażu.
	Masaż zatrzymuje się automatycznie po 30 minutach.	Naciśnij przycisk systemu masażu, aby ponownie aktywować.
	Pompa powietrza jest uszkodzona.	Aby uzyskać pomoc, odwiedź sekcję pomocy na naszej stronie internetowej www.bestwaycorp.com .
Adaptory pompy nie są wypoziomowane z adapterami wanny z hydromasażem	Materiał zmieni kształt; To normalne.	Podnieś pompę drewnem lub innym rodzajem izolowanego materiału, aby adaptory pompy znalazły się na tym samym poziomie, co adaptory wanny z hydromasażem.
Powietrze w wannie z hydromasażem wycieka	Wanna z hydromasażem jest rozdarta lub przebita.	Użyj dostarczonej łatki naprawczej.
	Zawór powietrza jest luźny.	Używając wody z mydłem, zakryj zawór powietrza, aby sprawdzić, czy nie ulatnia się powietrze – w miejscu nieszczelności mydło zacznie się pienić. Jeśli tak, zamocuj zawór powietrza, obracając go w kierunku zgodnym z ruchem wskazówek zegara.
Woda nie jest czysta	Niewystarczający czas filtrowania.	Zwiększ czas filtracji.
	Brudny wkład filtra.	Wyczyść/wymień wkład filtra (patrz rozdział Czyszczenie i wymiana wkładu filtra).
	Niewłaściwa konserwacja wody.	Zapoznaj się z instrukcjami producenta chemikaliów.
Test RCD/PRCD nie powiódł się	Wanna z hydromasażem lub RCD/PRCD jest uszkodzona.	Aby uzyskać pomoc, odwiedź sekcję pomocy na naszej stronie internetowej www.bestwaycorp.com .
Panel sterowania nie działa	Panel sterowania posiada automatyczną blokadę, która aktywuje się po 5 minutach bezczynności; Jeśli ikona kłódki  jest podświetlona, panel sterowania jest zablokowany.	1. Aby odblokować panel sterowania, naciśnij przycisk  przez 3 sekundy. Jeśli panel sterowania nie odblokuje się, uruchom ponownie pompę – odłącz ją i podłącz ponownie. 2. Naciśnij przycisk  przez 2 sekundy, jeśli problem będzie się powtarzał.
	Panel sterowania nie jest aktywny.	Aby uzyskać pomoc, odwiedź sekcję pomocy na naszej stronie internetowej www.bestwaycorp.com .
Woda wycieka z adapterów między pompą a wanną z hydromasażem	Wewnątrz adapterów pompy brakuje uszczelek.	Załóż zaślepki na porty wanny z hydromasażem, aby zapobiec wyciekom wody i odłącz pompę. Sprawdź, czy uszczelki są na swoim miejscu.

ROZWIĄZYWANIE PROBLEMÓW

Problemy	Prawdopodobne przyczyny	Rozwiązania
Woda wycieka z adapterów między pompą a wanną z hydromasażem	Uszczelki nie znajdują się we właściwej pozycji.	Jeśli uszczelki nie znajdują się we właściwej pozycji, otwórz koła zębate i umieść uszczelki we właściwej pozycji.
	Uszczelki są uszkodzone.	Jeśli uszczelki są uszkodzone, należy je wymienić. Aby uzyskać pomoc, odwiedź sekcję pomocy technicznej na naszej stronie internetowej www.bestwaycorp.com .
	Adaptery nie są prawidłowo dokręcone.	Jeśli uszczelki znajdują się we właściwej pozycji, oznacza to, że adaptery nie są prawidłowo dokręcone. Podłącz pompę do wanny z hydromasażem, ręcznie dokręć adaptery i zdejmij zaślepki z portów wanny z hydromasażem. Jeśli nadal przecieka, dokręć adapter, aż przestanie.
System masażu HydroJet™ nie działa	Lampka przycisku świeci, ale woda nie wypływa z dysz.	Bezpiecznik termiczny odciął zasilanie z powodu osiągnięcia przez silnik wysokiej temperatury. Wyłącz grzałkę wanny z hydromasażem na około 3 godziny, poczekaj, aż temperatura spadnie i uruchom ponownie funkcję masażu HydroJet™. Jeśli problem nadal występuje, odwiedź sekcję pomocy technicznej na naszej stronie internetowej www.bestwaycorp.com .
	System masażu HydroJet™ wyłącza się automatycznie po 1 godzinie.	Uruchom ponownie funkcję masażu HydroJet™, aby cieszyć się wanną z hydromasażem.

TYLKO DLA WANIEŃ Z HYDROMASAŻEM Z WI-FI



Problemy	Prawdopodobne przyczyny	Rozwiązania
Konfiguracja Wi-Fi nie powiedziała się	Pompa została podłączona do niewłaściwego pasma.	Jeśli router, do którego podłączona jest Twoja pompa jest dwuzakresowy i obecnie nie łączy się z siecią 2,4 GHz, przełącz się na inne pasmo tego samego routera (2,4 GHz) i spróbuj ponownie sparować pompę. Sieci 5GHz nie są obsługiwane.
	Pompa wanny z hydromasażem znajduje się zbyt daleko od routera.	Sprawdź w telefonie komórkowym, czy jest pełny sygnał Wi-Fi. Jeśli siła sygnału w telefonie jest zbyt niska, sprawdź, gdzie siła sygnału Wi-Fi jest pełna i umieść wannę z hydromasażem w tej pozycji.
	Pompa została podłączona do niewłaściwej sieci Wi-Fi.	Uruchom ponownie procedury połączenia i upewnij się, że nazwa sieciowa została wpisana poprawnie.
	Hasło Wi-Fi używane podczas połączenia jest nieprawidłowe.	Uruchom ponownie procedury połączenia i upewnij się, że hasło jest poprawne.
	Siła sygnału Wi-Fi nie jest stabilna.	1. Sprawdź, czy router działa poprawnie. 2. Podejdź w pobliże wanny z hydromasażem i sprawdź sygnał w telefonie. Jeśli siła sygnału nie jest stabilna, sprawdź stan routera. Jeśli siła sygnału jest pełna, powtórz procedury, aby podłączyć wannę z hydromasażem do sieci.
	W pobliżu pompy wanny z hydromasażem lub routera znajduje się urządzenie, które powoduje zakłócenia sygnału.	Łączność Wi-Fi może zostać przerwana przez zakłócenia elektromagnetyczne lub inne. Trzymaj urządzenie z dala od innych urządzeń elektronicznych, które mogą powodować zakłócenia.
	Twój telefon nie łączy się z siecią Wi-Fi podczas rejestracji.	Sprawdź, czy urządzenie mobilne jest w trybie samolotowym. Upewnij się, że tryb samolotowy jest wyłączony podczas łączenia się z siecią Wi-Fi.
	Wystąpił problem z aplikacją.	Zapoznaj się z sekcją pomocy w aplikacji, aby uzyskać obszernie i aktualne wskazówki dotyczące rozwiązywania problemów. Aby uzyskać pomoc, odwiedź sekcję pomocy na naszej stronie internetowej www.bestwaycorp.com .

ROZWIĄZYWANIE PROBLEMÓW





STATUS DIODY LED WI-FI

Status światła	Znaczenie	Rozwiązania
Światło miga powoli	Gotowy do połączenia z routerem.	Połącz się z Wi-Fi za pomocą telefonu.
Światło jest włączone	Podłączony do routera.	Nie dotyczy - już podłączony do Wi-Fi.
Światło miga szybko	Utracony sygnał Wi-Fi.	Sprawdź stan routera i powtórz procedurę, aby podłączyć wannę z hydromasażem do sieci.
Światło jest wyłączone	Lampka jest uszkodzona / Problem z modulem Wi-Fi.	Aby uzyskać pomoc, odwiedź sekcję pomocy na naszej stronie internetowej www.bestwaycorp.com .





KODY BŁĘDÓW

Kod błędu	Prawdopodobne przyczyny	Rozwiązania
Czujniki przepływu wody działają bez naciskania przycisku filtra lub podgrzewania. 	Czujniki przepływu wody nie wróciły do prawidłowego położenia.	Delikatnie odłącz wtyczkę, uderz w bok pompy, ale nie gwałtownie, i podłącz ją ponownie.
	Czujniki przepływu wody są uszkodzone.	Aby uzyskać pomoc, odwiedź sekcję pomocy na naszej stronie internetowej www.bestwaycorp.com .
Czujniki przepływu wody nie wykrywają wystarczającej ilości wody podczas funkcji filtrowania i/lub ogrzewania. 	2 korki nadal znajdują się w basenie.	Zdejmij 2 korki przed podgrzaniem. Więcej informacji można znaleźć w sekcji Montaż.
	Wkład filtra jest brudny.	Wymyj zestaw filtrów z wnętrza wanny z hydromasażem i naciśnij przycisk filtra lub podgrzewania. Jeśli nie pojawi się żaden alarm, wyczyść lub wymień wkład filtra w pompie.
	Włącz filtr lub system ogrzewania i połóż rękę przed rurą wylotową wewnątrz basenu, aby sprawdzić, czy czujesz wypływającą wodę. <ul style="list-style-type: none"> Jeśli woda nie wypływa, pompa wodna jest uszkodzona. Jeśli woda wypływa, ale alarm nadal się pojawia, czujniki przepływu wody są uszkodzone. 	Aby uzyskać pomoc, odwiedź sekcję pomocy na naszej stronie internetowej www.bestwaycorp.com .
	Filtr jest zablokowany.	<ol style="list-style-type: none"> Wyczyść filtr i sprawdź, czy nie ma uszkodzeń. W razie potrzeby wymień lub zainstaluj ponownie. Aby uzyskać pomoc, odwiedź sekcję pomocy technicznej na naszej stronie internetowej, www.bestwaycorp.com.
	Rury w okładzinie są wygięte lub mają słaby przepływ wody.	Sprawdź połączenie wanny z hydromasażem, aby zobaczyć, czy rury się wyginają. Aby uzyskać pomoc, odwiedź sekcję pomocy technicznej na naszej stronie internetowej www.bestwaycorp.com .
Sita na zanieczyszczenia są zablokowane przez twardą wodę z powodu gromadzenia się wapnia.	<ol style="list-style-type: none"> Opróżnij wannę z hydromasażem i umieść wąż ogrodowy wewnątrz rur, aby zmyć zanieczyszczenia. Aby upewnić się, że wszystkie zanieczyszczenia zostały usunięte, zrób to od zewnątrz i od wewnątrz wanny z hydromasażem. Użyj szczoteczki do zębów, aby usunąć uporczywe zanieczyszczenia. Aby uzyskać pomoc, odwiedź sekcję pomocy na naszej stronie internetowej www.bestwaycorp.com. 	

KODY BŁĘDÓW

Kod błędu	Prawdopodobne przyczyny	Rozwiązania
<p>Czujniki przepływu wody nie wykrywają wystarczającej ilości wody podczas funkcji filtrowania i/lub ogrzewania.</p> 	Podkładki są zużyte lub uszkodzone.	<ol style="list-style-type: none"> Sprawdź, czy podkładki wewnątrz sprzęgła nie są uszkodzone. Odkręć złączki i zdejmij podkładkę do dalszej kontroli. Aby uzyskać pomoc, odwiedź sekcję pomocy na naszej stronie internetowej www.bestwaycorp.com.
<p>Termometr pompy odczytuje temperaturę wody poniżej 4°C (40°F).</p> 	<p>Temperatura wody jest niższa niż 4°C (40°F).</p> <p>Jeśli temperatura wody jest wyższa niż 7°C (44,6°F), termometr pompy jest uszkodzony.</p>	<p>Wanna z hydromasażem nie jest przeznaczona do pracy z wodą o temperaturze niższej niż 4°C (40°F). Odłącz pompę i uruchom ją ponownie dopiero wtedy, gdy temperatura wody osiągnie 6°C (42,8°F).</p> <p>Aby uzyskać pomoc, odwiedź sekcję pomocy na naszej stronie internetowej www.bestwaycorp.com.</p>
<p>Termometr pompy odczytuje temperaturę wody powyżej 50°C (122°F).</p> 	<p>Temperatura wody przekracza 50°C (122°F).</p> <p>Temperatura otoczenia jest wyższa niż 40°C (104°F) lub wanna z hydromasażem była wystawiona na bezpośrednie działanie promieni słonecznych przez dłuższy czas.</p> <p>Jeśli temperatura wody jest niższa niż 45°C (113°F), termometr pompy jest uszkodzony.</p>	<p>Wanna z hydromasażem nie jest przeznaczona do pracy z wodą o temperaturze wyższej niż 40°C (104°F). Odłącz pompę i uruchom ją ponownie, gdy temperatura wody osiągnie 38°C (100°F) lub niższą.</p> <p>Odłącz pompę, wtyczkę i opróżnij wannę z hydromasażem. Po 15 minutach ponownie podłącz pompę, podłącz wtyczkę i uruchom ponownie funkcję podgrzewania. Jeśli alarm pojawi się ponownie, rozważ przeniesienie wanny z hydromasażem w inne miejsce bez bezpośredniego światła słonecznego.</p> <p>Aby uzyskać pomoc, odwiedź sekcję pomocy na naszej stronie internetowej www.bestwaycorp.com.</p>
<p>Problem z połączeniem termometru pompy.</p> 	Może wystąpić problem z połączeniem między czujnikiem temperatury a PCB.	Odłącz wannę z hydromasażem, odczekaj 5 minut, a następnie podłącz ją ponownie, włączając pompę. Jeśli alarm pojawi się ponownie, odwiedź sekcję pomocy na naszej stronie internetowej www.bestwaycorp.com .
<p>Termometr pompy odczytuje temperaturę wody powyżej 52°C (125,6°F).</p> 	<p>Temperatura wody przekracza 52°C (125,6°F).</p> <p>Temperatura otoczenia jest wyższa niż 40°C (104°F) lub wanna z hydromasażem była wystawiona na bezpośrednie działanie promieni słonecznych przez dłuższy czas.</p> <p>Jeśli temperatura wody jest niższa niż 45°C (113°F), termometr pompy jest uszkodzony.</p>	<p>Wanna z hydromasażem nie jest przeznaczona do pracy z wodą o temperaturze wyższej niż 40°C (104°F). Odłącz pompę i uruchom ją ponownie, gdy temperatura wody osiągnie 38°C (100°F) lub niższą.</p> <p>Odłącz pompę, wtyczkę i opróżnij wannę z hydromasażem. Po 15 minutach ponownie podłącz pompę, podłącz wtyczkę i uruchom ponownie funkcję podgrzewania. Jeśli alarm pojawi się ponownie, rozważ przeniesienie wanny z hydromasażem w inne miejsce bez bezpośredniego światła słonecznego.</p> <p>Aby uzyskać pomoc, odwiedź sekcję pomocy na naszej stronie internetowej www.bestwaycorp.com.</p>

KODY BŁĘDÓW

Kod błędu	Prawdopodobne przyczyny	Rozwiązania
<p>Wyciek wody wewnątrz pompy.</p> 	System wykrył wyciek wody wewnątrz pompy.	Aby uzyskać pomoc, odwiedź sekcję pomocy na naszej stronie internetowej www.bestwaycorp.com .
<p>Połączenie modułu Wi-Fi nie powiodło się.</p> 	Moduł Wi-Fi jest uszkodzony.	Aby uzyskać pomoc, odwiedź sekcję pomocy na naszej stronie internetowej www.bestwaycorp.com . UWAGA: Naciśnij dowolny przycisk, aby usunąć alarm i kontynuować korzystanie z wanny z hydromasażem bez połączenia Wi-Fi.
<p>Prąd elektryczny jest wykrywany z przewodu uziemiającego.</p> 	Urządzenie w Twoim domu może mieć wyciek prądu.	Natychmiast wezwij elektryka, aby dowiedzieć się, czy w uziemieniu płynie zasilanie. Jeśli problem będzie się powtarzał, aby bezpiecznie korzystać z wanny z hydromasażem, zdecydowanie zalecamy podłączenie wtyczki wanny z hydromasażem do gniazdka z niezależnym uziemieniem.
	Pompa ma problem	Aby uzyskać pomoc, odwiedź sekcję pomocy na naszej stronie internetowej www.bestwaycorp.com .
<p>Brak uziemienia.</p> 	System uziemienia gniazdka ściennego, do którego podłączona jest wanna z hydromasażem, ma problem.	Podłącz pompę do wanny z hydromasażem do nowego gniazdka lub wezwij elektryka, aby sprawdził gniazdko ścienne. Jeśli problem będzie się powtarzał, sugerujemy utworzenie niezależnego połączenia uziemiającego z gniazdkiem ściennym.
	Pompa ma problem.	Aby uzyskać pomoc, odwiedź sekcję pomocy na naszej stronie internetowej www.bestwaycorp.com .

WARUNKI GWARANCJI

Aby uzyskać pomoc techniczną i zarejestrować produkt, odwiedź stronę bestwaycorp.com/support.



LAY-Z-SPA®

HASZNÁLATI ÚTMUTATÓ

TARTALOMJEGYZÉK

BIZTONSÁGI INFORMÁCIÓK 204. O.

- Üzembe helyezés előtt figyelmesen olvassa el a fontos biztonsági utasításokat és figyelmeztetéseket, és őrizze meg ezt a kézikönyvet későbbi használatra. A biztonsági információk figyelmen kívül hagyása a felhasználó súlyos sérüléséhez vagy halálához vezethet.

TERMÉKLEÍRÁS 209. O.

- Figyelmesen olvasson el minden, a kézikönyvben megadott termékinformációt, ideértve a fűtőegység műszaki jellemzőit. A pezsgőfürdő-fűtőt a megfelelő feszültségű és teljesítményű analóg kimenettel kell használni.

SZÜKSÉGES ALKATRÉSZEK ÉS SZERSZÁMOK 209. O.

- A dobozban található alkatrészek ellenőrzéséhez tekintse meg a csomagoláson található alkatrésztlistát.
- Ellenőrizze, hogy a felszerelés részegységei a ténylegesen megvásárolni kívánt modellnek felelnek-e meg.
- Ha a vásárláskor bármilyen sérült vagy hiányzó alkatrésze van, látogasson el webhelyünkre: **bestwaycorp.com/support**.

ÖSSZESZERELÉSI UTASÍTÁSOK 209. O.

- A telepítési utasításokkal kapcsolatosan lásd a csomagoláson található illusztrált lépéseket. Az ábrák csak illusztrációként szolgálnak. Az ábrák nem feltétlenül a vonatkozó terméket mutatják. Az ábrák nem méretarányosak.
- A Bestway nem vállal felelősséget a pezsgőfürdő nem megfelelő kezeléséből vagy jelen utasítások figyelmen kívül hagyásából származó semmilyen kárért.

HASZNÁLATI UTASÍTÁSOK 211. O.

- A használati utasításokkal kapcsolatosan lásd a jelen kézikönyvben található illusztrált lépéseket. Az ábrák csak illusztrációként szolgálnak. Az ábrák nem feltétlenül a vonatkozó terméket mutatják. Az ábrák nem méretarányosak.
- A Bestway nem vállal felelősséget a pezsgőfürdő nem megfelelő kezeléséből vagy jelen utasítások figyelmen kívül hagyásából származó semmilyen kárért.

KARBANTARTÁSI UTASÍTÁSOK 213. O.

- A pezsgőfürdő jó állapotban tartása érdekében el kell végezni a karbantartást a bevonat, a fedél, a szűrőkazetta, a víz és a vegyi anyagok tekintetében egyaránt. Ha nem tartja be az ebben a szakaszban szereplő irányelveket, veszélyeztetheti az Ön és családja egészségét.

TARTALOMJEGYZÉK

SZÉTSZERELÉSI ÉS TÁROLÁSI UTASÍTÁSOK

214. O.

- A tárolás előtt győződjön meg arról, hogy a pezsgőfürdő teljesen tiszta és száraz. Ha nem teljesen száraz minden alkatrész, penész jelenhet meg rajtuk.
- Tárolja száraz, 15 °C és 38 °C (59 °F és 100 °F) közötti hőmérsékletű helyen.

HIBAELHÁRÍTÁS

216. O.

- A pezsgőfürdő vonatkozásában felmerülő problémákkal kapcsolatos segítségért, kérjük, tekintse meg a jelen kézikönyv Hibaelhárítás c. részét.

HIBAKÓDOK

218. O.

- A pezsgőfürdő vonatkozásában felmerülő problémákkal kapcsolatos segítségért, kérjük, tekintse meg a jelen kézikönyv Hibakódok c. részét.

JÓTÁLLÁSI TÁJÉKOZTATÓ

220. O.

- A jótállási feltételek tekintetében látogassa meg a webhelyünket: www.bestwaycorp.com.

BIZTONSÁGI INFORMÁCIÓK

MINDEN UTASÍTÁST OLVASSON EL ÉS TARTSA BE AZ AZOKBAN FOGLALTAKAT.

A fürdő telepítése és használata előtt figyelmesen olvassa el ezt a használati útmutatót, és értse meg, valamint tartsa be a benne foglaltakat. Ezek a figyelmeztetések, utasítások és biztonsági iránymutatások segítenek elhárítani a vízi rekreációval kapcsolatos néhány általános kockázatot, de nem tudják lefedni az összes kockázatot és veszélyt. A vízi tevékenységek végzése során mindig legyen óvatos, megfontolt, és jó ítélőképességű. Tegye félre ezt a kézikönyvet, hogy a jövőben bármikor belenézhesen. Továbbá az alábbi információk biztosítására lehet szükség a fürdő típusának függvényében. Tartsa ezeket az utasításokat biztonságos helyen. Az útmutató hiánya esetén, kérjük, vegye fel a kapcsolatot a gyártóval, vagy keresse meg a következő webhelyen: www.bestwaycorp.com.

FIGYELMEZTETÉSEK – BIZTONSÁGOS TELEPÍTÉS

- A készüléket maradékáram-működtetésű megszakítóval (RCD) rendelkező hálózati áramellátásról kell működtetni, a névleges üzemi maradékáram pedig nem haladhatja meg a 30 mA értéket.
- A fürdőt földelt áramforrásra kell csatlakoztatni.
- Az épület falán lévő tápforrásnak legalább 4 m-re (13,1 láb) kell lennie a medencétől.
- A fürdőt földeléssel rendelkező hálózati aljzathoz csatlakoztassa, ehhez pedig használjon dugóval és 10 mA kioldási áramerősséggel rendelkező áram-védőkapcsolós készülékkel (PRCD) szerelt tápkábelt.
- A fürdőt csak közvetlenül a rögzített vezetékek földelt aljzatába szabad csatlakoztatni.
- Fontos, hogy a fürdő felállítását követően a dugalj hozzáférhető legyen.
- Az elektromos rendszereknek meg kell felelniük a huzalozásra vonatkozó országos követelményeknek – kérdés esetén forduljon képesített villanyszerelőhöz.
- Ne temesse be a kábelt! Úgy helyezze el a kábelt, hogy az a lehető legkevésbé legyen kitéve fűnyírónak, sövénynyírónak és más berendezésnek.
VIGYÁZAT: A hőmegszakító véletlen visszakapcsolása miatti veszély elkerülése érdekében a készülék nem látható el árammal külső kapcsolóberendezésről (pl. időzítő), illetve nem köthető be olyan áramkörbe, melyet gyakran kapcsol be és ki a szolgáltató.
- A készülék használata, illetve (ismételt) összeszerelése előtt, kérjük, minden alkalommal olvassa el az útmutatót.

FIGYELMEZTETÉSEK – ÁRAMÜTÉSVESZÉLY

AZ ÁRAMÜTÉS ELKERÜLÉSE ÉRDEKÉBEN NE HASZNÁLJA A FÜRDŐMEDENCÉT ESŐBEN, MENNYDÖRGÉS ÉS VILLÁMLÁS KÖZEPETTE.

BIZTONSÁGI INFORMÁCIÓK

- Ne használjon hosszabbítót a készülék elektromos hálózathoz való csatlakoztatásához; biztosítsa a megfelelő helyen lévő aljzatot.
- Ne dugja be és ne húzza ki a készülék dugóját nedves kézzel.
- A fürdőmedencében, illetve nedves testtel soha ne működtessen elektromos készülékeket. Soha ne tegyen elektromos készülékeket (pl. lámpa, telefon, rádió vagy televízió) a fürdőmedence 2 m-es (6,6 láb) környezetébe.
- Az összes fémfelülettől legalább 2 m (6,6 láb) távolságban telepítse.
- Használat közben a berendezés semelyik része sem lehet a fürdő fölött elhelyezve.
- Az áram alatti részeket tartalmazó részegységekhez – a 12 V-ot nem meghaladó biztonsági, extra alacsony feszültséggel ellátott részegységek kivételével – a fürdőmedencében tartózkodó személyek semmiképpen sem férhetnek hozzá; az elektromos részegységeket – a távvezérlő készülékek kivételével – úgy kell elhelyezni, illetve rögzíteni, hogy azok ne eshessenek a fürdőmedencébe.
- Az elektromos biztonság érdekében a tápvezetékbe hordozható kivitelű áram-védőkapcsolós készülék (PRCD készülék) lett beépítve. Ha az áramszivárgás meghaladja a 10 mA értéket, a készülék bekapcsol, és megszakítja az áramellátást. Ilyen esetben, kérjük, azonnal húzza ki a dugót a fürdőből, és ne használja tovább. Ne javítsa saját maga a terméket. Látogasson el www.bestwaycorp.com honlapunkra a szükséges információk eléréséhez.
- Ha a készülék kábele megsérült, a gyártó vagy hasonlóan szakképzett személy által ki kell cseréltetni, a baleset elkerülésének érdekében.
- Az áramütésveszély csökkentése érdekében az egység elektromos hálózathoz való csatlakoztatásához ne használjon hosszabbítót, hanem gondoskodjon megfelelően elhelyezett aljzatról.

FIGYELMEZTETÉSEK – A SÉRÜLÉS VESZÉLYÉNEK CSÖKKENTÉSE ÉRDEKÉBEN

- A fürdőmedence vízhőmérséklete soha nem haladhatja meg a mint 40 °C (104 °F) értéket. Felnöttek esetén a 38 °C és 40 °C (100 °F és 104 °F) közötti vízhőmérséklet tekinthető egészségesnek. Fialat gyermekek, illetve 10 percnél hosszabb fürdőzés esetén ennél alacsonyabb vízhőmérséklet javasolt.
- Tekintettel arra, hogy a túl magas vízhőmérséklet a terhesség első hónapjaiban a magzat károsodását okozhatja, a terhes vagy elképzelhetően terhes nőknél a fürdőmedence vízhőmérsékletét 38 °C-ra (100 °F) kell korlátozni. Ne engedje, hogy a fürdőt egyhuzamban 10 percnél tovább használják.
- Ha úgy érzi, hogy a víz túl forró, a fürdőmedencébe való belépés előtt egy pontos hőmérővel mérje meg a víz hőmérsékletét. Ha a víz hőmérséklete 45 °C (113 °F) fölé emelkedik, ne használja a fürdőmedencét, amíg a hőmérséklet 40 °C (104 °F) alá nem csökken. Külső hőmérő használata esetén a kezelőpanel és a külső hőmérő által mutatott hőmérséklet eltérő lehet. A különbségnek 3 fok körül kell lennie. Ez a helyzet azért normális, mert a két műszer eltérő helyen olvassa le a hőmérsékletet.
- A fürdőmedence-használat előtti alkohol- vagy drogfogyasztás, illetve gyógyszerhasználat öntudatvesztést okozhat, ami fulladáshoz vezethet.
- Túlsúlyos, szívbeteg, alacsony vagy magas vérnyomású, keringérendszer-zavaros, illetve cukorbeteg személyeknek a fürdő használata előtt ki kell kérniük orvosuk véleményét.
- A gyógyszerrel kezelt személyeknek a fürdőmedence használata előtt ki kell kérniük orvosuk véleményét, mivel egyes gyógyszerek álmosságot okozhatnak, míg mások hatással lehetnek a szívverésre, vérnyomásra, illetve a vérkeringésre.
- Kerülje a fej teljes mértékű vízbe merítését.
- Kerülje a fürdővíz lenyelését.
- Felhívjuk a figyelmét, hogy a kényelmes használati hőmérséklet-tartomány alacsonyabb lehet, mint a maximális biztonságos üzemi hőmérséklet.
- Soha ne működtesse a fürdőt sérült vagy hiányzó bemenő-, illetve kimenőcsövekkel. Soha ne próbálja meg maga kicserélni a bemenő, illetve kimenőcsöveket. Látogasson el www.bestwaycorp.com honlapunkra a szükséges információk eléréséhez.
- Soha ne töltsön be 40 °C-nál (104 °F) melegebb vizet közvetlenül a fürdőbe.
- Ne használja a fürdőt, ha egyedül van.
- Fertőző betegségekben szenvedő személyek nem használhatják a fürdőt.
- Ne használja a fürdőt közvetlenül megterhelő testmozgás után.
- Azonnal hagyja el a fürdőt, ha kényelmetlenül vagy álmosnak érzi magát.
- Mindig lassan, óvatosan szálljon be a fürdőbe, illetve a kiszállást is lassan, óvatosan végezze. A nedves felületek csúszósak.
- A szivattyú állapotát minden használat előtt ellenőrizni kell. A teszteléshez kövesse a szivattyú utasításait.
- Mindig tartsa a dugót szárazon! Nedves dugót a konnektorba dugni szigorúan tilos!

BIZTONSÁGI INFORMÁCIÓK

- Mindig válassza le a készüléket az áramellátásról:
 - Tisztítás vagy más karbantartás előtt.
 - Ha szünnapokon felügyelet nélkül hagyja.

- Soha ne viseljen a fürdőben kontaktlencsét.

VESZÉLY - Sérülésveszély. A fürdőben a szívócsonkok a szivattyú által létrehozott fajlagos vízáramlásnak megfelelő mérettel rendelkeznek. Ha a szívócsonkok vagy a szivattyú cseréje szorulnak, győződjön meg arról, hogy a cserealkatrészek megfelelnek az áramlási sebességnek. Soha ne működtesse a fürdőt, ha a szívócsonkok törtek vagy hiányoznak. Soha ne cseréljen olyan szívócsonkot, amelynek névleges áramlási sebessége nem éri el az eredeti szívócsonkon feltüntetett áramlási sebességet.

VIGYÁZAT: A fürdő 3-5 éves használata után a fürdő biztonságának és teljesítményének biztosítása érdekében a fő alkatrészeket, mint például a fűtőelemet, a légfűvő motort és a visszacsapó szelepeket hivatásos villanyszerelőnek kell ellenőriznie. Ha a villanyszerelő az ellenőrzés során problémákat észlel, látogasson el a www.bestwaycorp.com weboldalunkra, ahol megtalálja a szükséges információkat.

FIGYELMEZTETÉSEK – ÚSZNI NEM TUDÓK BIZTONSÁGA

- A gyengén úszók és úszni nem tudók számára mindig hozzáértő felnőtt általi folyamatos, aktív és éber felügyeletet kell biztosítani különösen gyakorló fürdőmedencében (vegye figyelembe, hogy az öt év alatti gyermekeknek a legnagyobb a fulladásveszély).
- A fürdő minden egyes használata alkalmával jelöljön ki hozzáértő felnőttet a fürdő felügyeletére.
- A gyengén úszóknak, illetve úszni nem tudóknak különösen a gyakorló fürdőmedencében használatokor egyéni védőfelszerelést kell viselniük.
- Ha az fürdő nincs használatban, távolítsa el belőle és a környezetéből minden játékot, hogy azok a gyermekeket nehogy a fürdőbe csalogassák.

FIGYELMEZTETÉSEK – BIZTONSÁGI KÉSZÜLÉKEK ÉS BERENDEZÉSEK

- Biztonsági fedelet vagy egyéb biztonsági védőeszközt használjon, vagy az összes ajtót és ablakot (ha van ilyen) biztosítani kell a fürdőbe való jogosulatlan belépés megakadályozása érdekében.
- A kerítések, fedelek, riasztók, illetve hasonló biztonsági berendezések hasznos segítség, de nem helyettesítik a hozzáértő felnőtt általi folyamatos felügyeletet.
- A fürdő mellett tanácsos mentőfelszerelést (pl. mentőöv) tartani (ha vonatkozik).
- Tartson működőképes telefont és a segélyhívószám-listát a fürdő mellett.
- Javasoljuk, hogy konzultáljon a szakértőkkel és/vagy a helyi hatóságokkal a gyermekbiztos kerítések, biztonsági korlátokra, világításra és egyéb biztonsági követelményekre vonatkozó helyi vagy nemzeti törvények/rendeletek alkalmazása tekintetében.

FIGYELMEZTETÉSEK – A FÜRDŐ BIZTONSÁGOS HASZNÁLATA

- Biztasson minden felhasználót, különösen a gyermekeket, hogy tanuljanak meg úszni.
- Tanulja meg az alapszintű elsősegélynyújtást (újraélesztés – CPR), és rendszeresen frissítse ezen ismereteit. Ez vészhelyzetben életet menthet.
- Tájékoztassa az összes fürdőhasználót, hogy mit kell csinálni vészhelyzet esetén.
- Soha ne ugorjon sekély vízbe. Ez súlyos sérüléshez vagy halálhoz vezethet.
- Ne használja a fürdőt, ha alkohol vagy gyógyszer hatása alatt áll, amely hatás hátrányosan befolyásolhatja a medence fürdőző általi biztonságos használatát.
- Fedél használata esetén a fürdőbe való beszállás előtt teljesen távolítsa el azt a vízfületről.
- Védje meg a fürdők használóit a vízzel kapcsolatos betegségektől azáltal, hogy azt tanácsolja nekik, hogy gondoskodjanak a víz megfelelő kezeléséről, és figyeljenek a megfelelő higiéniára. Tekintse meg a használati útmutatóban a vízkezelési irányelveket.
- A vegyi anyagok gyermekektől elzárva tárolja.
- Használja a fürdőben található jelzéseket, vagy a fürdőtől számított 2 méteren belül, jól látható helyen.
- A kivehető létrákat, eltávolítást követően, biztonságosan tárolja, ahol a gyermekek nem tudnak felmászni rá.
- Ez a készülék 8 éves kortól használható, illetve a fizikailag, érzékszervileg vagy szellemileg korlátozott, továbbá a kellő tapasztalattal vagy tudással nem rendelkező személyek a készüléket csak felügyelet mellett, vagy a készülék biztonságos használatával kapcsolatos ismeretek megszerzését és a járulékos veszélyek megértését követően használhatják. A gyermekek nem játszhatnak a készülékkel. A tisztítást és felhasználó által végzendő karbantartást gyermekek csak felügyelettel végezhetik.
- A víz vonzza a gyermekeket – minden használatot követően tegye föl a fürdőmedencére a fedelét.

BIZTONSÁGI INFORMÁCIÓK

VESZÉLY - Véletlen fulladás kockázata (különösen az 5 év alatti gyermekeknél). Ügyelni kell arra, hogy a gyermekek ne léphessenek be jogosulatlanul a fürdőbe. Ezt úgy érheti el, ha a felnőtt felügyelő ellehetetleníti a fürdő hozzáférését, vagy biztonsági védőeszközt szerel fel a fürdőre. A fürdő használata során bekövetkező balesetek elkerülése érdekében gondoskodjon arról, hogy a gyermekek állandó felnőtt felügyelet alatt álljanak.

FIGYELMEZTETÉSEK – VÍZ BIZTONSÁGOS KARBANTARTÁSA ÉS VEGYSZERHASZNÁLAT

- Soha ne a vizet adja a vegyszerekhez. Mindig a vegyszert adja a vízhez, hogy ne keletkezessen erős füst vagy heves reakció, amelyek veszélyes vegyszerszóródást okozhatnak.
- A víz tisztításával, karbantartásával és ártalmatlanításával kapcsolatos tudnivalóért lásd a „KARBANTARTÁS” részt.
- Ne használja a fürdőt vegyszeres karbantartás közben.
- Ne végezzen kézi vegyianyag-adagolást a fürdő használata közben.
- Forduljon a helyi önkormányzathoz a fürdő feltöltéséhez szükséges kényelmes vízellátással kapcsolatos vízellátások ügyében.

FIGYELMEZTETÉSEK – BIZTONSÁGOS TELEPÍTÉS ÉS TÁROLÁS

- Határozottan javasoljuk, hogy ne csomagolja ki és fújja fel az fürdőmedencét, ha a környezeti hőmérséklet 15 °C (59 °F) alatt van. Javasoljuk, hogy a fürdőmedencét beltérben fújja föl, majd kültéren folytassa a felállítást. Ha a kültéri hőmérséklet nem éri el a 6 °C (42,8 °F) hőmérsékletet, a fürdőmedence-fűtőnek mindig bekapcsolva kell lennie. Ebben a módban a Freeze Shield® rendszer a károsodás megelőzése érdekében képes 6 °C (42,8 °F) és 10 °C (50 °F) között tartani a belső hőmérsékletet, így például meggátolja, hogy a víz belefagyjon a csövekbe vagy a keringetőrendszerbe.
- VIGYÁZAT:** Ha a fürdőmedence riasztást ad, a Freeze Shield® rendszer leáll. Ellenőrizze a fürdőmedence állapotát, ha a kültéri hőmérséklet 6 °C (42,8 °F) alatti. Ha hosszabb távon nem tartózkodik otthon, amikor fennáll a kockázata annak, hogy a hőmérséklet 6 °C (42,8 °F) alá esik, határozottan javasoljuk, hogy szerelje szét a fürdőmedencét, és raktározza a tárolási eljárásnak megfelelően.
- Ne hagyja a fürdőt üresen hosszabb időn keresztül. Ne tegye ki a fürdőt közvetlen napsugárzásnak hosszabb időn keresztül.
- Ha a készüléket előre láthatólag hosszabb ideig nem fogja használni (pl. télen), a fürdő- vagy medencekészletet szét kell szerelni, és beltérben kell tárolni.
- Ne helyezze a fürdőt csúszós felületre, és győződjön meg a telepítés előtt arról, hogy a felület éles tárgytól mentes.
- A szivattyú károsodásának elkerülése érdekében a fürdőmedencét soha nem szabad működtetni, ha a fürdőmedence nincs vízzel feltöltve.
- Biztonsági okokból csak a fürdő gyártója által biztosított vagy jóváhagyott tartozékokat használja.
- A telepítéssel kapcsolatos tudnivalóért lásd az útmutató következő bekezdését.
- A fürdőmedence minden egyes leeresztését követően tisztítsa meg a szűrőt (és eressze le/szárítsa meg, amelyek vonatkozik).
- Kérjük, a használat előtt ellenőrizze a berendezést. Ha sérült vagy hiányzó alkatrészeket talál a vásárlás idején, értesítse a Bestwayt a kézikönyvben felsorolt ügyfélszolgálati címek valamelyikén. Ellenőrizze, hogy a berendezés részegységei a ténylegesen megvásárolni kívánt típusúak.
- A termék nem iparszerű használatra lett tervezve.
- Mindig legyen felszerelve a fürdő fedele, hogy minimalizálja a hővesztéseget a fürdő fűtése közben a két használat között (de ne használat közben). A szigetelés maximalizálása érdekében győződjön meg róla, hogy a fedél szorosan illeszkedik. Javasoljuk, hogy a használaton kívüli burkolatot tartsa távol a talajtól, hogy megőrizze tisztaságát (különösen a fürdők vízfelületének közvetlen közelében lévő felület tisztaságát). A fedelet megfelelő helyen kell tárolni, ahol nem sérülhet meg, és nem okozhat kárt.
- Ellenőrizze a beállított vízhőmérsékletet, és fontolja meg annak csökkentését azon időpontokra, amikor a fürdő jellemzően nem lesz használatban.
- A külső körülményektől függően vegye fontolóra a fűtőberendezés teljes kikapcsolását, ha hosszabb ideig nem használja a fürdőt (ahol a fürdő biztosítja ezt a lehetőséget, de továbbra is fenntartja a maradék fertőtlenítést/pH-értékeket).
- Javasoljuk, hogy a fürdő alján keresztüli hővesztesség minimalizálása érdekében a fürdő alatt használjon szigetelő alapvásnat.
- Tisztítsa meg a szűrőket, hogy megőrizze a szivattyú megfelelő munkakörülményeit, és elkerülje a

BIZTONSÁGI INFORMÁCIÓK

- szükségtelen vízcserét és újramelegítést.
- Tartsa távol a fürdőt a pihenőhelytől a zajterhelés minimalizálása érdekében.
- Ne tegye a fedelet a földre vagy bármilyen más piszkos felületre, amikor nincs a helyén a fürdőn.
- Amikor a fürdőt használják, a fedelet tiszta, száraz helyre kell helyezni, különben szennyeződésekkel és baktériumokkal telítődhet. A fa elszíneződésének a veszélye miatt ne tegye a fedelet faasztalra vagy fa padlóburkolatra. A fedélemelő vagy hasonló eszköz hasznos annak biztosítására, hogy a fedél ne érintkezzen a talajjal. A bérelt helyeken erősen ajánlott a fedélemelő használata.
- Javasoljuk, hogy kérje ki egy szakképzett vállalkozó vagy egy szerkezeti mérnök véleményét, hogy ellenőrizze, hogy a tartófelület elég erős ahhoz, hogy elviselje a maximális tervezési terhelést, a fürdő, a fürdővíz és a fürdőzők tömegét. Olvassa el a csomagoláson található töltött tömeget.

FIGYELMEZTETÉSEK – CSAK WI-FI-VEL FELSZERELT SPA ESETÉN

- Wi-Fi jeladó üzemi frekvencia: 2412~2472 MHz
- Wi-Fi jeladó maximális kimeneti teljesítmény: 18 dBm
- Bluetooth LE jeladó üzemi frekvencia: 2402~2480 MHz
- Bluetooth LE jeladó maximális kimeneti teljesítmény: 8dBm

ÓRIZZE MEG EZT AZ ÚTMUTATÓT

ÁRTALMATLANÍTÁS



Az elektromos termékek nem képezhetik a háztartási hulladék részét. Éljen az újrahasznosítás lehetőségével, ha elérhetőek a megfelelő létesítmények. Az újrahasznosításra vonatkozó tanácsok tekintetében tájékozódjon az önkormányzatnál vagy a forgalmazónál.

MŰSZAKI BIZTONSÁGI UTASÍTÁS

PRCD

- Mielőtt bedugná a dugót a konnektorba, győződjön meg arról, hogy a konnektor kimenete megfelelő a szivattyúhoz.
- A fürdőmedence I. osztályba tartozó elektromos készülék, amelyet közvetlenül földelt aljzathoz kell csatlakoztatni. Javasoljuk, hogy kizárólag párának ellenálló, illetve nagy áramterhelést elviselő aljzatot használjon. Rendszeresen ellenőrizze a dugót és az aljzatot sérülés jeleit keresve, mielőtt használatba venné a fürdőmedencét, ha pedig a dugón vagy az aljzaton sérülés nyomai láthatók, ne használja a fürdőmedencét. Amennyiben nem biztos a tápellátás minőségét illetően, használat előtt vegye fel a kapcsolatot egy megfelelően képzett villamosági szakemberrel.
- Az áramütésveszély elkerülése érdekében a biztonsági áram-védőkapcsolós készülék (PRCD) csatlakozódugó állapotát minden használat előtt ellenőrizni kell.
- Ne használja a szivattyút, ha az ellenőrzés során hibát észlel. Támogatás ügyében látogassa meg a www.bestwaycorp.com weboldalunk ügyféltámogatás részét.

FÜRDŐMEDENCE-FŰTŐ POTENCIÁLKIEGYENLÍTŐ ÉRINTKEZŐJE

- A fürdőmedence-szivattyú potenciálkiegyenlítő érintkezőjének egy (minimum) 2,5 mm² keresztmetszetű tömör rézvezetővel való bekötéséhez ajánlott képesített villanyszerelőt hívni.

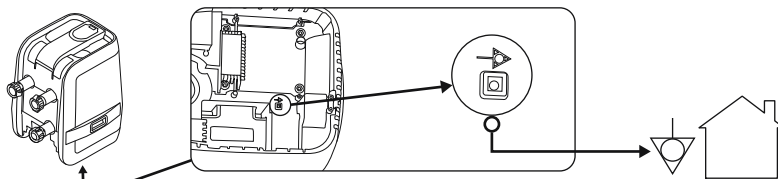

TERMÉKLEÍRÁS

A PEZSGŐFÜRDŐ-FŰTŐ MŰSZAKI ADATAI

Névleges adatok
220-240V AC, 50Hz, 2150W

SZÜKSÉGESSÉGI ALKATRÉSZEK ÉS SZERSZÁMOK

Hasonlítsa össze a dobozban lévő alkatrészeket a csomagolás felső részén található listában felsorolt alkatrészekkel. Ellenőrizze, hogy a berendezés részegységei a ténylegesen megvásárolni kívánt modellek felelnek meg. Ha a vásárlást követően bármilyen alkatrész sérülése vagy hiánya merül fel, látogasson el webhelyünkre: bestwaycorp.com/support.

ÖSSZESZERELÉSI UTASÍTÁSOK

ÁTTEKINTÉS

A MEGFELELŐ HELY KIVÁLASZTÁSA:

A pezsgőfürdő telepítési helyének a következő feltételeknek kell eleget tennie:

- A pezsgőfürdőben lévő víz és a felhasználók összátmege miatt a választott területnek az egész felületén meg kell tudnia támasztani a pezsgőfürdőt, elviselve annak teljes tömegét.
- A kiválasztott hely nem lehet hosszabb, mint a pezsgőfürdő kábelének a fali aljzattól mért hossza. A pezsgőfürdő dugaszát közvetlenül a fali aljzatba kell dugni.
- Mind beltéri, mind szabadtéri telepítés esetén gondoskodni kell a megfelelő vízvezetésről.
- A felületnek egyenesnek és simának kell lennie. Egyenetlen vagy lejtős felület esetén a pezsgőfürdő szerkezete egyenetlen terhelést kaphat. Ez károsíthatja a hegesztési pontokat.
- A felületnek mentesnek kell lennie mindenféle tárgytól. A víz tömege miatt a pezsgőfürdő alatt lévő bármilyen tárgy károsíthatja vagy átszúrhatja a pezsgőfürdő alját.
- A kiválasztott hely fölött nem lehetnek villamos légvezetékek vagy lombkorona. Bizonyosodjon meg arról, hogy a kiválasztott helyszín alatt nem találhatók közműhálózati csövek, vezetékek vagy kábelek.
- A kiválasztott helynek távol kell lennie a ház bejáratától. Ne tegyen semmilyen berendezést vagy bútort a pezsgőfürdő köré. A használat közben vagy a termék meghibásodása nyomán a pezsgőfürdőből távozó víz kárt tehet a pezsgőfürdő mellett található bútorokban.
- Ne szerelje össze a pezsgőfürdőt szőnyegen vagy más olyan padlóanyagon (pl. kezeletlen parafa, fa vagy más porózus anyagok), amelyek nedvességet és baktériumokat tartalmazhatnak, vagy amelyekre a pezsgőfürdőben használt vízkezelő vegyszerek hatással lehetnek.
- A telepítést illető előírások kapcsán tájékozódjon a helyi önkormányzatnál.

Javasolt felületek: fű, föld, beton, illetve minden egyéb felület, amely megfelel a fenti összeszerelési követelményeknek.

Kerülendő felületek: sár, homok, murva, deszka, terasz, autóbehajtó, platform, puha/laza talaj vagy egyéb felület, amely nem felel meg a fenti összeszerelési követelményeknek.

KIZÁRÓLAG WI-FI-KÉPES PEZSGŐFÜRDŐK ESETÉN:

Az alkalmazással vezérelt pezsgőfürdő megfelelő helyének kiválasztásához olvassa el a csomagban található pezsgőfürdő Wi-Fi használati utasítását és ezeket az utasításokat.

Beltéri telepítés:

A pezsgőfürdő beltéri felállítása esetén vegye figyelembe ezeket a különleges követelményeket.

- A páratartalom a pezsgőfürdő használatának természetes mellékhatása, amely megfelelő elővigyázatosság nélkül vagyoni károkat okozhat.
- Határozza meg a nedvesség hatását az annak kitétt fára, a szerkezeti anyagokra vagy a környező tárgyakra a javasolt helyen.
- E hatások beltéri környezetben való minimalizálása érdekében tanácsos jó szellőzéssel ellátni a

ÖSSZESZERELÉSI UTASÍTÁSOK

kiválasztott területet. Használat előtt konzultáljon szakértővel, hogy meggyőződjön a telepítési terület megfelelő szellőzéséről.

- Az otthon és a vagyontárgyak károsodásának elkerülése érdekében a pezsgőfürdőt csak megfelelő vízelvezető rendszerrel rendelkező területen helyezze el. A feltöltés, leeresztés, illetve a használat során víz folyhat ki a pezsgőfürdőből.

KÜLTÉRI TELEPÍTÉS:

A pezsgőfürdő kültér felállítása esetén vegye figyelembe ezeket a különleges követelményeket.

- A kiválasztott felületnek mentesnek kell lennie az agresszív növényektől és fűféléktől. Az életerős növények áthatolhatnak a burkolaton, és víz- vagy levegőszivárgást eredményezhetnek. Fű és egyéb növényzet nyomán kellemetlen szagok vagy penész jelentkezhet, ezért ezeket a növényeket kötelezően el kell távolítani a kiválasztott helyszínről.
- A kiválasztott hely fölött nem lehetnek villamos légvezetékek vagy lombkorona. Bizonyosodjon meg arról, hogy a kiválasztott helyszín alatt nem található közműhálózati csövek, vezetékek vagy kábelek.
- Ne hagyja a pezsgőfürdő felületét közvetlen napsugárzásnak kitéve hosszú ideig. Javasoljuk, hogy a pezsgőfürdőt használaton kívül fedéllel védje a közvetlen napfénytől.
- Forduljon helyi szakemberhez a környezeti feltételek, például a talajvíz és a fagyveszély tekintetében.
- A pezsgőfürdő felállításához való megfelelő felület és hely kiválasztásához tartsa be a fenti fontos követelményeket.

MEGJEGYZÉS: Alkatrészek sérülése esetén, ha ezen sérülések az utasításoknak nem megfelelő összeszerelési felületnek és helynek tudhatók be, nem minősülnek gyártási hibának, következésképpen jótállási vagy javítási igény nem fogatosítható ezek vonatkozásában. A tulajdonos felelőssége annak biztosítása, hogy a helyszín mindenkor megfeleljen a követelményeknek.

ÖSSZESZERELÉSI UTASÍTÁSOK

A telepítési utasításokért olvassa be az előlapon található QR-kódot, vagy kövesse a csomagolás tetejére nyomtatott ábrákat. Az ábrák csak illusztrációként szolgálnak. Az ábrák nem feltétlenül a vonatkozó terméket mutatják. Az ábrák nem méretarányosak.

- Ne használjon hosszabbítót vagy több dugós adaptert a pezsgőfürdő-fűtővel, mivel ez veszélyes, és a dugó túlmelegedését okozhatja, ami károsíthatja a berendezést és a környező tárgyakat.
- A zajterhelés minimalizálása érdekében tartsa távol a pezsgőfürdőt a pihenőhelytől.
- Tartson legalább 1 m (3 láb 3 hüvelyk) távolságot a pezsgőfürdő körül.
- Ne használjon sós vizet a medence feltöltéséhez. A magas sókoncentráció korrodálhatja a belső fém alkatrészeket.
- A pezsgőfürdő szűrőrendszere kizárólag a szűrőkazettákkal együtt való használatra lett tervezve. A szűrőkészlethez hozzáadott bármely más alkatrész károsíthatja a szűrőrendszert. Erre nem terjed ki a garancia.

MEGJEGYZÉS: A pezsgőfürdő összeszerelése előtt tegye a bevonatot a napra, hogy az anyag megpuhuljon, és könnyebb legyen a felállítása.

FELFÚJÁSRA VONATKOZÓ INFORMÁCIÓK

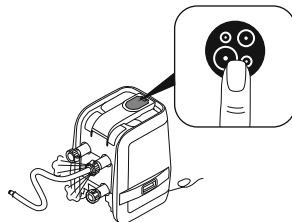

- Felfújáskor észre fogja venni, hogy a levegő távozik arról a területről, ahol a levegőtömlő a szivattyúhoz csatlakozik. Ez természetes.
- Ne takarja le a felfújó tömlő alján lévő lyukakat, a felfújó tömlőt úgy tervezték, hogy a megfelelő nyomásra felfújja a pezsgőfürdő kádát. Ha letakarja a nyílásokat túlfújja a bélést és károsítja a szerkezetet.
- Ne használjon levegőkompresszort a pezsgőfürdő felfújására.
- Ne húzza a pezsgőfürdőt durva talajon, mert a bevonat megsérülhet.
- Kérjük, akkor szerelje szét a pezsgőfürdőt, amikor a környezeti hőmérséklet meghaladja a 15 °C / 59 °F értéket.



HASZNÁLATI UTASÍTÁSOK

A KEZELŐPANEL



BE/KI GOMB: A nem hordozható, vagy hordozható áram-védőkészülék (RCD/PRCD) aktiválása után tartsa nyomva a  gombot 2 másodpercig. A  gomb zöld színnel világít, és a kezelőpanel most már használható. Az összes aktív funkció kikapcsolásához tartsa 2 másodpercig lenyomva a  gombot.





CELSIUS/FAHRENHEIT ÁTKAPCSOLÓGOMB: A hőmérséklet megjeleníthető mind Fahrenheit-, mind Celsius fokban.



RETESZELÉS/KIOLDÁS GOMB: A szivattyú reteszeléséhez vagy kioldásához tartsa 2 másodpercig lenyomva ezt a gombot. A szivattyú 5 perces automata reteszeléssel van ellátva, és ez a lámpa ki fog gyulladni.





ENERGIATAKARÉKOS IDŐZÍTÉS GOMB: A pezsgőfürdő fűtési ciklusának idejét és időtartamát szabályozva segít elkerülni az energiapazarlást. Az ENERGIATAKARÉKOS funkció bekapcsolásához kövesse az alábbi lépéseket.

Nyomja meg a  gombot, mire a LED  villogni kezd.



A fűtés időtartamának beállításához nyomogassa a  vagy  gombot (1–999 óra).

A fűtés időtartamának megerősítéséhez nyomja meg újból a  gombot.

A fűtés időtartamának beállítása után a LED  villogni kezd.

Az időzítő beállításához nyomogassa a  vagy  gombot (0–999 óra). Ez az az idő, amelynek a fűtési funkció aktiválása előtt el kell telnie. Ha az időzítő beállítása 0 óra, a fűtőrendszer azonnal be fog kapcsolni.

A beállítás megerősítéséhez nyomja meg újra a  gombot, vagy műveletvégzés nélkül várjon 10 másodpercet. A LED  kigyullad, és a fűtési funkció aktiválásának időzítője elindul. A kijelző felváltva fogja mutatni az aktuális hőmérsékletet és az időt.



Az időzítőbeállítások módosításához nyomja meg a  gombot, majd a módosításhoz használja a  vagy  gombot.



A beállítás törléséhez tartsa 2 másodpercig lenyomva a  gombot.

Ha az ENERGIATAKARÉKOS funkció be van kapcsolva, a fűtés kivételével az összes többi kezelőpaneli funkció (masszázs, szűrés) használható.

Az ENERGIATAKARÉKOS funkció nem automatikus funkció. Egy teljes ciklus (időzítő és fűtési időtartam) lefutása után ezt a funkciót újra be kell állítani.



FŰTÉS GOMB: Nyomja meg a  gombot a fűtőrendszer bekapcsolásához. Ha a  gomb lámpája pirosan világít, a fűtőrendszer be van kapcsolva. Amikor a lámpa zölden világít, a víz elérte a beállított hőmérsékletet.

A fűtőrendszer bekapcsolását követően a szűrőrendszer is automatikusan beindul, és bekapcsol a  gomb; forgassa el a légszivószelepet zárt helyzetbe . A fűtőrendszer kikapcsolásakor a szűrőrendszer tovább fog működni.

Légszivószelep

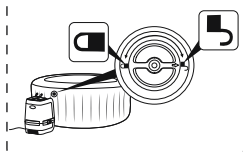

HASZNÁLATI UTASÍTÁSOK



HŐMÉRSÉKLET-BEÁLLÍTÓ GOMBOK: A vagy gomb megnyomása bekapcsolja a kijelzőt, amely villogva 3 másodpercig mutatni fogja a beállított hőmérsékletet. Ezután a tényleges vízhőmérsékletet fogja mutatni. A vagy gombbal állítsa be a beállított hőmérsékletet.



Az alapértelmezett beállított hőmérséklet 35 °C (95 °F).
A hőmérséklet beállítási tartománya 20–40 °C (68–104 °F).



HYDROJET™ MASSZÁZSRENDSZER GOMB: Nyomja meg a gombot a HydroJet™ masszázsfunkció aktiválásához. Aktiváláskor a gomb jelzőfénye pirossá válik. Maximális teljesítményhez forgassa el a légszivószelepet kioldott helyzetbe .

A rendszer 1 órányi működés után automatikusan lekapcsol. Ne működtesse a HydroJet™ masszázsszisztémát víz nélkül.



MASSZÁZSRENDSZER GOMB: Nyomja meg a gombot a 30 perces automatikus leállítási funkcióval rendelkező masszázsszisztéma bekapcsolásához. Aktiváláskor a gomb jelzőfénye pirosra vált.

Ne működtesse a masszázsszisztémát, ha a fedél fel van helyezve. A levegő felgyűlhet a pezsgőfürdőben, és helyrehozhatatlan károkat okozhat a fedélben. A fűtő- és masszázsszisztéma egyszerre is aktiválható.

2 SZINTES MASSZÁZSVEZÉRLÉS: Nyomja meg egyszer a teljes erejű masszázshoz (L1). Nyomja meg újból a kisebb erejű masszázshoz (L2). Nyomja meg harmadszor a masszázsfunkció kikapcsolásához. A pezsgőfürdő-bevonat felújásakor győződjön meg arról, hogy a masszázsfunkció teljes teljesítményen működjön.



VÍZSZŰRŐ GOMB: A gomb be- vagy kikapcsolja a szűrőszivattyút. Aktiváláskor a gomb piros jelzőfénye kigyullad.



WI-FI AKTIVÁLÁSA: A Wi-Fi és az okostelefonos alkalmazás használati utasításait lásd a pezsgőfürdő Wi-Fi-használati tájékoztató füzetében, amely a csomag részét képezi.

A VÍZFŰTÉSI SEBESSÉGET AZ ALÁBBI KÖRÜLMÉNYEK MÓDOSÍTHATJÁK:

- Ha a külső hőmérséklet 15 °C (59 °F) alatti.
- Ha a fedél nem van véve, vagy nincs a megfelelő helyzetben. Femelegedés közben, vagy ha épp nem használja, mindig tartsa a fedelet a pezsgőfürdőn – így minimalizálható a hővesztés, miközben megakadályozza, hogy por szennyezze be a vizet.
- Amennyiben a szűrőrendszer nincs aktiválva, előfordulhat, hogy a kijelző nem mutatja helyesen a vízhőmérsékletet. Ahhoz, hogy a kijelző a helyes vízhőmérsékletet mutassa, legalább egy percre kapcsolja be a szűrőrendszert.
- A külső hőmérséklet mért vízhőmérséklet nagyjából 3 °C (37,4 °F) mértékben eltérhet a pezsgőfürdő paneljén kijelzett értékektől.

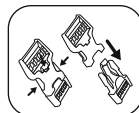

TÉLI HASZNÁLATI UTASÍTÁSOK

Fontos, hogy betartsa ezeket az irányelveket, ha a pezsgőfürdőt télen állítja fel. Így megakadályozható a pezsgőfürdő fűtőberendezésének és a béléanyagának a károsodása, és drasztikusan meghosszabbítható a termék élettartama.



FREEZE SHIELD®

- Ha a külső hőmérséklet 15 °C (59 °F) alatti, a bevonat sérülésének elkerülése érdekében a pezsgőfürdőt beltérben hajtogassa ki, és a hozzá tartozó pumpával fújja fel. Így a pezsgőfürdő-bevonat rugalmasabb lesz, és a fürdőt könnyebben lehet felállítani.
- A pezsgőfürdő-bevonat kívánt területen való elhelyezésével folytassa a kültéri felállítást, majd csatlakoztassa a pezsgőfürdő szivattyúját, és töltsé fel vízzel. A pezsgőfürdő feltöltéséhez használt víz hőmérsékletének 6 °C (42,8 °F) felett kell lennie, különben a pezsgőfürdő-fűtő elindításakor E03 riasztás jelenik meg.
- Ha a Freeze Shield® rendszer nem működik, a kijelzőképernyőn riasztások fognak megjelenni. Mindenképpen folyamatosan ellenőrizze a fürdőmedence állapotát, ha a kültéri hőmérséklet 6 °C (42,8 °F) alatti. Ha hosszabb távon nem tartózkodik otthon, amikor fennáll a kockázata annak, hogy a hőmérséklet 6 °C (42,8 °F) alá esik, határozottan javasoljuk, hogy szerelje szét és tárolja el a pezsgőfürdőt a szétszerelési és tárolási utasítások szerint.
- A pezsgőfürdő ilyen körülmények között történő használatából eredő bármilyen kárért a felelősség a vásárlót terheli. Ne használja a pezsgőfürdőt, ha a külső hőmérséklet -10 °C-ra (14 °F) süllyed; a megfelelő eljárásról kövesse a szétszerelési és tárolási utasításokat.

HASZNÁLATI UTASÍTÁSOK

FŰTÉSI IDŐK

A 40 °C-os(104 °F) hőmérséklet eléréséhez szükséges időtartam a víz kiindulási hőmérsékletétől és a környezeti hőmérséklettől függ. Az alábbi adat csak tájékoztató jellegű.

Az aktuális hőmérséklet megjelenítéséhez legalább egy percig futtassa a szűrőrendszert.

Külső hőmérséklet	Víz hőmérséklet	Beállított hőmérséklet	FŰTÉSI IDŐ
10°C (50°F)	10°C (50°F)	40°C (104°F)	16-24 óra
15°C (59°F)	15°C (59°F)	40°C (104°F)	12-20 óra
20°C (68°F)	20°C (68°F)	40°C (104°F)	10-18 óra
25°C (77°F)	25°C (77°F)	40°C (104°F)	8-12 óra
30°C (86°F)	30°C (86°F)	40°C (104°F)	5-8 óra

KARBANTARTÁSI UTASÍTÁSOK

A pezsgőfürdő karbantartási munkálatainak elkezdése előtt győződjön meg arról, hogy a szivattyú le van választva.

FÜRDŐMEDENCE-BEVONAT

- Normális jelenség, ha a pezsgőfürdő bevonata úgy tűnik, mintha a környezeti hőmérséklet változása miatt levegőt veszítene, ami megváltoztathatja a bevonat belső légnyomását. Kövesse az összeszerelési utasításokat, és pontosan a megadott nyomásra fújja fel a terméket, amikor szükséges.
- Amikor leválasztja a szivattyút a bélésről, hogy elkerülje a víz kiáramlását a csövekből, csavarja rá a kupakot, és zárja le a csövet, illetve helyezze rá a dugót a törmelékszűrőkre.

FEDÉL

- A bevonat belsejét és külsejét PVC-hez való kíméletes tisztítószerezrel rendszeresen tisztítani kell.

SZŪRŐPATRON

- A szűrőrendszer teljesítményének optimalizálása érdekében minden nap ellenőrizze és tisztítsa meg a szűrőpatront.
- Javasoljuk, hogy minden héten cserélje ki a szűrőpatront, vagy ha a mosás után a szűrőpatron szennyezett és elszíneződött marad, cserélje ki.

VÍZ

Sok szennyező anyag a vízszint alatt leülepszik. Ezek a szennyeződések elősegíthetik a baktériumok, algák és gombák szaporodását. Idővel a vízvonal alatti, hozzáférhető felületeken macacs foltok vagy biofilm alakulhat ki. Ajánlott a pezsgőfürdőt szükség szerint rendszeresen tisztítani.

- A víz tisztán tartása érdekében mindennap működtesse a szűrőrendszert és végezze el a vegyszeres karbantartást. A szűrőrendszer eltávolítja a vízben lévő szennyeződések, a vegyszeres karbantartás pedig fertőtleníti a vizet.

MEGJEGYZÉS: A vegyszeres karbantartás során csak tablettás vegyszeradagoló használjon (ne használjon granulátumot). Ne dobjon vegyi termékeket (tabletta, granulátum vagy folyadék) közvetlenül a vízbe; a vegyszerek leülepednek a pezsgőfürdő aljára, károsítják annak anyagát és elszínezik a PVC-t.

- A vízminőség közvetlen kapcsolatban áll a használati gyakorisággal, a felhasználók számával és a fürdő általános karbantartásával. Ha a vizet nem kezeli vegyszeresen, akkor nagyjából 3 naponta cserélni kell. A nemkívánatos szennyezőanyagok – így például az ásványi anyagok – hatásának minimalizálása érdekében a pezsgőfürdő feltöltéséhez csapvíz használatát javasoljuk.
- Javasoljuk, hogy a pezsgőfürdő használata előtt zuhanyozzon le, mivel a kozmetikai termékek, krémek és a bőrön maradt egyéb anyagok gyorsan ronthatják a víz minőségét.

KARBANTARTÁSI UTASÍTÁSOK

Vegyszertabletták (nem képezi a csomag részét):

- Ha a pezsgőfürdő használatban van, távolítsa el belőle a vegyszeradagolót.
- A vegyszeres karbantartás elvégzését követően és a pezsgőfürdő használatát előtt tesztkészlettel (nincs mellékelve) ellenőrizze a víz vegyi tulajdonságait. Javasoljuk, hogy az alábbiak szerint tartsa fenn a víz vegyi egyensúlyát:

pH	Összes lúgosság	Szabad klór
7,4-7,6	80-120ppm	2-4ppm

- A pezsgőfürdőnek a vegyszerek nem megfelelő használatából és a víz rossz kezeléséből eredő károsodására nem vonatkozik a garancia.
- A fürdőben használt vegyszerek potenciálisan mérgezők, ezért óvatosan kezelendők. A vegyszergőzők és a vegyszertároló edények helytelen címkézése súlyos egészségügyi kockázatot jelentenek.
- A vegyi karbantartással kapcsolatos további információért forduljon a legközelebbi medence- vagy vegyi termékek forgalmazóhoz. Szigorúan tartsa be a vegyszer gyártójának utasításait.
- A vegyszerek túlzott használata károsítja a pezsgőfürdőt, többek között, de nem kizárólag a nyomtatás elszíneződését, az anyag hegesztési pontjainak sérülését és a bevonat állagromlását eredményezhetik.

SZÉTSZERELÉSI ÉS TÁROLÁSI UTASÍTÁSOK



LEERESZTÉS

A pezsgőfürdő leürítését a rajzok szerint végezze. Az ábrák csak illusztrációként szolgálnak. Az ábrák nem feltétlenül a vonatkozó terméket mutatják. Az ábrák nem méretarányosak.



SZÁRÍTÁS

- A pezsgőfürdő különböző részeinek szárításához kövesse a rajzok utasításait. Az ábrák csak illusztrációként szolgálnak. Az ábrák nem feltétlenül a vonatkozó terméket mutatják. Az ábrák nem méretarányosak.
- A pezsgőfürdő leürítése után némi víz maradhat a szivattyúban, a béléskamrában, a masszázsláncban és a felfújható fedélben. Győződjön meg arról, hogy a pezsgőfürdő valamennyi része teljesen megszáradt. Ez elengedhetetlen a pezsgőfürdő élettartamának meghosszabbításához és a penészesedés elkerüléséhez.
- A béléskamrában és a felfújható fedélben lévő víz a felfújáshoz használt levegő páratartalmából származik. A víz mennyisége a terület páratartalmától függően változhat.



TISZTÍTÁS

A tisztítószerek-maradványok és az úszóruhákból és vegyszerekből származó feloldott, szilárd anyagok károsodhatnak a pezsgőfürdő falaira. Szappanos vízzel tisztítsa le a falakat, és öblítse le alaposan. Ne használjon durva kefével dörzsölhető tisztítószereket.

SZÉTSZERELÉSI ÉS TÁROLÁSI UTASÍTÁSOK



LEERESZTÉS

- A pezsgőfürdő leeresztését a rajzok szerint végezze. Az ábrák csak illusztrációként szolgálnak. Az ábrák nem feltétlenül a vonatkozó terméket mutatják. Az ábrák nem méretarányosak.
- A pezsgőfürdő leeresztő funkcióval rendelkezik, amely eltávolítja az összes levegőt a kamrából, megkönnyítve ezzel a csomagolást és tárolást.

JAVÍTÁS

A bevonat vagy a belső padló javításakor:

A szakadások vagy lyukak javításához használja a mellékelt javítótapaszt.

- Tisztítsa meg a területet, és óvatosan húzza le a tapaszt.
- Ragassza fel a tapaszt a sérült területre.
- A felfújás előtt várjon 30 másodpercet.

A falak vagy a külső padló javításakor:

A szakadások vagy lyukak javításához használja a mellékelt javítótapaszt és ragasztót (nincs mellékelve).

- Tisztítsa és szárítsa meg a javítandó területet.
- Vágjon ki egy megfelelő méretű darabot a mellékelt tapasztból. NE húzza le a tapaszt.
- A ragasztóval (nincs mellékelve) vonja be az újonnan kivágott tapaszt egyik oldalát. Győződjön meg arról, hogy a ragasztó egyenletesen van felvive. Várjon 30 másodpercet, majd helyezze föl a ragasztóval ellátott, tapaszt a sérült területre.
- Simítással tolja ki az esetlegesen bent rekedt légbuborékokat, és két percig tartsa határozottan lenyomva.
- A felfújás előtt várjon 30 percet.

TÁROLÁS

- Távolítsa el az összes tartozékot, és győződjön meg arról, hogy a pezsgőfürdő bevonata, a felfújható fedél, a szivattyú és a tartozékok teljesen tiszták és szárazak, mielőtt eltárolják. Ha a pezsgőfürdő nem teljesen száraz, penész jelentkezhethet, ami károsíthatja a pezsgőfürdő bevonatát a tárolás ideje alatt.
- Csak akkor hajtsa össze a pezsgőfürdő bevonatát, amikor a környezeti hőmérséklet magasabb, mint 15 °C / 59 °F.
- A pezsgőfürdőt száraz, 15 °C és 38 °C (59 °F és 100 °F) közötti hőmérsékletű helyen tárolja.
- Határozottan javasoljuk, hogy a téli hónapokban az anyag hatékonyabb védelme érdekében helyezze a pezsgőfürdő-bevonatot és a felfújható fedelet egy kartondobozba.

HIBAELHÁRÍTÁS

Problémák	Lehetséges okok	Megoldások
A szivattyú nem működik	Az áram nem jut el a készülékbe.	Ellenőrizze az áramforrást.
	Az áramellátás megszakadt.	Támogatás ügyében látogassa meg a www.bestwaycorp.com weboldalunk ügyféltámogatás részét.
A szivattyú nem melegít megfelelően fedéllel	A hőmérséklet túl alacsonyra lett állítva.	Állítsa magasabb hőmérsékletre a pezsgőfürdőt a szivattyú használatára vonatkozó részben megadottak szerint.
	A szűrőkazetta szennyezett.	Tisztítsa meg / cserélje le a szűrőkazettát (lásd a szűrőkazetta tisztításáról és lecseréléséről szóló részben).
	A pezsgőfürdő nincs megfelelően lefedve a fedéllel.	Csatlakoztassa megfelelően a fedelet.
	A fűtőelem meghibásodott.	Támogatás ügyében látogassa meg a www.bestwaycorp.com weboldalunk ügyféltámogatás részét.
A masszázrendszer nem működik	A levegőszivattyú túlmelegszik.	Válassza le a szivattyú csatlakozását, várjon két órát, hogy a szivattyú lehűljön, dugja be a dugót és nyomja meg a Massage System gombot.
	A masszázs 30 perc után automatikusan leáll.	Az újraaktiváláshoz nyomja meg a Massage System gombot.
	A levegőszivattyú elromlott.	Támogatás ügyében látogassa meg a www.bestwaycorp.com weboldalunk ügyféltámogatás részét.
A szivattyú adapterei nincsenek egy szintben a pezsgőfürdő adaptereivel	Az anyag alakja megváltozik; ez normális.	Emelje fel a szivattyút fával vagy más típusú szigetelt anyaggal, hogy a szivattyú adapterei egy szintre kerüljenek a pezsgőfürdő adaptereivel.
A pezsgőfürdő szivárog	A pezsgőfürdő kiszakadt vagy kilyukadt.	Használja a mellékelt javítótapaszt.
	A biztonsági szelep kilazult.	Szappanos vízzel kenje be a levegőszelepet, hogy ellenőrizze, nem szivárog-e a levegő – a szappan buborékos lesz ott, ahol szivárog. Ha igen, szorítsa meg a levegőszelepet az aramutató járásával megegyező irányba forgatva.
A víz nem tiszta.	Elégtelen szűrési idő.	Növelje a szűrési időt.
	A szűrőkazetta szennyezett.	Tisztítsa meg / cserélje le a szűrőkazettát (lásd a szűrőkazetta tisztításáról és lecseréléséről szóló részben).
	Nem megfelelő vízkarbantartás.	Tartsa be a vegyszer gyártójának utasításait.
A nem hordozható vagy hordozható áram-védőkészülék (RCD/PRCD) tesztje sikertelen	A pezsgőfürdő nem hordozható vagy hordozható áram-védőkészüléke (RCD/PRCD) meghibásodott.	Támogatás ügyében látogassa meg a www.bestwaycorp.com weboldalunk ügyféltámogatás részét.
A kezelőpanel nem működik	A kezelőpanel automata billentyűzár funkcióval rendelkezik, mely 5 perces téltlenség után bekapcsol; ha a lakat ikon  ki van jelölve, a kezelőpanel le van zárva.	1. A kezelőpanel billentyűzárának kioldásához tartsa 3 másodpercig lenyomva a  gombot. Ha a kezelőpanel billentyűzára nem old ki, indítsa újra a szivattyút – válassza le, majd dugja vissza. 2. Ha a probléma nem szűnik meg, tartsa lenyomva a be/ki  gombot 2 másodpercig.
	A kezelőpanel nincs aktiválva.	Támogatás ügyében látogassa meg a www.bestwaycorp.com weboldalunk ügyféltámogatás részét.
Víz szivárog a szivattyú és a pezsgőfürdő közötti adapterekből	Hiányoznak a tömítések a szivattyú adaptereiből.	Helyezzen a elzáró kupakokat a pezsgőfürdő nyílásaira, hogy megakadályozza a víz kiszivárgását, és válassza le a szivattyút. Bizonyosodjon meg a tömítések megfelelő helyzetéről.

HIBAELHÁRÍTÁS

Problémák	Lehetséges okok	Megoldások
Víz szivárog a szivattyú és a pezsgőfürdő közötti adapterekből	A tömitések nincsenek a megfelelő helyzetben.	Ha a tömitések nincsenek a megfelelő pozícióban, nyissa ki a felszereléseket, és helyezze el a tömitéseket a megfelelő pozícióba.
	A tömitések megsérültek	Sérült tömitések esetén kötelezően cserélje a tömitéseket. Támogatás ügyében látogassa meg a webhelyünk ügyféltámogatás részét, www.bestwaycorp.com
	Az adapterek nincsenek megfelelően meghúzva.	Ha a tömitések a megfelelő helyzetben vannak, akkor az adapterek nincsenek megfelelően meghúzva. Csatlakoztassa a szivattyút a pezsgőfürdőhöz, kézzel húzza meg az adaptereket, és távolítsa el az elzáró kupakokat a pezsgőfürdő csatlakozóiról. Ha továbbra is szivárog, húzza meg az adaptert addig, amíg meg nem szűnik a szivárgás.
A HydroJet™ masszázrendszer nem működik	A gomb világít, de víz nem áramlik ki a fűvókákból.	A hőbiztosíték kikapcsolta a tápellátást, mivel a motor túlmelegedett. Kapcsolja ki a pezsgőfürdő fűtőt kb. 3 órára, várja meg, hogy a hőmérséklet leessen, majd indítsa újra a HydroJet™ masszázsfunkciót. Ha a probléma továbbra is fennáll, látogassa meg a webhelyünk ügyféltámogatás oldalát, www.bestwaycorp.com .
	A HydroJet™ masszázrendszer 1 órányi működés után automatikusan lekapcsol.	Indítsa újra a HydroJet™ masszázsfunkciót, hogy tovább élvezhesse a pezsgőfürdő szolgáltatásait.

KIZÁRÓLAG WI-FI-KÉPES PEZSGŐFÜRDŐK ESETÉN



Problémák	Lehetséges okok	Megoldások
A Wi-Fi beállítás sikertelenül zárult	Nem megfelelő frekvenciasávhoz csatlakoztatta a szivattyút.	Ha a szivattyú csatlakoztatásához használt útválasztó támogatja a kétsávós működést, és jelenleg nem egy 2.4 GHz-es hálózathoz csatlakozik, válassza ugyanazon útválasztó másik sávját (2.4 GHz), és próbálkozzon meg a melegítőszivattyú ismételt párosításával. A készülék nem támogatja az 5 GHz-es hálózatokat.
	A pezsgőfürdő szivattyúja túlságosan távol található az útválasztóhoz képest.	Bizonyosodjon meg a mobilkészülékével arról, hogy teljes erősségű Wi-Fi-jel érhető el. Ha a telefonon a jel túlságosan gyenge, vizsgálja meg, hogy a Wi-Fi-jel hol teljes erősségű, és helyezze ide a pezsgőfürdőt.
	A szivattyú nem megfelelő Wi-Fi-hálózathoz lett csatlakoztatva.	Kezdje előlőről a csatlakozási eljárások végrehajtását, és bizonyosodjon meg arról, hogy a hálózatnevet helyesen adja meg.
	A csatlakozáskor megadott Wi-Fi-jelszó nem megfelelő.	Kezdje előlőről a csatlakozási eljárások végrehajtását, és bizonyosodjon meg arról, hogy a jelszót helyesen adja meg.
	A Wi-Fi-jel erőssége instabil.	1. Bizonyosodjon meg az útválasztó helyes működéséről. 2. Közelítse meg a pezsgőfürdőt, és ellenőrizze a jelerősséget a telefonján. Ha a jelerősség instabil, ellenőrizze az útválasztója állapotát. Ha a jelerősség teljes, ismétlje meg a pezsgőfürdő hálózathoz való csatlakoztatásának folyamatát.
	Olyan készülék található a pezsgőfürdő szivattyúja vagy az útválasztó mellett, amelyik jelinterferenciát okoz.	A Wi-Fi-hálózathoz való csatlakozást az elektromágneses vagy egyéb interferenciák megzavarhatják. Tartsa távol a terméket olyan egyéb elektronikus készülékektől, amelyek interferenciát okozhatnak.
	Telefonja a regisztrációs folyamat során nem csatlakozik a Wi-Fi-hálózathoz.	Ellenőrizze, hogy a mobilkészüléken nincs-e bekapcsolva a repülési üzemmód. Bizonyosodjon meg a repülési üzemmód kikapcsolt állapotáról, mielőtt a Wi-Fi-hálózathoz csatlakozna.
	Probléma van az alkalmazással.	Kiterjedt és naprakész hibaelhárítási tippek ügyében tekintse át az alkalmazás súgó részét. Támogatás ügyében látogassa meg a www.bestwaycorp.com weboldalunk ügyféltámogatás részét.

HIBAELHÁRÍTÁS





WI-FI ÁLLAPOTJELZŐ LÁMPA

Lámpa állapota	Jelentése	Megoldások
Lámpa lassan villog	Készen áll az útvalasztóhoz való csatlakozásra.	Csatlakozzon a Wi-Fi-hálózathoz a telefonjával.
Lámpa világít	Csatlakozva van az útvalasztóhoz.	N/A – már csatlakoztatva van a Wi-Fi-hálózathoz.
Lámpa gyorsan villog	Elvesztett a Wi-Fi-jel.	Ellenőrizze az útvalasztó állapotát, és ismételje meg a pezsgőfürdő hálózathoz való csatlakoztatásának folyamatát.
Lámpa nem világít	A lámpa meghibásodott / probléma van a Wi-Fi-modullal.	Támogatás ügyében látogassa meg a www.bestwaycorp.com weboldalunk ügyféltámogatás részét.





HIBAKÓDOK

Hibakód	Lehetséges okok	Megoldások
<p>A vízáramlás-érzékelők a szűrő vagy fűtés gomb megnyomása nélkül működnek.</p> 	A vízáramlás-érzékelők zászói nem mennek vissza a megfelelő helyzetükbe.	Finoman húzza ki a dugót, ne túl erősen ütögesse meg a szivattyút, majd dugja vissza a dugót.
	A vízáramlás-érzékelők elromlottak.	Támogatás ügyében látogassa meg a www.bestwaycorp.com weboldalunk ügyféltámogatás részét.
<p>A szűrés és/vagy melegítés közben a vízáramlás-érzékelők nem érzékelnek elegendő vizet.</p> 	A 2 elzáró kupak még a medencében van.	Melegítés előtt távolítsa el a 2 elzáró kupakot. További információkért tekintse meg az Összeszerelés c. részt.
	A szűrőkazetta piszkos.	Vegye ki a szűrőegységet a pezsgőfürdő belsejéből, és nyomja meg a szűrő vagy a fűtés gombot. Ha nem jelenik meg riasztás, tisztítsa ki vagy cserélje le a szűrőkazettákat a szivattyúban.
	Kapcsolja be a szűrőt vagy fűtőrendszert, és tegye a kezét a medence belsejében található kimenőcső elé, és nézze meg, hogy érez-e vízkiráramlást. <ul style="list-style-type: none"> Ha nem jön belőle víz, a szivattyút elromlott. Ha van vízkiráramlás, de a kijelzőn a riasztás továbbra is megjelenik, az azt jelenti, hogy a vízáramlás-érzékelők elromlottak. 	Támogatás ügyében látogassa meg a www.bestwaycorp.com weboldalunk ügyféltámogatás részét.
	A szűrő eltömődött.	<ol style="list-style-type: none"> Tisztítsa meg a szűrőt, és ellenőrizze, hogy nincs-e rajta sérülés. Szükség szerint cserélje vagy szerelje vissza. Támogatás ügyében látogassa meg a webhelyünk ügyféltámogatás részét: www.bestwaycorp.com
	A bélélsben lévő csövek meghajlottak vagy rossz a vízáramlásuk.	Ellenőrizze a pezsgőfürdő csatlakozását, hogy meggörbülnek-e a csövek. Támogatás ügyében látogassa meg a webhelyünk ügyféltámogatás részét, www.bestwaycorp.com .
A törmelékszűrőket a kemény víz kalciumlerakódása eltömítette.	<ol style="list-style-type: none"> Újítsa le a pezsgőfürdőt, és kerti slagot vezetve a csövek belsejébe, mossa ki a törmelékét. Annak érdekében, hogy minden törmelék eltávolításra kerüljön, ezt a folyamatot a pezsgőfürdő belseje és külseje felől is végezze el. A makacs törmelék eltávolításához használjon fogkefét. Támogatás ügyében látogassa meg a www.bestwaycorp.com weboldalunk ügyféltámogatás részét. 	

HIBAKÓDOK

Hibakód	Lehetséges okok	Megoldások
<p>A szűrés és/vagy melegítés közben a vízáramlás-érzékelők nem érzékelnek elegendő vizet.</p> 	<p>Az alátétek elhasználódtak vagy sérültek.</p>	<ol style="list-style-type: none"> Ellenőrizze a csatlakozók belsejénél lévő alátéteket sérülés tekintetében. Csavarja ki a csatlakozókat, és további vizsgálat érdekében távolítsa el az alátétet. Támogatás ügyében látogassa meg a www.bestwaycorp.com weboldalunk ügyféltámogatás részét.
<p>A szivattyú hőmérője szerint a vízhőmérséklet nem éri el a 4 °C (40 °F) értéket.</p> 	<p>A víz hőmérséklete kisebb mint 4 °C (40 °F).</p>	<p>A pezsgőfürdő nem alkalmas 4 °C-nál (40 °F) alacsonyabb vízhőmérséklet mellett történő használatra. Válassza le a szivattyú csatlakozását, és csak akkor indítsa újra, ha a víz hőmérséklete legalább 6 °C-os (42,8 °F).</p>
	<p>Ha a vízhőmérséklet meghaladja a 7 °C (44,6 °F) értéket, a szivattyú hőmérője elromlott.</p>	<p>Támogatás ügyében látogassa meg a www.bestwaycorp.com weboldalunk ügyféltámogatás részét.</p>
<p>A szivattyú hőmérője szerint a vízhőmérséklet meghaladja az 50 °C-ot (122 °F-ot).</p> 	<p>A vízhőmérséklet magasabb mint 50 °C (122 °F).</p>	<p>A pezsgőfürdő a kialakításából adódóan nem használható 40 °C (104 °F) hőmérsékletnél melegebb vízzel. Válassza le a szivattyú csatlakozását, és akkor indítsa újra, ha a víz hőmérséklete legalább 38 °C-ra (100 °F) hült.</p>
	<p>A környezeti hőmérséklet meghaladja a 40 °C-ot (104 °F), vagy a pezsgőfürdő hosszabb időn keresztül közvetlen napsugárzásnak van kitéve.</p>	<p>Húzza ki és válassza le a szivattyút, és ürítse le a pezsgőfürdőt. 15 perc elteltével csatlakoztassa újra a szivattyút, dugja vissza, és indítsa újra a fűtési funkciót. Ha a riasztás ismét jelentkezik, fontolja meg a pezsgőfürdő áthelyezését olyan helyre, ahol nincs kitéve közvetlen napsugárzásnak.</p>
<p>Ha a vízhőmérséklet 45 °C-nál (113 °F) alacsonyabb, a szivattyú hőmérője elromlott.</p>	<p>Támogatás ügyében látogassa meg a www.bestwaycorp.com weboldalunk ügyféltámogatás részét.</p>	
	<p>Előfordulhat, hogy a hőmérséklet-érzékelő és a nyomtatott áramkör közötti csatlakozás nem megfelelő.</p>	<p>Válassza le a pezsgőfürdő hálózati ellátását, várjon 5 percet, majd csatlakoztassa vissza, miközben bekapcsolja a szivattyút. Ha a riasztás ismét megjelenik, látogassa meg a webhelyünk ügyféltámogatás részét: www.bestwaycorp.com</p>
<p>A szivattyú hőmérője szerint a vízhőmérséklet meghaladja az 52 °C-ot (125,6 °F).</p> 	<p>A vízhőmérséklet magasabb mint 52 °C (125,6 °F).</p>	<p>A pezsgőfürdő a kialakításából adódóan nem használható 40 °C (104 °F) hőmérsékletnél melegebb vízzel. Válassza le a szivattyú csatlakozását, és akkor indítsa újra, ha a víz hőmérséklete legalább 38 °C-ra (100 °F) hült.</p>
	<p>A környezeti hőmérséklet meghaladja a 40 °C-ot (104 °F), vagy a pezsgőfürdő hosszabb időn keresztül közvetlen napsugárzásnak van kitéve.</p>	<p>Húzza ki és válassza le a szivattyút, és ürítse le a pezsgőfürdőt. 15 perc elteltével csatlakoztassa újra a szivattyút, dugja vissza, és indítsa újra a fűtési funkciót. Ha a riasztás ismét jelentkezik, fontolja meg a pezsgőfürdő áthelyezését olyan helyre, ahol nincs kitéve közvetlen napsugárzásnak.</p>
<p>Ha a vízhőmérséklet 45 °C-nál (113 °F) alacsonyabb, a szivattyú hőmérője elromlott.</p>	<p>Támogatás ügyében látogassa meg a www.bestwaycorp.com weboldalunk ügyféltámogatás részét.</p>	

HIBAKÓDOK

Hibakód	Lehetséges okok	Megoldások
<p>Vízszivárgás a szivattyú belsejében.</p> 	A rendszer vízszivárgást észlelt a szivattyú belsejében.	Támogatás ügyében látogassa meg a www.bestwaycorp.com weboldalunk ügyféltámogatás részét.
<p>Wi-Fi modul csatlakozása sikertelen.</p> 	A Wi-Fi-modul meghibásodott.	Támogatás ügyében látogassa meg a www.bestwaycorp.com weboldalunk ügyféltámogatás részét. MEGJEGYZÉS: Bármelyik gomb megnyomásával megszüntetheti a riasztást, és továbbra is használhatja a pezsgőfürdőt a Wi-Fi kapcsolat nélkül.
<p>A földkábelben elektromosság észlelhető.</p> 	Előfordulhat, hogy az otthonában lévő egyik készüléknél áramszivárgás jelentkezik.	Azonnal hívjon villanyszerelőt, hogy megtudja, valóban van-e áram a földelőcsatlakozóban. Ha a probléma továbbra is fennáll, a pezsgőfürdő biztonságos használata érdekében javasoljuk, hogy a pezsgőfürdő dugaszát csatlakoztassa egy független földeléssel rendelkező aljzathoz.
	A szivattyúnál probléma észlelhető.	Támogatás ügyében látogassa meg a www.bestwaycorp.com weboldalunk ügyféltámogatás részét.
<p>Földelő csatlakozás hibás.</p> 	A fali aljzat földelési rendszere, amelyhez a pezsgőfürdő csatlakoztatva van, meghibásodott.	Csatlakoztassa a pezsgőfürdő szivattyúját egy új aljzathoz, vagy hívjon villanyszerelőt, hogy ellenőrizze a fali aljzatot. Ha a probléma továbbra is fennáll, javasoljuk, hogy hozzon létre egy független földelési kapcsolatot a fali aljzathoz.
	A szivattyúnál probléma észlelhető.	Támogatás ügyében látogassa meg a www.bestwaycorp.com weboldalunk ügyféltámogatás részét.

JÓTÁLLÁSI FELTÉTELEK

Támogatás és termékregisztráció ügyében látogasson el a bestwaycorp.com/support oldalra.



LAY-Z-SPA®

BRUKSANVISNING

INNEHÅLLSFÖRTECKNING

SÄKERHETSINFORMATION

SID 222

- Läs noga igenom de viktiga säkerhetsanvisningarna och varningarna före användning och spara denna bruksanvisning för framtida bruk. Underlåtenhet att följa säkerhetsanvisningarna kan leda till allvarliga skador eller dödsfall för användaren.

PRODUKTBESKRIVNING

SID 227

- Läs noga igenom all produktinformation i denna bruksanvisning, inklusive specifikationerna för värmaren. Spabadvärmaren måste användas med ett uttag med motsvarande spänning och märkvärde.

DELAR & VERKTYG SOM BEHÖVS

SID 227

- För att kontrollera vilka delar som ingår i förpackningen, se reservdelslistan på förpackningen. Kontrollera att utrustningens komponenter motsvarar den modell som du hade för avsikt att köpa.
- Om någon del är skadad eller saknas vid inköpstillfället, besök vår webbplats bestwaycorp.com/support.

INSTALLATIONSINSTRUKTIONER

SID 227

- För installationsanvisningar, se illustrationerna på förpackningen. Ritningarna är endast avsedda som illustration. Återspeglar eventuellt inte den faktiska produkten. Ej skalenlig.
- Bestway ansvarar inte för skador på spabadet som orsakas av felaktig hantering eller underlåtenhet att följa dessa instruktioner.

BRUKSANVISNING

SID 229

- För användningsinstruktioner, se illustrationerna i denna handbok. Ritningarna är endast avsedda som illustration. Återspeglar eventuellt inte den faktiska produkten. Ej skalenliga.
- Bestway ansvarar inte för skador på spabadet som orsakas av felaktig hantering eller underlåtenhet att följa dessa instruktioner.

UNDERHÅLLSINSTRUKTIONER

SID 231

- Underhåll av liner, skydd, filter, vatten och kemikalier måste utföras för att ditt spabad ska vara friskt. Om du inte följer riktlinjerna i detta avsnitt kan du och din familj utsättas för hälsorisker.

INNEHÅLLSFÖRTECKNING

INSTRUKTIONER FÖR AVMONTERING OCH FÖRVARING

SID 232

- Se till att spabadet är helt rent och torrt före förvaring. Om inte alla delar är helt torra kan det uppstå mögel.
- Förvaras på en torr plats med måttlig temperatur mellan 15°C och 38°C.

FELSÖKNING

SID 234

- För hjälp med problem med ditt spabad, se avsnittet Felsökning i denna bruksanvisning.

FELKODER

SID 236

- För hjälp med problem med ditt spabad, se avsnittet Felkoder i denna bruksanvisning.

INFORMATION OM GARANTI

SID 238

- För information om garantivillkor, besök vår hemsida på www.bestwaycorp.com.

SÄKERHETSINFORMATION

LÄS OCH FÖLJ ALLA INSTRUKTIONER.

Läs instruktionerna noga så att du förstår och följer all information i bruksanvisning innan du installerar och använder spabadet. Dessa varningar, instruktioner och säkerhetsföreskrifter tar upp vanliga risker med vattenlek, men de omfattar inte alla risker eller alla faror i alla scenarion. Var alltid uppmärksam och använd sunt förnuft och gott omdöme under vattenaktiviteter. Spara informationen för framtida bruk. Beroende på typ av spabad kan följande information vara bifogad. Förvara dessa instruktioner på en säker plats. Om instruktionerna saknas, kontakta tillverkaren eller sök efter dem på webbplatsen www.bestwaycorp.com.

VARNINGAR – SÄKERHETSINSTALLATION

- Apparaten måste strömförsörjas via en jordfelsbrytare (RCD) med en nominell restström som inte överstiger 30 mA.
- Spabadet måste förses med jordad elektricitet.
- Strömkällan på byggnadens vägg bör vara mer än 4 m från spabadet.
- Spaet måste vara anslutet till ett jordat nätuttag med en nätkabel försedd med en kontakt och jordfelsbrytare med en gränsutlösningström på 10 mA.
- SPABADET får endast anslutas direkt till ett jordat uttag på den fasta kabeln.
- Det är viktigt att det går att komma åt kontakten efter att spabadet har installerats.
- Elektriska installationer bör följa nationella ledningsdragningsregler, kontakta en behörig elektriker om du har frågor.
- Gräv inte ner sladden. Placera sladden så att den inte utsätts för stötar från gräsklippare, häcksaxar och annan utrustning.
VAR FÖRSIKTIG: För att undvika en fara på grund av oavsiktlig återställning av termosäkringar får denna apparat inte strömföras genom en extern kopplingsanordning, såsom en timer, eller ansluten till en krets som regelbundet slås på och av.
- Läs instruktionerna innan produkten tas i bruk och före varje installation eller montering.

VARNINGAR - RISK FÖR ELEKTRISK STÖT FÖR ATT UNDVIKA ELEKTRISKA STÖTAR, ANVÄND INTE SPABADET NÄR DET

SÄKERHETSINFORMATION

REGNAR, ÅSKAR ELLER BLIXTRAR.

- Använd inte förlängningssladd för att ansluta enheten till elnätet. Anslut till ett korrekt placerat uttag.
- Koppla inte in eller ur produkten om din hand är våt.
- Använd aldrig någon elektrisk apparat när du är i spabadet eller när du är våt om kroppen. Placera aldrig någon elektrisk apparat, t.ex. en lampa, telefon, radio eller TV, inom 2 m från spabadet.
- Installera minst 2 m från alla metallytor.
- Ingen av utrustningens delar får befinna sig ovanför badet medan det används.
- Delar som innehåller spänningsförande delar, med undantag av delar som levereras med en säker extra låg spänning som inte överstiger 12V, måste vara oåtkomliga för en person i spabadet; delar som innehåller elektriska komponenter, utom fjärrkontroller, måste placeras eller fästas så att de inte kan falla i spabadet.
- För elsäkerhetens skull har en portabel jordfelsbrytare byggts in i elsladden. Om ett strömläckage på mer än 10 mA har upptäckts kommer enheten att stänga av strömförsörjningen. I sådant fall, dra ur sladden och sluta genast använda spabadet. Reparera inte produkten själv. Du hittar nödvändig information på vår webbplats www.bestwaycorp.com.
- Om elkabeln är skadad måste den bytas ut av tillverkaren, dess serviceombud eller liknande behöriga personer, för att undvika fara.
- För att minska risken för elstötar, använd ej en förlängningssladd för att ansluta enheten till eluttaget, se till att ett korrekt placerat uttag finns.

VARNINGAR- FÖR ATT MINSKA SKADERISKEN

- Vattentemperaturen i spabadet bör aldrig överstiga 40°C. Vattentemperatur mellan 38°C och 40°C anses vara säkert för en frisk vuxen. Lägre vattentemperatur rekommenderas för yngre barn och när spabadet används längre än 10 minuter.
- Då för höga vattentemperaturer medför en stor risk för fosterskador under graviditetens första månader bör gravida eller kvinnor som skulle kunna vara gravida bada i högst 38°C. Begränsa användandet till 10 minuter per gång.
- Om du tycker att vattnet är för varmt bör du mäta vattentemperaturen med en noggrann termometer innan du går in i spabadet. Om vattentemperaturen är över 45°C ska du sluta använda spabadet tills temperaturen har sjunkit till under 40°C. När du använder en extern termometer kan temperaturen som visas på kontrollpanelen och den externa termometern skilja sig åt. Skillnaden bör vara cirka 3 grader. Denna situation är normal eftersom de två instrumenten avläser temperaturen på olika platser.
- Att använda alkohol, droger eller läkemedel innan eller när man använder spabadet kan leda till medvetlöshet och drunkningsfara.
- Överviktiga personer och personer med en historik av hjärtsjukdomar, lågt eller högt blodtryck, cirkulationsproblem eller diabetes bör konsultera en läkare innan de använder ett spa.
- Personer som tar läkemedel bör rådfråga en läkare innan de använder ett spa då en del läkemedel kan orsaka dåsigthet och andra läkemedel kan påverka hjärtfrekvensen, blodtrycket och blodcirkulationen.
- Ha inte huvudet under vatten.
- Svälj inte spavatten.
- Tänk på att bekväm vattentemperatur under användning kan vara lägre än maximal säker temperatur.
- Använd aldrig spabadet om in-/utloppsroren är trasiga eller saknas. Försök aldrig ersätta in-/utloppsroren. Du hittar nödvändig information på vår webbplats www.bestwaycorp.com.
- Håll aldrig vatten varmare än 40°C direkt i spabadet.
- Använd inte spabadet ensam.
- Personer med smittosamma sjukdomar bör inte använda spabadet.
- Använd inte spabadet omedelbart efter ansträngande träning.
- Gå omedelbart upp ur spabadet om du känner dig konstig eller sömning.
- Ta det alltid långsamt och försiktigt när du kliver i och ur spabadet. Våta ytor är hala.
- Pumpen måste testas före varje användning. Följ instruktionerna för pumpen för att testa.
- Se till att stickkontakten alltid är torr. Det är absolut förbjudet att ansluta en våt stickkontakt.

SÄKERHETSINFORMATION

- Koppla alltid ur produkten:
 - Före rengöring eller annat underhåll.
 - Om du lämnar den obevakad på semestern.
- Använd aldrig kontaktlinser i spabadet.

FARA - Risk för skada. Spabadets suganslutningar är dimensionerade för att matcha det specifika vattenflödet som skapas av pumpen. Om du behöver byta suganslutningarna eller pumpen, se till att flödeshastigheterna är kompatibla. Använd aldrig spabadet om suganslutningarna är trasiga eller saknas. Byt aldrig ut en suganslutning med en som är mindre än flödeshastigheten markerad på den ursprungliga suganslutningen.

VAR FÖRSIKTIG: Ett spabad som använts mellan 3–5 år bör kontrolleras av en professionell elektriker som kan säkerställa spabadets säkerhet och prestanda. Kontrollera huvudkomponenter, såsom värmeelement, luftfläktmotor och backventiler. Om elektrikern upptäcker felfunktioner på spabadet: besök vår webbplats www.bestwaycorp.com för ytterligare information.

VARNINGAR – SÄKERHET FÖR ICKE SIMKUNNIGA

- Det krävs alltid att en kunnig vuxen konstant, aktivt och noggrant övervakar de som inte kan simma (särskilt i träningsspan) eller inte har så god simkunskap, (kom ihåg att barn under fem år löper störst risk att drunkna).
- Utse en kunnig vuxen att övervaka spabadet varje gång det används.
- De som inte kan simma eller inte har så god simkunskap bör bära flytväst (eller motsvarande) när de använder träningsspan.
- Ta bort alla leksaker ur spabadet och runtomkring när badet inte används eller är obevakat, så att barn inte lockas dit.

VARNINGAR – SÄKERHETSANORDNINGAR OCH UTRUSTNING

- Ett säkerhetsskydd eller annan säkerhetsanordning ska användas, eller så ska alla dörrar och fönster (i förekommande fall) vara säkrade för att förhindra obehörig åtkomst till spabadet.
- Barriärer, skydd, larm eller liknande säkerhetsanordningar är bra hjälpmedel, men de ersätter inte kontinuerlig och kompetent tillsyn av vuxna.
- Vi råder att förvara räddningsutrustning (t.ex. en livboj) i direkt anslutning till spabadet (i lämpliga fall).
- Se till att ha en fungerande telefon och en lista med nödtelefonnummer nära spabadet.
- Det rekommenderas att rådfråga experter och/eller lokala myndigheter för att tillämpa lokala eller nationella lagar/bestämmelser som rör barnsäkra stängsel, säkerhetsbarriärer, belysning och andra säkerhetskrav.

VARNINGAR – SÄKER ANVÄNDNING AV SPABADET

- Uppmuntra alla användare, speciellt barn att lära sig simma.
- Lär dig grundläggande livräddning (Hjärt- och lungräddning HLR) och fräscha upp kunskaperna regelbundet. Det kan vara livsavgörande i en nödsituation.
- Instruera alla spaanvändare, även barn om vad de skall göra i en nödsituation.
- Dyk aldrig på grunt vatten. Det kan leda till allvarlig skada eller död.
- Använd inte spabadet i samband med alkoholintag eller under påverkan av medicin som sänker uppmärksamheten.
- Om du använder skydd ska du ta bort dem helt från vattenytan innan du går in i spabadet.
- Ge användare råd och tips om hur de håller vattnet rent/behandlat och god hygien för att skydda sig och andra mot vattenrelaterade sjukdomar. Se riktlinjerna för vattenbehandling i bruksanvisningen.
- Förvara kemikalier utom räckhåll för barn.
- Använd de skyltar som finns på spabadet eller inom 2 meter från spabadet på en framträdande synlig plats.
- När avtagbara stegar tas bort ska de förvaras på ett säkert ställe så att barn inte kan klättra på dem.
- Denna produkt kan användas av barn från 8 år och uppåt och av personer med nedsatt fysisk, sensorisk eller mental förmåga eller brist på erfarenhet och kunskap, om de har fått tillsyn eller instruktioner om hur produkten ska användas på ett säkert sätt och förstår de risker som finns. Barn får inte leka med produkten. Rengöring och användarunderhåll får inte utföras av barn utan uppsikt.

SÄKERHETSINFORMATION

- Barn dras till vatten, så täck alltid över spabadet efter varje användning.

FARA - Risk för drunkning (särskilt barn under 5 år). Var mycket försiktig så att obehöriga barn inte tillträder spabadet. En vuxen person (övervakare) kan säkra ingången eller installera en säkerhetsanordning till spabadet. Håll alltid barn under uppsikt när de använder spabadet för att undvika olyckor.

VARNINGAR - SÄKERT VATTENUNDERHÅLL OCH KEMISK ANVÄNDNING

- Tillsätt aldrig vatten till kemikalier. Tillsätt alltid kemikalier till vatten för att undvika starka ångor eller våldsamma reaktioner som kan resultera i farliga kemiska stänk.
- När det gäller information som rör rengöring, underhåll av vatten och bortskaffande av vatten, se avsnittet "UNDERHÅLL".
- Använd aldrig spabadet medan det genomgår kemiskt underhåll.
- Ingen typ av manuell dosering av kemikalier får göras när badare är i spabadet.
- För att fylla spabadet, rådfråga din lokala myndighet angående vattenföreskrifter relaterade till lämplig vattenförsörjning.

VARNINGAR - SÄKER MONTERING OCH FÖRVARING

- Vi rekommenderar starkt att du inte fäller ut och blåser upp spabadet om omgivningstemperaturen är under 15°C. Vi föreslår att du blåser upp spabadet inomhus och sedan fortsätter installationen utomhus. Om utomhustemperaturen är lägre än 6°C måste spabadets värmare alltid vara påslagen. I detta läge kan Freeze Shield®-systemet hålla den inre temperaturen mellan 6°C och 10°C för att förhindra skador, t.ex. att vattnet fryser i rören eller cirkulationssystemet.

OBSERVERA: Om spabadet larmar kommer Freeze Shield®-systemet att sluta fungera. Var noga med att kontrollera spabadets status om utomhustemperaturen är under 6°C. Vid långvarig frånvaro från hemmet när det finns risk för att temperaturen sjunker under 6°C rekommenderar vi starkt att du monterar isår spabadet och förvarar det enligt förvaringsproceduren.

- Lämna inte spabadet tomt under en längre tid. Utsätt inte spabadet för direkt solljus under en längre tid.
- När anläggningen inte används under en längre tid, såsom under vintern, ska poolsetet demonteras och förvaras inomhus.
- Placera inte spabadet på en hal yta och se till att ytan är fri från vassa föremål före installation.
- För att undvika att pumpen skadas får spabadet aldrig användas om det inte är fyllt med vatten.
- Av säkerhetsskäl ska endast de tillbehör som tillhandahålls eller godkänts av tillverkaren användas.
- Mer information gällande installation finns i följande stycke i bruksanvisningen.
- Varje gång spabadet töms på vatten ska filtret rengöras (och om möjligt dräneras/torkas).
- Kontrollera utrustningen innan den används. Meddela Bestway via kundtjänst på den adress som finns i denna bruksanvisning om några delar är skadade eller saknas vid inköpet. Kontrollera att utrustningens delar motsvarar modellen du ämnade köpa.
- Produkten är ej för kommersiellt bruk.
- Behåll alltid spabadets skydd på för att minimera värmeförlusten under uppvärmningen av spabadet mellan användningarna (men inte medan det används). Se till att skyddet är ordentligt fastsatt enligt anvisningarna för att maximera isoleringen. Det rekommenderas att skyddet, när det inte används, hålls borta från marken för att bibehålla dess renhet (särskilt ytan i närheten av spabadets vattenyta). Skyddet ska förvaras på en lämplig plats där det inte kan skadas eller orsaka skada.
- Kontrollera den inställda vattentemperaturen och sänk den eventuellt för de tider då spabadet vanligtvis inte används.
- Beroende på yttre förhållanden bör du överväga att stänga av värmaren helt om du inte använder spabadet under en längre tid (för modeller som har detta alternativ, men fortfarande bibehåller kvarvarande desinfektions-/pH-värden).
- Vi rekommenderar att du använder en isolerande markduk under spabadet för att minimera värmeförlusten genom spabadets botten.
- För att pumpen ska fungera optimalt ska filterna hållas rena. Undvik även onödigt vattenbyte och återuppvärmning.

SÄKERHETSINFORMATION

- Placera inte spabadet för nära vilozoner, det kan vara störande.
- Lägg inte skyddet på marken eller någon annan smutsig yta när det inte är på plats på spabadet.
- När spabadet används ska skyddet placeras på en ren och torr plats, eftersom det annars kan samla på sig smuts och bakterier. Skyddet bör inte placeras på träbord eller trädäck eftersom det finns risk för att träet bleks. En skyddlyftare, eller liknande anordning, är användbar för att säkerställa att skyddet inte kommer i kontakt med marken. En skyddlyftare rekommenderas starkt för spaanläggningar som hyrs ut.
- Vi rekommenderar att du låter en kvalificerad entreprenör eller en byggnadsingenjör kontrollera om stödmaterialet är tillräckligt starkt för att klara den maximala belastningen från spabadet, spavattnet och de badande. Läs informationen om fylld vikt på förpackningen.

VARNINGAR – ENDAST FÖR SPABAD UTRUSTADE MED WI-FI

- Sändarens wifi-frekvens: 2412~2472 MHz
- Sändarens maximala wifi-utgångseffekt: 18 dBm
- Sändarens arbetsfrekvens för Bluetooth low energi: 2402~2480 MHz
- Sändarens maximala utgångseffekt för Bluetooth low energy: 8 dBm

SPARA DESSA INSTRUKTIONER

AVFALLSHANTERING



Elektroniska produkter ska inte kastas tillsammans med hushållsavfall. Lämna in till en återvinningscentral. Kontrollera med din lokala myndighet eller återförsäljare angående återvinning.

TEKNISK SÄKERHETSINSTRUKTION

PRCD

- Innan kontakten sätts i ett eluttag ska du kontrollera att eluttagets strömstyrka är lämplig för pumpen.
- Spabadet är en elektrisk produkt av klass I och måste anslutas direkt till ett jordat uttag. Vi rekommenderar att du endast använder ett uttag som är motståndskraftigt mot fukt och klarar hög effektbelastning. Kontrollera regelbundet kontakten och uttaget för tecken på skador innan du använder spabadet - använd inte spabadet om kontakten eller uttaget är skadat. Om du är osäker på elförsörjningens kvalitet bör du rådfråga en behörig elektriker före användning.
- Jordfelsbrytar-kontakten måste testas innan varje användning för att undvika risken för elektriska stötar.
- Använd inte pumpen om detta test misslyckas. Om du behöver hjälp kan du besöka supportavsnittet på vår webbplats, www.bestwaycorp.com.

POTENTIALUTJÄMNANDE TERMINAL FÖR SPAVÄRMARE

- Vi rekommenderar att du låter en behörig elektriker ansluta spabadets pump till en potentialutjämningsterminal med en solid kopparledare på minst 2,5 mm².

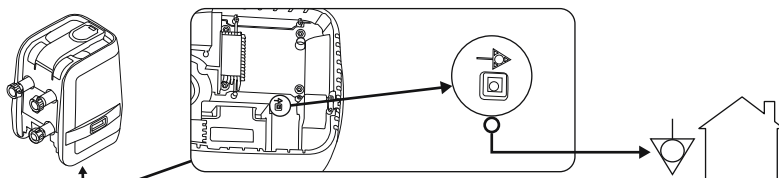

PRODUKTBESKRIVNING

SPECIFIKATIONER FÖR VÄRMARE FÖR SPABAD:

Effekthastighet
220-240V AC, 50Hz, 2150W

DELAR & VERKTYG SOM BEHÖVS

Jämför delarna i din låda med de delar som anges överst på förpackningen. Kontrollera att utrustningens komponenter motsvarar den modell som du hade för avsikt att köpa. Om någon del är skadad eller saknas vid inköpstillfället, besök vår hemsida bestwaycorp.com/support.

INSTALLATIONSINSTRUKTIONER

ÖVERSIKT

ATT VÄLJA RÄTT PLATS:

Den valda platsen där spabadet ska installeras måste uppfylla följande villkor:

- På grund av den sammanlagda vikten av vattnet i spabadet och användarna, måste den valda ytan kunna bära den totala vikten under hela den tid som spabadet är installerat.
- Den valda platsen får inte vara längre än längden på spabadets sladd från vägguttaget. Spabadets stickpropp måste anslutas direkt till vägguttaget.
- För både inomhus- och utomhusinstallationer måste det finnas tillräcklig dränering.
- Ytan måste vara plan och slät. Om ytan är lutande eller ojämn kan det skapa en obalanserad belastning på spabadets struktur. Detta kan skada svetspunkterna.
- Ytan måste vara fri från alla typer av föremål. På grund av vattnets tyngd kan föremål under spabadet skada eller perforera spabadets botten.
- Den valda platsen får inte ha luftledningar eller träd. Se till att det inte finns några underjordiska rör, ledningar eller kablar av något slag.
- Den valda platsen måste vara långt från husets entré. Placera inte utrustning eller andra möbler runt spabadet. Vatten som kommer ut ur spabadet under användning eller på grund av produktfel kan skada möbler runt spabadet.
- Montera inte spabadet på mattor eller andra golvmaterial (t.ex. obehandlad kork, trä eller andra porösa material) som kan innehålla fukt och bakterier eller som kan påverkas av vattenbehandlingskemikalier som används i spabadet.
- Kontakta din lokala myndighet för installationsföreskrifter.

Föreslagna underlag: gräs, mark, betong och alla andra underlag som uppfyller ovanstående uppställningsvillkor.

Underlag som bör undvikas: lera, sand, grus, däck, balkong, uppfart, plattform, mjuk/lös jord eller annat underlag som inte uppfyller ovanstående uppställningsvillkor.

ENDAST FÖR SPABAD MED WI-FI:

För att välja rätt plats för ett appstyrt spabad, läs spabadets Wi-Fi-instruktion som medföljer i förpackningen och dessa instruktioner.

INSTALLATION INOMHUS:

Var medveten om dessa särskilda krav om du installerar spabadet inomhus.

- Fukt är en naturlig bieffekt vid användning av spabad och kan orsaka skador på egendom om inte lämpliga försiktighetsåtgärder vidtas.
- Fastställt effekterna av fukt på exponerat trä, konstruktionsmaterial eller omgivande föremål på den föreslagna platsen.

INSTALLATIONSINSTRUKTIONER

- För att minimera dessa effekter i en inomhusmiljö, se till att det finns gott om ventilation i det valda området. Rådfråga en expert för att bekräfta att installationsområdet är ordentligt ventilerat före användning.
- För att undvika skador på hus eller egendom, installera endast spabadet i ett område med ett lämpligt dräneringssystem. Vatten kan rinna ut ur spabadet under påfyllning, tömning eller när det används.

INSTALLATION UTOMHUS:

Var uppmärksam på dessa särskilda krav om du installerar spabadet utomhus.

- Den valda ytan måste vara fri från aggressiva växter och ogräsarter. Starka vegetationstyper kan växa igenom tätskiktet och orsaka vatten- eller luftläckage. Gräs eller annan växtlighet som kan orsaka lukt eller slembildning måste avlägsnas från den valda platsen.
 - Den valda platsen får inte ha luftledningar eller träd. Se till att det inte finns några underjordiska rör, ledningar eller kablar av något slag.
 - Låt inte spabadets yta utsättas för direkt solljus under längre perioder. Vi rekommenderar att spabadet skyddas mot direkt solljus med ett skydd när det inte används.
 - Rådgör med en lokal professionell installatör om miljöförhållanden, t.ex. grundvatten och risk för frost. Följ de viktiga anvisningarna ovan för att välja rätt yta och plats för uppställning av ditt spabad.
- OBS:** Om delar skadas på grund av att uppställningsytan och uppställningsplatsen inte följer dessa anvisningar betraktas det inte som ett tillverkningsfel, utan garantin och eventuella serviceanspråk upphör att gälla. Det är ägarens ansvar att se till att platsen uppfyller kraven vid alla tidpunkter.

MONTERINGSANVISNINGAR

För installationsanvisningar, skanna QR-koden som finns på framsidan eller följ ritningarna som finns på förpackningens ovansida. Ritningarna är endast avsedda som illustration. Återspeglar eventuellt inte den faktiska produkten. Ej skalenlig.

- Använd inte förlängningssladd eller multipluggadapter med spabadvärmaren eftersom det är farligt och kan leda till att kontakten överhettas, vilket kan skada utrustningen och omgivande föremål.
 - Placera spabadet på avstånd från rastplatsen för att minimera bullerstörningar.
 - Håll ett fritt utrymme på minst 1 m runt spabadet.
 - Använd inte saltvatten för att fylla spabadet. Höga saltkoncentrationer kan korrodera de inre metallkomponenterna.
 - Spabadets filteringsystem är konstruerat för att endast användas med filter. Alla andra komponenter som läggs till i filtersatsen kan orsaka skador på filteringsystemet. Detta täcks inte av garantin.
- OBS:** Innan du monterar spabadet bör du lägga linern i solen så att materialet mjuknar och blir lättare att montera.

INFORMATION OM UPPLÄSNING

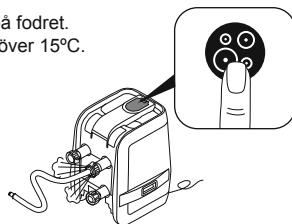

- Vid uppläsning kommer du att märka att luft kommer att pressas ut från området där luftslangen ansluts till pumpen. Detta är normalt.
- Täck inte över hålen på botten av uppläsningsslangen, eftersom uppläsningsslangen är utformad för att blåsa upp spabadet till rätt tryck. Detta kommer att överblåsa linern och skada strukturen.
- Använd inte en luftkompressor för att blåsa upp spabadet.
- Dra inte spabadet på ojämn mark eftersom det kan leda till skador på fodret.
- Pumpa upp spabadet när den omgivande utomhustemperaturen är över 15°C.



BRUKSANVISNING

KONTROLLPANEL



ON/OFF-KNAPP: Efter aktivering av RCD/PRCD, tryck och håll in knappen  i 2 sekunder. Knappen  lyser grönt och kontrollpanelen kan nu användas. Tryck och håll knappen  intryckt i 2 sekunder för att stänga av alla aktiverade funktioner.





CELSIUS/FAHRENHEIT-OMKOPPLARE: Temperaturen kan visas i Fahrenheit eller Celsius.



LÅSNING/UPPLÅSNING KNAPP: Tryck på denna knapp i 2 sekunder för att låsa eller låsa upp pumpen. Pumpen har också en 5-minuters automatisk låsning, och denna lampa tänds.





POWER-SAVING TIMER KNAPP: Hjälper till att undvika energislöseri genom att ställa in tid och varaktighet för uppvärmningscykeln för spabadet. Följ dessa steg för att aktivera POWER-SAVING-funktionen:



Tryck på knappen  och lysdioden  börjar blinka.



Tryck på  eller  knappen för att justera uppvärmningstiden (1-999 timmar).

Tryck på knappen  igen för att bekräfta uppvärmningstiden.

Efter inställning av uppvärmningstiden börjar LED-ljuset  blinka.

Tryck på knappen  eller  för att ställa in timern (0-999 timmar). Detta är den tid det tar innan värmefunktionen aktiveras. Om timern är inställd på 0 timmar kommer värmesystemet att aktiveras omedelbart.

Tryck på knappen  igen eller tryck helt enkelt inte på något under 10 sekunder för att bekräfta inställningen. LED-ljuset  tänds och timern för aktivering av värmefunktionen startar. Aktuell temperatur och tid blinkar omväxlande på skärmen.





För att ändra timerinställningarna trycker du på knappen  och använder knappen  eller  för att justera.

För att avbryta inställningarna, håll knappen  intryckt i 2 sekunder.

När POWER-SAVING-funktionen är aktiverad kan alla andra funktioner på kontrollpanelen (massage, filtrering) utom värmefunktionen användas.

POWER-SAVING-funktionen är inte en automatisk funktion. Efter en komplett cykel (timer och uppvärmningstid) måste denna funktion ställas in igen.



VÄRMEKNAPP: Tryck på knappen  för att aktivera värmesystemet. När lampan på knappen  lyser rött är värmesystemet aktiverat. När lampan lyser grönt har vattnet nått den inställda temperaturen. När värmesystemet är aktiverat startar filtreringssystemet automatiskt och knappen  slås på; vrid luftsugsventilen till läst läge . Efter att värmesystemet har stängts av fortsätter filtreringssystemet att fungera.

Luftsugsventil

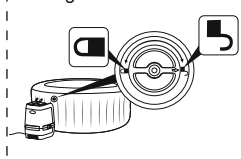



BRUKSANVISNING



KNAPPAR FÖR TEMPERATURJUSTERING: Tryck på knapparna  eller  för att aktivera displayen, som blinkar och visar den inställda temperaturen i 3 sekunder. Därefter visas den faktiska vattentemperaturen. Justera den inställda temperaturen med  eller -knappen. Den inställda standardtemperaturen är 35°C. Temperaturjusteringarna sträcker sig från 20°C till 40°C.



HYDROJET™ MESSAGESYSTEMKNAPP: Tryck på knappen  för att aktivera HydroJet™ massagefunktionen. Lampan  lyser rött när den aktiveras. Vrid luftsguvsventilen till olåst läge  för maximal effekt. Systemet stängs av automatiskt efter 1 timme. Kör inte HydroJet™ massagesystemet utan vatten.





KNAPP FÖR MESSAGESYSTEM: Tryck på knappen  för att aktivera massagesystemet, som har en 30 minuters automatisk avstängningsfunktion. Lampan på knappen lyser rött när den är aktiverad.

Kör inte massagesystemet när locket är monterat. Luft kan samlas inuti spabadet och orsaka irreparabla skador på skyddet. Värme- och massagesystemet kan aktiveras samtidigt.

2-LEVEL MESSAGE REGULATION: Tryck en gång för massage med full effekt (L1). Tryck igen för en lägre massageeffekt (L2). Tryck en tredje gång för att stänga av massagefunktionen. När du blåser upp spabadet, se till att massagefunktionen är igång på full effekt.



KNAPP FÖR VATTENFILTER: Knappen  sätter på och stänger av filterpumpen. Knappen  lyser rött när den är aktiverad.



WI-FI-AKTIVERING: För instruktioner om Wi-Fi och smartphone-app, läs spabadets Wi-Fi-instruktionsblad som medföljer i paketet.

VATTENVÄRMETAKTEN KAN FÖRÄNDRAS VID NEDANSTÅENDE VILLKOR:

- När utomhustemperaturen är under 15°C.
- Om skyddet är av eller inte är i rätt läge. Behåll alltid skyddet på spabadet när det värms upp eller inte används; det minimerar värmeförlusten samtidigt som det förhindrar damm från att förorena vattnet.
- Den vattentemperatur som visas på displayen kan vara felaktig om filtreringssystemet inte är aktiverat. För att läsa av rätt vattentemperatur på displayen, kör filtreringssystemet i minst en minut.
- Vattentemperaturen som mäts med en extern termometer kan skilja sig från den temperatur som visas på spabadets panel med så mycket som ca 3°C.

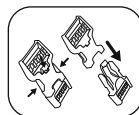

INSTRUKTIONER FÖR VINTERANVÄNDNING

Det är viktigt att följa dessa riktlinjer om du ska montera spabadet under vintern. På så sätt undviker du skador på spabadets värmare och ytmaterial, vilket drastiskt förlänger produktens livslängd.



FREEZE SHIELD®

- Om utomhustemperaturen är under 15°C ska du vika ut och blåsa upp spabadet inomhus med hjälp av spabadspumpen för att undvika att fodret skadas. Detta gör spabadets liner mer flexibel och lättare att sätta upp.
- Försätt installationen utomhus genom att placera spabadets foder på önskad plats, anslut sedan spabadets pump och fyll på med vatten. Vattentemperaturen som används för att fylla spabadet måste vara över 6°C, annars kommer E03-larmet att visas när du startar spabadets värmare.
- Om Freeze Shield®-systemet inte fungerar kommer larm att visas på displayen. Var noga med att kontinuerligt kontrollera spabadets status om utomhustemperaturen är lägre än 6°C. Om du är borta från ditt hem under en längre tid när det finns risk för att temperaturen sjunker under 6°C, rekommenderar vi starkt att du demonterar spabadet och förvarar det enligt anvisningarna för demontering och förvaring.
- Kunden ansvarar för eventuella skador som uppstår på grund av att spabadet används under dessa förhållanden. Använd inte spabadet när utomhustemperaturen når -10°C; följ anvisningarna för demontering och förvaring för korrekta procedurer.

BRUKSANVISNING

UPPVÄRMNINGSTIDER

Den tid det tar för vattnet att nå 40°C baseras på startvattentemperaturen och utomhustemperaturen. Uppgifterna nedan är endast avsedda som referens.

För att visa aktuell vattentemperatur, kör filtersystemet i minst en minut.

Utomhustemperatur	Vattentemperatur	Inställd temperatur	UPPVÄRMNINGSTID
10°C (50°F)	10°C (50°F)	40°C (104°F)	16-24 timmar
15°C (59°F)	15°C (59°F)	40°C (104°F)	12-20 timmar
20°C (68°F)	20°C (68°F)	40°C (104°F)	10-18 timmar
25°C (77°F)	25°C (77°F)	40°C (104°F)	8-12 timmar
30°C (86°F)	30°C (86°F)	40°C (104°F)	5-8 timmar

UNDERHÅLLSINSTRUKTIONER

Se till att pumpen är urkopplad innan du utför något underhåll på spabadet.

LINER

- Det är normalt att spabadets liner ser ut att tappa luft på grund av variationer i omgivningstemperaturen som kan ändra det inre lufttrycket i linern. Följ monteringsanvisningarna och pumpa upp till rätt tryck när det behövs.
- När du tar bort pumpen från duken, för att undvika att vatten kommer ut ur rören, blockera röret genom att skruva på locket och installera propparna på skräpskydden.

SKYDD

- Insidan och utsidan av skyddet bör rengöras regelbundet med ett mildt rengöringsmedel för PVC-material.

FILTER

- För att garantera en utmärkt funktion av filtreringssystemet ska filter kontrolleras varje dag och rengöras vid behov.
- Vi råder dig att byta filter varje vecka eller om filter förblir smutsig även efter rengöring.

VATTEN

Många föroreningar sedimenterar under vattenlinjen. Dessa föroreningar kan orsaka bakterie-, alg- eller svamp tillväxt. Efter ett tag kan det bildas svårlösliga fläckar eller biofilmer på de ytor som är ätkomliga under vattenlinjen. Vi rekommenderar att du rengör ditt spabad så regelbundet som det behövs.

- För att hålla vattnet rent ska du köra filtreringssystemet och utföra kemiskt underhåll varje dag. Filtreringssystemet avlägsnar skräp i vattnet och det kemiska underhållet desinficerar vattnet.

OBS: När du utför kemikalieunderhåll, använd endast kemikaliedispensern med tabletter (använd inte granulat). Kasta inte kemiska produkter (tabletter, granulat eller vätska) direkt i vattnet; kemikalierna kommer att lägga sig på spabadets botten, skada materialet och missfärga PVC-skivan.

- Vattenkvaliteten är direkt relaterad till hur ofta spabadet används, antalet användare och det allmänna underhållet av spabadet. Vattnet bör bytas var 3:e dag om ingen kemisk behandling utförs. Det rekommenderas starkt att använda kranvatten för att fylla spabadet för att minimera påverkan av oönskade föroreningar, såsom mineraler.
- Vi rekommenderar att du duschar innan du använder spabadet, eftersom kosmetiska produkter, lotioner och andra rester på huden snabbt kan försämra vattenkvaliteten.

UNDERHÅLLSINSTRUKTIONER

Kemiska tabletter (ingår ej):

- Ta bort kemikaliedispensern från spabadet när spabadet används.
- När du har utfört kemiskt underhåll och innan du använder spabadet ska du använda en testsats (ingår ej) för att testa vattenkemin. Vi rekommenderar att du upprätthåller den kemiska balansen i vattnet enligt följande:

pH	Total alkalinitet	Fritt klor
7,4-7,6	80-120ppm	2-4ppm

- Garantin omfattar inte skador på spabadet som orsakats av felaktig användning av kemikalier eller felaktig hantering av vatten.
- Poolkemikalier är potentiellt giftiga och bör hanteras med försiktighet. Det finns allvarliga hälsorisker med kemiska ångor och felaktig märkning och lagring av kemiska behållare.
- Kontakta din lokala pool- eller kemikalieåterförsäljare för mer information om kemiskt underhåll. Ägna stor uppmärksamhet åt de instruktioner som tillverkaren av kemikalierna har givit.
- Överanvändning av kemikalier kommer att skada spabadet, inklusive men inte begränsat till missfärgning av trycket, skadade svetspunkter i materialet och försämring av fodret.

INSTRUKTIONER FÖR AVMONTERING OCH FÖRVARING



TÖMNING FÖR VATTEN

Följ ritningarna för att tömma spabadet. Ritningarna är endast avsedda som illustration. Återspeglar eventuellt inte den faktiska produkten. Ej skalenlig.



TORKNING

- Följ ritningarna för att torka spabadets olika delar. Ritningarna är endast avsedda som illustrationer. Återger kanske inte den faktiska produkten. Inte skalenlig.
- När du har tömt spabadet kan det finnas kvar lite vatten i pumpen, linern, massagekedjan och det uppblåsbara skyddet. Se till att alla dessa delar av spabadet är helt torra. Detta är viktigt för att förlänga spabadets livslängd och för att undvika mögel.
- Vattnet i linern och det uppblåsbara skyddet kommer från fuktigheten i luften som används för att blåsa upp dem. Mängden vatten varierar beroende på hur hög luftfuktigheten är i ditt område.



RENGÖRING

Tvättmedelsrester och upplösta fasta ämnen från baddräkter och kemikalier kan ansamlas på badkarets väggar. Använd tvål och vatten för att rengöra väggarna och skölj noggrant. Använd inte hårda borstar eller slipande rengöringsmedel.

INSTRUKTIONER FÖR AVMONTERING OCH FÖRVARING



TÖMNING FÖR LUFT

- Följ ritningarna för att tömma spabadet. Ritningarna är endast avsedda som illustration. Återspeglar eventuellt inte den faktiska produkten. Ej skalenlig.
- Spabadet är utrustat med en deflateringsfunktion som tar bort all luft från kammarens insida så att det blir lättare att packa och förvara.

REPARATION

Vid reparation av skydd eller invändigt golv:

Använd den medföljande reparationslappen för att laga revor eller punkteringar.

- Rengör området och dra försiktigt av lappen.
- Fäst lappen på det skadade området.
- Vänta 30 sekunder innan du blåser upp den igen.

Vid reparation av väggar eller utvändigt golv:



Använd den medföljande reparationslappen och lim (ingår ej) för att reparera revor eller punkteringar.

- Rengör och torka området som ska lagas.
- Klipp till den medföljande lappen i lämplig storlek. Dra INTE av lappen.
- Använd lim (ingår ej) för att bstryka ena sidan av den nyklippta lappen. Se till att limmet fördelas jämnt. Vänta i 30 sekunder och placera sedan lappen med lim över det skadade området.
- Släpp ut eventuella luftbubblor och tryck till ordentligt i två minuter.
- Vänta 30 minuter innan ny uppblåsning.

FÖRVARING

- Ta bort alla tillbehör och se till att spabadets liner, det uppblåsbara skydd, pumpen och tillbehören är helt rena och torra innan du ställer dem i förvaring. Om spabadet inte är helt torrt kan det bildas mögel som skadar linern under förvaringsperioden.
- Vik spabadets liner endast om omgivningstemperaturen är över 15°C för att säkerställa att den är smidig.
- Förvara spabadet på en torr plats med en måttlig temperatur mellan 15°C och 38°C.
- Vi rekommenderar starkt att du placerar spabadets liner och det uppblåsbara skyddet i en kartong för att bättre skydda materialet under vintermånaderna.

FELSÖKNING

Problem	Troliga orsaker	Lösningar
Pumpen har slutat fungera	Strömavbrott.	Kontrollera strömkällan.
	Strömkretsen är bruten.	För hjälp, besök supportsektionen på vår webbplats, www.bestwaycorp.com .
Pumpen värmer inte ordentligt med locket	För låg inställd temperatur.	Ställ in spabadet på en högre temperatur; se avsnittet om pumpdrift.
	Filter är smutsig.	Rengör/byt ut filter (se avsnittet Rengöring och byte av filter).
	Spabadet är inte ordentligt täckt med skydd.	Montera skyddet på rätt sätt.
	Fel på värmeelementet.	För hjälp, besök supportsektionen på vår webbplats, www.bestwaycorp.com .
Massagesystemet fungerar inte	Luftpumpen är överhettad.	Koppla ur pumpen, vänta två timmar tills pumpen har svalnat, sätt i kontakten och tryck på massagesystemknappen.
	Massagen stannar automatiskt efter 30 minuter.	Tryck på massagesystemknappen för att återaktivera.
	Luftpumpen är trasig.	För hjälp, besök supportsektionen på vår webbplats, www.bestwaycorp.com .
Pumpadaptrarna är inte i nivå med adaptrarna för spabad	Materialet kommer att ändra form; detta är normalt.	Höj upp pumpen med trä eller annat isolerat material så att pumpens adaptrar kommer upp i samma nivå som spabadets adaptrar.
Luft i spabad läcker	Spabad är sönderrivet eller punkterat.	Använd medföljande reparationslapp.
	Luftventilen är lös.	Använd tvålvatten och täck över luftventilen för att kontrollera om luft läcker – tvålen kommer att bubbla där det finns en läcka. Om så är fallet, fäst luftventilen genom att vrida den medurs.
Vattnet är inte rent.	Otillräcklig filtreringstid.	Öka filtreringstiden.
	Filter är smutsig.	Rengör/byt ut filter (se avsnittet Rengöring och byte av filter).
	Felaktigt underhåll av vattnet.	Se kemikaliertillverkarens anvisningar.
RCD/PRCD-test misslyckades	Hot tub eller RCD/PRCD är defekt.	För hjälp, besök supportsektionen på vår webbplats, www.bestwaycorp.com .
Kontrollpanelen fungerar inte	Kontrollpanelen har ett automatiskt lås som aktiveras efter 5 minuters inaktivitet; om låsikonen  är markerad är kontrollpanelen låst.	1. För att låsa upp kontrollpanelen, tryck på knappen  i 3 sekunder. Om kontrollpanelen inte går att låsa upp, starta om pumpen - koppla ur och koppla in den igen. 2. Tryck på knappen  i 2 sekunder om problemet kvarstår.
	Kontrollpanelen är inte aktiverad.	För hjälp, besök supportsektionen på vår webbplats, www.bestwaycorp.com .
Vattenläckage från adaptrarna mellan pumpen och spabadet	Tätningar saknas inuti pumpadaptrarna.	Sätt på propplöcken på spabadets portar för att förhindra att vattnet rinner ut och koppla bort pumpen. Kontrollera att tätningarna sitter på plats.

FELSÖKNING

Problem	Troliga orsaker	Lösningar
Vattenläckage från adaptorna mellan pumpen och spabadet	Tätningarna är inte i rätt läge.	Om tätningarna inte är i rätt läge, öppna växlarna och placera tätningarna i rätt läge.
	Tätningarna är skadade.	Om tätningarna är skadade måste de bytas ut. För hjälp, besök supportavdelningen på vår webbplats, www.bestwaycorp.com .
	Adaptorna är inte korrekt åtdragna.	Om tätningarna är i rätt läge är adaptorna inte åtdragna på rätt sätt. Anslut pumpen till spabadet, dra åt adaptorna för hand och ta bort propplocken från spabadets portar. Om det fortfarande läcker, dra åt adaptorn tills det inte gör det längre.
HydroJet™-massagesystemet fungerar inte	Knapplampan lyser, men vattnet rinner inte ut från strålarna.	Termosäkring stängde av strömmen på grund av en hög temperatur som nåddes av motorn. Stäng av spapumpen i cirka 3 timmar, vänta tills temperaturen sjunker och starta om HydroJet™ massagefunktionen. Om problemet kvarstår, besök supportsektionen på vår webbplats, www.bestwaycorp.com .
	HydroJet™ massagesystemet stängs av automatiskt efter 1 timme.	Starta om HydroJet™ massagefunktionen igen för att njuta av ditt spabad.

ENDAST FÖR SPABAD MED WI-FI



Problem	Troliga orsaker	Lösningar
Wi-Fi-installationen lyckades inte	Pumpen har anslutits till fel band.	Om routern som din pump är ansluten till är dubbelbandig och för närvarande inte ansluter till ett 2,4 GHz-nätverk, byt till ett annat band i samma router (2,4 GHz) och försök att para ihop pumpvärmaren igen. 5GHz-nätverk stöds inte.
	Spabadets pump är placerad för långt från routern.	Kontrollera med din mobiltelefon om det finns full Wi-Fi-signal. Om signalstyrkan på din telefon är för låg, kontrollera var styrkan på Wi-Fi-signalen är full och placera spabadet i den positionen.
	Pumpen var ansluten till fel Wi-Fi-namn.	Starta anslutningsproceduren igen och kontrollera att nätverksnamnet har angetts korrekt.
	Wi-Fi-lösenordet som användes under anslutningen är fel.	Starta anslutningsförfarandena igen och se till att nätverksnamnet är korrekt skrivet.
	Styrkan på Wi-Fi-signalen är inte stabil.	1. Kontrollera att routern fungerar korrekt. 2. Gå nära spabadet och kontrollera signalen på din telefon. Om signalstyrkan inte är stabil, kontrollera routerns skick. Om signalstyrkan är full, upprepa procedurerna för att ansluta spabadet till nätverket.
	Det finns en apparat i närheten av spabadets pump eller routern som skapar signalstörningar.	Wi-Fi-anslutningen kan störas av elektromagnetiska eller andra störningar. Håll apparaten borta från andra elektroniska apparater som kan orsaka störningar.
	Din telefon kommer inte att ansluta till Wi-Fi-nätverket under registreringen.	Kontrollera om den mobila enheten är i flygplansläge. Se till att flygplansläget är avaktiverat när du ansluter till Wi-Fi-nätverket.
	Det finns ett problem med appen.	Se hjälpavsnittet i APP:en för omfattande och uppdaterade felsökningstips. För hjälp, besök supportsektionen på vår webbplats, www.bestwaycorp.com .

FELSÖKNING





LED-LJUS FÖR WI-FI STATUS

Ljusstatus	Betydelse	Lösningar
Lampan blinkar långsamt	Redo att ansluta till routern.	Anslut till Wi-Fi med din telefon.
Lampan är tänd	Ansluten till routern.	N/A - redan ansluten till Wi-Fi.
Ljuset blinkar snabbt	Förlorad Wi-Fi-signal.	Kontrollera routerns status och upprepa proceduren för att ansluta spabadet till nätverket.
Ljuset är släckt	Lampan är skadad / Problem med Wi-Fi-modulen.	För hjälp, besök supportsektionen på vår webbplats, www.bestwaycorp.com .





FELKODER

Felkod	Troliga orsaker	Lösningar
Vattenflödessensorerna fungerar utan att du behöver trycka på filter- eller värmeknappen. 	Vattenflödessensorns flaggor föll inte tillbaka i rätt position.	Dra ut kontakten försiktigt, slå mot pumpens sida men inte våldsamt, och anslut den igen.
	Vattenflödessensorerna är trasiga.	För hjälp, besök supportsektionen på vår webbplats, www.bestwaycorp.com .
Vattenflödessensorerna för vattenflödet känner inte av tillräckligt med vatten under filtrerings- och/eller uppvärmningsfunktionerna. 	De 2 propplocken är fortfarande kvar i poolen.	Ta bort de 2 propplocken före uppvärmning. Se avsnittet Montering för mer information.
	Filteret är smutsig.	Ta bort filtersetet från spabadets insida och tryck på filter- eller värmeknappen. Om inget larm visas, rengör eller byt filter i pumpen.
	Aktiviera filtrerings- eller uppvärmningssystemet och placera din hand framför utloppsroret inuti poolen för att kontrollera om du kan känna vattnet strömma ut. • Om inget vatten rinner ut är vattenpumpen trasig. • Om vatten rinner ut men larmet fortfarande visas är vattenflödessensorerna trasiga.	För hjälp, besök supportsektionen på vår webbplats, www.bestwaycorp.com .
	Filteret är blockerat.	1. Rengör filteret och kontrollera om det är skadat. Byt ut eller återmontera vid behov. 2. För hjälp, besök supportavsnittet på vår webbplats, www.bestwaycorp.com .
	Rören i linern är böjda eller har dåligt vattenflöde.	Kontrollera spabadets anslutning för att se om rören böjs. För hjälp, besök supportavdelningen på vår webbplats, www.bestwaycorp.com .
Skräpfilter blockeras av hårt vatten på grund av kalkavlagringar.	1. Töm spabadet och placera en trädgårdsslang i rören för att spola bort skräpet. För att vara säkra på att allt skräp avlägsnas, gör detta från utsidan och insidan av spabadet. 2. Använd en tandborste för att ta bort det mest envisa skräpet. 3. För hjälp, besök supportsektionen på vår webbplats, www.bestwaycorp.com .	

FELKODER

Felkod	Troliga orsaker	Lösningar
<p>Vattenflödessensornerna för vattenflödet känner inte av tillräckligt med vatten under filterings- och/eller uppvärmningsfunktionerna.</p> 	Brickorna är slitna eller skadade.	<ol style="list-style-type: none"> Kontrollera brickorna inuti kopplingarna efter skador. Skruva loss kopplingarna och ta bort brickan för ytterligare inspektion. För hjälp, besök supportsektionen på vår webbplats, www.bestwaycorp.com.
<p>Pumpens termometer visar en vattentemperatur på under 4°C.</p> 	Vattentemperaturen är lägre än 4°C.	Spabadet är inte konstruerat för att fungera med vattentemperaturer lägre än 4°C. Koppla ur pumpen och starta den igen först när vattentemperaturen når 6°C.
	Om vattentemperaturen är över 7°C är pumpens termometer trasig.	För hjälp, besök supportsektionen på vår webbplats, www.bestwaycorp.com .
<p>Pumpens termometer visar att vattentemperaturen är över 50°C.</p> 	Vattentemperaturen är över 50°C.	Spabadet är inte konstruerat för att användas med vattentemperaturer över 40°C. Koppla ur pumpen och starta om den när vattentemperaturen når 38°C eller lägre.
	Omgivningstemperaturen är högre än 40°C eller spabadet har utsatts för direkt solljus under en längre period.	Koppla ur och lossa pumpen och töm spabadet. Efter 15 minuter sätter du tillbaka pumpen, kopplar in den igen och startar om värmefunktionen. Om larmet visas igen bör du flytta spabadet till en annan plats utan direkt solljus.
	Om vattentemperaturen är under 45°C, är pumpens termometer trasig.	För hjälp, besök supportsektionen på vår webbplats, www.bestwaycorp.com .
<p>Pumpens termometer har anslutningsproblem.</p> 	Anslutningen mellan temperaturgivaren och kretskortet kan vara felaktig.	Koppla ur spabadet, vänta 5 minuter och koppla sedan in det igen samtidigt som du slår på pumpen. Om larmet visas igen, besök supportavdelningen på vår webbplats, www.bestwaycorp.com .
<p>Pumpens termometer visar att vattentemperaturen är över 52°C.</p> 	Vattentemperaturen är över 52°C.	Spabadet är inte konstruerat för att användas med vattentemperaturer över 40°C. Koppla ur pumpen och starta om den när vattentemperaturen når 38°C eller lägre.
	Omgivningstemperaturen är högre än 40°C eller spabadet har utsatts för direkt solljus under en längre period.	Koppla ur och lossa pumpen och töm spabadet. Efter 15 minuter sätter du tillbaka pumpen, kopplar in den igen och startar om värmefunktionen. Om larmet visas igen bör du flytta spabadet till en annan plats utan direkt solljus.
	Om vattentemperaturen är under 45°C, är pumpens termometer trasig.	För hjälp, besök supportsektionen på vår webbplats, www.bestwaycorp.com .

FELKODER

Felkod	Troliga orsaker	Lösningar
Vattenläckage inuti pumpen. 	Systemet har upptäckt ett vattenläckage inuti pumpen.	För hjälp, besök supportsektionen på vår webbplats, www.bestwaycorp.com .
Anslutningen till Wi-Fi-modulen misslyckades. 	Wi-Fi-modulen är skadad.	För hjälp, besök supportsektionen på vår webbplats, www.bestwaycorp.com . OBS: Tryck på valfri knapp för att ta bort larmet och fortsätta använda spabadet utan Wi-Fi-anslutning.
Elektricitet detekteras från jordkabeln. 	En apparat i ditt hem kan ha en elektrisk läcka.	Ring omedelbart en elektriker för att kontrollera om det finns ström i jordanslutningen. Om problemet kvarstår rekommenderar vi starkt att du ansluter spabadets kontakt till ett uttag med oberoende jordning för att kunna använda spabadet på ett säkert sätt.
	Problem med pumpen.	För hjälp, besök supportsektionen på vår webbplats, www.bestwaycorp.com .
Jordanslutning misslyckades. 	Jordsystemet i vägguttaget där spabadet är anslutet har ett problem.	Anslut spabadspumpen till ett nytt vägguttag eller låt en elektriker kontrollera vägguttaget. Om problemet kvarstår föreslår vi att du skapar en oberoende jordanslutning till vägguttaget.
	Problem med pumpen.	För hjälp, besök supportsektionen på vår webbplats, www.bestwaycorp.com .

GARANTIVILLKOR

För support och produktregistrering, besök bestwaycorp.com/support.



For support please visit us at:
bestwaycorp.com/support

©2024 Bestway Inflatables & Material Corp.

All rights reserved / Tous droits réservés / Todos los derechos reservados / Alle Rechte vorbehalten / Tutti i diritti riservati
Trademarks used in some countries under license from / Marques déposées utilisées dans certains pays sous licence de / Marcas comerciales utilizadas en algunos países bajo licencia de / Marken, abweichend in bestimmten Ländern unter Lizenz von / I marchi commerciali sono utilizzati in alcuni paesi su licenza **Bestway Inflatables & Material Corp.**

Manufactured by / Fabriqué par / Fabricado por / Produziert von / Prodotto da **Bestway Inflatables & Material Corp., No. 208 Jin Yuan Wu Road, Shanghai, 201812, China.**

Exported by / Exporté par / Exportado por / Exportiert von / Esportato da **Bestway (Hong Kong) International Ltd./Bestway Enterprise Company Limited, Suite 713, 7/Floor, East Wing, Tsim Sha Tsui Centre, 66 Mody Road, Kowloon, Hong Kong.**

Manufactured for, distributed and represented in the European Union by / Fabriqué pour, distribué et représenté dans l'Union européenne par / Fabricado, distribuido y representado en la Unión Europea por / Hergestellt für Vertrieb sowie Vertretung innerhalb der Europäischen Union durch / Fabricato per conto di, distribuito e rappresentato nell'Unione Europea da **Bestway Europe S.p.a., Via Resistenza, 5, 20098 San Giuliano Milanese (Milano), Italy.**

Represented in United Kingdom by **Bestway Corp UK Ltd, 8 Wentworth Road, Heathfield Industrial Estate, Newton Abbot, Devon, TQ12 6TL.**
Represented in Latin America by / Représenté en Amérique latine par / Representado en Latinoamérica por / Representado en América Latina por **Bestway Central & South America Ltda, Salar Ascotan 1282, Parque Enea, Pudahuel, Santiago, Chile.**

Represented in Australia & New Zealand by **Bestway Australia Pty Ltd, Unit 2/98-104 Carnarvon St Silverwater, NSW 2128, Australia.**
(Tel: Australia: (+61) 2 9037 1388; New Zealand: 0800 142 101).

Represented in North America by / Représenté en Amérique du Nord par / Representado en Norteamérica por **Bestway (USA) Inc., 3435 S. McQueen Road, Chandler, AZ 85286, United States of America.**

www.bestwaycorp.com