



BOSCH



Register your
new device on
MyBosch now and
get free benefits:
[bosch-home.com/
welcome](https://www.bosch-home.com/welcome)

Plastic liquidiser

MUZ5MX1

[de]	Gebrauchsanleitung	Kunststoff Mixer-Aufsatz	7
[en]	User manual	Plastic blender attachment	9
[fr]	Manuel d'utilisation	Accessoire mixeur en plastique	11
[it]	Manuale utente	Kit mixer in plastica	13
[nl]	Gebruikershandleiding	Kunststof mixeropzetstuk	15
[da]	Betjeningsvejledning	Mixerkande af plastik	17
[no]	Bruksanvisning	Hurtigmikser i plast	19
[sv]	Bruksanvisning	Mixerbehållare av plast	21
[fi]	Käyttöohje	Muovinen tehosekoitin	23
[es]	Manual de usuario	Jarra mezcladora de plástico	25
[pt]	Manual do utilizador	Copo misturador em plástico	27
[el]	Εγχειρίδιο χρήστη	Πλαστικό εξάρτημα μίξερ	29
[tr]	Kullanım kılavuzu	Plastik mikser parçası	31
[pl]	Instrukcja obsługi	Mikser z tworzywa sztucznego	33
[uk]	Керівництво з експлуатації	Пластмасовий блендер	35
[ru]	Руководство пользователя	Пластиковый стакан блендера	37
[ar]	دليل المستخدم	أداة بلاستيكية ملحقة بالخلاط	39



<https://digitalguide.bsh-group.com?mat-no=8001226396>



- [de]** Scannen Sie den QR-Code oder besuchen Sie die Webseite, um die erweiterten Hinweise zur Benutzung zu öffnen. Dort finden Sie zusätzliche Informationen zu Ihrem Gerät oder Zubehör.
- [en]** Scan the QR code or visit the website to open the Further Notices for Use. You can find additional information about your appliance or accessory here.
- [fr]** Scannez le code QR ou visitez le site Web pour ouvrir les informations d'utilisation complémentaires. Vous y trouverez des informations supplémentaires concernant votre appareil ou accessoire.
- [it]** Scansionare il codice QR oppure visitare il sito Web per indicazioni dettagliate sull'uso. Si trovano informazioni aggiuntive sull'apparecchio o gli accessori.
- [nl]** Scan de QR-code of bezoek de website om de uitgebreide gebruiksinstructies te openen. Hierin vindt u meer informatie over het apparaat of toebehoren.
- [da]** Scan QR-koden, eller besøg hjemmesiden, for at åbne de udvalgte anvisninger om anvendelse. Der kan der findes yderligere oplysninger om apparatet eller tilbehøret.
- [no]** Skann QR-koden eller besøk nettstedet for å åpne mer informasjon om bruken. Der finner du mer informasjon om apparatet eller tilbehøret.
- [sv]** Scanna QR-koden eller gå till webbplatsen och öppna de utökade användningsanvisningarna. Där finns mer information om din apparat eller dina tillbehör.
- [fi]** Skanna QR-koodi tai vieraile internet-sivustollamme, jotta voit avata laajennetut käyttötiedot. Sieltä löydät laitetta tai varustetta koskevia lisätietoja.
- [es]** Para abrir las indicaciones ampliadas sobre el uso, visite la página web o escanee el código QR. Allí encontrará más información sobre el aparato o los accesorios.
- [pt]** Leia o código QR ou visite a página web para abrir as indicações avançadas relativas à utilização. Aí encontra informações adicionais sobre o seu aparelho ou acessório.
- [el]** Σαρώστε τον κωδικό QR ή επισκεφτείτε την ιστοσελίδα, για να ανοίξετε τις διευρυμένες υποδείξεις για τη χρήση. Εκεί θα βρείτε πρόσθετες πληροφορίες για τη συσκευή σας ή τα εξαρτήματα.
- [tr]** Ayrıntılı kullanım bilgilerine ulaşmak için QR kodu taratın veya web sayfasını ziyaret ediniz. Cihaz ve aksesuarlar ile ilgili ayrıntılı bilgileri bu şekilde edinebilirsiniz.
- [pl]** Aby uzyskać rozszerzone informacje na temat zastosowań urządzenia, należy zeskanować kod QR albo wejść na stronę internetową. Można tam znaleźć dodatkowe informacje na temat posiadanego urządzenia i akcesoriów.
- [uk]** Щоб отримати докладні вказівки з користування, зіскануйте QR-код або відвідайте сайт. Там ви знайдете додаткові відомості про прилад або приладдя.
- [ru]** Чтобы узнать больше о пользовании, отсканируйте QR-код или зайдите на сайт. Там вы найдете более подробные сведения о приборе и принадлежностях.
- [ar]** امسح رمز الاستجابة السريعة ضوئياً أو تفضّل بزيارة الموقع الإلكتروني لفتح الإرشادات الموسّعة حول الاستخدام. تجد هناك معلومات إضافية حول جهازك أو الملحقات.

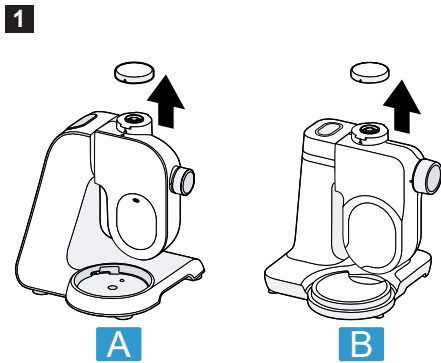
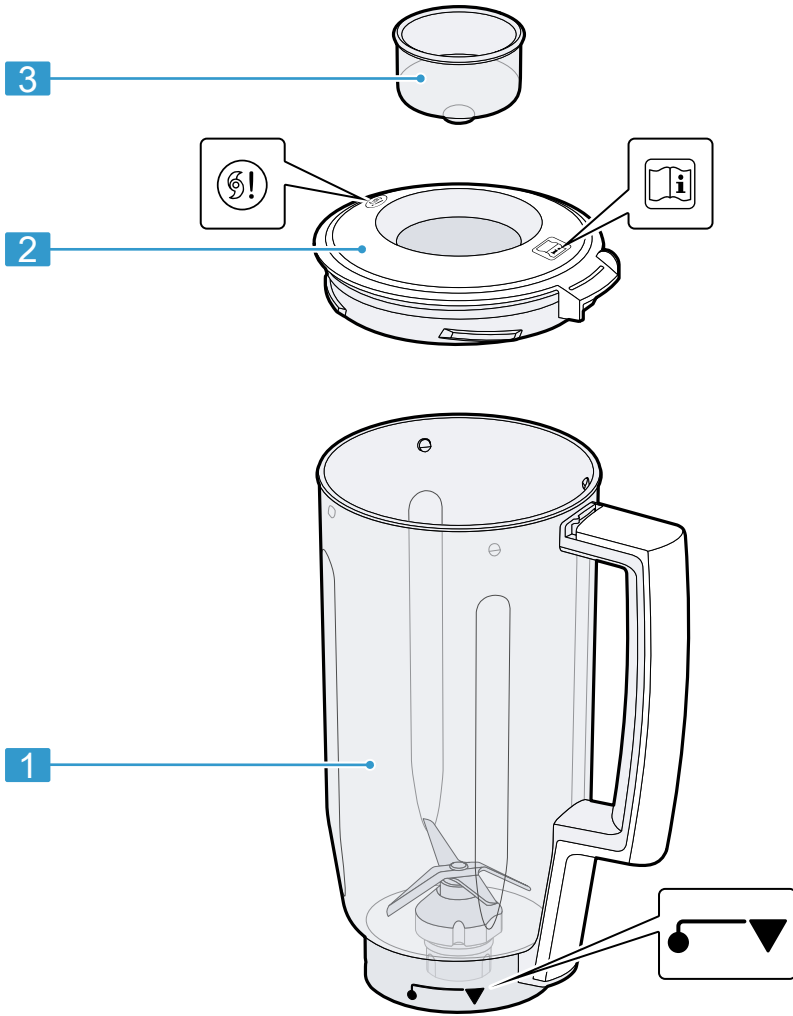

2

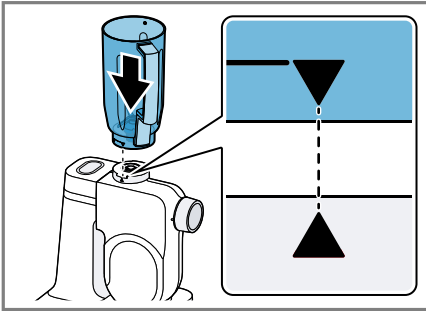

3

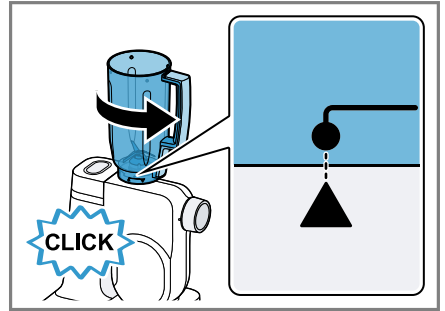

4

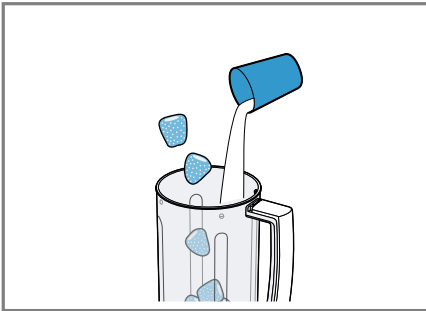

5

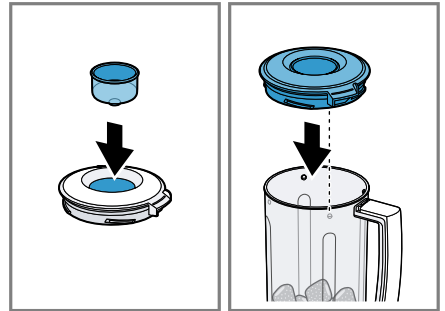

6

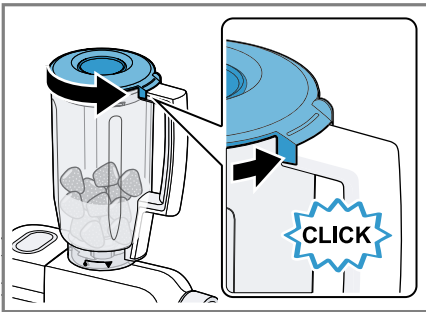

7

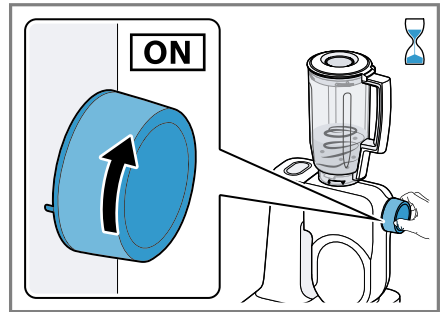

8

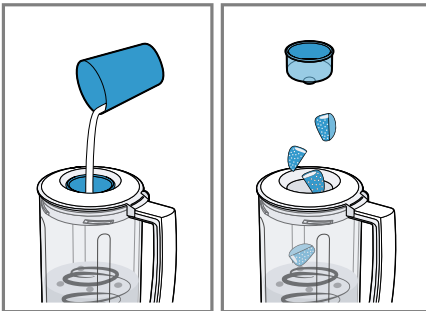

9

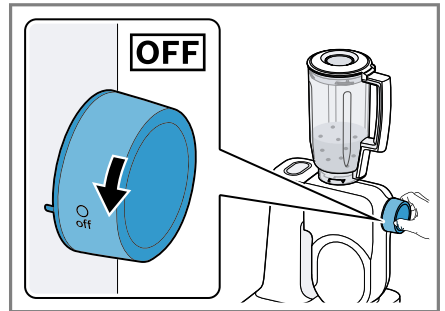

10

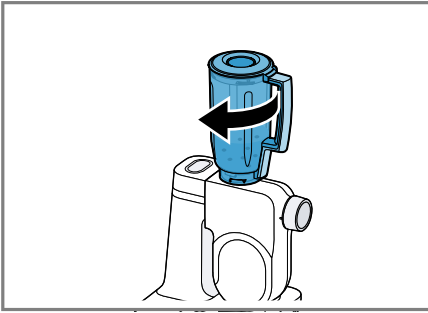

11

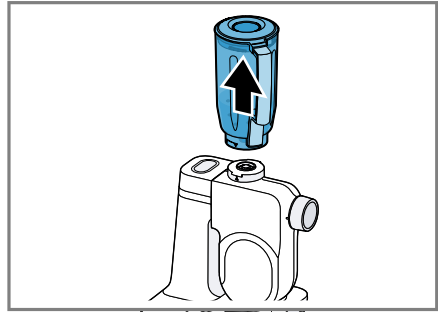

12

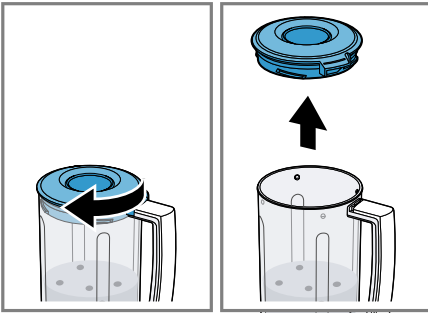



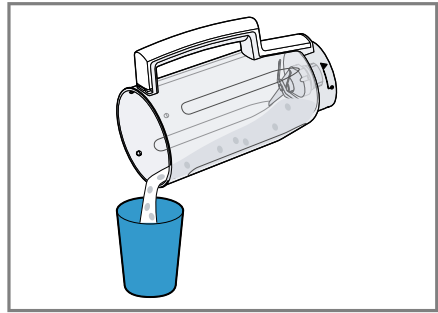





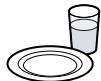





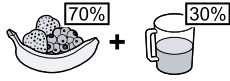

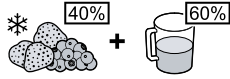



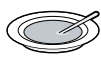
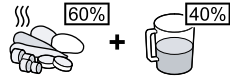

13

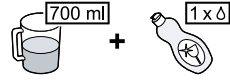

14

15

		 MIN-MAX	 1-4	 1-7 / M	 00:00
 60% + 40%		300-1000 g	4	7	45-120 s
 70% + 30%		300-1000 g	4	7	45-120 s
 40% + 60%		300-1250 g	4	7	45-120 s
 60% + 40%		300-1250 g	4	7	45-120 s
 <70°C		300-750 g	4	7	45-120 s
 60% + 40%		200-1000 g	4	7	30-90 s
		1 x 	4	7	150 s
		350-1000 g	4	7	45-90 s
		5-10 x 10 g	4	M	2-4 x 2 s
 700 ml + 1 x 		700 ml	4	7	60 s

Sicherheit

- Lesen Sie diese Anleitung sorgfältig.
 - Beachten Sie die Anleitung des Grundgeräts.
- Verwenden Sie das Zubehör nur:
- mit einer Küchenmaschine der Baureihe MUMS2, MUMS4, MUM5.
 - mit Originalteilen und -zubehör.
 - zum Zerkleinern, Hacken, Mixen, Pürieren und Emulgieren von flüssigen oder halbfesten Lebensmitteln.
 - zum Zerkleinern von Eiswürfeln.
 - ▶ Beim Reinigen und Entleeren des Mixbechers auf die scharfen Klingen achten.
 - ▶ Nie die Klingen mit bloßen Händen berühren.
 - ▶ Das Zubehör nie am Grundgerät zusammenbauen.
 - ▶ Das Zubehör nur bei Stillstand des Antriebs und ausgestecktem Gerät aufsetzen und abnehmen.
 - ▶ Das Zubehör nur in der dafür vorhergesehenen Arbeitsposition verwenden.
 - ▶ Nie in das aufgesetzte Zubehör greifen.
 - ▶ Nie das Zubehör ohne aufgesetzten Deckel betreiben.
 - ▶ Maximal 500 ml heiße oder schäumende Lebensmittel einfüllen.
 - ▶ Heiße Lebensmittel vorsichtig verarbeiten.
 - ▶ Nicht über das Gerät beugen.

Sachschäden vermeiden

- ▶ Keine Lebensmittel verarbeiten, die harte Bestandteile enthalten, z. B. Knochen, Knorpel oder Kerne.
- ▶ Keine tiefgefrorenen Lebensmittel verarbeiten, ausgenommen Eiswürfel.
- ▶ Keine Gegenstände in den Mixbecher stecken, z. B. Kochlöffel.
- ▶ Vor der Verwendung den Mixbecher auf Fremdkörper überprüfen.





Bestandteile

→ Abb. **1**

- | | |
|----------|---------------------------|
| 1 | Mixbecher |
| 2 | Deckel mit Einfüllöffnung |

3 Einfülltrichter

Symbole

Symbol	Beschreibung
	Anweisungen in der Gebrauchsanleitung beachten.
	Beim Reinigen und Entleeren des Mixbechers auf die scharfen Klingen achten.
	Mixbecher aufsetzen  und festdrehen 

Übersicht der Grundgeräte

Dieses Zubehör kann mit verschiedenen Grundgeräten verwendet werden.

de Bedienung

Bereiten Sie Ihre Küchenmaschine vor, wie abgebildet.

→ Abb. **2**

A Küchenmaschine der Baureihe MUMS4 oder MUM5

B Küchenmaschine der Baureihe MUMS2

Bedienung

Mixeraufsatz am Grundgerät anbringen

→ Abb. **3** - **4**

Lebensmittel mit dem Mixeraufsatz verarbeiten

→ Abb. **5** - **10**

Mixeraufsatz entleeren

→ Abb. **11** - **14**

Tipps

- Reinigen Sie nach dem Gebrauch sofort alle Teile, damit die Rückstände nicht antrocknen.
- Füllen Sie zur Vorreinigung etwas Spülauge in den Mixbecher und schalten Sie das Gerät einige Sekunden ein.

Reinigungsübersicht

Reinigen Sie die einzelnen Teile, wie in der Tabelle angegeben.

→ Abb. **15**

Anwendungsbeispiele

Beachten Sie die Angaben und Werte in der Tabelle.

→ Abb. **16**

- ▶ Keine heißen Lebensmittel über 70 °C im Mixbecher verarbeiten.

Hinweis

Einschränkungen für die Verarbeitung:

- Keine Zutaten wie Mandeln, Zwiebeln, Petersilie und Fleisch zerkleinern.
- Der Mixer kann Aufstriche wie Erdnussbutter, Kokosnussbutter oder Nussmus nicht herstellen.
- Feste Lebensmittel mit ausreichend Flüssigkeit mischen.

- Pulverförmige Lebensmittel vor dem Mixen mit ausreichend Flüssigkeit mischen oder vollständig in Flüssigkeit lösen. Pulverförmige Lebensmittel sind z. B. Puderzucker, Kakaopulver, geröstete Sojabohnen, Mehl, Eiweißpulver.

Safety

- Read this instruction manual carefully.
- Observe the instructions for the base unit.

Only use the accessories:

- with a kitchen machine from the same series MUMS2, MUMS4, MUM5.
- With genuine parts and accessories.
- For cutting up, chopping, mixing, puréeing and emulsifying liquid or semi-solid food.
- For crushing ice cubes.
- ▶ When cleaning and emptying the blender jug, watch out for the sharp blades.
- ▶ Never touch the edges of the blades with bare hands.
- ▶ Never assemble the accessories on the base unit.
- ▶ Only attach and remove accessories once the drive has stopped and the appliance has been unplugged.
- ▶ The accessories should only be used in the intended operating position.
- ▶ Never reach into the fitted accessory.
- ▶ Never operate the accessory without fitting the lid.
- ▶ Add a maximum of 500 ml of hot or frothing food.
- ▶ Process hot food carefully.
- ▶ Do not lean over the appliance.

Avoiding material damage

- ▶ Do not process food that contains hard components, e.g. bones, gristle or stones.
- ▶ Do not process frozen ingredients, apart from ice cubes.
- ▶ Do not insert any objects into the blender jug, e.g. wooden spoons.
- ▶ Before use, check the blender jug for foreign objects.





Components

→ Fig. 1

- | | |
|----------|--------------------------|
| 1 | Blender jug |
| 2 | Lid with filling opening |

- | | |
|----------|--------|
| 3 | Funnel |
|----------|--------|

Symbols

Symbol	Description
	Follow the instructions in the operating instructions.
	When cleaning and emptying the blender jug, watch out for the sharp blades.
	Fit the blender jug  and screw on securely 

Overview of base units

This accessory can be used with different base units.

en Controls

You can prepare your kitchen machine as shown.

→ Fig. 2

A Kitchen machine from the MUMS4 or MUM5 series

B Kitchen machine from the MUMS2 series

Controls

Fitting blender attachment to the base unit

→ Fig. 3 - 4

Processing food using the blender attachment

→ Fig. 5 - 10

Emptying the blender attachment

→ Fig. 11 - 14

Tips

- Clean all parts immediately after use so that residues do not dry on.
- To preclean, pour a little detergent solution into the blender jug and switch the appliance on for a few seconds.

Overview of cleaning

Clean the individual parts as indicated in the table.

→ Fig. 15

Application examples

Observe the comments and figures in the table.

→ Fig. 16

- ▶ Do not process food that is hotter than 70 °C in the blender jug.

Note

Restrictions on processing:

- Do not use it to chop ingredients like almonds, onions, parsley and meat.
- The blender cannot produce spreads, such as peanut butter, coconut butter or nut spreads.
- Use enough liquid when mixing solid food.

- Mix powdered food with sufficient liquid before blending, or dissolve it entirely in liquid. Examples of powdered food include icing sugar, cocoa powder, roasted soybeans, flour, protein powder.

Sécurité

- Lisez attentivement cette notice.
 - Observez la notice de l'appareil de base.
- Utilisez uniquement l'accessoire :
- avec un robot culinaire de la série MUMS2, MUMS4, MUM5.
 - avec des pièces et accessoires d'origine.
 - pour broyer, hacher, mixer, réduire en purée et émulsionner des produits alimentaires liquides ou mi-ferme.
 - pour broyer des glaçons.
- ▶ Lors du nettoyage et de la vidange du bol du mélangeur, faire attention aux lames aiguisées.
 - ▶ Ne jamais toucher les tranchants de la lame à mains nues.
 - ▶ Ne jamais assembler l'accessoire sur l'appareil de base.
 - ▶ Mettre en place et retirer l'accessoire uniquement après immobilisation de l'entraînement et débranchement de l'appareil.
 - ▶ Utiliser uniquement l'accessoire dans la position de travail prévue à cet effet.
 - ▶ Ne jamais introduire les doigts dans l'accessoire monté.
 - ▶ Ne jamais utiliser l'accessoire sans que le couvercle soit mis.
 - ▶ Verser au maximum 500 ml de liquide très chaud ou moussant.
 - ▶ Traiter des aliments chauds avec prudence.
 - ▶ Ne pas se pencher au-dessus de l'appareil.

Prévenir les dégâts matériels

- ▶ Ne jamais utiliser d'aliments contenant des parties dures, p. ex. des os, cartilages ou noyaux.
- ▶ Ne pas traiter d'aliments surgelés (sauf les glaçons).
- ▶ N'introduire aucun objet dans le bol mixeur, p. ex. une cuillère en bois.
- ▶ Avant l'utilisation, vérifier que le bol mixeur ne contient pas de corps étrangers.

Composants

→ Fig. 1

- | | |
|----------|---|
| 1 | Bol mixeur |
| 2 | Couvercle avec ouverture de remplissage |

- | | |
|----------|--------------------------|
| 3 | Entonnoir de remplissage |
|----------|--------------------------|

Symboles

Symbole	Description
	Respecter les instructions figurant dans la notice d'utilisation.
	Lors du nettoyage et de la vidange du bol du mélangeur, faire attention aux lames aiguisées.
	Poser le bol mixeur ▼, puis le visser à fond ●.

Aperçu des appareils de base

Cet accessoire peut être utilisé avec différents appareils de base.

fr Utilisation

Préparez votre robot culinaire, comme illustré.

→ Fig. 2

A Robot culinaire de la série MUMS4 ou MUM5

B Robot culinaire de la série MUMS2

Utilisation

Poser le bol mixeur sur l'appareil de base

→ Fig. 3 - 4

Traiter les aliments avec le bol mixeur

→ Fig. 5 - 10

Vider le bol mixeur

→ Fig. 11 - 14

Conseils

- Après utilisation, nettoyer immédiatement toutes les pièces afin d'éviter que les résidus ne se sèchent.
- Pour le prénettoyage, verser un peu de produit de nettoyage dans le bol mixeur et mettre en marche l'appareil pendant quelques secondes.

Guide de nettoyage

Nettoyez les différents composants comme indiqué dans le tableau.

→ Fig. 15

Exemples d'utilisations

Respectez les indications et valeurs figurant dans le tableau.

→ Fig. 16

- ▶ Ne pas traiter d'aliments chauds à plus de 70 °C dans le bol blender.

Remarque

Conditions d'utilisation :

- Ne pas broyer d'ingrédients tels que amandes, oignons, persil et viande.
- Le blender ne peut pas fabriquer des pâtes à tartiner telles que beurre de cacahuètes, beurre de noix de coco ou compote de noix.
- Mélanger les aliments durs avec suffisamment de liquide.

- Avant de les mixer, mélanger les aliments en poudre avec suffisamment de liquide ou les dissoudre complètement dans du liquide. Des aliments en poudre sont p. ex. du sucre glace, du cacao en poudre, de la farine, de la poudre de protéine.



Sicurezza

- Leggere attentamente le presenti istruzioni.
- Osservare le istruzioni dell'apparecchio base.

Utilizzare l'accessorio soltanto:

- con un robot da cucina della serie MUMS2, MUMS4, MUM5.
- con gli accessori e le parti originali.
- Per sminuzzare, tritare, frullare, passare ed emulsionare alimenti liquidi o semisolidi.
- Per frantumare cubetti di ghiaccio.
- ▶ Prestare attenzione alle lame taglienti durante la pulizia e lo svuotamento del bicchiere frullatore.
- ▶ Non toccare mai le lame a mani nude.
- ▶ Non assemblare mai l'accessorio sull'apparecchio base.
- ▶ Applicare e rimuovere l'accessorio solo ad ingranaggio fermo ed apparecchio scollegato.
- ▶ Utilizzare l'accessorio soltanto nell'apposita posizione di lavoro.
- ▶ Non afferrare mai gli accessori inseriti.
- ▶ Non azionare mai gli accessori senza il coperchio inserito.
- ▶ Versare max 500 ml di alimenti bollenti o che formano schiuma.
- ▶ Lavorare gli alimenti caldi con particolare attenzione.
- ▶ Non chinarsi sull'apparecchio.

Prevenzione di danni materiali

- ▶ Non lavorare alimenti contenenti parti dure, ad es. ossi, cartilagine o noccioli.
- ▶ Non lavorare ingredienti surgelati (tranne cubetti di ghiaccio).
- ▶ Non introdurre oggetti (es. cucchiaini) nel bicchiere frullatore.
- ▶ Prima dell'uso, verificare che il bicchiere frullatore non presentino corpi estranei.

Componenti

→ Fig. **1**

1	Bicchiere frullatore
2	Coperchio con apertura di riempimento
3	Bicchierino dosatore

Simboli

Simbolo	Descrizione
	Seguire le indicazioni del libretto d'istruzioni.
	Prestare attenzione alle lame taglienti durante la pulizia e lo svuotamento del bicchiere frullatore.
	Applicare il bicchiere frullatore ▼ e chiuderlo ●.

Panoramica degli apparecchi base

Questo accessorio può essere impiegato con diversi apparecchi base. Preparare il robot da cucina come illustrato. → Fig. **2**

A Robot da cucina della serie MUMS4 o MUM5

B Robot da cucina della serie MUMS2

I cibi in polvere sono ad es. lo zucchero a velo, il cacao in polvere, germogli di soia saltati, farina, integratori proteici.

Funzionamento

Montaggio del kit mixer sull'apparecchio base

→ Fig. **3** - **4**

Lavorazione degli alimenti con il kit mixer

→ Fig. **5** - **10**

Svuotamento del kit mixer

→ Fig. **11** - **14**

Consigli

- Pulire tutte le parti subito dopo l'uso per prevenire l'essiccamento dei residui.
- Per procedere alla pulizia preliminare versare una piccola quantità di detersivo nel bicchiere frullatore ed accendere l'apparecchio per alcuni secondi.

Panoramica per la pulizia

Pulire i singoli componenti come indicato nella tabella.

→ Fig. **15**

Esempi d'impiego

Rispettare le indicazioni e i dati nella tabella.

→ Fig. **16**

- ▶ Non lavorare alimenti caldi con una temperatura superiore a 70 °C nel bicchiere frullatore.

Nota

Limitazioni per la lavorazione:

- non sminuzzare alimenti quali mandorle, cipolle, prezzemolo e carne.
- Il frullatore non è idoneo per produrre mousse spalmabili come il burro di arachidi, burro di cocco o salsa di noci.
- Mescolare gli alimenti solidi utilizzando una quantità sufficiente di liquido.
- Prima di frullare, mescolare i cibi in polvere con una quantità di liquido sufficiente oppure farli sciogliere completamente.

Veiligheid

- Lees deze gebruiksaanwijzing zorgvuldig door.
- Neem de handleiding van het basistoestel in acht.

Gebruik het toebehoren alleen:

- met een keukenmachine van de bouwserie MUMS2, MUMS4, MUM5.
- met originele onderdelen en accessoires.
- voor het fijnmaken, hakken, mixen, pureren en emulgeren van vloeibare of halfvastе levensmiddelen.
- voor het fijnmaken van ijsblokjes.
- ▶ Let bij het reinigen en leegmaken van de mixkom op de scherpe lemmeten.
- ▶ Nooit de lemmeten met blote handen aanraken.
- ▶ Het toebehoren nooit samenbouwen terwijl het op het basisapparaat is aangebracht.
- ▶ Het toebehoren alleen bij stilstand van de aandrijving en uit het stopcontact verwijderde stekker aanbrengen en verwijderen.
- ▶ Het toebehoren alleen in de daarvoor bestemde werkstand gebruiken.
- ▶ Nooit in het geplaatste accessoire grijpen.
- ▶ Nooit het accessoire zonder deksel erop gebruiken.
- ▶ Maximaal 500 ml hete of schuimende levensmiddelen erin doen.
- ▶ Hete levensmiddelen voorzichtig verwerken.
- ▶ Niet over het apparaat heen buigen.

Materiële schade voorkomen

- ▶ Geen levensmiddelen verwijderen die harde bestanddelen bevatten, bijv. beenderen, kraakbeen of pitten.
- ▶ Geen diepvriesproducten verwerken, met uitzondering van ijsblokjes.
- ▶ Geen voorwerpen, bijv. kooklepel, in de mixkom steken.
- ▶ Vóór het gebruik de mixkom controleren op vreemde voorwerpen.

Onderdelen

→ Fig. 1

1 Mixkom

2 Deksel met vulopening

3 Vultrechter

Symbolen

Symbol **Beschrijving**



Neem de aanwijzingen in de gebruiksaanwijzing in acht.



Let bij het reinigen en leegmaken van de mixkom op de scherpe lemmeten.



Mixkom plaatsen  en vastdraaien 

Overzicht van de basisapparaten

Dit toebehoren kan met verschillende basisapparaten worden gebruikt. Bereid de keukenmachine voor zoals afgebeeld.

→ Fig. 2

A	Keukenmachine van de bouwserie MUMS4 of MUM5
B	Keukenmachine van de bouwserie MUMS2

- De menger kan geen smeerbeleg zoals pindakaas, cocosnootboter of notenpasta maken.
- Vaste levensmiddelen met voldoende vloeistof mengen.
- Poedervormige levensmiddelen vóór het mixen met voldoende vloeistof mengen of volledig in vloeistof oplossen. Poedervormige levensmiddelen zijn bijv. poedersuiker, cacao poeder, geroosterde sojabonen, meel, eiwitpoeder.

Bediening

Mixeropzetstuk op het basisapparaat aanbrengen

→ Fig. 3 - 4

Levensmiddelen verwerken met het mixeropzetstuk

→ Fig. 5 - 10

Mixeropzetstuk leegmaken

→ Fig. 11 - 14

Tips

- Reinig direct na gebruik alle onderdelen reinigen om het vastkoeken van resten te voorkomen.
- Doe voor de voorreiniging wat zeepsop in de mixkom en schakel het apparaat een paar seconden in.

Reinigingsoverzicht

Reinig de afzonderlijke onderdelen zoals in de tabel is aangegeven.

→ Fig. 15

Toepassingsvoorbeelden

Neem de gegevens en waarden in de tabel in acht.

→ Fig. 16

- ▶ Geen hete levensmiddelen heter dan 70 °C in de mengbeker verwerken.

Opmerking

Beperkingen voor de verwerking:

- Geen ingrediënten zoals amandelen, uien, peterselie of vlees verkleinen.

Sikkerhed

- Læs denne vejledning omhyggeligt igennem.
- Læs vejledningen for motorenheden.

Brug kun tilbehøret:

- Med en køkkenmaskine af typerækken MUMS2, MUMS4, MUM5.
- med originale dele og tilbehør.
- til finhakning, hakning, blanding, purering og emulgering af flydende eller halvfaste fødevarer.
- til knusning af isterninger.
- ▶ Pas på de skarpe knivklinger, når blenderbægeret rengøres og tømmes.
- ▶ Berør aldrig knivklingerne med de bare fingre.
- ▶ Tilbehør må aldrig samles på motorenheden.
- ▶ Tilbehøret må kun sættes på og tages af, når drevet står stille, og apparatet er afbrudt fra strømnettet.
- ▶ Tilbehøret må kun bruges i den dertil beregnede arbejdsposition.
- ▶ Stik aldrig fingrene ind i det påsatte tilbehør.
- ▶ Brug aldrig tilbehøret uden påsat låg.
- ▶ Påfyld maksimalt 500 ml varme eller skummende fødevarer.
- ▶ Forarbejd varme fødevarer forsigtigt.
- ▶ Personer må ikke læne sig ind over apparatet.

Forhindring af materielle

skader

- ▶ Forarbejd ingen madvarer, som indeholder hårde bestanddele, f.eks. knogler eller kerner.
- ▶ Forarbejd ikke dybfrosne fødevarer, undtagen isterninger.
- ▶ Stik ikke genstande ned i blenderbægeret, f.eks. grydeske.
- ▶ Kontrollér blenderbægeret for fremmedlegemer før anvendelse.



Bestanddele

→ Fig. 1

- | | |
|----------|---------------------------|
| 1 | Blenderbæger |
| 2 | Låg med påfyldningsåbning |

- | | |
|----------|------------------|
| 3 | Påfyldningstragt |
|----------|------------------|

Symboler

Symbol	Beskrivelse
	Følg instrukserne i brugsanvisningen.
	Pas på de skarpe knivklinger, når blenderbægeret rengøres og tømmes.
	Sæt blenderbægeret på ▼, og drej det fast ●.

Oversigt over motorenhederne

Dette tilbehør kan bruges sammen med forskellige motorenheder.

Klargør køkkenmaskinen som vist.

→ Fig. 2

A Køkkenmaskine i serien MUMS4 eller MUM5

B Køkkenmaskine i serien MUMS2

Betjening

Anbringelse af blenderpåsatsen på motorenheden

→ Fig. **3** - **4**

Forarbejdning af fødevarer med blenderpåsatsen

→ Fig. **5** - **10**

Tømning af blenderpåsatsen

→ Fig. **11** - **14**

Tips

- Rengør straks alle dele efter brug, så resterne ikke tørrer fast.
- Kom en smule sæbevand til forrengøring i blenderbægeret, og tænd for apparatet i nogle sekunder.

Rengøringsoversigt

Rengør de enkelte dele som anført i tabellen.

→ Fig. **15**

Eksempler på brug

Vær opmærksom på angivelserne og værdierne i tabellen.

→ Fig. **16**

- ▶ Der må ikke forarbejdes madvarer, som er varmere end 70 °C, i blenderglasset.

Bemærk

Begrænsninger for forarbejdningen:

- Ingredienser som mandler, løg, persille eller kød må ikke hakkes.
- Blenderen kan ikke bruges til fremstilling af smøre pålæg som jordnøddesmør, kokosmør eller nøddemos.
- Blend faste madvarer med tilstrækkelig meget væske.
- Bland madvarer i pulverform med tilstrækkelig meget væske, eller opløs dem fuldstændigt i væske. Madvarer i pulverform er f.eks. flormelis, kakaopulver, ristede sojabønner, mel, proteinpulver.



Sikkerhet

- Les nøye gjennom denne anvisningen.
- Følg veiledningen for basisapparatet.

Bruk kun tilbehøret:

- med en kjøkkenmaskin i serie MUMS2, MUMS4, MUM5.
- med originaldeler og -tilbehør.
- til kutting, hakking, miksing, mosing og emulgering av flytende eller halvfast matvarer.
- til knusing av isbiter.
- ▶ Vær oppmerksom på de skarpe knivbladene når du rengjør og tømmer miksebegeret.
- ▶ Du må aldri berøre knivbladene med bare hender.
- ▶ Tilbehøret må aldri settes sammen på basisapparatet.
- ▶ Tilbehøret må kun settes på og tas av når drevet og det frakoblede apparatet står stille.
- ▶ Tilbehøret må kun brukes i hertil tiltenkt arbeidsstilling.
- ▶ Grip aldri inn i påsatt tilbehør.
- ▶ Tilbehøret må aldri brukes uten påsatt lokk.
- ▶ Fyll på maks. 500 ml varme eller skummende matvarer.
- ▶ Varme matvarer må bearbeides forsiktig.
- ▶ Bøy deg ikke over apparatet.

Unngå materielle skader

- ▶ Ikke bearbeid matvarer som inneholder harde komponenter, f.eks. knokler, brusk eller steiner.
- ▶ Det må ikke bearbeides dypfryste matvarer, unntatt isbiter.
- ▶ Ikke stikk gjenstander, f.eks. sleiv, ned i miksebegeret.
- ▶ Kontroller miksebegeret med tanke på uvedkommende gjenstander før bruk.

Komponenter

→ Fig. 1

- | | |
|---|---------------------------|
| 1 | Miksebeger |
| 2 | Lokk med påfyllingsåpning |
| 3 | Påfyllingstrakt |

Symboler

Symbol	Beskrivelse
	Følg instruksjonene i bruksanvisningen.
	Vær oppmerksom på de skarpe knivbladene når du rengjør og tømmer miksebegeret.
	Sette miksebegeret på ▼ og skru det fast ●

Oversikt over basisapparatene

Dette tilbehøret kan brukes med ulike basisapparater.

Forbereid kjøkkenmaskinen som vist på illustrasjonen.

→ Fig. 2

A Kjøkkenmaskin i serie MUMS4 eller MUM5

B Kjøkkenmaskin i serie MUMS2

Betjening

Montere mikserpåsatsen på basisapparatet

→ Fig. **3** - **4**

Bearbeide matvarer med mikserpåsatsen

→ Fig. **5** - **10**

Tømme mikserpåsatsen

→ Fig. **11** - **14**

Tips

- Rengjør alle deler rett etter bruk for å hindre at rester tørker inn.
- Fyll litt såpevann på miksebegeret for å forrengjøre det og slå apparatet på i noen sekunder.

Oversikt over rengjøring

Rengjør enkeltdelene som angitt i tabellen.

→ Fig. **15**

Eksempler på bruk

Overhold opplysningene og verdiene i tabellen.

→ Fig. **16**

- ▶ Varme matvarer på over 70 °C må ikke tilberedes i miksebegeret.

Merk

Begrensninger for tilberedning:

- Ingredienser som mandler, løk, persille og kjøtt må ikke moses.
- Blenderen kan ikke brukes til å lage pålegg som peanøttsmør, kokosnøttsmør eller nøttemasse.
- Faste matvarer må mikses med tilstrekkelig væske.
- Matvarer i pulverform må blandes med tilstrekkelig væske før miksing eller løses helt opp i væske. Matvarer i pulverform er f.eks. melis, kakaopulver, ristede soyabønner, mel og proteinpulver.

Säkerhet

- Läs igenom anvisningen noga.
- Följ bruksanvisningen för motordelen.

Använd tillbehören enbart:

- med en hushållsapparat i serien MUMS2, MUMS4, MUM5.
- med originaldelar och originaltillbehör.
- för finfördelning, hackning, mixning, mosning och emulgering av flytande eller halvfasta matvaror.
- för finfördelning av istärningar.
- ▶ Se upp för de vassa klingorna när du rengör och tömmer mixerbägaren.
- ▶ Vidrör aldrig klingorna med bara händer.
- ▶ Montera aldrig tillbehör på motordelen.
- ▶ Sätt in och ta ut tillbehör bara när drivningen står stilla och nätstickkontakten är uttagen.
- ▶ Använd tillbehören enbart i det för ändamålet avsedda arbetsläget.
- ▶ Ta aldrig i påsatta tillbehör.
- ▶ Använd aldrig tillbehör utan påsatt lock.
- ▶ Fyll på högst 500 ml varma eller skummande matvaror.
- ▶ Bearbeta varma matvaror försiktigt.
- ▶ Luta dig inte över enheten.

Undvika saksador





- ▶ Bearbeta inte matvaror med hårda beståndsdelar, t.ex. ben, brosk eller kärnor.
- ▶ Bearbeta inte djupfrysta matvaror, utom istärningar.
- ▶ Stick aldrig ned föremål, t.ex. slevar, i mixerbägaren.
- ▶ Kontrollera att det inte finns några främmande föremål i mixerbägaren innan du använder den.

Beståndsdelar

→ Fig. 

1	Mixerbägare
2	Lock med påfyllningshåll
3	Påfyllningstratt

Symboler

Symbol	Beskrivning
	Följ instruktionerna i bruksanvisningen.
	Se upp för de vassa klingorna när du rengör och tömmer mixerbägaren.
	Sätt på mixerbägaren  och vrid fast den  .

Översikt över grundapparaterna

Tillbehöret kan användas tillsammans med olika grundapparater.

sv Användning

Förbered din köksmaskin så som figuren visar.

→ Fig. 2

A Köksmaskin i serie MUMS4 eller MUM5

B Köksmaskin i serie MUMS2

Användning

Montering av mixertillsatsen på grundapparaten

→ Fig. 3 - 4

Bearbetning av matvaror med mixertillsatsen

→ Fig. 5 - 10

Tömning av mixertillsatsen

→ Fig. 11 - 14

Tips!

- Rengör alla delar direkt efter användningen så att inga rester torkar in.
- Håll litet diskvatten i mixerbägare som fördisk och kör apparaten under några sekunder.

Översikt rengöring

Rengör de olika delarna enligt anvisningarna i tabellen.

→ Fig. 15

Användningsexempel

Följ uppgifterna och värdena i tabellen.

→ Fig. 16

- ▶ Bearbeta inga heta livsmedel över 70°C i mixerbägaren.

Notera

Begränsad bearbetning:

- Finfördela inte ingredienser som mandlar, lök, persilja och kött.
- Mixern kan inte göra pålägg som jordnötssmör, kokossmör eller nötsmör.
- Blanda fasta livsmedel med rätt mängd vätska.

- Blanda pulverlivsmedel med rätt mängd vätska före mixning eller lös upp helt i vätska. Pulverlivsmedel är t.ex. strösocker, kakaopulver, rostade sojabönor, mjöl, proteinpulver.

Turvallisuus

- Lue tämä ohje huolellisesti.
- Noudata peruslaitteen käyttöohjetta.

Käytä varustetta vain:

- valmistussarjaan MUMS2, MUMS4, MUM5 kuuluvan yleiskoneen kanssa.
- valmistajan alkuperäisillä osilla ja varusteilla.
- nestemäisten ja puolikovien elintarvikkeiden hienontamiseen, silppuamiseen, sekoittamiseen, soseuttamiseen ja emulgointiin.
- jääpalojen murskaamiseen.
 - ▶ Kun puhdistat ja tyhjennät sekoituskulhon, varo teräviä teriä.
 - ▶ Älä milloinkaan koske teriin paljain käsin.
 - ▶ Kokoa varuste aina ennen kuin asennat sen laitteen runkoon.
 - ▶ Irrota ja kiinnitä varuste vain, kun käyttöliitäntä on pysähtynyt ja laite irrotettu pistorasiasta.
 - ▶ Käytä varustetta vain sille tarkoitettussa käyttöasennossa.
 - ▶ Älä koske paikoillaan olevan varusteen sisälle.
 - ▶ Älä koskaan käytä varustetta ilman kantta.
 - ▶ Täytä laitteeseen enintään 500 ml kuumaa tai kuohuvaa elintarviketta.
 - ▶ Käsittele kuumia elintarvikkeita varovasti.
 - ▶ Älä kumarru laitteen yläpuolelle.

Esinevahinkojen välttäminen



- ▶ Älä käsittele elintarvikkeita, jotka sisältävät kovia aineksia, esim. luita, rustoja tai siemeniä.
- ▶ Älä käsittele pakasteita, paitsi jääpaloja.
- ▶ Älä työnnä sekoituskulhoon esineitä, esim. lastaa.
- ▶ Tarkista ennen käyttöä, ettei sekoituskulhossa ole ylimääräisiä esineitä.

Osat

→ Kuva 

- | | |
|----------|----------------------|
| 1 | Sekoituskulho |
| 2 | Kansi ja täyttöaukko |
| 3 | Syöttösuppilo |

Symbolit

Symboli	Kuvaus
	Noudata käyttöohjeita.
	Kun puhdistat ja tyhjennät sekoituskulhon, varo teräviä teriä.
	Aseta sekoituskulho paikoilleen ▼ ja kierrä se kiinni ●

Yhteenveto peruslaitteista

Tätä varustetta voidaan käyttää eri peruslaitteissa. Valmistele yleiskone kuvan mukaisesti.
→ Kuva 

A	Valmistussarjaan MUMS4 tai MUM5 kuuluva yleiskone
B	Valmistussarjaan MUMS2 kuuluva yleiskone

kokonaan nesteeseen. Jauhemaisia elintarvikkeita ovat esim. tomusokeri, kaakaojauhe, paahdetut soijapavut, jauhot, valkuaisjauhe.

Käyttö

Tehosekoittimen kiinnittäminen peruslaitteeseen

→ Kuva **3** - **4**

Elintarvikkeiden käsittely tehosekoittimessa

→ Kuva **5** - **10**

Tehosekoittimen tyhjentäminen

→ Kuva **11** - **14**

Ohjeet

- Puhdista kaikki osat käytön jälkeen, jotta elintarvikkeiden jäänteet eivät kuivu niihin kiinni.
- Esipuhdista sekoituskulho täyttämällä sen sisään hieman astianpesuaineliuosta ja kytkemällä laite päälle muutamaksi sekunniksi.

Puhdistusohjeet

Puhdista yksittäiset osat taulukon tietojen mukaan.

→ Kuva **15**

Käyttöesimerkkejä

Noudata taulukossa annettuja tietoja ja arvoja.

→ Kuva **16**

- ▶ Älä käsittele kuumia elintarvikkeita, yli 70 °C, sekoituskannussa.

Huomautus

Käytön rajoitukset:

- Älä hienonna aineksia kuten manteleita, sipuleita, persiljaa tai lihaa.
- Sekoittimella ei voi valmistaa levitteitä kuten maapähkinävoita, kookospähkinävoita tai pähkinäsosetta.
- Sekoita kiinteät elintarvikkeet riittävään nestemäärään.
- Sekoita jauhemuotoiset elintarvikkeet ennen tehosekoittimeen laittamista riittävään nestemäärään tai liuota ne

Seguridad

- Lea atentamente estas instrucciones.
 - Tener en cuenta las instrucciones de uso de la base motriz.
- Utilizar el accesorio solo:
- con un robot de cocina de la serie MUMS2, MUMS4, MUM5.
 - con piezas y accesorios originales.
 - para triturar, picar, mezclar, hacer puré y emulsionar líquidos o alimentos semiblandos.
 - Para picar cubitos de hielo.
- ▶ Tener cuidado con la hojas cortantes al limpiar o vaciar el vaso de la batidora.
 - ▶ No tocar nunca las hojas de las cuchillas con las manos.
 - ▶ No armar nunca el accesorio sobre la base motriz.
 - ▶ Montar y desmontar el accesorio solo cuando el accionamiento se haya detenido completamente y se haya extraído el enchufe del aparato de la toma de corriente.
 - ▶ Utilizar el accesorio únicamente en la posición de trabajo prevista para ello.
 - ▶ No introducir nunca las manos en los accesorios montados.
 - ▶ No utilizar el accesorio sin colocar la tapa.
 - ▶ Llenar como máximo 500 ml de alimentos calientes o espumosos.
 - ▶ Procesar cuidadosamente los alimentos calientes.
 - ▶ No inclinarse sobre el aparato.

Evitar daños materiales

- ▶ No procesar alimentos que contengan elementos duros, p. ej., huesos, cartílagos o huesos de fruta.
- ▶ No tratar de procesar alimentos congelados, excepto cubitos de hielo.
- ▶ No introducir objetos en el vaso de la batidora, p. ej., cucharas.
- ▶ Antes de utilizar, comprobar que no haya objetos extraños en el vaso de la batidora.

Componentes

→ Fig. 1

1 Vaso de la batidora

2 Tapa con boca de llenado

3 Embudo de llenado

Símbolos

Símbolo Descripción



¡Observar estrictamente las instrucciones de uso!



Tener cuidado con la hojas cortantes al limpiar o vaciar el vaso de la batidora.



Montar el vaso de la batidora ▼ y girarlo ●

es Vista general de las bases motrices

Vista general de las bases motrices

Este accesorio se puede utilizar con distintas bases motrices.

Preparar el robot de cocina tal como se muestra en la ilustración.

→ Fig. 2

A	Robot de cocina de la serie MUMS4 o MUM5
B	Robot de cocina de la serie MUMS2

- La batidora no es capaz de elaborar productos para untar, como mantequilla de cacahuete, de coco o de nueces.
- Mezclar los alimentos sólidos con suficiente líquido.
- Mezclar los alimentos en polvo con suficiente líquido antes de mezclarlos o disolverlos del todo en líquido. Por alimentos en polvo se entienden azúcar glas, cacao en polvo, habas de soja tostadas, harina o proteína en polvo, entre otros.

Manejo

Montar la batidora en la base motriz

→ Fig. 3 - 4

Procesar los alimentos con la batidora

→ Fig. 5 - 10

Vaciar la batidora

→ Fig. 11 - 14

Consejos

- Limpiar todas las piezas directamente después de utilizarlas, a fin de evitar que restos se sequen en la superficie.
- Para limpiarlos previamente, introducir un tanto de agua con un poco de jabón en el vaso de la batidora y encender el aparato por unos segundos.

Vista general de limpieza

Limpie todas las piezas como se indica en la tabla.

→ Fig. 15

Ejemplos prácticos

Tenga en cuenta las indicaciones y los valores de la tabla.

→ Fig. 16

- ▶ No procesar alimentos calientes por encima de 70 ° C en el vaso de la batidora.

Nota

Limitaciones de cara a la elaboración:

- no picar ingredientes como almendras, cebollas, perejil y carne.

Segurança

- Leia atentamente este manual.
- Respeite o manual do aparelho base.

Utilize o acessório apenas:

- com um robô de cozinha da série MUMS2, MUMS4, MUM5.
- com peças e acessórios originais.
- para triturar, picar, misturar, fazer purés e emulsionar alimentos líquidos ou semissólidos.
- para triturar cubos de gelo.
- ▶ Ao limpar e esvaziar o copo misturador, tenha atenção às lâminas afiadas.
- ▶ Nunca toque nas lâminas com as mãos desprotegidas.
- ▶ Nunca montar o acessório no aparelho base.
- ▶ Coloque e retire o acessório apenas com o acionamento imobilizado e o aparelho desligado da tomada.
- ▶ Só utilizar o acessório na posição de trabalho prevista para o efeito.
- ▶ Nunca toque no acessório colocado.
- ▶ Nunca utilize o acessório sem a tampa colocada.
- ▶ Introduzir o máximo de 500 ml de alimentos quentes ou que formem espuma.
- ▶ Processar os alimentos quentes com cuidado.
- ▶ Não se inclinar sobre o aparelho.

Evitar danos materiais

- ▶ Não processar alimentos que contenham componentes rijos, p. ex. ossos, cartilagens ou caroços.
- ▶ Não processe alimentos ultracongelados, exceto cubos de gelo.
- ▶ Não introduza objetos no copo misturador, p. ex. colher de cozinha.
- ▶ Antes da utilização, verifique o copo misturador quanto a corpos estranhos.

Componentes

→ Fig. 1

- | | |
|----------|----------------------------------|
| 1 | Copo misturador |
| 2 | Tampa com abertura de enchimento |

- | | |
|----------|---------------------|
| 3 | Funil de enchimento |
|----------|---------------------|

Símbolos

Símbolo	Descrição
	Respeitar as indicações das instruções de serviço.
	Ao limpar e esvaziar o copo misturador, tenha atenção às lâminas afiadas.
	Coloque o copo misturador e rode firmemente



Respeitar as indicações das instruções de serviço.



Ao limpar e esvaziar o copo misturador, tenha atenção às lâminas afiadas.



Coloque o copo misturador e rode firmemente

Vista geral dos aparelhos base

Este acessório pode ser utilizado com diferentes aparelhos base.

pt Utilização

Prepare o robô de cozinha como ilustrado.

→ Fig. 2

A Robô de cozinha da série MUMS4 ou MUM5

B Robô de cozinha da série MUMS2

Utilização

Colocar o misturador no aparelho base

→ Fig. 3 - 4

Processar alimentos com o misturador

→ Fig. 5 - 10

Esvaziar o misturador

→ Fig. 11 - 14

Dicas

- Limpe imediatamente todas as peças após a utilização, para que os resíduos não sequem.
- Para a pré-lavagem, deite um pouco de solução à base de detergente no copo misturador e ligue o aparelho por alguns segundos.

Vista geral da limpeza

Limpar cada uma das peças, como indicado na tabela.

→ Fig. 15

Exemplos de utilização

Tenha em atenção as indicações e os valores da tabela.

→ Fig. 16

- ▶ Não processar alimentos quentes acima dos 70 °C no copo misturador.

Nota

Limitações ao processamento:

- Não triturar ingredientes como amêndoas, cebolas, salsa e carne.
- O liquidificador não consegue produzir cremes para barrar como manteiga de amendoim, manteiga de coco ou puré de frutos de casca rija.
- Misturar alimentos sólidos com uma quantidade suficiente de líquido.

- Misturar alimentos em pó com uma quantidade suficiente de líquido ou dissolvê-los completamente em líquido antes de os liquidificar. Alimentos em pó são, p. ex., açúcar de confeitiro, cacau em pó, grãos de soja torrados, farinha, proteínas em pó.

Ασφάλεια

- Διαβάστε προσεκτικά αυτές τις οδηγίες.
 - Προσέξτε τις οδηγίες της βασικής συσκευής.
- Χρησιμοποιείτε τα εξαρτήματα μόνο:
- με μια κουζινομηχανή της σειράς MUMS2, MUMS4, MUM5.
 - Με γνήσια εξάρτημα και προσαρτήματα.
 - Για τον τεμαχισμό, κοπή, ανάμειξη, πολτοποίηση και γαλακτωματοποίηση υγρών και ημιστερεών τροφίμων.
 - Για τον θρυμματισμό παγοκύβων.
- Κατά τον καθαρισμό και το άδειασμα του δοχείου ανάμειξης, προσέξτε τις κοφτερές λεπίδες.
- Μην αγγίζετε ποτέ τις λεπίδες με γυμνά χέρια.
- Μη συναρμολογείτε τα εξαρτήματα ποτέ στη βασική συσκευή.
- Τοποθετείτε και αφαιρείτε τα εξαρτήματα μόνο με ακινητοποιημένο τον μηχανισμό κίνησης και με αποσυνδεδεμένη τη συσκευή.
- Χρησιμοποιείτε τα εξαρτήματα μόνο στην προβλεπόμενη γι' αυτό θέση εργασίας.
- Μην πιάνετε ποτέ μέσα στο τοποθετημένο εξάρτημα.
- Μη λειτουργείτε ποτέ το εξάρτημα χωρίς τοποθετημένο καπάκι.
- Προσθέτετε το μέγιστο 500 ml καυτά ή αφρίζοντα τρόφιμα.
- Επεξεργαστείτε τα ζεστά τρόφιμα με προσοχή.
- Μη σκύβετε πάνω από τη συσκευή.

Αποφυγή των υλικών ζημιών

- Μην επεξεργάζεστε τρόφιμα που περιέχουν σκληρά συστατικά, π.χ. κόκκαλα, χόνδρους ή κουκούτσια.
- Μην επεξεργάζεστε κατεψυγμένα τρόφιμα, εκτός από παγόκυβους.
- Μη βάζετε κανένα αντικείμενο, π.χ. κουτάλα, μέσα στο δοχείο ανάμειξης.
- Πριν τη χρήση ελέγξτε το δοχείο ανάμειξης για τυχόν ξένα σώματα.

Συστατικά μέρη

→ *Εικ. 1*

- 1** Ποτήρι μίξερ
- 2** Καπάκι με στόμιο πλήρωσης

3 Χωνί πλήρωσης

Σύμβολα

Σύμβολο Περιγραφή



Προσέξτε τις υποδείξεις στις οδηγίες χρήσης.



Κατά τον καθαρισμό και το άδειασμα του δοχείου ανάμειξης, προσέξτε τις κοφτερές λεπίδες.



Τοποθετήστε το δοχείο ανάμειξης ▼ και σφίξτε το ●

Επισκόπηση των βασικών συσκευών

Αυτό το εξάρτημα μπορεί να χρησιμοποιηθεί με διάφορες βασικές συσκευές. Προετοιμάστε την κουζίνομηχανή σας, όπως απεικονίζεται.

→ *Εικ. 2*

A Κουζίνομηχανή της σειράς MUMS4 ή MUM5

B Κουζίνομηχανή της σειράς MUMS2

Χειρισμός

Τοποθέτηση του επιθέματος μίξερ στη βασική συσκευή

→ *Εικ. 3 - 4*

Επεξεργασία τροφίμων με το επίθεμα μίξερ

→ *Εικ. 5 - 10*

Άδειασμα του επιθέματος μίξερ

→ *Εικ. 11 - 14*

Συμβουλές

- Καθαρίστε αμέσως μετά τη χρήση όλα τα εξαρτήματα, για να εμποδίσετε την ξήρανση τυχών υπολειμμάτων.
- Γεμίστε για τον προκαθαρισμό λίγο διάλυμα απορρυπαντικού πιάτων στο δοχείο ανάμειξης και ενεργοποιήστε τη συσκευή για λίγα δευτερόλεπτα.

Επισκόπηση καθαρισμού

Καθαρίζετε τα ξεχωριστά εξαρτήματα, όπως αναφέρεται στον πίνακα.

→ *Εικ. 15*

Παραδείγματα εφαρμογών

Προσέξτε τα στοιχεία και τις τιμές στον πίνακα.

→ *Εικ. 16*

- ▶ Μην επεξεργάζεστε καυτά τρόφιμα πάνω από 70 °C στο δοχείο ανάμειξης.

Σημείωση

Περιορισμοί για την επεξεργασία:

- Μην τεμαχίζετε υλικά όπως αμύγδαλα, κρεμμύδια, μαϊντανό και κρέας.
- Το μίξερ δεν μπορεί να παρασκευάσει αλειμματα όπως φυστικοβούτυρο, βούτυρο καρύδας ή βούτυρο καρυδιού.
- Αναμειγνύετε τα στερεά τρόφιμα με επαρκή ποσότητα υγρού.
- Αναμειγνύετε τα τρόφιμα υπό μορφή σκόνης πριν την ανάμειξη με επαρκή ποσότητα υγρού ή διαλύστε τα εντελώς σε υγρό. Τρόφιμα υπό μορφή σκόνης είναι π.χ. ζάχαρη άχνη, σκόνη κακάο, αλεσμένη καβουρδισμένη σόγια, αλεύρι, σκόνη πρωτεΐνης.

Emniyet

- Bu kılavuzu dikkatlice okuyunuz.
 - Ana cihazın kılavuzuna dikkat edin.
- Aksesuarı sadece aşağıdaki şartlar içerisinde kullanın:
- MUMS2, MUMS4, MUM5 serisi bir mutfak robotu ile.
 - orijinal parçaları ve aksesuarları ile birlikte kullanın.
 - Sıvı veya yarı katı besinleri doğramak, kıymak, karıştırmak, püre yapmak ve emülsiyon haline getirmek için.
 - Küp buz doğramak için.
- ▶ Karıştırma kabını temizlerken ve boşaltırken keskin bıçaklara dikkat edin.
 - ▶ Bıçak ağızlarına asla çıplak elle dokunmayın.
 - ▶ Aksesuarı kesinlikle ana cihaz üzerinde monte etmeyin.
 - ▶ Aksesuarı sadece tahrik duruyorken ve cihaz çıkartılmış durumdayken takın ve çıkartın.
 - ▶ Aksesuarı sadece öngörülen çalışma konumunda kullanın.
 - ▶ Takılı olan aksesuarın içine asla elinizi sokmayın.
 - ▶ Aksesuarı asla kapak olmadan çalıştırmayın.
 - ▶ En fazla 500 ml sıcak veya köpüren besinler doldurun.
 - ▶ Sıcak besinleri dikkatli bir şekilde işleyin.
 - ▶ Cihazın üstüne doğru eğilmeyiniz.

Maddi hasarların önlenmesi



- ▶ Örneğin kemik, kıkırdak veya çekirdek gibi sert parçalar içeren gıdaları işlemeyiniz.
- ▶ Küp buzlar hariç olmak üzere derin dondurulmuş besinler işlemeyin.
- ▶ Karıştırma kabına herhangi bir cisim sokmayın, örn. kaşık.
- ▶ Kullanmadan önce karıştırma kabında yabancı cisim olup olmadığını kontrol edin.

Yapı parçaları

→ Şek. 1

1	Karıştırma kabı
2	Dolum delikli kapak
3	Doldurma hunisi

Semboller

Sembol	Açıklama
	Kullanım kılavuzundaki talimatlara uyunuz.
	Karıştırma kabını temizlerken ve boşaltırken keskin bıçaklara dikkat edin.
	Karıştırma kabını yerleştirin ve çevirerek sıkın

Ana cihaza genel bakış

Bu aksesuar farklı ana cihazlar ile birlikte kullanılabilir.

Mutfak robotunuzu resimde gösterilen şekilde hazırlayın.

→ Şek. 2

A MUMS4 veya MUM5 serisi mutfak robotu

B MUMS2 serisi mutfak robotu

Kullanım

Mikser üst parçasını ana cihaza takma

→ Şek. 3 - 4

Besinleri mikser üst parçası ile işleme

→ Şek. 5 - 10

Mikser üst parçasını boşaltma

→ Şek. 11 - 14

İpuçları

- Artıkların kuruyarak yapışmasını engellemek için tüm parçaları kullandıktan hemen sonra temizleyin.
- Ön temizlik için karıştırma kabına biraz deterjanlı su doldurun ve cihazı birkaç saniye çalıştırın.

Temizliğe genel bakış

Her bir parçayı tabloda belirtilen şekilde temizleyiniz.

→ Şek. 15

Kullanım örnekleri

Tablodaki bilgileri ve değerleri dikkate alın.

→ Şek. 16

- ▶ 70°C üzerindeki sıcak besinleri karıştırma kabında işlemeyiniz.

Not

İşleme için kısıtlamalar:

- Badem, soğan, maydonoz ve et gibi malzemeleri parçalamayınız.
- Karıştırıcı yer fıstığı ezmesi, hindistancevizi yağı veya cevizi püresi gibi gıdalar yapamaz.
- Sert besinleri yeterince sıvıyla karıştırınız.
- Toz biçimindeki besinleri karıştırma işleminden önce yeterince sıvıyla karıştırınız veya sıvı içinde tamamen çözünüz. Toz besinler örneğin toz şeker, kakao tozu, kavrulmuş soya fasulyesi, un, protein tozu vb.'dir.

Bezpieczeństwo

- Należy dokładnie przeczytać niniejszą instrukcję.
- Należy się stosować do instrukcji obsługi urządzenia głównego. Przystawek wolno używać tylko:
 - razem z robotem kuchennym z serii MUMS2, MUMS4, MUM5.
 - z oryginalnymi częściami i akcesoriami.
 - do rozdrabniania, siekania, mieszania, miksowania na puree i emulgowania płynnych lub półstałych artykułów spożywczych.
 - do rozdrabniania kostek lodu.
- ▶ Przy czyszczeniu i opróżnianiu pojemnika miksera uważać na ostre ostrza.
- ▶ Nigdy nie dotykać ostrzy noży gołymi rękami.
- ▶ Nie składać przystawki zamocowanej na urządzeniu głównym.
- ▶ Zakładać i zdejmować przystawki tylko przy nieruchomym napędzie i wtyczce urządzenia odłączonej od sieci elektrycznej.
- ▶ Używać przystawek tylko w przewidzianej dla nich pozycji roboczej.
- ▶ Nigdy nie wkładać palców do założonej przystawki.
- ▶ Nigdy nie używać przystawki bez założonej pokrywy.
- ▶ Wlewać do przystawki maksymalnie 500 ml gorących lub pieniających się artykułów.
- ▶ Twarde artykuły spożywcze należy przetwarzać bardzo ostrożnie.
- ▶ Nie pochylać się nad urządzeniem.

Zapobieganie szkodom materialnym

- ▶ Nie przetwarzać artykułów spożywczych zawierających twarde części, np. kości, chrząstek czy pestek.
- ▶ Nie przetwarzać zamrożonych artykułów, z wyjątkiem kostek lodu.
- ▶ Nie wkładać do pojemnika miksera żadnych przedmiotów, np. chochli.
- ▶ Przed użyciem miksera sprawdzić, czy nie ma w nim obcych przedmiotów.

Części składowe

→ Rys. 1

1 Pojemnik miksera

2 Pokrywa z otworem do napełniania

3 Lej wyspowy

Symbole

Symbol **Opis**



Stosować się do wskazówek zawartych w instrukcji obsługi.



Przy czyszczeniu i opróżnianiu pojemnika miksera uważać na ostre ostrza.



Założyć pojemnik miksera i dokręcić

Przegląd urządzeń podstawowych

Tych przystawek można używać z różnymi urządzeniami podstawowymi. Przygotować robota kuchennego w pokazany sposób.
→ Rys. 2

A Robot kuchenny z serii MUMS4 lub MUM5

B Robot kuchenny z serii MUMS2

Obsługa

Zakładanie miksera na korpus urządzenia

→ Rys. 3 - 4

Przetwarzanie artykułów przy użyciu miksera

→ Rys. 5 - 10

Opróżnianie miksera

→ Rys. 11 - 14

Wskazówki

- Po użyciu od razu czyścić wszystkie części, aby nie dopuścić do zasychania pozostałości składników.
- Aby wstępnie oczyścić mikser, należy wlać do pojemnika niewielką ilość wody z płynem do mycia naczyń i na kilka sekund włączyć urządzenie.

Przegląd procesu czyszczenia

Wyczyścić pojedyncze części zgodnie z opisem podanym w tabeli.

→ Rys. 15

Przykłady zastosowania

Zastosować się do informacji i wartości podanych w tabeli.

→ Rys. 16

- ▶ Nie przetwarzać w dzbanku miksera gorących produktów spożywczych, których temperatura przekracza 70°C.

Uwaga

Ograniczenia przetwarzania:

- Nie rozdrabniać takich składników jak migdały, cebula, natka pietruszki lub mięso.
- Mikser nie może być używany do sporządzania past i musów, np. masła orzechowego lub kokosowego.
- Produkty spożywcze o konsystencji stałej mieszać zawsze z odpowiednią ilością płynu.
- Przed miksowaniem wymieszać produkty spożywcze w proszku z wystarczającą ilością płynu lub całkowicie rozpuścić się w płynie. Produkty w proszku to np. cukier puder, kakao w proszku, prażona soja, mąka, białko w proszku.

Безпека

- Будь ласка, уважно прочитайте цю інструкцію.
 - Керуйтеся інструкцією основного блока приладу.
- Користуйтеся приладдям лише за таких умов:
- з кухонним комбайном серії MUMS2, MUMS4, MUM5.
 - з оригінальними частинами й приладдям.
 - для подрібнювання, рубання, змішування, пюрування й емульгування рідких або напівтвердих продуктів.
 - для подрібнювання кубиків льоду.
- ▶ Чистячи і спорожняючи чашу блендера, зважайте на гострі леза.
 - ▶ Ніколи не торкайтеся лез голіруч.
 - ▶ Заборонено збирати приладдя на основному блоці.
 - ▶ Приладдя можна встановлювати і знімати тільки за нерухомого привода й установленого приладу.
 - ▶ Використовуйте приладдя тільки в передбаченій робочій позиції.
 - ▶ Не просовуйте пальців у встановлене приладдя.
 - ▶ Ніколи не запускайте приладдя без установленої кришки.
 - ▶ Кількість гарячих або пінистих продуктів не має перевищувати 500 мл.
 - ▶ Гарячі продукти обробляйте обережно.
 - ▶ Не нахиляйтеся над приладом.

Як уникнути матеріальних збитків



- ▶ Не обробляйте продукти, що містять тверді складники, як-от кістки, хрящі або кісточки.
- ▶ Не обробляйте заморожені продукти, за винятком кубиків льоду.
- ▶ Не встромляйте в чашу блендера жодних предметів, наприклад черпаків.
- ▶ Перед користуванням перевірте, чи немає в чаші блендера сторонніх предметів.

Складники

→ Мал. **1**

1	Чаша блендера
2	Кришка з завантажувальним отвором
3	Заливна лійка

СИМВОЛИ

Символ	Опис
	Дотримуйтеся вказівок інструкції з експлуатації.
	Чистячи і спорожняючи чашу блендера, зважайте на гострі леза.
	Установіть чашу блендера і прикрутіть її

Огляд основних блоків

Це приладдя сумісне з кількома основними блоками.

Підготуйте кухонний комбайн, як зображено.

→ Мал. **2**

A Кухонний комбайн серії MUMS4 або MUM5

B Кухонний комбайн серії MUMS2

Експлуатація

Розміщення насадки-блендера на основному блоці

→ Мал. **3** - **4**

Обробка продуктів насадкою-блендером

→ Мал. **5** - **10**

Спорожнення насадки-блендера

→ Мал. **11** - **14**

Поради

- Одразу після користування чистьте всі деталі, щоб залишки не присихали.
- Для попереднього чищення налейте в чашу блендера трохи мийного розчину й увімкніть прилад на кілька секунд.

Огляд чищення

Чистьте окремі деталі, як указано в таблиці.

→ Мал. **15**

Приклади застосування

Зважайте на вказівки і значення, наведені в таблиці.

→ Мал. **16**

- ▶ Не оброблюйте гарячі продукти з температурою понад 70 °C у чаші блендера.

Зауваження

Обмеження для виконання обробки:

- Не подрібнюйте такі інгредієнти, як мигдаль, цибуля, петрушка та м'ясо.
- Блендер не може робити пасти для намазування, такі як арахісова паста, кокосове або горіхове масло.

- Змішайте тверді інгредієнти з достатньою кількістю рідини.
- Перш ніж змішати порошокоподібні інгредієнти, змішайте їх з достатньою кількістю рідини або повністю розчиніть в рідині. До порошокоподібних продуктів належать, наприклад, цукрова пудра, какао-порошок, смажена соя, борошно, білковий порошок.



Безопасность

- Внимательно прочитайте данное руководство.
- Соблюдайте инструкцию к основному блоку.

Используйте принадлежности только:

- с кухонным прибором серии MUMS2, MUMS4, MUM5;
- с оригинальными частями и принадлежностями.
- для измельчения, рубки, перемешивания, пюрирования и эмульгирования жидких или полутвердых продуктов.
- для измельчения кубиков льда.
- ▶ При чистке и опорожнении стакана блендера берегитесь острых лезвий.
- ▶ Не трогайте лезвия голыми руками.
- ▶ Ни в коем случае не собирайте принадлежности на основном блоке.
- ▶ Принадлежности можно устанавливать и снимать только после остановки привода и отсоединения прибора от сети.
- ▶ Используйте принадлежности только в предусмотренном рабочем положении.
- ▶ Не просовывайте пальцы в установленные принадлежности.
- ▶ Не запускайте принадлежности без установленной крышки.
- ▶ Количество горячих или пенистых продуктов не должно превышать 500 мл.
- ▶ Соблюдайте осторожность при переработке горячих продуктов.
- ▶ Не наклоняйтесь над прибором.

Предотвращение материально-го ущерба

- ▶ Не перерабатывайте продукты, содержащие твердые компоненты, например, кости, хрящи или семена.
- ▶ Не перерабатывайте глубокозамороженные продукты, кроме кубиков льда.
- ▶ Не вставляйте в стакан блендера какие-либо предметы, например черпак.
- ▶ Прежде чем запускать прибор, проверьте, нет ли в стакане блендера посторонних предметов.

Составные части

→ Рис. 1

1	Стакан блендера
2	Крышка с загрузочным отверстием
3	Загрузочная воронка

Символы

Символ	Описание
	Соблюдайте указания в инструкции по эксплуатации.

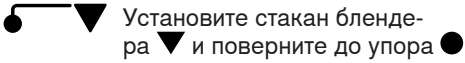
Символ	Описание
	При чистке и опорожнении стакана блендера берегитесь острых лезвий.
	Установите стакан блендера ▼ и поверните до упора ●

Обзор основных блоков прибора

Эта принадлежность совместима с различными основными блоками. Подготовьте кухонный комбайн, как показано на рисунке.

→ Рис. 2

A	Кухонный комбайн серии MUMS4 или MUM5
B	Кухонный комбайн серии MUMS2

Эксплуатация

Размещение насадки-блендера на основном блоке

→ Рис. 3 - 4

Переработка продуктов насадкой-блендером

→ Рис. 5 - 10

Опорожнение насадки-блендера

→ Рис. 11 - 14

Рекомендации

- Сразу после использования очищайте все части прибора, чтобы остатки продуктов не присыхали.
- Для предварительной очистки налейте в стакан блендера немного мыльного раствора и включите прибор на несколько секунд.

Обзор чистки

Отдельные детали чистятся согласно таблице.

→ Рис. 15

Примеры использования

Соблюдайте указания и значения в таблице.

→ Рис. 16

- ▶ Не перерабатывайте продукты, температура которых выше 70 °C в чаше блендера.

Заметка

Продукты, не подходящие для обработки:

- не измельчайте такие продукты, как миндаль, лук, петрушка и мясо.
- Блендер не предназначен для переработки таких спредов, как арахисовое масло, кокосовое масло или мускатный орех.
- Добавьте к твердым продуктам достаточное количество жидкости.
- Смешайте порошкообразные продукты с достаточным количеством жидкости или полностью растворите в жидкости. К порошкообразным продуктам относится, например, сахарная пудра, какао-порошок, жареные соевые бобы, мука, протеиновый порошок.



الأمان

- اقرأ هذا الدليل بعناية.
- التزم بمراعاة دليل استخدام الجهاز الأساسي.
- لا تستخدم الملحقات إلا:
- مع خلاط متعدد الاستخدامات من سلسلة الطرازات MUMS2, MUMS4, MUM5.
- مع الأجزاء والكماليات الأصلية.
- لفرم وتقطيع وخلط وطحن واستحلاب المواد الغذائية السائلة أو شبه الصلبة.
- لتفتيت مكعبات الثلج.
- ◀ انتبه إلى الشفرات الحادة أثناء تنظيف وعاء الخلاط وتفريغه.
- ◀ لا تلمس الشفرات بيدين مجردتين أبدًا.
- ◀ لا تركيب الملحقات أبدًا على الجهاز الأساسي.
- ◀ لا تركب أو تفك الملحقات إلا عند توقف وحدة الإدارة وفصل الجهاز عن مصدر التيار الكهربائي.
- ◀ لا تستخدم الملحقات إلا في وضع الشغل المخصص له.
- ◀ لا تمسك بالملحق المركب أبدًا.
- ◀ لا تشغل الملحقات أبدًا دون تركيب الغطاء.
- ◀ عبئ 500 مل من المواد الغذائية الساخنة أو المكوّنة للرغوة.
- ◀ عالج المواد الغذائية الساخنة بحذر.
- ◀ لا تنحن على الجهاز.

تجنّب الأضرار المادية

- ◀ لا تستخدم أية مواد غذائية، تحتوي على مكوّنات صلبة، مثل العظام أو الغضاريف أو البذور.
- ◀ لا تعالج موادًا غذائية مجمّدة، باستثناء مكعبات الثلج.
- ◀ لا تدخل أعضاؤًا في وعاء الخلاط، من قبيل ملعقة الطهي.
- ◀ افحص وعاء الخلاط للكشف عن الأجسام الغريبة قبل الاستخدام.

الرموز

الرمز	الشرح
	احرص على مراعاة تعليمات دليل الاستعمال.
	انتبه إلى الشفرات الحادة أثناء تنظيف وعاء الخلاط وتفريغه.
	ركّب وعاء الخلاط ▼ وأحكم ربطه ●.

نظرة عامة على الأجهزة الأساسية

يمكن استخدام هذا الملحقات مع أجهزة أساسية مختلفة.

جهاز الخلاط متعدد الاستخدامات الخاص بك، كما هو مبين في الصور.

← الشكل 2

الأجزاء

← الشكل 1

1	وعاء الخلاط
2	غطاء ذو فتحة تعبئة
3	قمع التعبئة

- امزج المواد الغذائية البودرة مع كمية كافية من السائل قبل الخلط أو قم بإذابتها في سائل بالكامل. المواد الغذائية البودرة، مثل السكر المطحون، مسحوق الكاكاو، فول الصويا المحمص والدقيق ومسحوق البروتين.

A خلط متعدد الاستخدامات من سلسلة الطرازات مام إس 4 (MUMS4) أو مام 5 (MUM5)

B خلط متعدد الاستخدامات من سلسلة الطرازات مام إس 2 (MUMS2)

الاستعمال

تركيب تجهيزة الخلاط العلوية في الجهاز الأساسي

← الشكل 3 - 4

معالجة المواد الغذائية باستخدام تجهيزة الخلاط العلوية

← الشكل 5 - 10

تفريغ تجهيزة الخلاط العلوية

← الشكل 11 - 14

نصائح

- نظّف كافة الأجزاء على الفور بعد الاستخدام، حتى لا تجف البقايا.
- صُب قليلاً من محلول صابوني من أجل التنظيف الأولي في وعاء الخلاط وشغّل الجهاز لبضع ثوانٍ.

نظرة عامة على التنظيف

نظّف الأجزاء المفردة، كما هو مبين في الجدول.

← الشكل 15

أمثلة تطبيقية

التزم بمراعاة البيانات والقيم المذكورة في الجدول.

← الشكل 16

- ◀ لا تقم بتخصير مواد غذائية ساخنة تزيد درجة حرارتها على 70 °م في وعاء الخلاط.

ملاحظة

قيود التحضير:

- لا تقم بتقطيع مكونات، مثل اللوز والبصل والبقدونس واللحم.
- لا يستطيع الخلاط تصنيع أشياء قابلة للدهن، مثل زبدة الفول السوداني، زبدة جوز الهند أو جوزة الطيب.
- اخلط المواد الغذائية الصلبة مع كمية كافية من السائل.



Thank you for buying a Bosch Home Appliance!

Register your new device on MyBosch now and profit directly from:

- **Expert tips & tricks for your appliance**
- **Warranty extension options**
- **Discounts for accessories & spare-parts**
- **Digital manual and all appliance data at hand**
- **Easy access to Bosch Home Appliances Service**

Free and easy registration – also on mobile phones:

www.bosch-home.com/welcome

BOSCH
HOME APPLIANCES
SERVICE

Looking for help? You'll find it here.

Expert advice for your Bosch home appliances, help with problems or a repair from Bosch experts.

Find out everything about the many ways Bosch can support you:

www.bosch-home.com/service

Contact data of all countries are listed in the attached service directory.

BSH Hausgeräte GmbH

Carl-Wery-Straße 34
81739 München, GERMANY
www.bosch-home.com

A Bosch Company



8001258780 (020629)

de, en, fr, it, nl, da, no, sv, fi, es, pt, el, tr, pl, uk, ru, ar

Valid within Great Britain:
Imported to Great Britain by
BSH Home Appliances Ltd.
Grand Union House
Old Wolverton Road
Wolverton, Milton Keynes
MK12 5PT
United Kingdom