



**BOSCH**



Register your  
new device on  
MyBosch now and  
get free benefits:  
[bosch-home.com/  
welcome](https://bosch-home.com/welcome)

# Chopper

**MMR08..**

**MMRP1..**

**[cs]** Návod k obsluze  
**[sk]** Návod na používanie

Sekáček  
Sekáčik

6  
9



<https://digitalguide.bsh-group.com?mat-no=8001316930>



**[cs]** Pro další informace k používání načtete QR kód nebo navštívte webovou stránku. Tam najdete další informace ke spotřebiči nebo příslušenství.

---

**[sk]** Naskenujte QR kód alebo navštívte webovú stránku, aby ste sa dozvedeli rozšírené informácie o používaní. Tam nájdete ďalšie informácie o vašom spotrebiči alebo príslušenstve.

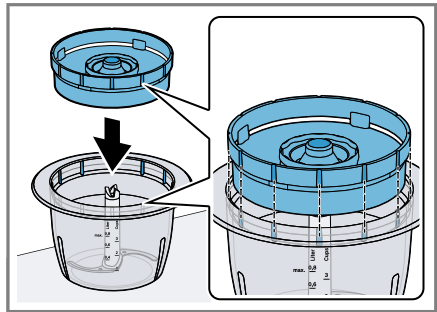
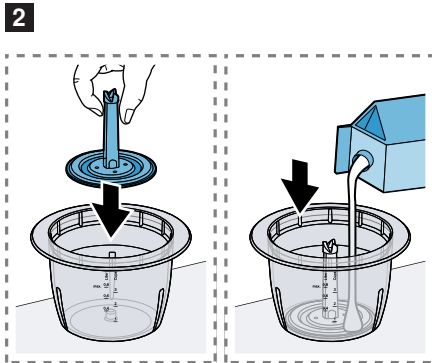
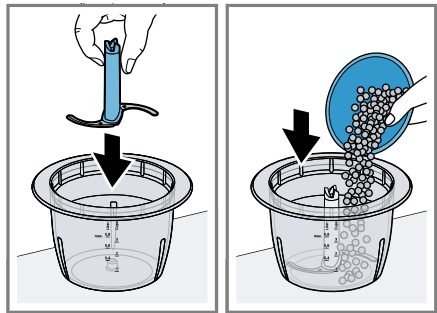
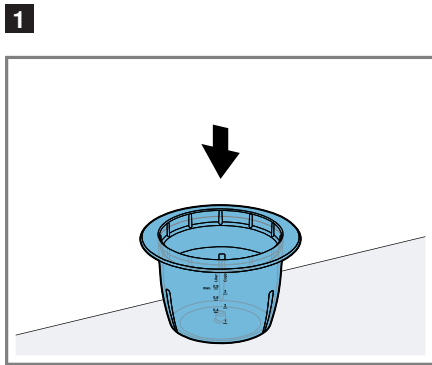
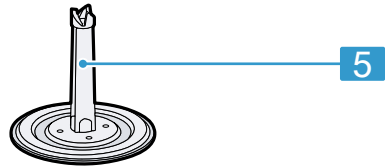
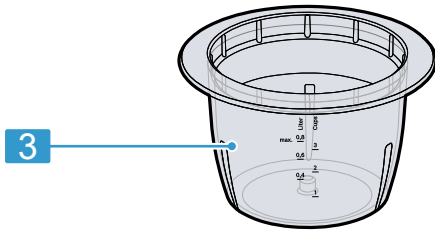
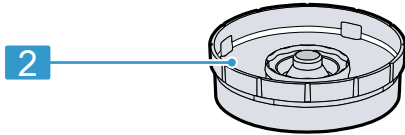
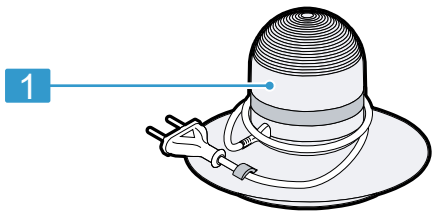

4

5

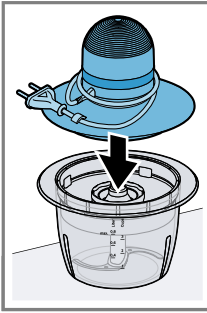

6

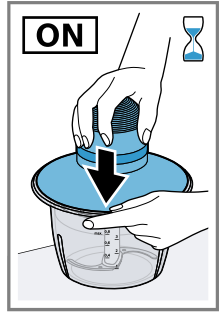
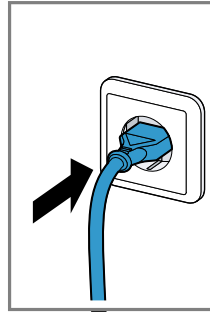
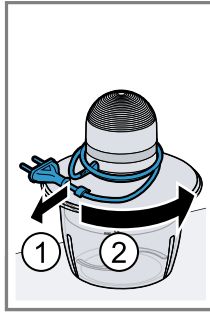

8

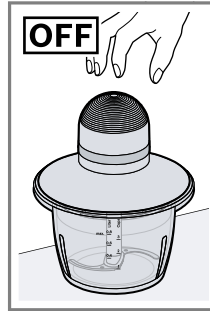
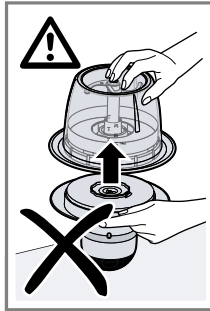

9

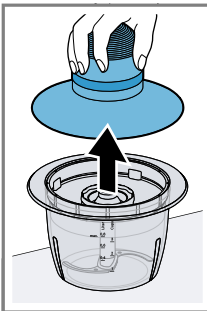
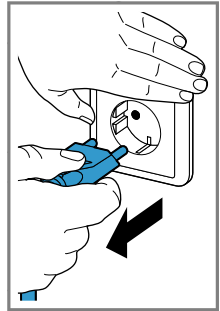

10

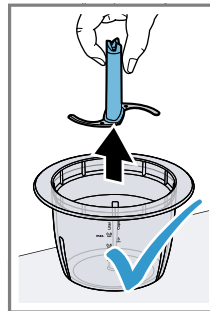
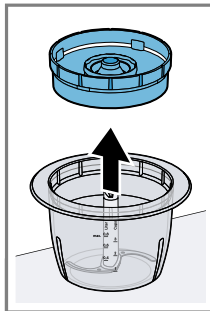



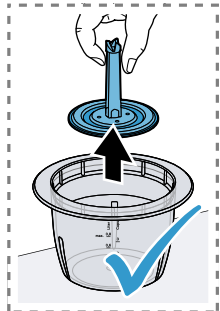





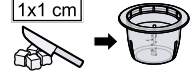





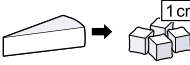
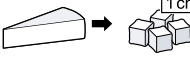





11





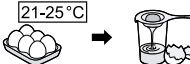

	✓	✗	✗	✗	✗
	✓	✓	✓	✓	✓

12

				
			200 g	15-25 s
			150 g	20-30 s
			20 x 	5-10 s
			150 g	(5-10) x 1 s
			30 g	5-15 s
			200 g	20-30 s
			200 ml	15-20 s
			4 x 	40-90 s

13

				
CNCM13ST1	80 g	20 g	2 s	

14

## **Bezpečnost**

- Pečlivě si přečtěte tento návod.
- Uschovejte návod a také informace o výrobku pro pozdější použití nebo pro následujícího majitele.

Spotřebič používejte pouze:

- pro rozkrájení, rozsekání, mixování a šlehání potravin.
- pro množství zpracovávaná běžně v domácnosti a jim odpovídající doby.
- pro soukromé použití v domácnosti a v uzavřených místnostech domova při prostorové teplotě.
- do maximální nadmořské výšky 2000 m nad mořem.

Spotřebič se musí po každém použití, pokud není pod dozorem, před smontováním, demontáží nebo čištěním a v případě poruchy vždy odpojit od elektrické sítě.

Tento spotřebič mohou používat osoby s omezenými fyzickými, sensorickými nebo duševními schopnostmi nebo s nedostatečnými zkušenostmi a/nebo znalostmi, pokud jsou pod dohledem nebo byly instruovány o bezpečném použití spotřebiče a pochopily z toho vyplývající nebezpečí.

Děti si nesmí se spotřebičem hrát.

Čištění a údržbu spotřebiče nesmí provádět děti.

Spotřebič nesmí používat děti. Dětem zabraňte v přístupu ke spotřebiči a přívodnímu kabelu.

- ▶ Spotřebič zapojujte a používejte pouze v souladu s údaji na typovém štítku.
- ▶ Pokud je síťový kabel tohoto spotřebiče poškozený, musí ho vyměnit výrobce, jeho zákaznický servis nebo podobně kvalifikovaná osoba, aby se zabránilo ohrožení.
- ▶ Spotřebič nebo síťový kabel nikdy neponořujte do vody a nedávejte ho do myčky na nádobí.
- ▶ Čepelí se nikdy nedotýkejte holýma rukama.
- ▶ Jednotku motoru sejměte až poté, co se rotující části zcela zastavily.
- ▶ Pozor při manipulaci s ostrými řeznými noži, při vyprazdňování nádoby a při čištění.
- ▶ Nezpracovávejte potraviny o teplotě vyšší 50 °C.
- ▶ Dodržujte pokyny pro čištění.

- ▶ Před každým použitím čistěte povrchy, které mají kontakt s potraviny.

## Zabránění věcným škodám

- ▶ Spotřebič nikdy neprovozujte ve volnoběhu.
- ▶ Spotřebič používejte pouze se schválenými originálními díly.
- ▶ Spotřebič nikdy neprovozujte nebo nerozebírejte, pokud je obrácený.

## Seznámení

### Přehled

→ Obr. **1**

<b>1</b>	Motorová jednotka
<b>2</b>	Ochranný kryt
<b>3</b>	Mixovací nádoba
<b>4</b>	Nůž
<b>5</b>	Šlehací kotouč <sup>1</sup>

<sup>1</sup> V závislosti na modelu

## Použití univerzálního drtiče

→ Obr. **2 - 11**

### Poznámky

- Univerzální drtič je vhodný k sekání potravin, např. masa, tvrdých sýrů, cibule, česneku, ovoce, zeleniny, bylinek, ořechů nebo mandlí.
- Šlehací kotouč je vhodný k našlehání tekutých potravin jako je šlehačka nebo vaječný bílek.
- Před zpracováním odstraňte tvrdé součásti potravin, např. chrupavky, kosti, šlachy nebo jádra ovoce.
- Univerzální drtič není vhodný k rozmělnění velmi tvrdých potravin, např. kávová zrna, muškátový ořech, ředkev, cukr nebo zmrazených potravin, např. ovoce nebo kostek ledu.
- Naplňte maximálně 0,5 l pěnící nebo horké tekutiny a zpracujte.
- Tento spotřebič neumí vyrobit majonézu.

## Přehled čištění

Po použití ihned všechny součásti vyčistěte, aby nedocházelo k zasychání zbytků. Očistěte jednotlivé díly podle údajů uvedených v tabulce.

→ Obr. **12**

## Příklady použití

Dodržujte údaje a hodnoty uvedené v tabulce.

→ Obr. **13**

## Medový koláč s jablky

### Směs medu a jablek

→ Obr. **14**

### Koláč

Přísady

- 3 vejce
- 60 g másla
- 100 g bílé mouky (typ 405)
- 60 g mletých vlašských ořechů
- 1 ČL skořice
- 2 PL vanilkového cukru
- 1 ČL prášku do pečiva
- 1 jablko

Příprava

- Oddělte bílek od žloutků a z bílků vyšlehejte sníh.
- Žloutky s cukrem utřete do pěny. Přidejte měkké máslo a připravenou **směs medu a jablek**.
- Ostatní přísady smíchejte v samostatné nádobě, přidejte k vlhkým přísadám a vmíchejte.
- Stěrkou opatrně vmíchejte sníh z bílků.
- Formu na biskupský chlebiček (35 x 11 cm) vyložte pečicím papírem a naplňte připravenou směsí na koláč.
- Jablko oloupejte, nakrájejte na plátky a rozložte na koláči.
- Troubu předehřejte na 180 °C a koláč pečte 30 minut.

## Likvidace starého spotřebiče

- ▶ Spotřebič ekologicky zlikvidujte. Informace o aktuálních možnostech likvidace obdržíte u specializovaného prodejce nebo na obecním nebo městském úřadu.



---

Tento spotřebič je označen v souladu s evropskou směrnicí 2012/19/EU o nakládání s použitými elektrickými a elektronickými zařízeními (waste electrical and electronic equipment - WEEE). Tato směrnice stanoví jednotný evropský (EU) rámec pro zpětný odběr a recyklování použitých zařízení.

---

## Zákaznický servis

Podrobné informace o záruční době a záručních podmínkách ve vaší zemi obdržíte u svého zákaznického servisu, svého prodejce nebo na našich internetových stránkách.

Kontaktní údaje zákaznického servisu viz příložený seznam servisních služeb nebo naše webová stránka.



## **Bezpečnosť**

- Starostlivo si prečítajte tento návod.
- Návod, ako aj ďalšie informácie o produkte uschovajte pre neskoršie použitie alebo ďalšieho majiteľa.

Tento spotrebič používajte len:

- na rozdrobenie, sekание, miešanie a drvenie potravín,
- pre množstvá bežne spracúvané v domácnosti a pri bežných časoch spracovania.
- v súkromných domácnostiach a v uzavretých priestoroch domáceho prostredia pri izbovej teplote.
- maximálne do výšky 2000 m nad morom.

Odpojte spotrebič od elektrickej siete po každom použití, alebo ak je spotrebič bez dozoru, pred jeho zmontovaním, rozbieraním alebo čistením, ako aj v prípade poruchy.

Tento spotrebič môžu používať osoby so zníženými fyzickými, senzorickými alebo mentálnymi schopnosťami alebo osoby s nedostatočnými skúsenosťami a/alebo vedomosťami iba vtedy, ak sú pod dozorom, alebo ak boli poučené o bezpečnej obsluhu spotrebiča a porozumeli prípadným nebezpečenstvám.

Deti sa so spotrebičom nesmú hrať.

Čistenie a používateľskú údržbu nesmú vykonávať deti.

Spotrebič nesmú používať deti. Deti sa musia zdržiavať v bezpečnej vzdialenosti od spotrebiča a prívodného vedenia.

- ▶ Spotrebič pripojte a prevádzkujte len podľa údajov na výrobnom štítku.
- ▶ Keď sa poškodí sieťový prípojný kábel tohto spotrebiča, musí ho vymeniť výrobca alebo jeho zákaznicky servis alebo podobne kvalifikovaná osoba, aby sa zabránilo ohrozeniam.
- ▶ Spotrebič ani napájací kábel nikdy neponárajte do vody ani ho neumývajte v umývačke riadu.
- ▶ Čepelí sa nikdy nedotýkajte holými rukami.
- ▶ Jednotku motora odoberte až po zastavení rotujúcich častí.
- ▶ Pri manipulácii s ostrými nožmi, pri vyprázdňovaní nádoby a čistení postupujte opatrne.
- ▶ Nespracúvajte horúce potraviny s teplotou nad 50 °C.
- ▶ Dodržiavajte pokyny týkajúce sa čistenia.

**sk** Zabránenie vecným škodám

- ▶ Plochy, ktoré prichádzajú do styku s potravinami, vyčistite pred každým použitím.

## Zabránenie vecným škodám

- ▶ Spotrebič nikdy neprevádzkujte v chode naprázdno.
- ▶ Používajte spotrebič len so schválenými originálnymi dielmi.
- ▶ Spotrebič nikdy nepoužívajte ani nerozoberajte, keď je otočený spodnou časťou nahor.

## Oboznámenie sa

### Prehľad

→ Obr. **1**

<b>1</b>	Motorová jednotka
<b>2</b>	Ochranné veko
<b>3</b>	Nádoba na mixovanie
<b>4</b>	Nôž
<b>5</b>	Šľahačí kotúč <sup>1</sup>

<sup>1</sup> Podľa modelu

## Použitie univerzálneho sekáča-ka

→ Obr. **2** - **11**

### Poznámky

- Univerzálny sekáčik je určený na sekanie potravín, napr. mäsa, tvrdého syra, cibule, cesnaku, ovocia, zeleniny, bylínok, orechov alebo mandlí.
- Šľahačí kotúč je vhodný na vyšľahanie tekutých potravín, ako je napríklad šľahačka alebo bielok.
- Pred spracovaním odstráňte tvrdé časti potravín, napr. chrupavky, kosti, šľachy alebo jadierka kôstkového ovocia.
- Univerzálny sekáčik nie je vhodný na sekanie veľmi tvrdých potravín, napr. kávových zŕn, muškátových orechov, cukru alebo reďkovky, príp. zmrazených potravín, napr. ovocia alebo kociek ľadu.
- Naplňte nádobu max. 0,5 l peniacej alebo horúcej tekutiny a spracujte.

- Zariadenie nie je možné použiť na prípravu majonézy.

## Prehľad čistenia

Po použití okamžite vyčistite všetky diely, aby zvyšky neprischli. Jednotlivé diely vyčistite podľa údajov v tabuľke.

→ Obr. **12**

## Príklady použitia

Dodržiavajte údaje a hodnoty v tabuľke.

→ Obr. **13**

## Medový koláč s jablkami

### Medovo-jablková zmes

→ Obr. **14**

### Koláč

Ingrediencie

- 3 vajcia
- 60 g masla
- 100 g múky (typ 405)
- 60 g mletých vlašských orechov
- 1 ČL škorice
- 2 PL vanilkového cukru
- 1 ČL prášku do pečiva
- 1 jablko

Príprava

- Oddelte vajcia a bielok vyšľahajte na tuhý sneh.
- Žltok vyšľahajte s cukrom do peny. Pridajte zmäknuté maslo a pripravenú **medovo-jablkovú zmes**.
- Zvyšné suroviny zmiešajte v samostatnej miske, pridajte k vlhkým surovinám a vmiešajte.
- Stierkou opatrne vmiešajte sneh z bielkov.
- Hranatú tortovú formu (35 x 11 cm) vložte papierom na pečenie a zalejte pripravenou zmesou na koláč.
- Olúpte jablko, nakrájajte ho na plátky a rozložte na koláč.
- Rúru na pečenie predhrejte na 180 °C a koláč pečte 30 minút.

## Likvidácia starého spotrebiča

- ▶ Spotrebič zlikvidujte ekologickým spôsobom.

O aktuálnych spôsoboch likvidácie sa informujte u vášho špecializovaného predajcu alebo u orgánov obecnej, príp. mestskej správy.



Tento spotrebič je označený v súlade s európskou smernicou 2012/19/EÚ o nakladaní s použitými elektrickými a elektronickými zariadeniami (waste electrical and electronic equipment - WEEE).

Táto smernica stanoví jednotný európsky (EU) rámec pre spätný odber a recyklovanie použitých zariadení.

## Zákaznícky servis

Podrobné informácie o záručnej lehote a záručných podmienkach vo vašej krajine vám poskytne zákaznícky servis alebo predajca, prípadne ich nájdete na našom webe.

Kontaktné údaje zákazníckeho servisu nájdete v priloženom adresári zákazníckej služby alebo na našej webovej stránke.



## Thank you for buying a Bosch Home Appliance!

Register your new device on MyBosch now and profit directly from:

- **Expert tips & tricks for your appliance**
- **Warranty extension options**
- **Discounts for accessories & spare-parts**
- **Digital manual and all appliance data at hand**
- **Easy access to Bosch Home Appliances Service**

Free and easy registration – also on mobile phones:

**[www.bosch-home.com/welcome](http://www.bosch-home.com/welcome)**



## Looking for help? You'll find it here.

Expert advice for your Bosch home appliances, help with problems or a repair from Bosch experts.

Find out everything about the many ways Bosch can support you:

**[www.bosch-home.com/service](http://www.bosch-home.com/service)**

Contact data of all countries are listed in the attached service directory.

### **BSH Hausgeräte GmbH**

Carl-Wery-Straße 34

81739 München, GERMANY

[www.bosch-home.com](http://www.bosch-home.com)

A Bosch Company



**8001316938** (040605)

cs, sk