



BOSCH

Register your
new device on
MyBosch now and
get free benefits:
[bosch-home.com/
welcome](https://bosch-home.com/welcome)



Turbobrush

[cs]	Návod k obsluze	7
[sv]	Inštrukcie na používanie	8

cs	Bezpečnostní pokyny.....	5
	Popis spotřebiče.....	7
sk	Bezpečnostné upozornenia	6
	Opis výrobku.....	8

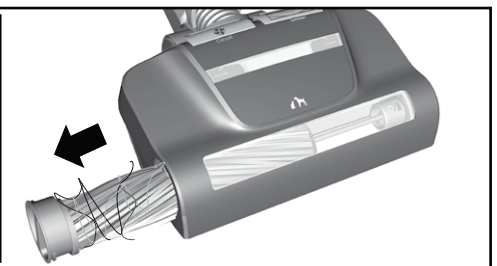
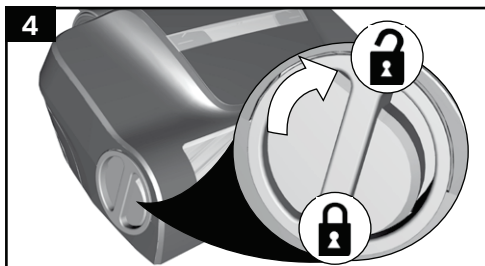
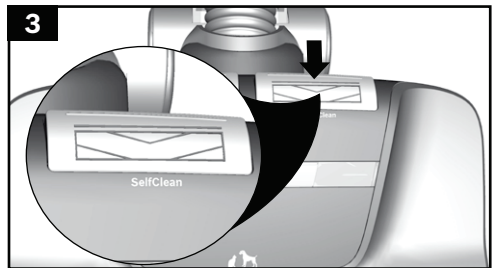
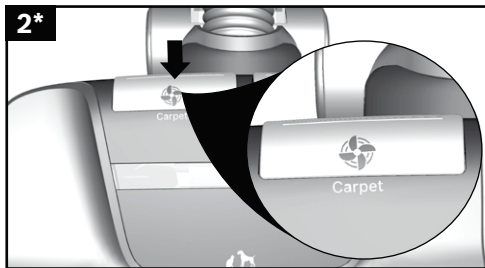
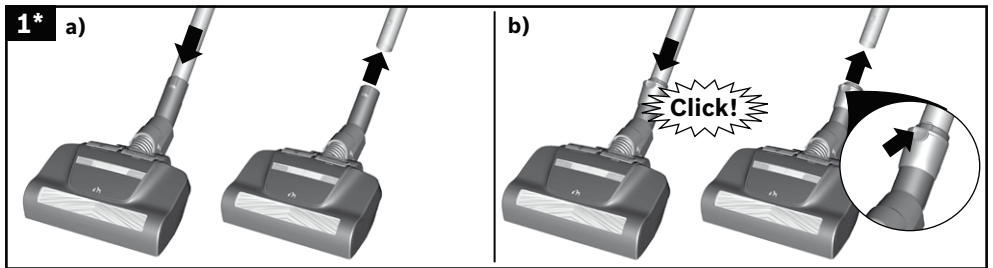
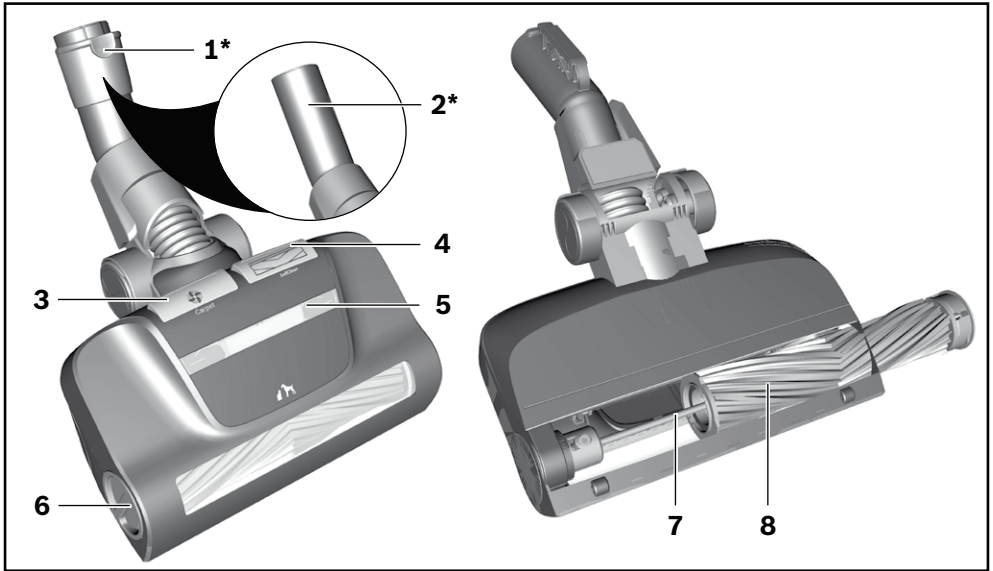

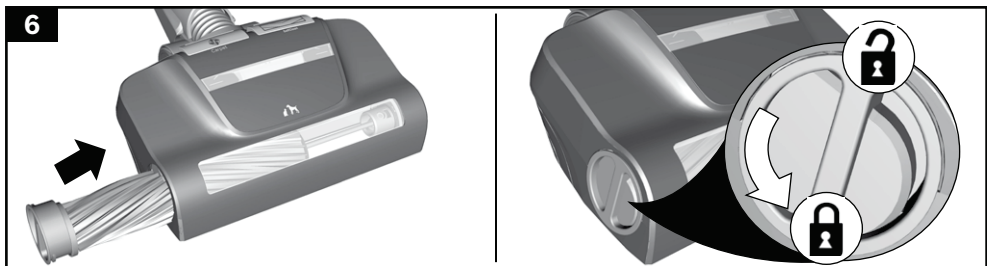
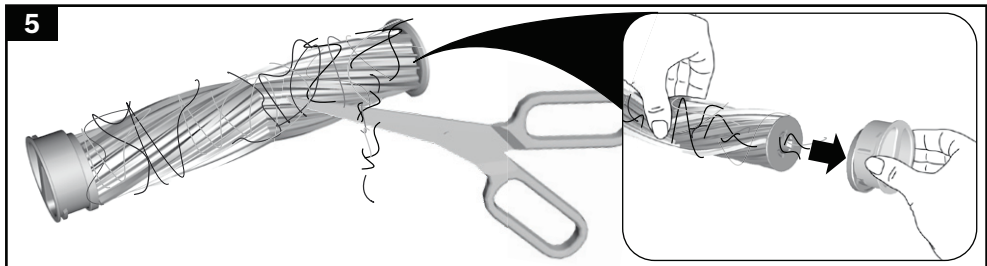

Návod k použití si prosím uschovejte.

Při předávání vysavače další osobě prosím předejte také návod k použití.

Rozsah použití

Turbo kartáč vysává a čistí koberce ve spojení s vysavačem. Zvláště důkladně odstraňuje prach, nítky, vlákna a vlasy. U silně sešlapaného kobercového vlasu je patrně viditelné napřímení.

Turbo kartáč lze používat i na tvrdých podlahách.

Použití podle určení

Tento turbo kartáč je určen pouze pro použití v domácnosti, nikoli pro průmyslové účely.

Turbo kartáč smí být používán výhradně podle pokynů v tomto návodu k použití.

Proto bezpodmínečně dodržujte následující pokyny!

- Používejte pouze originální náhradní díly.

Turbo kartáč není vhodný pro:

- vysávání osob nebo zvířat.
- k vysávání:
 - zdraví škodlivých látek, předmětů s ostrými hranami, horkých nebo žhavých látek,
 - vlhkých nebo tekutých látek,
 - vysoce hořlavých nebo výbušných látek a plynů,

Bezpečnostní pokyny

Tento turbo kartáč odpovídá uznávaným technickým normám a příslušným bezpečnostním předpisům.

Potvrzujeme dodržení evropských směrnic.

- Turbo kartáč uvádějte do provozu jen s namontovaným kartáčovým válcem.
- Nesahejte do běžícího kartáčového válce.
- Nepřejíždějte rotujícím kartáčovým válcem přes vedení.
- U rotujícího kartáčového válce nenechte turbo kartáč stát bez pohybu na koberci (poškození podlahy).
- Vlněné velurové koberce, zejména s měkkým vlasem, se turbo kartáčem čistí pouze ve větších časových odstupech.

! Dodržte následující pokyny

- Běžící turbo kartáč nenechávejte v bezprostřední blízkosti dlouhých vlasů, šál, kravat apod.

- Tento spotřebič mohou používat děti starší 8 let a osoby s omezenými fyzickými, smyslovými nebo duševními schopnostmi nebo s nedostatečnými zkušenostmi a/nebo vědomostmi, pouze pokud jsou pod dohledem nebo byly poučeny o bezpečném používání spotřebiče a pochopily nebezpečí, která z používání spotřebiče mohou vyplývat.

- Děti si nesmí se spotřebičem hrát.
- Čištění a údržbu spotřebiče nesmí provádět děti bez dozoru.

Pokyny k likvidaci

■ Obal

Obal chrání turbo kartáč před poškozením při přepravě.

Skládá se z ekologických materiálů a lze ho proto recyklovat.

Nepotřebný obalový materiál zlikvidujte do kontejnerů recyklačního systému „Zelený bod“.

■ Starý spotřebič

Staré spotřebiče obsahují často ještě cenné materiály.

Proto spotřebič, který dosloužil, odevzdejte u prodejce, resp. do sběrný odpadů k recyklaci. Aktuální způsoby likvidace vám sdělí váš prodejce nebo obecní úřad.

Návod na používanie si, prosím, odložte.

Ak vysávač odovzdáte inej osobe, dajte jej spolu s ním aj návod na používanie.

Oblasť použitia

Turbo kefa vysáva a vyčesáva koberce v kombinácii s vysávačom. Mimoriadne dôkladne odstraňuje prach, chlpy, vlákna a vlasy. Ak je vlas koberca ušliapaný, dosiahne sa jasne viditeľné uvoľnenie.

Turbo kefu je možné použiť aj na tvrdé podlahy.

Určený účel používania

Táto turbo kefa je určená len na používanie v domácnosti a nie na priemyselné účely.

Turbo kefa sa môže používať iba v súlade s informáciami v tomto návode na používanie.

Preto bezpodmienečne dodržiavajte nasledujúce pokyny!

- Používajte iba originálne náhradné diely.

Turbo kefa nie je vhodná na:

- vysávanie ľudí a zvierat.
- vysávanie:
 - zdraviu škodlivých látok, predmetov s ostrými hranami, horúcich alebo žeravých látok,
 - vlhkých alebo mokrych látok,
 - veľmi horľavých alebo výbušných látok a plynov.

Bezpečnostné upozornenia

Táto turbo kefa zodpovedá uznávaným technickým normám a príslušným bezpečnostným predpisom. Potvrďujeme zhodu s európskymi smernicami.

- Turbo kefu používajte iba s namontovanou valcovou kefou.
- Nesiahajte do pohybujúcej sa valcovej kefy.
- Neprechádzajte pohybujúcou sa valcovou kefou cez prírodné vedenie.
- Keď sa valcová kefa otáča, nenechávajte turbo kefu položenú na koberci bez pohybu (poškodenie vlasu).
- Veľúrovňové koberce, najmä tie s voľným vlasom, by ste mali čistiť turbo kefou iba v dlhších intervaloch.

! Prosím, nezabudnite

- Nepribližujte pohybujúcu sa turbo kefu do bezprostrednej blízkosti dlhých vlasov, šálov alebo kravát.

- Spotrebič môžu používať deti staršie ako 8 rokov a osoby so zníženými fyzickými, zmyslovými alebo psychickými schopnosťami, alebo osoby s nedostatočnými skúsenosťami a/alebo vedomosťami iba vtedy, ak sú pod dozorom, alebo ak boli poučené o bezpečnom používaní spotrebiča a porozumeli rizikám, ktoré z jeho používania vyplývajú.
- Deti sa so spotrebičom nesmú hrať.
- Čistenie ani používateľskú údržbu nesmú vykonávať deti bez dozoru.

Pokyny na likvidáciu

■ Obal

Obal chráni turbo kefu pred poškodením pri preprave.

Je vyrobený z ekologických materiálov, a preto je recyklovateľný.

Obalové materiály, ktoré už nepotrebujete, zlikvidujte na zberných miestach pre reciklačný systém »Zelený bod«.

■ Odpad zo spotrebiča

Staré spotrebiče často ešte obsahujú hodnotné materiály.

Opotrebovanú turbo kefu preto odovzdajte svojmu predajcovi alebo v recyklačnom zbernom mieste na recykláciu. O aktuálnych spôsoboch likvidácie sa informujte u svojho predajcu alebo na miestnom úrade.

Popis spotřebiče

- 1 Hrdlo trysky s připojením příslušenství*
- 2 Hrdlo trysky bez připojení příslušenství*
- 3 Tlačítko Carpet*
- 4 Tlačítko SelfClean
- 5 Průzor pro turbínový systém
- 6 Odjišťovací tlačítko kartáčového válce
- 7 Vodicí tyč kartáčového válce
- 8 Kartáčový válec

Uvedení do provozu

Obrázek 1*

- a) Tryska bez připojení příslušenství:
Nasadte turbo kartáč na sací trubici. Pro povolení spojení trubici lehce otočte a vytáhněte z hubice turbo kartáče.
- b) Tryska s připojením příslušenství:
Teleskopickou trubici nasadte až nadoraz do hubice turbo kartáče. Pro povolení spojení stiskněte odjišťovací objímku a vytáhněte teleskopickou trubici.

Vysávání s kartáčováním

! Dodržujte následující pokyny

- Vysávání s kartáčováním pouze s plnou silou sání, tj. v poloze pro max. výkon na vysavači.

Vysávání koberců / kobercových krytin

Při vysávání na kobercích se kartáčovací válec automaticky spustí 3 sekundy po zapnutí vysavače.

Při vysávání na kobercích pracuje turbínový systém bez brzdy. Vytváří se tak maximální sací výkon pro hubici.

Vysávání tvrdých podlah

Turbínový systém rozpoznává druh podlahového povrchu. Při přechodu z kobercové podlahy na tvrdou omezí turbínový systém otáčky a sníží hlučnost.

Při přechodu z tvrdé podlahy na koberec se turbínový systém již nebrzdí a běží opět na maximální sací výkon.

Obrázek 2* Tlačítko Carpet*

- Tlačítko Carpet stiskněte při vysávání koberců s dlouhým vlasem.

Sníží se tak síla posuvu a zvýší se otáčky kartáčového válce.

! Dodržujte následující pokyny

- Tlačítko Carpet lze stisknout při čištění všech druhů podlahových povrchů.

Obrázek 3 Tlačítko SelfClean

- Tlačítko SelfClean stiskněte při čištění tvrdých podlah pro využití maximálního vzduchového proudu turbíny a minimální odpor kartáčového válce.
- Nejlepšího výsledku čištění dosáhnete trojnásobným stisknutím tlačítka SelfClean za sebou během cca 5 sekund. V případě potřeby podržte tlačítko stisknuté déle.

! Dodržujte následující pokyny

- Funkci SelfClean se doporučuje aktivovat po každém použití turbo kartáče.

Údržba

Před každou údržbou vysavač vypněte a vytáhněte síťovou zástrčku ze zásuvky. Sejměte turbo kartáč ze sací/teleskopické trubice.

Obrázek 4

- Pomocí odjišťovacího tlačítka uvolněte kartáčový válec a vytáhněte ho do strany z turbo kartáče.

Obrázek 5

- Odstraňte nečistoty.
- Zůstávají-li mezi odjišťovacím tlačítkem kartáčového válce a kartáčovým válcem vlasy, můžete odjišťovací tlačítko lehkým tažením uvolnit. Potom můžete vyčistit osu a díly opět sestavit.

Obrázek 6

- Zasuňte kartáčový válec ze strany podél vodicí tyče do turbo kartáče a zajistěte ho odjišťovacím tlačítkem.

! Pozor:

- Turbo kartáč se smí uvádět do provozu pouze s namontovaným kartáčovým válcem.

Technické změny vyhrazeny.

Opis výrobku

- 1 Hrdlo dýzy s pripojením príslušenstva*
- 2 Hrdlo dýzy bez pripojenia príslušenstva*
- 3 Tlačidlo Carpet*
- 4 Tlačidlo SelfClean
- 5 Priezor s turbínovým systémom
- 6 Tlačidlo na odblokovanie valcovej kefy
- 7 Vodiaca tyč na valcovú kefu
- 8 Valcová kefa

Uvedenie do prevádzky

Obrázok 1*

- a) Dýza bez pripojenia príslušenstva:
Turbo kefu nasuňte na saciu trubicu. Na uvoľnenie spojenia trubicu mierne otočte a vytiahnite ju z hrdla turbo kefy.
- b) Dýza s pripojením príslušenstva:
Teleskopickú trubicu zasuňte do hrdla turbo kefy, kým nezapadne. Na uvoľnenie spojenia stlačte odblokovacie puzdro a vytiahnite teleskopickú trubicu.

Vysávanie s kefou

! Prosím, nezabudnite

- Vysávanie s kefou len s plnou sacou silou, to znamená nastavenie maximálneho výkonu na vysávači.

Vysávanie kobercov / kobercových podláh

Pri vysávaní kobercov sa valcová kefa spustí automaticky 3 sekundy po zapnutí vysávača. Pri vysávaní kobercov funguje turbínový systém bez brzdy. Tým sa vytvorí maximálny sací výkon pre dýzu.

Vysávanie tvrdých podláh

Turbínový systém rozpoznáva typ podlahovej krytiny. Pri prechode z koberca na tvrdú podlahu turbínový systém spomalí otáčky a tým zníži hladinu hluku. Pri prechode z tvrdej podlahovej krytiny na koberec turbínový systém už nespomaľuje a má opäť maximálny sací výkon.

Obrázok 2* Tlačidlo Carpet*

- Pri vysávaní kobercov s dlhým vlasom stlačte tlačidlo Carpet.
- Tým sa redukuje posuvná sila a zvýšia sa otáčky valcovej kefy.

! Prosím, nezabudnite

- Tlačidlo Carpet môžete stlačiť pri čistení všetkých typov podlahových krytín.

Obrázok 3 Tlačidlo SelfClean*

- Tlačidlo SelfClean stlačte pri čistení tvrdých podláh, čím využijete maximálne prúdenie vzduchu turbíny a minimálny odpor valcovej kefy.
- Najlepší výsledok čistenia dosiahnete stlačením tlačidla SelfClean trikrát za sebou na približne 5 sekúnd. V prípade potreby stlačte a podržte tlačidlo dlhšie.

! Prosím, nezabudnite

- Odporúčame použiť funkciu SelfClean po každom použití turbo kefy.

Údržba

Pred každou údržbou vypnite spotrebič a vytiahnite sieťovú zástrčku. Turbo kefu vyberte zo sacej/teleskopickej trubice.

Obrázok 4

- Odblokujte valcovú kefu pomocou odblokovacieho tlačidla a zboku ju vytiahnite z turbo kefy.

Obrázok 5

- Odstráňte nečistoty.
- Ak sa medzi tlačidlom na odblokovanie valcovej kefy a valcovou kefou zachytia vlasy, môžete miernou silou uvoľniť odblokovacie tlačidlo tak, že ho potiahnete. Potom môžete os vyčistiť a jednotlivé diely znova zložiť dohromady.

Obrázok 6

- Zasuňte valcovú kefu z boku pozdĺž vodiacej tyče do turbo kefy a zaistite ju pomocou odblokovacieho tlačidla.

! Pozor:

- Turbo kefa sa môže uviesť do prevádzky iba s namontovanou valcovou kefou.

Technické zmeny vyhradené.



Thank you for buying a Bosch Home Appliance!

Register your new device on MyBosch now and profit directly from:

- **Expert tips & tricks for your appliance**
- **Warranty extension options**
- **Discounts for accessories & spare-parts**
- **Digital manual and all appliance data at hand**
- **Easy access to Bosch Home Appliances Service**

Free and easy registration – also on mobile phones:

www.bosch-home.com/welcome

BOSCH
HOME APPLIANCES
SERVICE

Looking for help? You 'll find it here.

Expert advice for your Bosch home appliances, need help with problems or a repair from Bosch experts.

Find out everything about the many ways Bosch can support you:

www.bosch-home.com/service

Contact data of all countries are listed in the attached service directory.

Robert Bosch Hausgeräte GmbH

Carl-Wery-Straße 34

81739 München

GERMANY

www.bosch-home.com



8001276183

021128