

Bestway®

43645

©2022 Bestway Inflatables & Material Corp.

All rights reserved/Tous droits réservés/Todos los derechos reservados/Alle Rechte vorbehalten/Tutti i diritti riservati

Trademarks used in some countries under license from/

Marques utilisées dans certains pays sous la licence de/

Marcas comerciales utilizadas en algunos países bajo la licencia de/

Die Warenzeichen werden in einigen Ländern verwendet unter Lizenz der/

Marchi utilizzati in alcuni paesi concessi in licenza a

Bestway Inflatables & Material Corp., Shanghai, China

Manufactured, distributed and represented in the European Union by/

Fabriqué, distribué et représenté dans l'Union Européenne par/Fabricado, distribuido y representado en la Unión Europea por/

Hergestellt, vertrieben und in der Europäischen Union vertreten von/Prodotto, distribuito e rappresentato nell'Unione Europea da

Bestway Europe S.p.a., Via Resistenza, 5, 20098 San Giuliano Milanese (Milano), Italy

Distributed in Latin America by/Distribué en Amérique latine par/Distribuido en Latinoamérica por/Distribuido na América Latina por

Bestway Central & South America Ltda, Salar Ascotan 1282, Parque Enea, Pudahuel, Santiago, Chile

Distributed in Australia & New Zealand by **Bestway Australia Pty Ltd, Unit 2/98-104 Carnarvon St Silverwater, NSW 2128, Australia**

Tel: Australia: (+61) 2 9037 1388; New Zealand: 0800 142 101

Distributed in United Kingdom by **Bestway Corp UK Ltd, 8 Wentworth Road, Heathfield Industrial Estate, Newton Abbot, Devon, TQ12 6TL**

Exported by/Exporté par/Exportado por/Exportiert von/Esportato da

Bestway (Hong Kong) International Ltd./Bestway Enterprise Company Limited

Suite 713, 7/Floor, East Wing, Tsim Sha Tsui Centre, 66 Mody Road, Kowloon, Hong Kong

www.bestwaycorp.com

Ref	Popis	Množství
A	Trubka A	3
B	Trubka B	2
C	Slunečník	1
D	Podpěra	4
E	Šroub	4
F	Matice	4
G	Lano PP	2
H	Opravná záplata	1
I	Kotevní vak	1
J	Ostrov	1

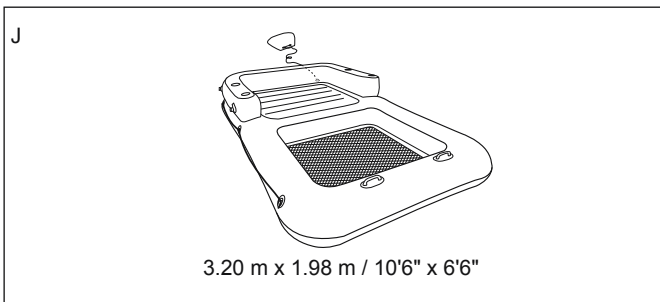
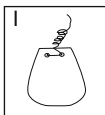
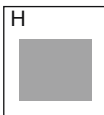
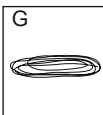
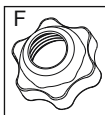
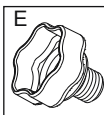
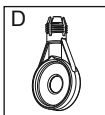
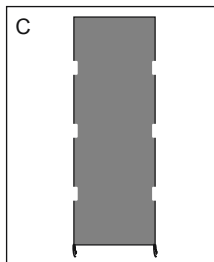
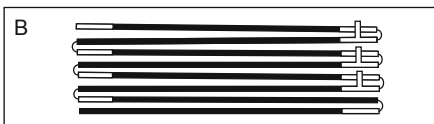
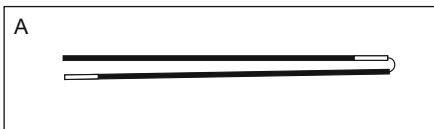

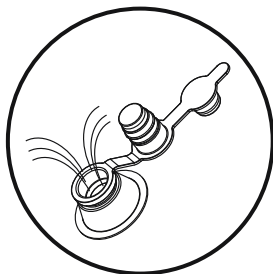
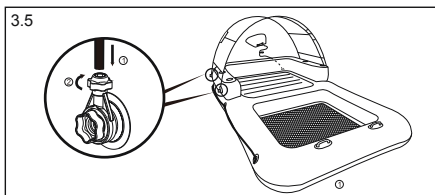
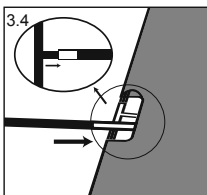
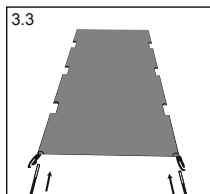
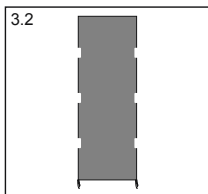
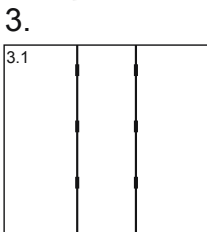
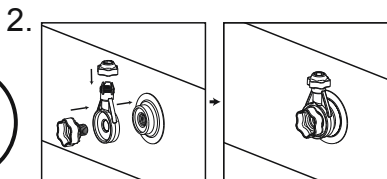
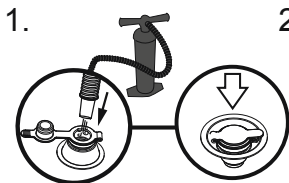

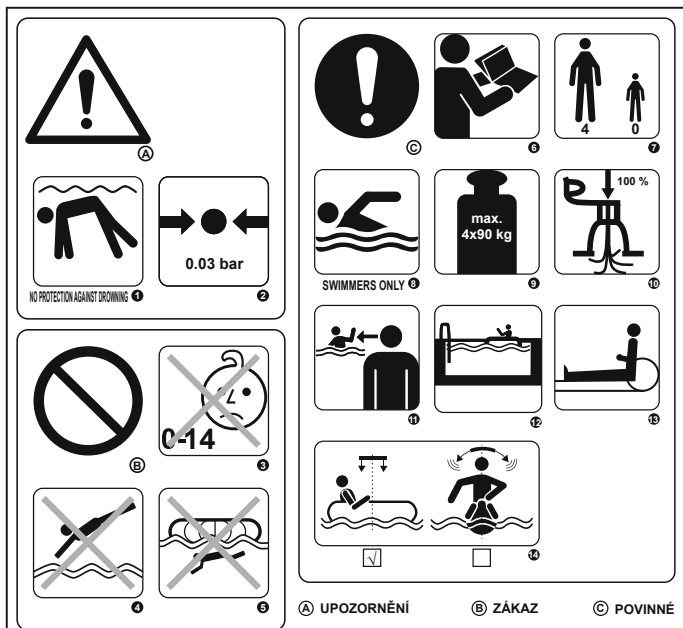

A UPOZORNĚNÍ

B ZÁKAZ

C POVINNÉ

- 1 NEJEDNÁ SE O OCHRANU PROTI UTOPENÍ
- 2 PROJEKTOVANÝ PROVOZNÍ TLAK 0,03 BAR
- 3 NENÍ URČENO PRO DĚTI MLADŠÍ 14 LET. POUŽÍVEJTE JEN PRO DĚTI STARŠÍ 14 LET
- 4 NEPODPLAVÁVEJTE
- 5 ZÁKAZ SKÁKÁNÍ DO VODY
- 6 NEJPRVE SI PŘEČTĚTE POKYNY
- 7 POČET UŽIVATELŮ, 4 DOSPĚLÉ OSOBY
- 8 POUZE PRO PLAVCE
- 9 MAXIMÁLNÍ ZATÍŽENÍ 360 KG
- 10 NAFOUKNĚTE VŠECHNY KOMORY NAPLNO
- 11 VŽDY DOHLÍŽEJTE NA DĚTI VE VODĚ
- 12 POUZE PRO POUŽITÍ V BAZÉNU
- 13 PŘEDPOKLÁDANÁ POLOHA PŘI SEZENÍ
- 14 ZACHOVEJTE ROVNOVÁHU



UPOZORNĚNÍ

Přečtěte si příručku a dodržujte v ní uvedené pokyny týkající se bezpečnostních doporučení, správného a úplného sestavení produktu, uvedení do provozu, použití a údržby.

V zájmu vaší vlastní bezpečnosti vždy respektujte rady a varování uvedené v těchto pokynech.

Nedodržení těchto provozních pokynů pro vás může znamenat vážné nebezpečí.

Produkt používejte pouze v místech a za podmínek, pro které je určen.

• POZOR! NESLOUŽÍ JAKO OCHRANA PROTI UTOPENÍ!

• POUZE PRO PLAVCE!

- Nahustěte všechny vzduchové komory.
- Počet pasažérů a zatížení nesmí v žádném případě překročit maximální počet pasažérů a zatížení uvedené v technických údajích.
- Tento produkt se nesmí používat jako záchranný prostředek.
- Současně musí být připraveny a zkontrolovány záchranné prostředky (plovací vesta a bóje).
- Nepřibližujte se s otevřeným ohněm.
- Před každým použitím pečlivě zkontrolujte všechny součásti produktu, zda jsou v dobrém stavu a řádně upevněné.
Pokud naleznete závadu, přestaňte produkt používat a opravte jej.
- Při přistávání na zemi buďte opatrní.
- Ostře a drsné předměty, jako jsou kameny, beton, mušle, sklo atd. mohou produkt prorazit.
- Nenechte produkt dlouho ležet na slunci. Vysoké teploty mohou způsobit roztažení vzduchu. To může vést k nenapravitelné poškození.
- Pokud se produkt nepoužívá, nenechávejte jej ve vodě nebo poblíž vody.
- Při používání rozložte zatížení produktu rovnoměrně.
- Nerovnoměrné rozmístění zátěže může vést k převrácení člunu a utonutí.

TYTO POKYNY SI ULOŽTE

SESTAVENÍ

VAROVÁNÍ: Montáž musí provádět dospělá osoba.

Opatrně vyjměte produkt a příslušenství. Rozložte produkt.

VAROVÁNÍ: Tyče obsahují skelná vlákna. V zájmu ochrany rukou doporučujeme při montáži používat rukavice.

NAFOUKNUTÍ

1. Před použitím produktu zkontrolujte, že nedochází k únikům a žádné části nejsou poškozeny. Otevřete bezpečnostní ventil a nahustěte vzduchovým čerpadlem (není součástí dodávky) na požadovaný provozní tlak produktu.
2. Naplňte komory tak, aby zmizela většina záhybů a produkt byl na omak pevný, ale ne tvrdý. Pokud používáte tlakoměr, nesmí ukazovat vyšší tlak, než je uvedeno na produktu nebo v pokynech. Nepřehustěte produkt. Nepoužívejte kompresor.
POZNÁMKA: Podhuštění nebo přehuštění produktu znamená bezpečnostní riziko. Je vhodné zkontrolovat tlak nahuštění před každým použitím.
3. Po nahuštění zkontrolujte uzavření ventilů a zatlačte je dovnitř.
POZNÁMKA: Při huštění na produktu nestůjte, ani na něj nic nepokládejte. Před použitím vždy zkontrolujte, že nedochází k únikům.

VYFOUKNUTÍ A ROZLOŽENÍ

1. Odeberte z ostrova slunečník.
2. Otevřete ventil a sevřete jeho spodní část.

ÚDRŽBA A SKLADOVÁNÍ

1. Po vypuštění vzduchu otřete všechny povrchy vlhkým hadrem.
POZNÁMKA: Nikdy nepoužívejte rozpouštědla nebo jiné chemikálie, které by mohly produkt poškodit.
2. Uložte na chladném, suchém místě mimo dosah dětí.
3. Na začátku každé sezóny a poté v pravidelných intervalech kontrolujte produkt, zda není poškozen.

OPRAVY

Pokud dojde k poškození produktu, použijte dodanou záplatu.

1. Očistěte místo, které má být opraveno.
2. Opatrně stáhněte povlak záplaty a oddělte ji od podložky.
3. Přitiskněte záplatu na místo, které má být opraveno.
4. Před nafouknutím vyčkejte 30 minut.