

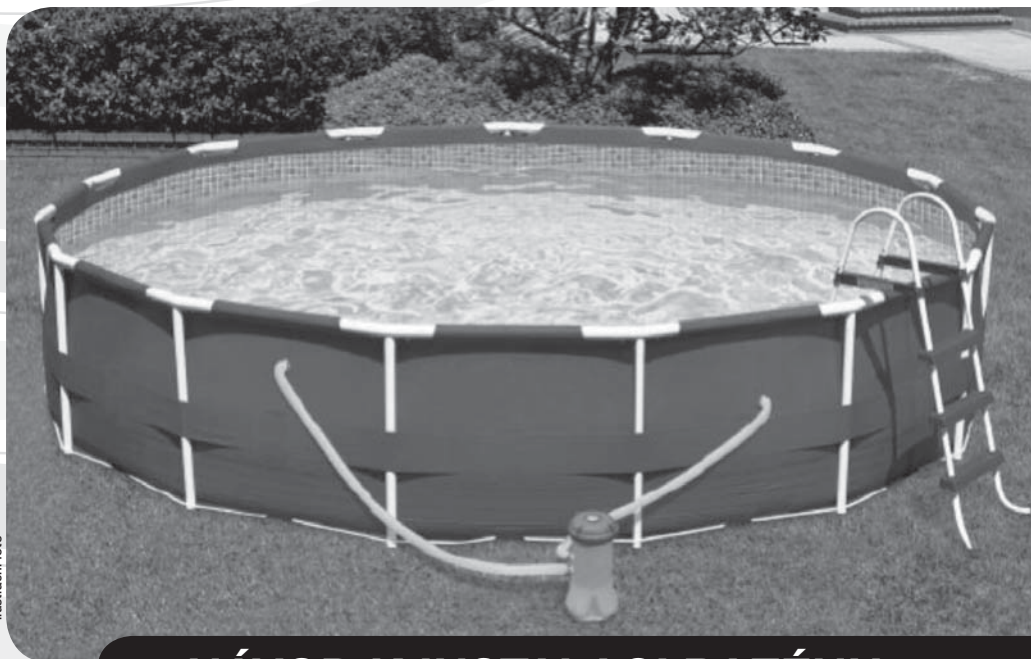

MARIMEX.cz[®]

BAZÉNY • INFRAŠAUNY • TRAMPOLÍNY



ilustrační foto

NÁVOD K INSTALACI BAZÉNU

Florida

3,05 x 0,76m
3,66 x 0,76m

3,66 x 0,84m
3,66 x 0,99m

3,66 x 1,07m
4,57 x 1,07m
4,57 x 1,22m

1. Důležitá bezpečnostní pravidla	str. 3
2. Příprava povrchu a umístění bazénu	str. 5
3. Montáž bazénu	str. 5
4. Demontáž bazénu a uskladnění.....	str. 8
5. Záruční podmínky	str. 9
6. Přípravky chlorové řady AQUAMAR	str. 10
7. Doporučené příslušenství	str. 11

1. DŮLEŽITÁ BEZPEČNOSTNÍ PRAVIDLA

Upozornění na nebezpečí:

- Před instalací, používáním a demontáží si vždy prostudujte celý návod a zejména kapitolu o zásadách bezpečnosti práce.
- Vybírejte místo pro postavení bazénu tak, aby dojde-li k nehodě nebo poškození bazénu mohla vytékající voda bez problémů odtékat, aniž by ohrozila lidi a zvířata nebo poškodila movitý nebo nemovitý majetek.
- V okruhu 2m od bazénu se nesmí nacházet žádná vyvýšená místa (terasy, balkóny, apod.) ani vysoké stromy, ze kterých hrozí nebezpečí pádu do bazénu.
- Pro vstup a výstup z bazénu používejte vždy schůdky.
- Udržujte vodu neustále čistou, aby bylo zřetelně vidět dno a bylo možné správně odhadnout hloubku bazénu.
- Pokud není bazén používán, odstraňte z něj schůdky a uložte je mimo dosah dětí a ostatních neoprávněných osob.
- Neustále udržujte vodu dezinfikovanou a zdravotně nezávadnou. Používejte filtrační zařízení a pravidelně do vody přidávejte bazénové chemikálie. Nedezinfikovaná voda je vážným zdravotním rizikem.
- Ujistěte se, zda bazén, včetně jeho příslušenství, je sestaven v souladu s tímto návodem.
- Provádějte pravidelnou kontrolu a údržbu bazénu a jeho příslušenství.

Požadavky na osoby používající bazén:

- Bez dozoru smějí bazén používat pouze osoby starší 18-ti let, tělesně i mentálně způsobilé.
- Děti musí být v bazénu pod neustálým dohledem dospělých, aby nedošlo ke zranění nebo aby se neutopily.
- Neplavci, děti (zejména menší než je výška hladiny vody v bazénu) a osoby s omezenou schopností pohybu a orientace se smějí koupat, vstupovat do bazénu a vystupovat z něj pouze za doprovodu a dohledu plavců či jiných kompetentních dospělých osob (starších 18-ti let), tj. tělesně a duševně způsobilých.
- Manipulovat s elektrickým příslušenstvím mohou pouze osoby starší 18-ti let, musí se řídit příslušnými zásadami bezpečnosti práce a musí mít kvalifikaci pro práci na el. zařízeních podle příslušných národních předpisů a norem.
- Neprovazujte nebezpečné hry uvnitř bazénu nebo v jeho blízkosti, které by mohly ohrozit koupající se osoby nebo konstrukci a příslušenství, kterými je bazén vybaven.
- Přečtěte si ustanovení v tomto návodu o instalaci a používání filtračního zařízení.
- Zařízení není určeno pro použití osobami (včetně dětí) se sníženými fyzickými, smyslovými nebo mentálními schopnostmi, pokud není zajištěn jejich dohled a instruktaž odpovědnou osobou; osobami, které nejsou seznámeny s obsluhou v rozsahu tohoto návodu; osobami pod vlivem léků, omamných prostředků apod., snižujících schopnost rychlé reakce. Zařízení zabezpečte tak, aby se k němu děti bez dozoru nemohly dostat.

Zakázané použití:

- Z bezpečnostních důvodů nesmí být bazén instalován na terasách a balkónech.
- Je zakázáno skákat do bazénu po hlavě nebo z okraje bazénu.
- Nekoupejte se v noci nebo při nedostatečném osvětlení.
- Nekoupejte se pod vlivem alkoholu, drog či jiných omamných látek.
- Boje a násilné hry jsou v bazénu zakázány.
- Zákaz používání jiného příslušenství než jaké je předepsané výrobcem.
- Je zakázáno sedat si na okraj bazénu nebo jiným způsobem narušovat statiku bazénu.
- Za žádných okolností neupravujte součásti bazénu. Nedělejte otvory do bazénu ani do schůdků.
- **Je zakázáno koupání při zapnutém filtračním zařízení (tj.připojení čerpadla k el. síti).**
- Je zakázáno překračovat povolenou nosnost žebříku.

Bezpečnostní pokyny pro používání filtračního zařízení:

- Filtrační zařízení připojte k elektrické zásuvce, která odpovídá platným normám.
- Filtrační zařízení zapínejte pouze tehdy, když nikdo není v bazénu.
- Zabraňte dětem v manipulaci s filtračním zařízením.
- Zařízení není určeno pro použití osobami (včetně dětí) se sníženými fyzickými, smyslovými nebo mentálními schopnostmi, pokud není zajištěn jejich dohled a instruktaž odpovědnou osobou; osobami, které nejsou seznámeny s obsluhou v rozsahu tohoto návodu; osobami pod vlivem léků, omamných prostředků apod., snižujících schopnost rychlé reakce. Zařízení zabezpečte tak, aby se k němu děti bez dozoru nemohly dostat.

Uschovejte si tyto pokyny k pozdějšímu nahlédnutí!

Náklady na ekologickou likvidaci elektrosoučástí výrobku autorizovaným systémem RETELA (včetně historického příspěvku) jsou zahrnuty v ceně výrobku. Informaci o sběrných místech naleznete na www.retela.cz.

2. PŘÍPRAVA POVRCHU A UMÍSTĚNÍ BAZÉNU

- Jednotlivé díly si před stavbou bazénu srovnajte a zkontrolujte úplnost balení. Dodržujte pokyny k instalaci uvedené v tomto návodu.
- Zvolené místo by mělo být slunečné a chráněné před větrem. V blízkosti by se neměly nacházet stromy, jejichž listy by mohly znečišťovat bazén. Zem musí být absolutně rovná, dostatečně pevná, nejilovitá, bez děr, čistá a zbavená ostrých předmětů.
- Naše bazény jsou navrženy pro instalaci na povrch. Tento povrch musí být pečlivě vyčištěn. Nikdy nestavte bazén na štěrku, dehtovém papíru, asfaltovém koberci nebo na jakékoli směsi obsahující naftu. Pod bazén doporučujeme použít geotextilní podložku, která není součástí balení!
- Nesmýkejte bazénem po zemi. Následkem toho by mohly vzniknout netěsnosti bazénu či jiná poškození.

3. MONTÁŽ BAZÉNU

K montáži bazénu potřebujete tyto díly:

ČÍSLO POLOŽKY	POPIS	3,05x0,76		3,66x0,76		3,66x0,84		3,66x0,99		3,66x1,07		4,57x1,07		4,57x1,22	
		počet	čísla dílů	počet	čísla dílů	počet	čísla dílů	počet	čísla dílů	počet	čísla dílů	počet	čísla dílů	počet	čísla dílů
1	Jistící kolíček	22	10426	26	10426	26	10426	26	10426	26	10312	32	10312	32	10312
2	Těsnění	22	10648	26	10648	26	10648	26	10648	26	10648	32	10648	32	10648
3	Spojka ve tvaru "T"	10	10463	12	10424	12	10424	12	10424	12	11661	15	10310	15	10861
4	Svorka ve tvaru "V"	10	10313	12	10313	12	10313	12	10313	12	10313	15	10313	15	10313
5	Základna nohy	10	10576	12	10576	12	10576	12	10576	12	10309	15	10309	15	10309
6	Vodorovný nosník	10	10618	12	10618	12	10618	12	10618	12	11662	15	10414	15	10414
7	Plášť bazénu	1	10615	1	10616	1	11295	1	11213	1	11603	1	10585	1	11413
8	Svislá noha	10	10619	12	10619	12	11296	12	11214	12	10589	15	10589	15	10864
9	Krycí plachta								-		-	1	18901	1	18901
10	Podložka pod bazén								-		-	1	18932	1	18932
11	Záslepka	3	10127	3	10127	3	10127	3	10127	3	10127	3	10127	3	10127
12	Konektor na vypouštění	1	10201	1	10201	1	10201	1	10201	1	10201	1	10201	1	10201
13	Víčko výpustního ventilu	1	10649	1	10649	1	10649	1	10649	1	10649	1	10649	1	11044

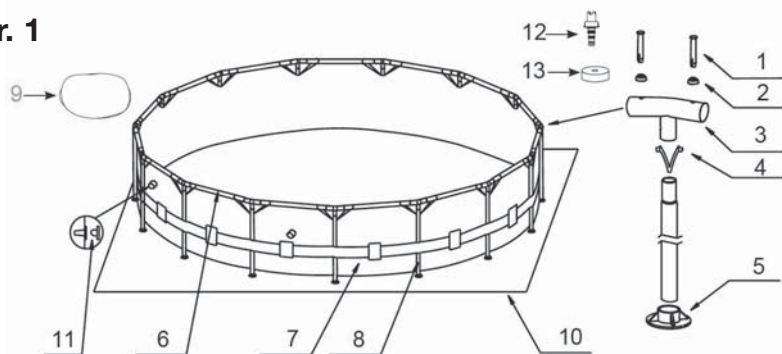
obr. 1

Bazén položte na vodorovnou plochu tak, aby vypouštěcí otvor (u dna bezénu) směřoval k místu, kam má být voda vypouštěna. Rozprostřete dno, aby bylo co nejhladší. Přesvědčte se, že vypouštěcí otvor u dna je zevnitř bazénu zazátkován a na vnější straně stěny bazénu je našroubované víčko.

K bazénu jsou dodávány dvě velikosti trubek - nohy bazénu (8) a vodorovné nosníky (6). Trubky s větším průměrem jsou vodorovné nosníky, které se zasouvají do otvorů v plášti na vrchu bazénu. Trubky s menším průměrem jsou svislé nohy bazénu. Jak nosníky, tak i nohy bazénu pasují do spojek ve tvaru „T“ (3).

Vodorovné nosníky začněte zasouvat do otvorů v plášti z jakéhokoliv místa, ale vždy jedním směrem. Jakmile je nosník na svém místě, vezměte jednu ze spojek ve tvaru „T“ a prostrčte jí jistící kolíček (1) skrz těsnění (2) a předvrtané díry jí spojte s jednou stranou vodorovného nosníku. Tento postup opakujte stále dokola, dokud nejsou spojeny všechny vodorovné nosníky a spojky ve tvaru „T“ (viz. obr. 2.1).

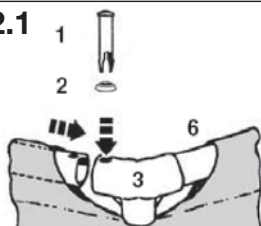
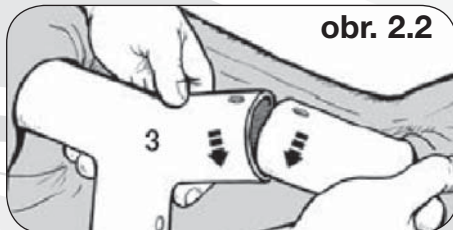
obr. 2.1**obr. 2.2**

Zkompletování posledního spojení může být složité. Kompletaci lze zjednodušit tak, že současně zvednete konce obou dílů cca o 5 cm do výšky, vložíte nosník do spojky a oba díly začnete opět dávat dolů. Nosník pak vklouzne do spojky (viz. obr. 2.2). Před kompletací bazénových nohou se ujistěte, že je poslední nosník dobře připevněn.

Dále zasuňte nohy bazénu do oka v obvodovém pásu, který je umístěn ve středu bazénového pláště. Opatrně zasuňte nohu do oka v pásu a vrchní část nohy do spodní části spojky ve tvaru „T“, tak, aby se překrývaly díry a jistící kolíček s pružinou. Na konec nohy nasadte základnu nohy (5) (viz. obr. 3.1 a 3.2).

Uchopte bazén za vodorovné nosníky na 2-3 místech a „zatřeste“ s ním, abyste prověřili, zda jsou v sobě dobře zasunuté všechny spojky, nohy a nosníky. Všechny jisticí kolíky zatlačte směrem dolů skrz dírky, abyste se ujistili, že jsou správně umístěny (viz. obr. 4). Jemně zatáhněte za spodní část nohy směrem od bazénu, abyste se ujistili, že je noha ve svislé kolmé pozici.

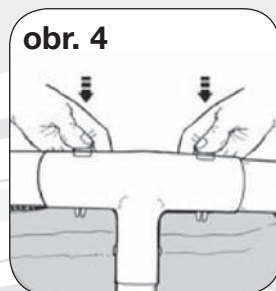
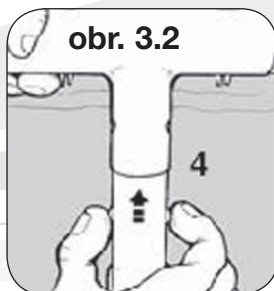
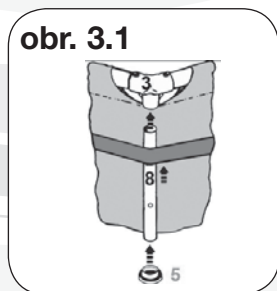

Před tím, než začnete bazén napouštět vodou se ujistěte, zda je výpustní ventil uvnitř bazénu uzavřený a zda je víko výpustního ventilu vně bazénu dobře utažené. Bazén napusťte cca do výšky 3 cm vodou a zkontrolujte, zda není výrazný rozdíl ve sklonu dna bazénu.

DŮLEŽITÉ: Pokud se voda v bazénu tlačí k jedné straně, bazén není v úplné rovině. Postavení bazénu na nerovném povrchu má za následek naklánění bazénu a výsledkem je vyboulení boční stěny. Pokud bazén není v úplné rovině, musíte bazén vypustit, vyrovnat stanoviště bazénu nebo bazén přesunout na jiné stanoviště, které je rovné a opět ho napustit vodou.

Začněte vyrovnávat záhyby na dně bazénu (z vnitřní strany bazénu) tak, že na místech, kde se stýká dno bazénu s jeho stěnami, budete tláčit ve směru ven nebo (z vnější strany bazénu) sáhněte pod stěnu bazénu, chyťte jeho dno a zatáhněte ho ven. Pokud záhyby způsobuje podložka pod bazén, veškeré tyto přehyby se vyrovnají tažením podložky z jedné strany. Jsou k tomu třeba dvě osoby.

Pokud bazén nemá filtrační zařízení, vložte do otvorů pro připojení filtrace 2 záslepky (11). Před napuštěním bazénu vložte do otvorů pro připojení filtračního zařízení sítko z vnitřní strany bazénu. Svorkami upevněte hadice k otvorům na vnější straně bazénu. Jednu hadici napojte na otvor umístěný blíže k hladině, konec hadice upevněte svorkami na filtrační zařízení (výtlak vody do bazénu). Druhou hadici napojte na otvor umístěný blíže ke dnu bazénu, konec hadice připojte svorkami na filtrační zařízení (sání vody z bazénu). Filtrační zařízení umístěte v maximální vzdálenosti (co dovolují propojovací hadice) od bazénu.

Vodu napusťte max. do úrovně pod výřezy v plášti bazénu (viz. obr. 5).

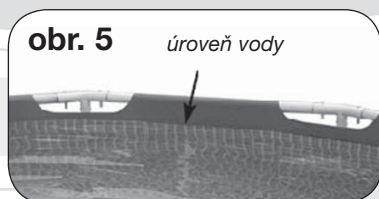

Před montáží filtračního zařízení vložte průchody do otvorů ve stěně bazénu (viz. obr.)

Vyobrazení hadicových spon je pouze orientační, jejich provedení se může lišit.

4. DEMONTÁŽ BAZÉNU A USKLADNĚNÍ

Přesvědčte se, že je pevně zatlačena vypouštěcí zátka na vnitřní straně vypouštěcího otvoru u dna bazénu.

- Odšroubujte víčko z vypouštěcího otvoru na vnější straně bazénové stěny.
- Našroubujte přechodový kus s nátrubkem pro nasunutí zahradní hadice.
- Nasuňte na nátrubek přechodového kusu konec hadice.
- Druhý konec hadice položte do místa, kam může být voda bezpečně vypuštěna.
- Vytáhněte a odklopte zátku, která je zasunuta do vypouštěcího otvoru zevnitř bazénu. Voda začne vytékat.
- Po vypuštění zazátkujte vypouštěcí otvor zevnitř bazénu. Stáhněte hadici z nátrubku přechodového kusu a přechodový kus odšroubujte a uskladněte jej.
- Na výtokový otvor z vnější strany bazénu našroubujte zpět víčko.
- Pro rozebrání bazénu použijte pokyny pro sestavení, ale v opačném pořadí. Odstraňte veškeré instalační součásti.
- Zajistěte, aby bazén a všechny jeho součásti byly před složením naprosto suché. Nechte jej vysušit na slunci (viz. obr. 1). Poprašte bazén kosmetickým pudrem, aby se stěny nelepily k sobě. Pudr také absorbuje veškerou vodu, která na stěnách ulpěla.
- Očistěte vnitřní strany bazénu čistou vodou, aby při uskladnění nedošlo k poškození pláště chemickými prostředky.
- Složte bazén do tvaru čtverce. Začněte na jedné straně, nadvakrát ohněte jednu šestinu pláště bazénu do její vnitřní strany. Stejně postupujte na druhé straně (viz. obr 2 a 3).
- Potom, co takto vytvoříte dvě protilehlé složené strany, jednoduše přeložte jednu přes druhou tak, jak se zavírá kniha (viz. obr 4 a 5).
- Složte dva dlouhé konce do středu (viz. obr 6)
- Přehněte jeden dlouhý konec přes druhý a plášť bazénu zmáčkněte (viz. obr 7).
- Plášť bazénu a příslušenství skladujte na suchém a větraném místě s teplotou mezi 5–30 °C, mimo dosah hlodavců
- Přesvědčte se, že bazénová folie je zcela suchá dříve, než ji dlouhodobě uskladníte.

Důležité: Bazén není odolný vůči mrazu a proto doporučujeme, aby byl dodržen postup pro jeho uskladnění přes zimu.

obr. 1

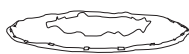

obr. 2



obr. 3



obr. 4

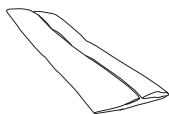

obr. 5

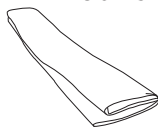

obr. 6

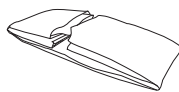

obr. 7

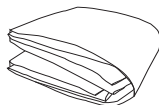

5. ZÁRUČNÍ PODMÍNKY

- Bazén byl vyroben z materiálu vysoké kvality. Všechny součástky byly zkontrolovány a shledány nezávadnými. Záruka platí po dobu dvou let od data nákupu. Uschovejte všechny doklady o nákupu společně s návodem. Doklad o nákupu bude požadován při uplatňování záručních nároků.
 - Reklamacce zboží se řídí právním řádem ČR.
 - Záruka se vztahuje na veškeré vady způsobené chybou ve výrobě nebo vadou materiálu ovlivňující těsnost a nepropustnost bazénu.
 - Po zakoupení bazénu doporučujeme, aby byla překontrolována neporušenost transportního obalu a bazénu či jiného znehodnocení. V případě jakéhokoli poškození neprodleně informujte prodejce.
 - Doporučujeme, aby při zakoupení výrobku byla překontrolována jeho kompletnost.
 - Vykazuje-li bazén zjevné vady, které se projeví ihned po zprovoznění a pro které zařízení nelze užívat, tak vady musí kupující uplatnit u prodávajícího bez zbytečného odkladu.
 - Při zjištění závady na jednotlivých částech bazénu reklamujte pouze vadnou část s viditelně označeným místem poškození. Na reklamacce po této lhůtě se bude nahlížet takto:

záruka se nevztahuje na:

- opotřebení v důsledku nesprávné instalace nebo nesprávného používání, příp. nesprávného uskladnění
- běžné opotřebení zařízení odpovídající charakteru a době jeho užívání
- vady způsobené mechanickým poškozením
- vady způsobené vlivem živelných sil
- vady vzniklé v důsledku použití nestandardních prostředků pro chemickou údržbu bazénové vody a nevhodných čistících pomůcek
- přirozené stárnutí a blednutí fólie bazénu v důsledku používání chemických prostředků k ošetřování bazénové vody, nebo vlivem slunečního záření
- deformace vzniklé v souvislosti s nestabilním nebo neupraveným podložím
- přirozené stárnutí podložky a krycí plachty

TYTO POKYNY SI USCHOVEJTE!

Doporučení: Použít vodu z vodovodního řadu.

Při napuštění bazénu studniční vodou doporučujeme, aby byl proveden rozbor vody.

Chyby v tisku vyhrazeny.

6. PŘÍPRAVKY CHLOROVÉ ŘADY AQUAMAR

- 7 DAY TABS** – Velké dezinfekční pomalurozpustné tablety pro průběžné udržování koncentrace chloru po použití chlor. granulátu Start. Slouží jako protiporostový prostředek účinný proti řasám, plísním, bakteriím a virům.
- KOMPLEX 5v1** – Pětisložkové tablety pro dezinfekci, prevenci proti řasám, vložkování, stabilizaci tvrdosti vody a stabilizaci pH
- CHLOR TRIPLEX** – Víceúčelový přípravek k dezinfekci, zabránění vzniku řas a vysrážení nečistot. Po ponoření tablety do vody dochází k postupnému uvolňování chloru, zároveň k rozpouštění látky s algicidním účinkem a vložkovačem. Velké tablety.
- CHLOR SHOCK** – Krátkodobě a rychle zvyšuje koncentraci chloru, který ničí většinu druhů řas. Účinkuje též na bakterie a viry.
- ALGAESTOP** – Přípravek určený k prevenci proti růstu řas. Lze jím již narostlé řasy zničit. Je účinný též proti plísním, v menší míře proti bakteriím.
- VLOČKOVAČ** – Slouží k vysrážení zákalů, k projasnění vody a odstranění jemných mechanických nečistot z vody. Používat preventivně 1 x týdně a vždy po použití přípravku Shock.
- MINITABS** – malé dezinfekční pomalurozpustné tablety pro průběžné udržování koncentrace chloru po použití chlor. granulátu Start. Slouží jako protiporostový prostředek proti řasám, plísním, bakteriím a virům.
- TRIPLEX MINI** – Víceúčelový přípravek k dezinfekci, zabránění vzniku řas a vysrážení nečistot. Po ponoření tablety do vody dochází k postupnému uvolňování chloru, zároveň k rozpouštění látky s algicidním účinkem a vložkovačem. Malé tablety.
- pH MINUS** – Slouží ke snížení hodnoty pH ve vodě. Při nesprávné hodnotě pH neúčinkují plnohodnotně ostatní použité přípravky. Ideální hodnota pH je 6,8 až 7,2.
- pH PLUS** – Slouží ke zvýšení hodnoty pH ve vodě. Při nesprávné hodnotě pH neúčinkují plnohodnotně ostatní použité přípravky. Ideální hodnota pH je 6,8 až 7,2.
- START** – Chlorový granulát určený pro první zachlorování, umožňující rychle dodat potřebnou dávku chloru. Obsahuje stabilizátor chloru. Vhodný k průběžnému ošetřování vody a do automatických dávkovačů chloru.
- STUDNA** – Slouží k odstranění železa, manganu a jiných minerálů z vody. Snižuje tvrdost vody. Preventivní aplikace do studniční vody. Odstraňuje hnědé či zelené zabarvení vody způsobené přítomností kovů, projevující se po prvním zachlorování.
- SUPER SHOCK** – Superaktivní dvousložkový prostředek proti již narostlé řase. Bublinky stoupající k hladině a podél stěn bazénu strhávají a nabalují řasy na sebe a vynášejí je s sebou na hladinu. Zneškodněné řasy z hladiny odstraní skimmer.
- CLEAR GEL** – slouží k odstranění vápenatých usazenin na stěnách bazénů a k odstranění rezavých skvrn. Doporučuje se tímto přípravkem ošetřit stěny bazénu alespoň 1 x ročně, nejlépe na jaře před napuštěním bazénu.
- CHLOR MINUS** – rychle snižuje vysokou koncentraci chloru. Po použití šokových přípravků umožňuje v krátké době opětovné koupání.
- CHLOR STABIL ZAZIMOVAČ** – Snižuje ztráty chloru způsobené UV zářením. Dokáže uspořit až 75 % chloru.
- Přípravek pro zazimování bazénu. Zpomaluje růst řas rostoucích při nízkých teplotách a snižuje možnost vzniku zákalů. Neslouží proti zamrznutí vody v bazénu!
- STARTOVACÍ SET** – Praktický set pro zahájení bazénové sezóny
- obsahuje Triplex Mini, Chlor Shock, Ph-, zdarma Tester
- PROJASŇOVAČ** – Vysoc účinný vložkovač s projasňujícím efektem

7. DOPORUČENÉ PŘÍSLUŠENSTVÍ

GEOTEXTILNÍ PODLOŽKA

Ochranná podložka pod bazén vyrobená z geotextilie zabraňuje poškození bazénové fólie, jako jsou plísňe, protržení nebo prorůstání trávy.



KRYCÍ PLACHTA

Krycí plachta s upínacím zámkem je vyrobena z PE folie 110g/m². Brání spadu nečistot do bazénu a zároveň zabraňuje úniku vody a chemických prostředků vlivem odpařování. Slouží také k zazimování bazénu.



SKIMMER PRO BAZÉNY TAMPA

Skimmer slouží k odstraňování nečistot z hladiny bazénu. Skimmer neboli sběrač slouží k nasávání vody z hladiny bazénu filtračním zařízením. Nečistoty, jako jsou hmyz, listí a ostatní plovoucí nečistoty, jsou nasávány do sběrače a zachycovány v síti na nečistoty.



UV LAMPA STERIL POOL

Bezchlorová úprava vody. Ultrafialové záření ničí většinu mikroorganismů obsažených ve vodě, jako jsou, řasy, plísňe, viry a bakterie. Nevylučuje žádné škodlivé látky. Úspora chemických přípravků.



VYSAVAČ STAR VAC

Univerzální mechanický vysavač určený pro všechny typy bazénů. Napojuje se na průchod stěnou nebo rovnou na skimmer. Balení obsahuje: tělo vysavače, dva druhy hubice pro vysávání, tyč, 5 m hadice a nástavce pro napojení k průchodu stěnou.



PÍSKOVÁ FILTRACE PROSTAR 4

- pro všechny bazény do velikosti 20 m³ vody
- výkon 4 m³/h
- šesticestný ventil
- hrubý předfiltr
- hadicové koncovky 32 / 38 mm
- tlakoměr
- moderní design



Největší e-shop s bazény, trampolínami a infrašaurami v ČR!

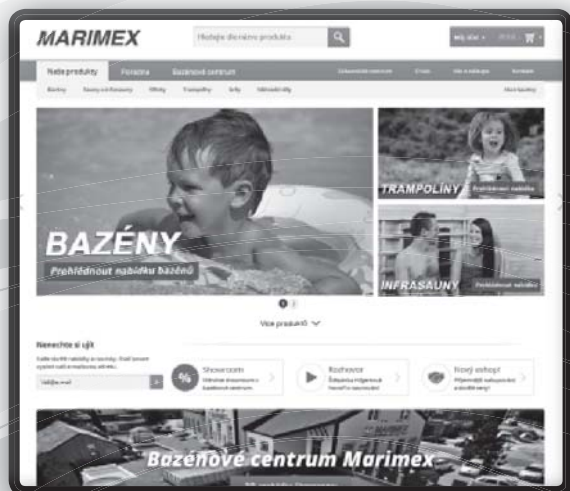

Široký výběr
bazénů, trampolín,
infrašaur a doplňků



Nákup rychle
a snadno z pohodlí
domova



Dodání do 24
hodin



Prodej i na splátky

Prodejní centrum MARIMEX, Libušská 264, Praha 4 – Libuš



✓ Výstavní plocha včetně
venkovní expozice
2 500 m²

✓ Možnost vyzkoušet
si vystavené produkty

✓ Odborné poradenství
– vše na jednom místě

✓ Zboží ihned k odběru



Infolinka: 261 222 111 | E-mail: info@marimex.cz

www.marimex.cz



MARIMEX.cz®
BAZÉNY • INFRAŠAUNY • TRAMPOLÍNY