

Register Now 
www.delonghi.com/register



ECAM23.46X - 24.46X

KAFFEEMASCHINE
Bedienungsanleitung

Instructions videos available at:
<http://ecam23460.delonghi.com>



DeLonghi

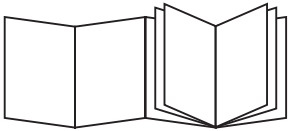

B

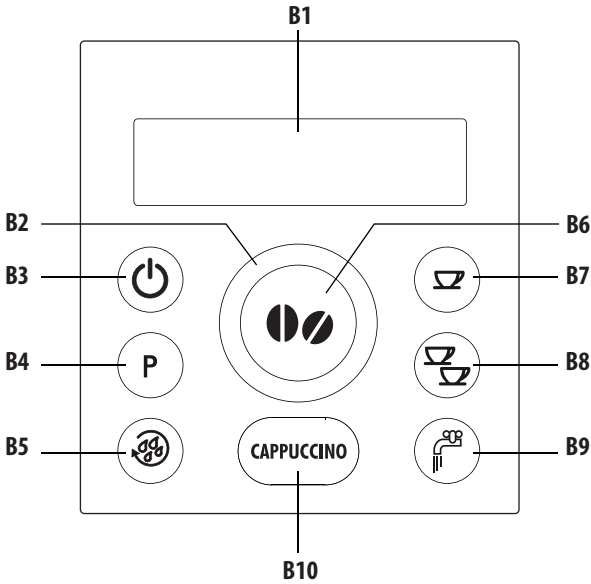

C

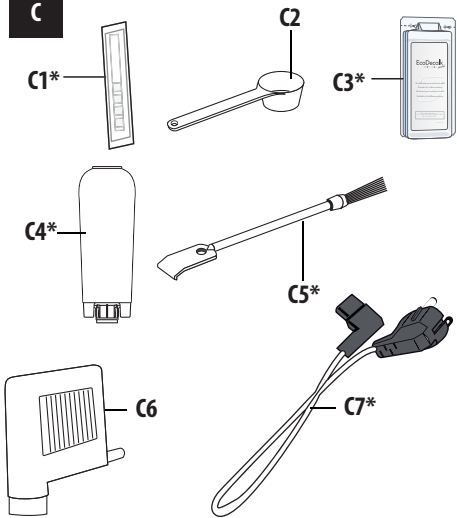

D

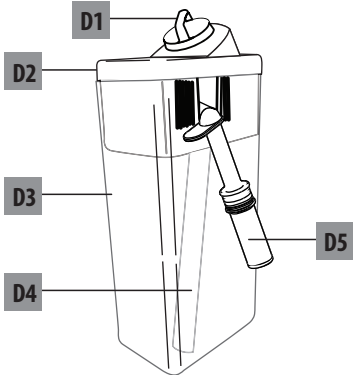

A

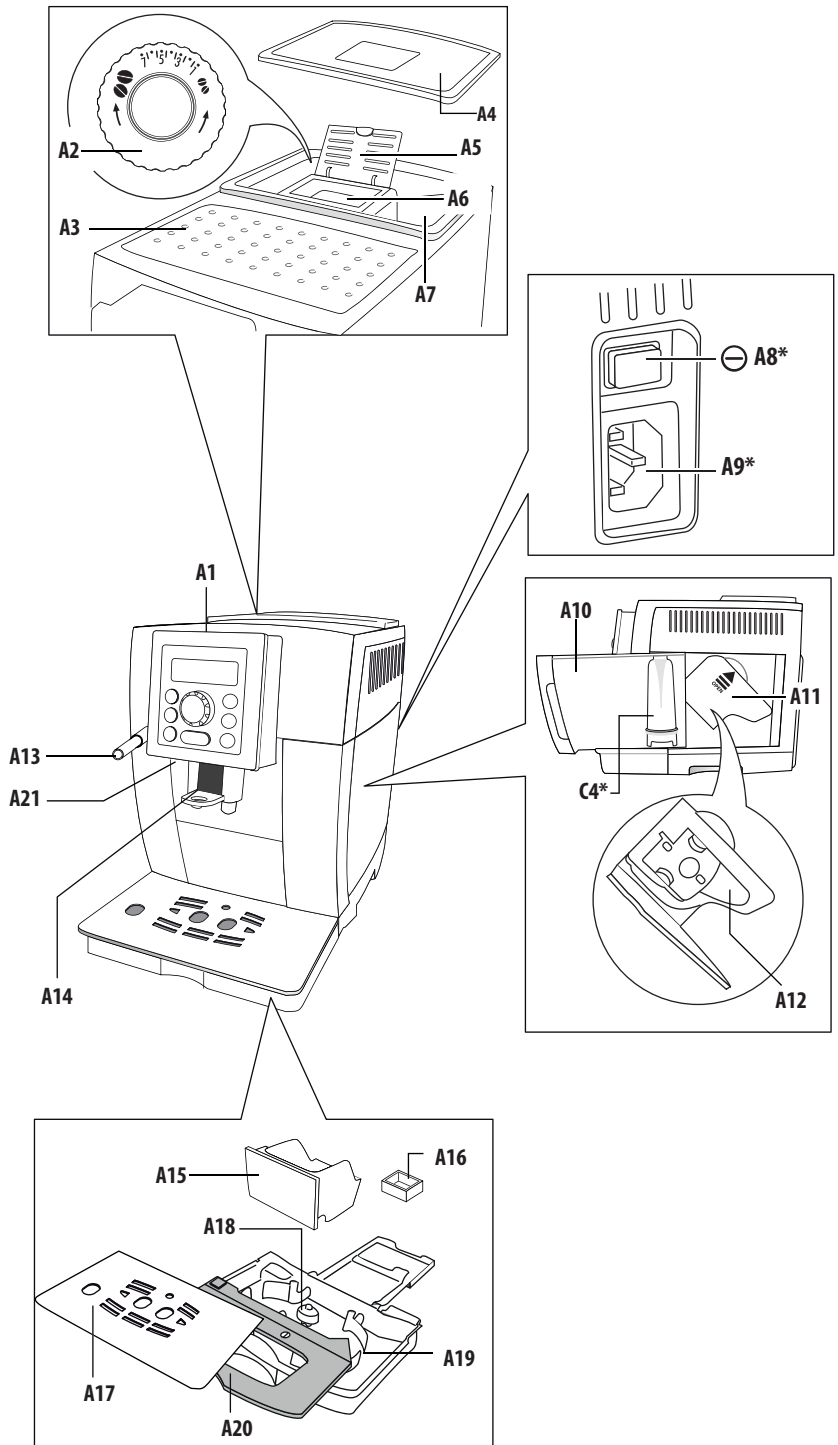

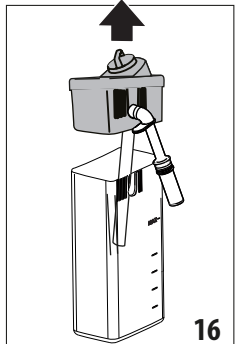
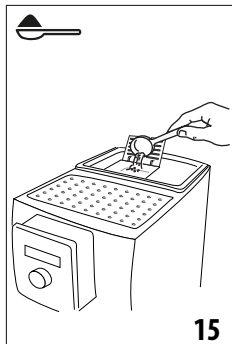
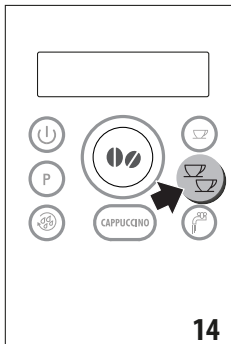
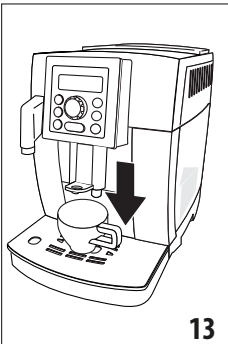
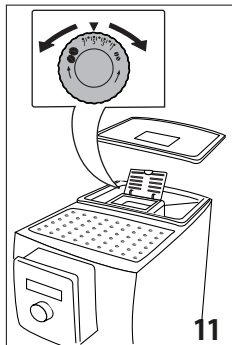
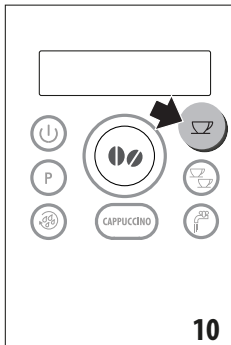
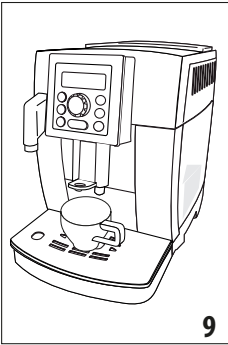
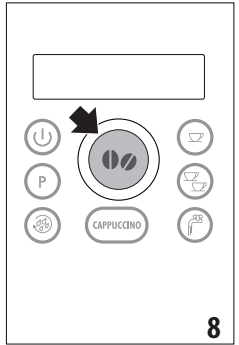
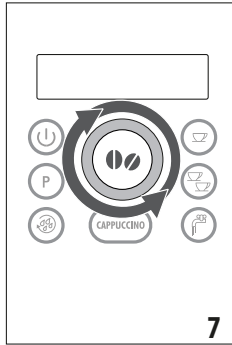
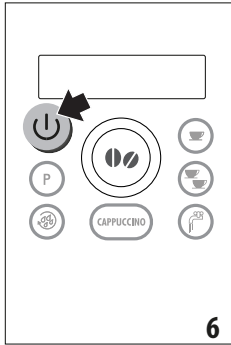
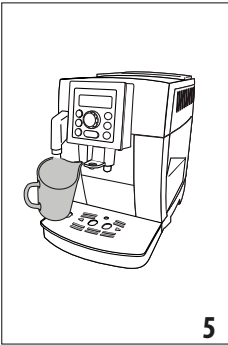
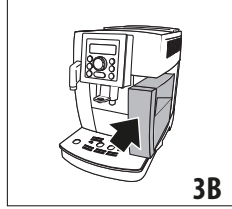
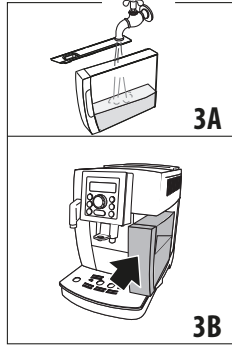
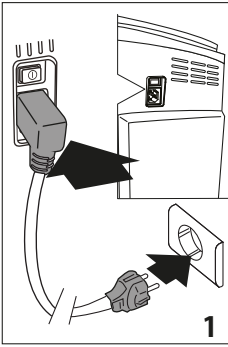

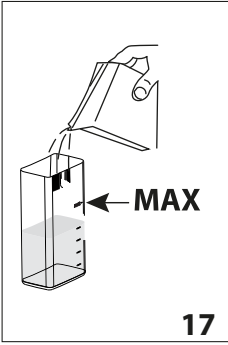

17

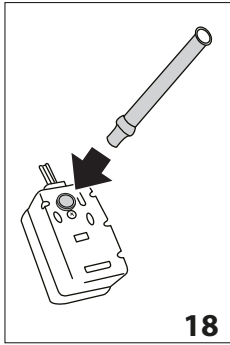

18

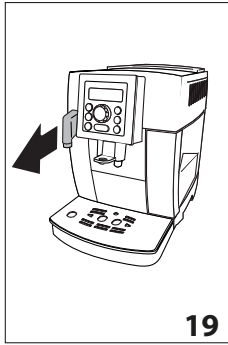

19

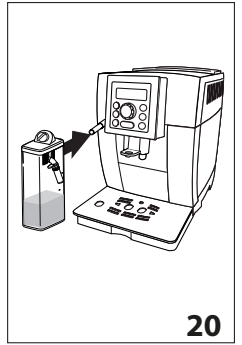

20

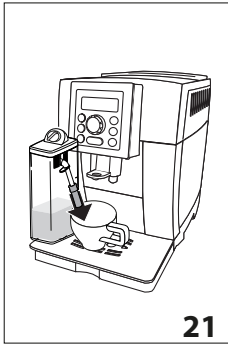

21

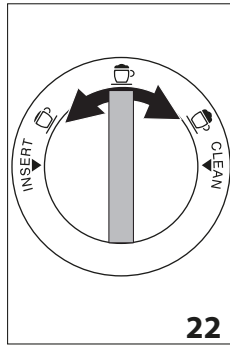

22

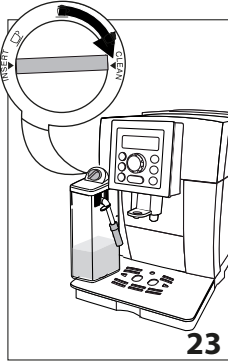

23

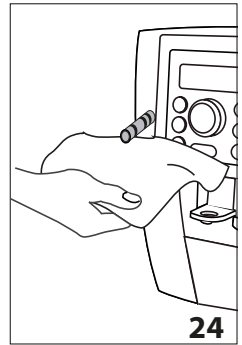

24

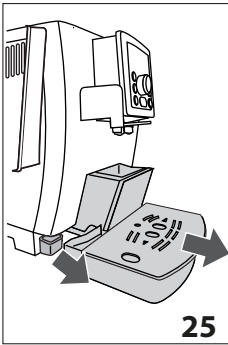

25

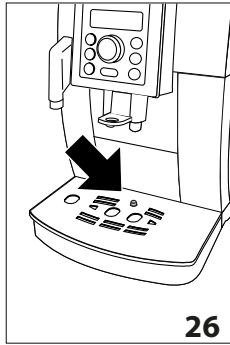

26

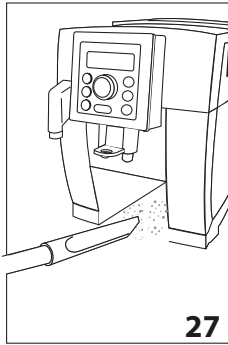

27

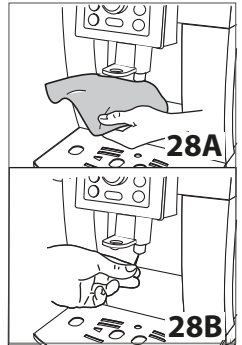

28A

28B

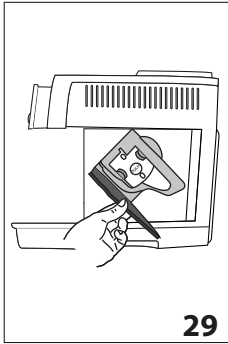

29

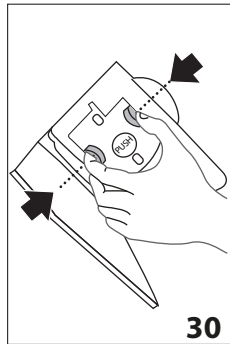

30

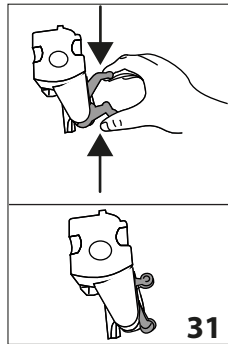

31

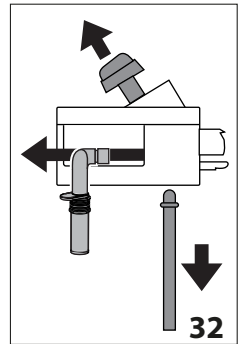

32

INHALT

1. EINFÜHRUNG	7
1.1 Buchstaben in Klammern.....	7
1.2 Probleme und Reparaturen	7
2. BESCHREIBUNG	7
2.1 Beschreibung des Gerätes	7
2.2 Beschreibung der Bedienblende	7
2.3 Beschreibung der Zubehörteile	7
2.4 Beschreibung des Milchbehälters.....	7
3. ERSTE INBETRIEBNAHME DES GERÄTES	7
4. EINSCHALTEN DES GERÄTES	8
5. AUSSCHALTEN DES GERÄTES	8
6. MENÜEINSTELLUNGEN	8
6.1 Entkalkung.....	9
6.2 Filter einsetzen.....	9
6.3 Filterwechsel.....	9
6.4 Uhrzeit einstellen.....	9
6.5 Auto-Einschaltung	9
6.6 Auto-Abschaltung.....	9
6.7 Energiesparmodus	9
6.8 Einstellung der Temperatur	10
6.9 Einstellung der Wasserhärte.....	10
6.10 Aktivierung/Deaktivierung des Signaltons..	10
6.11 Einstellung der Sprache.....	10
6.12 Tassenbeleuchtung	10
6.13 Werkseinstellungen (Reset)	10
6.14 Statistikfunktion	10
7. SPÜLVORGANG	11
8. ZUBEREITUNG VON KAFFEE	11
8.1 Auswahl der Kaffeestärke.....	11
8.2 Auswahl der Kaffeemenge in der Tasse	11
8.3 Individuelle Einstellung der Menge von Mein Kaffee.....	11
8.4 Einstellung des Mahlwerks.....	11
8.5 Empfehlungen für einen heißeren Kaffee....	12
8.6 Zubereitung von Kaffee mit Kaffeebohnen..	12
8.7 Zubereitung von Kaffee mit vorgemahlenem Kaffee.....	12
9. ZUBEREITUNG VON MILCHGETRÄNKEN	12
9.1 Den Milchbehälter füllen und einsetzen.....	12
9.2 Einstellung der Milchschaummenge	13
9.3 Zubereitung von Cappuccino oder Latte Macchiato	13
9.4 Reinigung des Milchbehälters nach jedem Gebrauch	13
9.5 Programmierung der Kaffee- und Milchmenge in der Tasse für Cappuccino oder Milch	14
10. ZUBEREITUNG VON HEISSWASSER	14
10.1 Änderung der automatisch abgegebenen Wassermenge	14
11. REINIGUNG	14
11.1 Reinigung der Kaffeemaschine	14
11.2 Reinigung des Innenraums der Kaffeemaschine.....	14
11.3 Reinigung des Kaffeesatzbehälters	15
11.4 Reinigung der Abtropfschale und der Kondensatschale.....	15
11.5 Reinigung des Innenraums der Kaffeemaschine.....	15
11.6 Reinigung des Wassertanks.....	15
11.7 Reinigung der Ausgüsse des Kaffeeauslaufs	15
11.8 Reinigung des Kaffeepulverfüllschachts.	15
11.9 Reinigung der Brühgruppe.....	15
11.10Reinigung des Milchbehälters	16
11.11Reinigung der Heißwasser-/Dampfdüse	16
12. ENTKALKUNG	16
13. PROGRAMMIERUNG DER WASSERHÄRTE ...	18
13.1 Messung der Wasserhärte	18
13.2 Wasserhärte einstellen.....	18
14. WASSERFILTER	18
14.1 Filtereinbau	18
14.2 Filterwechsel.....	19
14.3 Filterausbau	19
15. TECHNISCHE DATEN.....	19
15.1 Empfehlungen zur Energieeinsparung	19
16. DISPLAYMELDUNGEN	20
17. PROBLEMLÖSUNG.....	22

Vor dem Gebrauch des Gerätes lesen Sie bitte immer das Heft mit den Sicherheitshinweisen durch.

1. EINFÜHRUNG

1.1 Buchstaben in Klammern

Die Buchstaben in Klammern entsprechen der in der Beschreibung des Gerätes (Seite 2-3) aufgeführten Legende.

1.2 Probleme und Reparaturen

Bei Auftreten von Betriebsstörungen versuchen Sie bitte zuerst, diese durch Befolgen der Anweisungen in den Kapiteln „16. Displaymeldungen“ und „17. Problemlösung“ zu beheben.

Wenn diese keine Abhilfe schaffen sollten oder Sie weitere Abklärungen wünschen, wenden Sie sich bitte an den technischen Kundendienst unter der im Blatt „Kundenservice“ angegebenen Rufnummer. Sollte Ihr Land nicht in dem Länderverzeichnis aufgeführt sein, so rufen Sie bitte die in der Garantie angegebene Rufnummer an. Für eventuelle Reparaturen wenden Sie sich bitte ausschließlich an den technischen Kundendienst De'Longhi. Die Adressen finden Sie auf dem der Kaffeemaschine beigegeführten Garantieschein.

2. BESCHREIBUNG

2.1 Beschreibung des Gerätes







(Seite 3 - A)

- A1. Bedienblende
- A2. Drehknopf zur Einstellung des Mahlgrads
- A3. Tassenablage
- A4. Deckel des Kaffeebohnenbehälters
- A5. Deckel Kaffeepulvereinfüllschacht
- A6. Kaffeepulvereinfüllschacht
- A7. Kaffeebohnenbehälter
- A8. Hauptschalter (*nur einige Modelle)
- A9. Aufnahme für Steckverbinder des Netzkabels (* nur Modelle mit ausziehbarem Kabel)
- A10. Wassertank
- A11. Serviceklappe Brühgruppe
- A12. Brühgruppe
- A13. Heißwasser- und Dampfdüse
- A14. Kaffeeauslauf (höhenverstellbar)
- A15. Kaffeesatzbehälter
- A16. Kondensatschale
- A17. Tassenrost
- A18. Wasserstandanzeige der Abtropfschale
- A19. Abtropfschale
- A20. Rost der Abtropfschale
- A21. Tassenbeleuchtung

2.2 Beschreibung der Bedienblende

(Seite 2 - B)

Einige Tasten der Bedienblende haben zwei Funktionen: diese werden innerhalb der Beschreibung in Klammern angegeben.

- B1. Display: Benutzerhilfe beim Gebrauch des Gerätes.
- B2. Wahlknopf: zur Wahl der gewünschten Kaffeemenge drehen. (Bei Zugang zum MENÜ Programmierung: für die Auswahl der gewünschten Funktion drehen)
- B3. Taste  : zum Ein- oder Ausschalten der Kaffeemaschine
- B4. Taste **P** für den Zugang zum Menü
- B5. Taste  : um einen Spülvorgang durchzuführen. (Bei Zugriff auf das MENÜ Programmierung wird dieses zur „ESC“ Taste: zum Verlassen der ausgewählten Funktion und zur Rückkehr zum Hauptmenü drücken).
- B6. Taste Aromawahl  : zur Auswahl der Kaffeestärke drücken
- B7. Taste  : für die Zubereitung von 1 Tasse Kaffee mit den auf dem Display angezeigten Einstellungen
- B8. Taste  : für die Zubereitung von 2 Tassen Kaffee mit den auf dem Display angezeigten Einstellungen
- B9. Taste  für die Heißwasserausgabe (Bei Zugang zum MENU: Taste „OK“, zur Bestätigung der gewählten Option drücken)
- B10. Taste CAPPUCCINO: für die Zubereitung von Cappuccino oder aufgeschäumter Milch

2.3 Beschreibung der Zubehörteile

(Seite 2 - C)

- C1. Reaktionsstreifen (* bei einigen Modellen)
- C2. Messlöffel für vorgemahlene Kaffee
- C3. Entkalker (* bei einigen Modellen)
- C4. Wasserfilter (* bei einigen Modellen)
- C5. Reinigungspinsel (* bei einigen Modellen)
- C6. Heißwasserauslauf
- C7. Netzkabel (* bei einigen Modellen)

2.4 Beschreibung des Milchbehälters

(Seite 2 - D)

- D1. Milchschaumregler und Funktion CLEAN
- D2. Deckel für Milchbehälter
- D3. Milchbehälter
- D4. Milchansaugrohr
- D5. Milchausgaberohr des Milchbehälters (verstellbar)

3. ERSTE INBETRIEBNAHME DES GERÄTES

Hinweis:

- Beim ersten Gebrauch alle abnehmbaren Zubehörteile, die dazu bestimmt sind, mit Wasser oder Milch in Berührung zu kommen, mit heißem Wasser abspülen.
- Beim ersten Gebrauch ist der Wasserkreislauf leer, die Kaffeemaschine könnte daher sehr laut sein: das Geräusch wird während sich der Kreislauf füllt allmählich leiser.
- Bevor die Kaffeemaschine in den Handel kommt, wird das Mahlwerk zur Justierung eingemahlen. Daher können sich

Reste von Kaffeepulver daran befinden. Das Einmahlen belegt die äußerste Sorgfalt, die wir auf das Produkt legen.

1. **Modelle mit ausziehbarem Kabel (C7):** Den Steckverbinder des Netzkabels in seine Aufnahme (A10) an der Rückseite des Gerätes stecken;
2. Das Gerät an das Stromnetz anschließen (Abb. 1); sicherstellen, dass der Hauptschalter (A8) an der Rückseite des Gerätes gedrückt ist (Abb. 2);
3. Den Wassertank (A10) herausnehmen, bis zur Markierungslinie MAX mit frischem Wasser befüllen (Abb. 3A) und dann wieder einsetzen (Abb. 3B);

Die gewünschte Sprache durch Drehen des Wahlknopfs auswählen oder warten, bis die Sprachen auf dem Display (B1) automatisch abwechselnd angezeigt werden (in einem Abstand von etwa 3 Sekunden):

4. Sobald Deutsch erscheint, einige Sekunden lang die Taste  (B9) (Abb. 4) drücken, bis auf dem Display die Bestätigung der Auswahl erscheint;

Dann anhand der Anleitung auf dem Display des Gerätes fortfahren:

5. Kontrollieren, dass der Heißwasserauslauf (C6) in die Düse (A13) eingesetzt ist und einen Behälter (Abb. 5) mit einem Fassungsvermögen von mindestens 100ml darunterstellen;
6. Die Taste  drücken, um die Ausgabe von Heißwasser zu bestätigen (Abb. 4): das Gerät gibt über den Auslauf Wasser aus und schaltet sich dann automatisch ab.

Nun ist die Kaffeemaschine für den normalen Gebrauch betriebsbereit.

Hinweis!

- Beim ersten Gebrauch müssen 4-5 Cappuccinos zubereitet werden, bevor die Kaffeemaschine ein zufriedenstellendes Ergebnis liefert.
- Für mehr Kaffeegenuss und um die Betriebseigenschaften der Kaffeemaschine zu optimieren, wird die Installation des Wasserfilters (C4) anhand der Angaben in Kapitel „14. Wasserfilter“ empfohlen (* falls vorgesehen). Sollte Ihr Modell nicht mit diesem Filter ausgestattet sein, so kann dieser bei den autorisierten Kundendienststellen De'Longhi gekauft werden.
- Wir empfehlen Ihnen, die Wasserhärte so bald wie möglich je nach individuellem Bedarf einzustellen, indem Sie, wie in Kapitel „13. Programmierung der Wasserhärte“ beschrieben, vorgehen.

4. EINSCHALTEN DES GERÄTES

Hinweis:

- Bei jedem Einschalten des Gerätes wird ein automatischer Vorheiz- und Spülvorgang durchgeführt, der nicht unterbrochen werden kann. Das Gerät ist erst nach erfolgter Durchführung dieser Abläufe betriebsbereit.

- *Nur Modelle mit Hauptschalter (A8):* vor dem Einschalten des Gerätes sicherstellen, dass der Hauptschalter auf der Rückseite des Gerätes auf Pos. **I** steht «Abb. 3».
- Beim Ein- und Ausschalten der Maschine ist es ratsam, das Spülwasser in einem Behälter aufzufangen, um zu vermeiden, dass die Tropfschale häufig entleert werden muss.

Verbrühungsgefahr!

Während des Spülvorgangs tritt aus den Kaffeeausläufen (A14) etwas Heißwasser aus, das in der darunter liegenden Abtropfschale (A19) gesammelt wird. Achten Sie darauf, dass Sie nicht mit Wasserspritzern in Berührung kommen.

- Zum Einschalten des Gerätes die Taste  (B3 - Abb. 6) drücken: auf dem Display (B1) erscheint die Meldung „Aufheizvorgang, Bitte warten“.

Nach Abschluss des Aufheizvorgangs führt das Gerät einen Spülvorgang durch; auf diese Weise wird nicht nur der Kessel aufgeheizt, sondern das Gerät lässt heißes Wasser durch die internen Leitungen fließen, damit auch diese sich erwärmen.

Das Gerät ist aufgeheizt, wenn auf dem Display die Meldung über Kaffeestärke und Kaffeemenge erscheint.

5. AUSSCHALTEN DES GERÄTES

Bei jedem Ausschalten führt das Gerät einen automatischen Spülvorgang aus, falls ein Kaffee zubereitet wurde.

Verbrühungsgefahr!

Während des Spülvorgangs tritt aus den Kaffeeausläufen (A14) etwas Heißwasser aus. Achten Sie darauf, dass Sie nicht mit Wasserspritzern in Berührung kommen.

Zum Ausschalten des Gerätes die Taste  (B3- Abb. 6) drücken. Falls vorgesehen, führt das Gerät den Spülvorgang durch und schaltet sich dann aus (Bereitschaft).

Hinweis:

- Beim Ein- und Ausschalten der Maschine ist es ratsam, das Spülwasser in einem Behälter aufzufangen, um zu vermeiden, dass die Tropfschale häufig entleert werden muss.
- Wenn das Gerät für längere Zeit nicht betrieben wird, ist es empfehlenswert, den Stecker zu ziehen. Bei Modellen mit Hauptschalter reicht es, den Hauptschalter (A8) auf Position **0** zu stellen.

Achtung!

Nie den Stecker ziehen oder, bei Modellen mit Hauptschalter, den Hauptschalter auf Position **0** stellen, bevor das Gerät mit der Taste  (Bereitschaft) ausgeschaltet wurde.

6. MENÜEINSTELLUNGEN

Der Zugriff auf das Menü Programmierung erfolgt durch Drücken der Taste **P** (B4); die im Menü auswählbaren Funktionen sind:

6.1 Entkalkung

Für die Anleitungen bezüglich der Entkalkung wird auf Kapitel „12. Entkalkung“ verwiesen.

6.2 Filter einsetzen



Für die Anleitungen zur Installation des Filters (C4) wird auf Abschnitt“14.1 Filtereinbau“ verwiesen.

6.3 Filterwechsel

Für die Anleitungen zum Austauschen des Filters (C4) wird auf Abschnitt“14.2 Filterwechsel“ verwiesen.

6.4 Uhrzeit einstellen

Wenn Sie die Uhrzeit auf dem Display (B1) einstellen möchten, bitte wie folgt vorgehen:

1. Die Taste **P** (B4) drücken, um das Menü aufzurufen;
2. Den Wahlknopf (B2) (Abb. 7) so weit drehen, bis auf dem Display die gewünschte Funktion angezeigt wird;
3. Die Taste  (B9) (Abb. 3) drücken;
4. Zur Änderung der Stunden den Wahlknopf (Abb. 7) drehen;
5. Zur Bestätigung die Taste  drücken;
6. Zur Änderung der Minuten den Wahlknopf (Abb. 7) drehen;
7. Zur Bestätigung die Taste  drücken.

Die Einstellung der Uhrzeit ist damit erfolgt: anschließend zum Verlassen des Menüs die Taste  (B5) drücken.





6.5 Auto-Einschaltung

Die automatische Einschaltzeit kann eingestellt werden, damit das Gerät zu einer bestimmten Uhrzeit (zum Beispiel morgens) betriebsbereit ist und sofort einen Kaffee zubereiten kann.

Hinweis:

Damit sich diese Funktion aktivieren kann, muss die Uhrzeit bereits korrekt eingestellt worden sein.

Zur Aktivierung der Auto-Einschaltung wie folgt vorgehen:

1. Die Taste **P** (B4) drücken, um das Menü aufzurufen;
2. Den Wahlknopf (B2) (Abb. 7) so weit drehen, bis auf dem Display die gewünschte Funktion angezeigt wird;
3. Die Taste  (B9) drücken;
4. Zur Bestätigung der Aktivierung die Taste  erneut drücken;
5. Den Wahlknopf drehen, um die Stunden auszuwählen;
6. Zur Bestätigung die Taste  drücken;
7. Zur Änderung der Minuten den Wahlknopf (Abb. 7) drehen;
8. Zur Bestätigung die Taste  drücken;
9. Anschließend zum Verlassen des Menüs die Taste  (B5) drücken.

Nach erfolgter Bestätigung der Uhrzeit wird die aktivierte Auto-Einschaltung auf dem Display durch das Symbol  angezeigt, das neben der Uhrzeit und unter der Menüoption Auto-Einschaltung erscheint.

Zur Deaktivierung der Funktion:

1. Im Menü die Option Auto-Einschaltung anwählen;



2. Die Taste  drücken: auf dem Display erscheint der Text „Deaktivieren?“;

3. Zur Bestätigung die Taste  drücken.
Auf dem Display wird das Symbol  nicht mehr angezeigt.

6.6 Auto-Abschaltung

Diese Zeitspanne kann geändert werden, und zwar so, dass sich das Gerät nach 15 oder 30 Minuten bzw. nach 1, 2 oder 3 Stunden abschaltet.

Um die Auto-Abschaltung neu zu programmieren, wie folgt vorgehen:

1. Die Taste **P** (B4) drücken, um das Menü aufzurufen;
2. Den Wahlknopf (B2) (Abb. 7) so weit drehen, bis auf dem Display die gewünschte Funktion angezeigt wird;
3. Die Taste  (B9) drücken;
4. Den Wahlknopf (Abb. 6) so weit drehen, bis die gewünschte Betriebszeit angezeigt wird (15 oder 30 Minuten, bzw. 1, 2 oder 3 Stunden);
5. Zur Bestätigung die Taste  drücken;
6. Anschließend zum Verlassen des Menüs die Taste  (B5) drücken.



Die Auto-Abschaltung ist damit neu programmiert.

6.7 Energiesparmodus

Mit dieser Funktion kann der Energiesparmodus aktiviert oder deaktiviert werden. Wenn die Funktion aktiv ist, wird gemäß den geltenden europäischen Vorschriften ein geringerer Energieverbrauch garantiert.

Die Aktivierung des Energiesparmodus wird durch ein Sternchen unter der Option "Energiesparmodus" innerhalb des Menüs angezeigt.

Zur Aktivierung oder Deaktivierung des "Energiesparmodus", wie folgt vorgehen:

1. Die Taste **P** (B4) drücken, um das Menü aufzurufen;
2. Den Wahlknopf (B2) (Abb. 7) so weit drehen, bis auf dem Display die gewünschte Funktion angezeigt wird;
3. Die Taste  (B9) drücken;
4. Die Taste  erneut drücken, um den Energiesparmodus zu aktivieren oder zu deaktivieren;
5. Anschließend zum Verlassen des Menüs die Taste  (B5) drücken.

Wenn die Funktion aktiviert ist, erscheint auf dem Display nach einer gewissen Zeit des Nichtgebrauchs der Text „Energiesparmodus“.



Hinweis:

- Im Energiesparmodus sind bis zur Ausgabe des ersten Kaffees oder des ersten Milchgetränks einige Sekunden Wartezeit erforderlich, da die Maschine sich erst aufheizen muss.

- Für die Zubereitung eines Getränks eine beliebige Taste drücken, um den Energiesparmodus zu verlassen, und anschließend die Taste des gewünschten Getränks drücken.
- Wenn der Milchbehälter (D) eingesetzt ist, aktiviert sich die Funktion „Energiesparmodus“ nicht.

6.8 Einstellung der Temperatur

Zur Änderung der Wassertemperatur, mit der die Kaffeeausgabe erfolgt, bitte wie folgt vorgehen:



1. Die Taste **P** (B4) drücken, um das Menü aufzurufen;
2. Den Wahlknopf (B2) (Abb. 7) so weit drehen, bis auf dem Display die gewünschte Funktion angezeigt wird;
3. Die Taste  (B9) drücken;
4. Den Wahlknopf drehen, bis auf dem Display die gewünschte Temperatur (●=niedrig; ●●●●=hoch) angezeigt wird;
5. Zur Bestätigung die Taste  drücken;
6. Anschließend zum Verlassen des Menüs die Taste  (B5) drücken.

6.9 Einstellung der Wasserhärte

Für die Anleitungen bezüglich der Einstellung der Wasserhärte wird auf Kapitel „13. Programmierung der Wasserhärte“ verwiesen.



6.10 Aktivierung/Deaktivierung des Signaltons

Mit dieser Funktion wird der Signalton aktiviert bzw. deaktiviert, der bei Drücken der Tasten und bei Einsetzen/Entfernen der Zubehöerteile ertönt: die Kaffeemaschine ist werkseitig mit aktiviertem Signalton voreingestellt. Zur Deaktivierung oder erneuten Aktivierung des Signaltons bitte wie folgt vorgehen:

1. Die Taste **P** (B4) drücken, um das Menü aufzurufen;
2. Den Wahlknopf (B2) (Abb. 7) so weit drehen, bis auf dem Display die gewünschte Funktion angezeigt wird;
3. Die Taste  (B9) drücken;
4. Die Taste  erneut drücken, um den Signalton zu aktivieren oder zu deaktivieren;
5. Die Aktivierung des Signaltons wird durch ein Sternchen unter der Option "Signalton" innerhalb des Menüs angezeigt. Anschließend zum Verlassen des Menüs die Taste  (B5) drücken.

6.11 Einstellung der Sprache

Wenn Sie die Sprache des Displays (B1) ändern möchten, bitte wie folgt vorgehen:



1. Die Taste **P** (B4) drücken, um das Menü aufzurufen;
2. Den Wahlknopf (B2) (Abb. 7) so weit drehen, bis auf dem Display die gewünschte Funktion angezeigt wird;
3. Die Taste  (B9) drücken;
4. Den Wahlknopf drehen, bis auf dem Display die gewünschte Sprache angezeigt wird;
5. Zur Bestätigung die Taste  drücken;

6. Auf dem Display erscheint der Text, der die eingestellte Sprache bestätigt;
7. Anschließend zum Verlassen des Menüs die Taste  (B5) drücken.

6.12 Tassenbeleuchtung

Mit dieser Funktion wird die Tassenbeleuchtung (A21) aktiviert oder deaktiviert: die Maschine ist werkseitig mit aktivierter Beleuchtung eingestellt. Die Lichter schalten sich bei jeder Kaffee- und Cappuccinoausgabe sowie bei jedem Spülvorgang ein.



Zur Deaktivierung oder erneuten Aktivierung dieser Funktion bitte wie folgt vorgehen:

1. Die Taste **P** (B4) drücken, um das Menü aufzurufen;
2. Den Wahlknopf (B2) (Abb. 7) so weit drehen, bis auf dem Display (B1) der Text "Tassenbeleuchtung" angezeigt wird;
3. Die Taste  (B9) drücken: das Display (B1) zeigt "Deaktivieren?" oder "Aktivieren?" an;
4. Die Taste  drücken, um die Tassenbeleuchtung zu aktivieren oder zu deaktivieren;
5. Die Aktivierung der Funktion wird durch ein Sternchen unter der Option "Tassenbeleuchtung" innerhalb des Menüs angezeigt. Anschließend zum Verlassen des Menüs die Taste  (B5) drücken.

6.13 Werkseinstellungen (Reset)



Mit dieser Funktion werden alle Menüeinstellungen und Menüprogrammierungen wieder auf die werkseitig eingestellten Werte zurückgestellt (außer der Sprache, die weiterhin eingestellt bleibt).

Zur Wiederherstellung der Werkseinstellungen wie folgt vorgehen:

1. Die Taste **P** (B4) drücken, um das Menü aufzurufen;
2. Den Wahlknopf (B2) (Abb. 7) so weit drehen, bis auf dem Display die gewünschte Funktion angezeigt wird;
3. Die Taste  (B9) drücken;
4. Die Taste  zur Bestätigung und zum Verlassen des Menüs erneut drücken.

6.14 Statistikfunktion

Mit dieser Funktion werden die statistischen Daten der Kaffeemaschine angezeigt. Zur Anzeige der Daten wie folgt vorgehen:

1. Die Taste **P** (B4) drücken, um das Menü aufzurufen;
2. Den Wahlknopf (B2) (Abb. 7) so weit drehen, bis auf dem Display die gewünschte Funktion angezeigt wird;
3. Die Taste  (B9) drücken;
4. Auf dem Display (B1) werden die statistischen Daten der Kaffeemaschine angezeigt: drehen des Wahlknopfs (Abb. 7) durch die Optionen;
5. Anschließend zum Verlassen des Menüs zweimal die Taste  (B5) drücken.

7. SPÜLVORGANG

Mit dieser Funktion kann Heißwasser über den Kaffeeauslauf (A14) und den Heißwasserauslauf (C6), falls er eingesetzt ist, ausgegeben werden, um den internen Wasserkreislauf der Kaffeemaschine zu reinigen und aufzuheizen.

Positionieren Sie ein Gefäß mit einem Mindestfassungsvermögen von 100ml unter dem Kaffee- und Heißwasserauslauf (Abb. 5).

Achtung! Verbrühungsgefahr!

Lassen Sie die Kaffeemaschine bei der Heißwasserausgabe nicht unbeaufsichtigt.

1. Um diese Funktion zu aktivieren, die Taste  (B5) drücken: auf dem Display (B1) erscheint der Text „SPÜLVORGANG Bitte warten“;
2. Nach einigen Sekunden tritt zunächst aus dem Kaffeeauslauf und später aus dem Heißwasserauslauf (sofern er eingesetzt ist) Heißwasser aus, das den internen Kreislauf der Kaffeemaschine reinigt und aufheizt: auf dem Display erscheinen der Text “SPÜLVORGANG” und ein Fortschrittsbalken, der sich mit fortschreitender Zubereitung allmählich füllt;
3. Um die Heißwasserausgabe abzubrechen, ein beliebiges Symbol drücken oder warten, bis sie automatisch abgebrochen wird.

Hinweis:

- Bei Nichtgebrauch von mehr als 3-4 Tagen wird dringend empfohlen, nach dem erneuten Einschalten und vor dem Gebrauch der Kaffeemaschine 2-3 Spülvorgänge durchzuführen;
- Es ist normal, dass sich nach Durchführung dieser Funktion Wasser im Kaffeesatzbehälter (A14) befindet.

8. ZUBEREITUNG VON KAFFEE

8.1 Auswahl der Kaffeestärke

Die Kaffeemaschine ist werkseitig für die Ausgabe von Kaffee mit normaler Stärke voreingestellt.

Sie können unter diesen Aromen auswählen:

Sehr mild

Mildes Aroma

Normales Aroma

Kräftiges Aroma

Sehr kräftig

Zur Änderung der Kaffeestärke drücken Sie bitte wiederholt die Taste Aromawahl  (B6- Abb. 8), bis auf dem Display (B1) die gewünschte Kaffeestärke angezeigt wird.

8.2 Auswahl der Kaffeemenge in der Tasse



Die Kaffeemaschine ist werkseitig für die Ausgabe von normalem Kaffee voreingestellt. Zur Auswahl der Kaffeemenge den

Wahlknopf (B2) (Abb. 7) drehen, bis auf dem Display (B1) die Meldung bezüglich der gewünschten Kaffeemenge erscheint:

Ausgewählter Kaffee	Menge in der Tasse (ml)
MEIN KAFFEE	Programmierbar: ≈20 bis ≈180
KLEINE TASSE	≈40
NORMALER KAFFEE	≈60
GROSSER KAFFEE	≈90
SEHR GROSSER KAFFEE	≈120

8.3 Individuelle Einstellung der Menge von Mein Kaffee

Die Kaffeemaschine ist werkseitig für die Ausgabe von etwa 30ml „Mein Kaffee“ voreingestellt. Wenn Sie diese Menge ändern möchten, bitte wie folgt vorgehen:

1. Stellen Sie eine Tasse unter die Ausgüsse des Kaffeeauslaufs (A14) (Abb. 9).
2. Den Wahlknopf (B2) (Abb. 7) so weit drehen, bis die Meldung “MEIN KAFFEE” angezeigt wird.
3. Die Taste  (B7) (Abb. 10) gedrückt halten, bis die Kaffeemaschine mit der Kaffeeausgabe beginnt; dann die Taste loslassen;
4. Sobald die gewünschte Kaffeemenge in der Tasse ist, die Taste  (Abb. 10) erneut drücken.

Nun ist die Kaffeemenge in der Tasse gemäß der neuen Einstellung programmiert.

8.4 Einstellung des Mahlwerks

Da das Mahlwerk bereits werkseitig für eine korrekte Kaffeeausgabe voreingestellt wurde, brauchen Sie dieses, zumindest anfangs, nicht einzustellen.

Falls der Kaffee nach den ersten Kaffeezubereitungen dennoch zu dünn und mit wenig Crema oder zu langsam (tröpfchenweise) ausgegeben werden sollte, muss dies mit dem Drehknopf zur Einstellung des Mahlgrads korrigiert werden (A2) (Abb. 11).

Hinweis:

Der Drehknopf zur Einstellung des Mahlgrads darf nur bei laufendem Mahlwerk verstellt werden.

Wenn die Kaffeeausgabe zu langsam oder gar nicht erfolgt, um eine Position nach rechts zur Nummer 7 drehen.

Um hingegen einen stärkeren Kaffee mit besserer Crema zu erhalten, um eine Position nach links zur Nummer 1 drehen (nicht mehr als eine Position

auf einmal, ansonsten kann der Kaffee danach tröpfchenweise austreten).

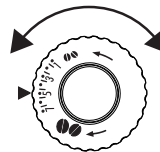

Die Wirkung dieser Korrektur bemerken Sie erst nach der Ausgabe von mindestens 2 Kaffees nacheinander. Sollte nach dieser Einstellung das gewünschte Ergebnis nicht erzielt worden sein, muss die Korrektur durch Drehen des Knopfs um eine weitere Position wiederholt werden.

8.5 Empfehlungen für einen heißeren Kaffee



Für einen heißeren Kaffee empfehlen wir:

- vor der Ausgabe die Taste  (B5) zu drücken und einen Spülvorgang durchzuführen, wie in Kapitel „8. Zubereitung von Kaffee“ beschrieben;
- die Tassen mit heißem Wasser vorzuwärmen (und zwar mit der Funktion Heißwasser, siehe Kapitel „10. Zubereitung von Heißwasser“);
- im Menü die Kaffeetemperatur „hoch“ auszuwählen (siehe Abschnitt „6.8 Einstellung der Temperatur“).



8.6 Zubereitung von Kaffee mit Kaffeebohnen

Achtung!

Verwenden Sie keine karamellisierten oder kandierten Kaffeebohnen, da sie am Mahlwerk ankleben und es beschädigen können.

1. Geben Sie die Kaffeebohnen in den Kaffeebohnenbehälter (A7) (Abb. 12);
2. Positionieren Sie unter den Ausgüssen des Kaffeeauslaufs (A14);
 - 1 Tasse, wenn Sie 1 Kaffee möchten (Abb. 9);
 - 2 Tassen, wenn Sie 2 Kaffees möchten.
3. Senken Sie den Kaffeeauslauf, damit er sich so nah wie möglich an der Tasse befindet: so erhalten Sie eine bessere Crema (Abb. 13);
4. Die Taste für die gewünschte Ausgabe drücken (1 Tasse - B7  o 2 Tassen - B8 , Abb. 10 und 14)
5. Die Zubereitung beginnt und auf dem Display (B1) erscheinen die ausgewählte Menge sowie ein Fortschrittsbalken, der sich während der Zubereitung allmählich füllt.

Hinweis:

- Während der Kaffe Zubereitung kann die Kaffeausgabe jederzeit abgebrochen werden, indem eine beliebige Taste gedrückt wird.
- Wenn Sie nach abgeschlossener Kaffeausgabe mehr Kaffee in der Tasse möchten, einfach eine der Tasten für die Kaffeausgabe ( o ) gedrückt halten (innerhalb von 3 Sekunden).

Nach erfolgter Zubereitung ist das Gerät für einen neuen Gebrauch bereit.

Hinweis:

- Während des Betriebs erscheinen auf dem Display einige Meldungen (TANK FÜLLEN, KAFFEESATZBEHÄLTER LEE-REN, USW.), deren Bedeutung in Kapitel „16. Displaymeldungen“ aufgeführt ist.

- Für einen heißeren Kaffee wird auf den Abschnitt „8.5 Empfehlungen für einen heißeren Kaffee“ verwiesen.
- Wenn der Kaffee tröpfchenweise, zu schnell mit wenig Crema oder zu kalt herausläuft, lesen Sie bitte die in Kapitel „17. Problemlösung“ angegebenen Ratschläge.

8.7 Zubereitung von Kaffee mit vorgemahlenem Kaffee



Achtung!

- Das vorgemahlene Kaffeepulver niemals in die ausgeschaltete Kaffeemaschine füllen, um zu vermeiden, dass es sich im Innern der Maschine ausbreitet und die Maschine verschmutzt. In diesem Fall könnte die Kaffeemaschine beschädigt werden.
- Niemals mehr als 1 gestrichenen Messlöffel (C2) einfüllen, da das Maschineninnere sonst verschmutzen oder der Einfüllschacht (A6) verstopfen könnte.



Hinweis:

Bei der Verwendung von vorgemahlenem Kaffee kann jeweils nur eine Tasse Kaffee zubereitet werden.

1. Drücken Sie wiederholt die Taste  (B6) (Abb. 8), bis das Display (B1) „Vorgemahlen“ anzeigt..
2. Vergewissern Sie sich, dass der Einfüllschacht nicht verstopft ist; dann einen gestrichenen Messlöffel vorgemahlene Kaffee einfüllen (Abb. 15).
3. Positionieren Sie eine Tasse unter den Ausgüssen des Kaffeeauslaufs (A14) (Abb. 9).
4. Drücken Sie die Taste für die Ausgabe von 1 Tasse  (B7) (Abb. 10).
5. Die Zubereitung beginnt und auf dem Display erscheinen die ausgewählte Menge sowie ein Fortschrittsbalken, der sich während der Zubereitung allmählich füllt.

Hinweis:

Wenn der „Energiesparmodus“ aktiviert ist, kann die Ausgabe des ersten Kaffees einige Sekunden Wartezeit erfordern..

9. ZUBEREITUNG VON MILCHGETRÄNKEN

Hinweis:

- Um zu vermeiden, dass die Milch zu wenig aufschäumt oder große Blasen aufweist, reinigen Sie bitte stets den Deckel des Milchbehälters (D2) und die Heißwasserdüse (A13) entsprechend den Angaben in den Abschnitten „9.4 Reinigung des Milchbehälters nach jedem Gebrauch“, „11.10 Reinigung des Milchbehälters“ und „11.11 Reinigung der Heißwasser-/Dampfdüse“.

9.1 Den Milchbehälter füllen und einsetzen

1. Nehmen Sie den Deckel (D2) ab (Abb. 16);

2. Eine ausreichende Menge Milch in den Milchbehälter (D3) füllen, wobei der auf dem Behälter angegebene MAX Füllstand nicht überschritten werden darf (Abb. 17). Dabei ist zu beachten, dass jeder Strich an der Seite des Behälters 100 ml Milch entspricht;

Hinweis:

- Um einen üppigeren und gleichmäßigeren Schaum zu erhalten, verwenden Sie ganz oder teilweise entrahmte Milch mit Kühlschranktemperatur (etwa 5°C).
 - Wenn der „Energiesparmodus“ aktiviert ist, kann die Ausgabe des Cappuccinos einige Sekunden Wartezeit erfordern.
3. Stellen Sie sicher, dass das Milchsaugrohr (D4) richtig in die entsprechende Aufnahme am Boden des Milchbehälterdeckels (Abb. 18) eingesetzt ist;
 4. Den Deckel wieder auf dem Milchbehälter positionieren.
 5. Montieren Sie den Heißwasserauslauf (C6) von der Düse (A13) ab (Abb. 19);
 6. Drücken Sie den Milchbehälter fest auf die Düse und docken Sie ihn daran an (Abb. 20): von der Kaffeemaschine ertönt ein Signalton (sofern aktiv).
 7. Stellen Sie eine ausreichend große Tasse unter die Ausgüsse des Kaffeeauslaufs (A14) und unter das Milchausgaberohr des Milchbehälters (D5); verstellen Sie die Länge des Milchausgaberohrs, damit es sich nahe an der Tasse befindet, indem Sie es einfach nach unten ziehen (Abb. 21);
 8. Beachten Sie die nachfolgenden Anleitungen für die einzelnen Funktionen.

9.2 Einstellung der Milchschaummenge

Durch Drehen des Milchschaumreglers (D1) wird die Menge des Milchschaums ausgewählt, die während der Zubereitung des Cappuccinos ausgegeben wird.

Position des Drehknopfs	Beschreibung
	Kein Schaum
	Wenig Schaum
	Max. Schaum

9.3 Zubereitung von Cappuccino oder Latte Macchiato

1. Nach dem Andocken des Milchbehälters (D) den Milchschaumregler (D1) auf dem Deckel des Milchbehälters (D2) auf die gewünschte Position drehen (Abb. 22);

2. Die Taste CAPPUCCINO (B10) drücken. Auf dem Display (B1) erscheinen die Meldung “CAPPUCCINO” und ein Fortschrittsbalken, der sich mit fortschreitender Zubereitung allmählich füllt;
3. Nach der Milchausgabe bereitet die Maschine automatisch den Kaffee zu.

Hinweis:

- Soll die Zubereitung während der Ausgabe abgebrochen werden, die Taste CAPPUCCINO zweimal drücken.
- Lassen Sie den Milchbehälter nie lange Zeit außerhalb des Kühlschranks stehen: je höher die Milchtemperatur ist (5°C ideal), desto schlechter ist die Qualität des Milchschaums.

9.4 Reinigung des Milchbehälters nach jedem Gebrauch

Achtung! Verbrühungsgefahr

Während der Reinigung der internen Leitungen des Milchbehälters (D) tritt aus dem Milchausgaberohr (D5) etwas Heißwasser und Dampf aus. Achten Sie darauf, dass Sie nicht mit Wasserspritzern in Berührung kommen.

Nach jedem Gebrauch der Milchfunktionen erscheint auf dem Display (B1) der blinkende Text “DREHKNOPF AUF CLEAN”. Führen Sie die Reinigung zur Entfernung der Milchrückstände wie folgt durch:

1. Lassen Sie den Milchbehälter (D) in der Kaffeemaschine (der Milchbehälter braucht nicht geleert zu werden);
2. Positionieren Sie eine Tasse oder ein anderes Gefäß unter dem Milchausgaberohr des Milchbehälters (Abb. 21);
3. Drehen Sie den Milchschaumregler (D1) auf „CLEAN“ (Abb. 23): auf dem Display erscheinen ein Fortschrittsbalken, der sich während des Vorgangs allmählich füllt, und der Text „Reinigung läuft, Bitte warten“. Die Reinigung wird automatisch abgebrochen;
4. Stellen Sie den Drehknopf wieder auf eine der wählbaren Schaumarten;
5. Entfernen Sie den Milchbehälter und reinigen Sie die Dampfdüse (A13) immer mit einem Schwamm (Abb. 24).

Hinweis:

- Wenn Sie mehrere Tassen Milchgetränke zubereiten möchten, muss der Milchbehälter nach der letzten Zubereitung gereinigt werden.
- Der Milchbehälter kann im Kühlschrank aufbewahrt werden.
- In einigen Fällen muss für die Durchführung der Reinigung das Aufheizen der Kaffeemaschine abgewartet werden.

9.5 Programmierung der Kaffee- und Milchmenge in der Tasse für Cappuccino oder Milch

Die Kaffeemaschine wurde werkseitig für die Ausgabe von Standardmengen voreingestellt. Wenn Sie diese Mengen ändern möchten, gehen Sie bitte wie folgt vor:



1. Stellen Sie eine Tasse unter die Ausgüsse des Kaffeeauslaufs (A14) und unter das Milchausgaberohr (D5) (Abb. 21);
2. Die Taste CAPPUCCINO (B10) gedrückt halten, bis auf dem Display (B1) der Text "MILCH PROGRAMMIEREN Menge programmieren" erscheint.
3. Die Taste loslassen. Die Kaffeemaschine beginnt mit der Milchausgabe;
4. Bei Erreichen der gewünschten Milchmenge in der Tasse erneut die Taste CAPPUCCINO drücken;
5. Die Kaffeemaschine beendet die Milchausgabe und beginnt nach einigen Sekunden mit der Kaffeeausgabe: auf dem Display wird die Meldung „KAFFEE PROGRAMMIEREN Menge programmieren“ angezeigt.
6. Sobald der Kaffee in der Tasse die gewünschte Menge erreicht hat, die Taste CAPPUCCINO drücken.. Die Kaffeeausgabe wird abgebrochen.

Nun ist die Kaffeemaschine gemäß den neuen Milch- und Kaffeemengen programmiert.

10. ZUBEREITUNG VON HEISSWASSER

Achtung! Verbrühungsgefahr.

Lassen Sie die Kaffeemaschine bei der Heißwasserausgabe nicht unbeaufsichtigt. Der Auslauf (C6) erhitzt sich während der Ausgabe und darf daher nur am Griff angefasst werden.

1. Kontrollieren Sie, dass der Heißwasserauslauf richtig eingerastet ist;
2. Positionieren Sie einen Behälter unter dem Auslauf (so nah wie möglich, um Spritzer zu vermeiden);
3. Die Taste  (B9) (Abb. 4) drücken. Auf dem Display (B1) erscheinen die Meldung „HEISSWASSER“ und ein Fortschrittsbalken, der sich mit fortschreitender Zubereitung allmählich füllt;
4. Das Gerät gibt ca. 250 ml Heißwasser aus und bricht dann automatisch die Ausgabe ab. Um die Heißwasserausgabe manuell abzubrechen, erneut die Taste  drücken.

Hinweis:

Wenn die Funktion „Energiesparmodus“ aktiviert ist, können bis zur Ausgabe von Heißwasser einige Sekunden Wartezeit vergehen..

10.1 Änderung der automatisch abgegebenen Wassermenge

Die Maschine ist werkseitig auf die automatische Ausgabe von 250 ml Heißwasser eingestellt. Wenn Sie diese Menge ändern möchten, bitte wie folgt vorgehen:

1. Stellen Sie ein Gefäß unter den Auslauf (C6);
2. Die Taste  (B9) gedrückt halten, bis die Heißwasserausgabe beginnt; dann die Taste  loslassen.
3. Sobald die gewünschte Menge Heißwasser in der Tasse ist, die Taste  erneut drücken.

Nun ist die Kaffeemaschine gemäß der neuen Menge programmiert.

11. REINIGUNG

11.1 Reinigung der Kaffeemaschine

Folgende Teile der Kaffeemaschine müssen regelmäßig gereinigt werden:



- interner Kreislauf der Kaffeemaschine;
- Kaffeesatzbehälter (A15);
- Abtropfschale (A19), Rost der Abtropfschale (A20) und Kondensatschale (A16);
- Wassertank (A10);
- Ausgüsse des Kaffeeauslaufs (A14);
- Kaffeepulvereinfüllschacht (A6);
- Brühgruppe (A12), die nach Öffnen der Serviceklappe (A11) zugänglich ist;
- Milchbehälter (D);
- Heißwasser-/Dampfdüse (A13),

Achtung!

- Verwenden Sie zur Reinigung der Maschine keine Lösungsmittel und Scheuermittel oder Alkohol. Mit den Vollautomaten von De'Longhi benötigen Sie für die Reinigung der Kaffeemaschine keine chemischen Zusatzstoffe.
- Keiner der Bestandteile der Kaffeemaschine darf im Geschirrspüler gereinigt werden, mit Ausnahme des Milchbehälters (D).
- Verwenden Sie zum Entfernen der Verkrustungen oder der Kaffeeablagerungen keine Metallgegenstände, weil sie Oberflächen aus Metall oder Kunststoff verkratzen könnten.

11.2 Reinigung des Innenraums der Kaffeemaschine

Bei Nichtgebrauch von mehr als 3-4 Tagen wird dringend empfohlen, vor dem Gebrauch die Maschine einzuschalten und

- 2 oder 3 Spülvorgänge durchzuführen, indem die Taste  (B5) gedrückt wird;
- einige Sekunden lang durch Drücken der Taste  (B9) Heißwasser auszugeben.

11.3 Reinigung des Kaffeesatzbehälters

Sobald auf dem Display (B1) der Text "KAFFEEESATZBEHÄLTER LEEREN", muss dieser geleert und gereinigt werden. Solange der Kaffeesatzbehälter (A15) nicht gereinigt ist, kann kein Kaffee ausgegeben werden. Das Gerät zeigt die Notwendigkeit den Behälter zu leeren auch dann an, wenn er nicht voll ist, falls seit der ersten Zubereitung 72 Stunden vergangen sind (damit die Berechnung der 72 Stunden korrekt erfolgen kann, darf die Kaffeemaschine niemals mit dem Hauptschalter ausgeschaltet werden).



Achtung! Verbrühungsgefahr

Wenn mehrere Cappuccino hintereinander zubereitet werden, erhitzt sich der Tassenrost aus Metall (A17). Nicht berühren, solange er nicht abgekühlt ist und nur vorne anfassen.

Zur Durchführung der Reinigung (bei eingeschalteter Maschine):

- Die Abtropfschale (A19) (Abb. 25) herausnehmen, leeren und reinigen.
- Den Kaffeesatzbehälter (A15) leeren und sorgfältig reinigen, wobei alle sich am Boden angesammelten Rückstände entfernt werden müssen: falls Ihr Modell damit ausgestattet ist, verfügt der mitgelieferte Pinsel (C5) über einen geeigneten Schaber für diesen Vorgang.
- Die Kondensatschale (A16) (rot) kontrollieren und, wenn sie voll ist, leeren.

Achtung!

Beim Herausnehmen der Abtropfschale muss der Kaffeesatzbehälter immer geleert werden, auch wenn er nur wenig voll ist. Wird dieser Vorgang nicht durchgeführt, kann es vorkommen, dass sich bei den folgenden Kaffeezubereitungen der Kaffeesatzbehälter zu sehr füllt und die Kaffeemaschine verstopft.

Hinweis:

Es ist normal, dass sich nach Durchführung dieser Reinigung Wasser im Kaffeesatzbehälter (A14) befindet.

11.4 Reinigung der Abtropfschale und der Kondensatschale

Achtung!

Die Abtropfschale (A19) ist mit einem Schwimmer (A18) (rot) zur Anzeige des Wasserstandes ausgestattet (Abb. 26). Die Abtropfschale leeren und reinigen, bevor diese Anzeige aus dem Tassenrost (A17) hervortritt, andernfalls kann das Wasser über den Rand treten und die Kaffeemaschine, die Aufstellfläche oder den umliegenden Bereich beschädigen.

Um die Abtropfschale zu entnehmen:

1. Die Abtropfschale und den Kaffeesatzbehälter (A15) entnehmen (Abb. 25);

2. Die Abtropfschale und den Kaffeesatzbehälter leeren und reinigen;
3. Die Kondensatschale (A16) (rot) kontrollieren und, wenn sie voll ist, leeren;
4. Die Abtropfschale, zusammen mit dem Kaffeesatzbehälter, wieder einsetzen;

11.5 Reinigung des Innenraums der Kaffeemaschine

Stromschlaggefahr!

Vor jeder Reinigung der Teile im Geräteinneren muss die Kaffeemaschine ausgeschaltet (siehe Kapitel "5. Ausschalten des Gerätes") und vom Stromnetz getrennt werden. Das Gerät niemals ins Wasser tauchen.

1. Kontrollieren Sie regelmäßig (etwa einmal im Monat), dass das Geräteinnere (nach Herausnehmen der Abtropfschale (A19) zugänglich) nicht verschmutzt ist. Gegebenenfalls die Kaffeeablagerungen mit einem Pinsel (falls Ihr Modell damit ausgestattet ist, das mitgelieferte Zubehör (C5) verwenden) und einem Schwamm entfernen;
2. Alle Rückstände mit einem Staubsauger aufsaugen (Abb. 27).

11.6 Reinigung des Wassertanks

1. Den Wassertank (A10) regelmäßig (etwa einmal im Monat) und nach jedem Auswechseln des Wasserenthärterfilters (C4) (falls vorgesehen) mit einem weichen Tuch und etwas mildem Reinigungsmittel reinigen.
2. Den Filter (C4) (sofern vorhanden) herausnehmen und unter fließendem Wasser abspülen;
3. Den Filter (sofern vorhanden) wieder einsetzen, den Tank mit frischem Wasser füllen und wieder einsetzen;
4. (nur bei Modellen mit Wasserfilter) 100ml Wasser ausgeben.

11.7 Reinigung der Ausgüsse des Kaffeeauslaufs

1. Die Ausgüsse des Kaffeeauslaufs (A14) regelmäßig mit einem Schwamm oder einem Tuch reinigen (Abb. 28A);
2. Kontrollieren Sie, dass die Löcher des Kaffeeauslaufs nicht verstopft sind. Entfernen Sie erforderlichenfalls die Kaffeeablagerungen mit einem Zahnstocher (Abb. 28B).

11.8 Reinigung des Kaffeepulvereinfüllschachts

Kontrollieren Sie regelmäßig (etwa ein Mal im Monat), dass der Kaffeepulvereinfüllschacht (A6) nicht verstopft ist. Gegebenenfalls die Kaffeeablagerungen mit einem Pinsel entfernen (falls Ihr Modell damit ausgestattet ist, das mitgelieferte Zubehör (C5) verwenden).

11.9 Reinigung der Brühgruppe

Die Brühgruppe (A11) muss mindestens einmal im Monat gereinigt werden.

Achtung!

Die Brühgruppe darf nicht bei eingeschalteter Kaffeemaschine herausgenommen werden.

1. Stellen Sie sicher, dass die Maschine sich korrekt ausgeschaltet hat (siehe Kapitel „5. Ausschalten des Gerätes“;
2. Den Wassertank (A10) herausziehen;
3. Die Serviceklappe der Brühgruppe (A11) auf der rechten Seite öffnen (Abb. 28);
4. Die beiden farbigen Entriegelungstasten nach innen drücken und gleichzeitig die Brühgruppe nach außen herausziehen (Abb. 29).
5. Die Brühgruppe etwa fünf Minuten lang in Wasser eintauchen und danach unter dem Wasserhahn abspülen.

Achtung!

NUR MIT WASSER AUSSPÜLEN

KEINE REINIGUNGSMITTEL - KEIN GESCHIRRSPÜLER

Die Brühgruppe ohne Reinigungsmittel säubern, da diese Beschädigungen verursachen könnten.

6. Mit einem Pinsel (falls Ihr Modell damit ausgestattet ist, das mitgelieferte Zubehör verwenden) eventuell an der Aufnahme der Brühgruppe vorhandene und durch die Serviceklappe der Brühgruppe sichtbare Kaffeerückstände beseitigen;
7. Die Brühgruppe nach der Reinigung wieder in die Halterung einsetzen; dann fest auf den Text PUSH drücken, bis das Klicken des Einrastens zu vernehmen ist;

Hinweis:

Sollte die Brühgruppe schwer einzusetzen sein, dann muss sie (vor dem Einsetzen) durch Drücken der beiden Hebel in die richtige Größe gebracht werden (Abb. 30).

8. Nach dem Einsetzen ist sicherzustellen, dass die beiden farbigen Tasten eingerastet sind und nach außen ragen;
9. Die Serviceklappe der Brühgruppe schließen.
10. Den Wassertank wieder einsetzen.

11.10 Reinigung des Milchbehälters

Den Milchbehälter (D) nach jeder Milchzubereitung reinigen, hierzu wie folgt vorgehen:

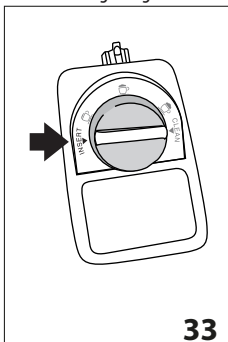

11. Den Deckel (D2) herausziehen;
12. Das Milchausgaberohr (D5) und das Ansaugrohr (D4) (Abb. 32) herausziehen;
13. Den Milchschaumregler (D1) nach links bis auf die Position "INSERT" drehen (siehe Abb. 33) und nach oben herausziehen;

14. Reinigen Sie alle Teile sorgfältig mit Heißwasser und mildem Reinigungsmittel. Alle Teile können im Geschirrspüler gereinigt werden, allerdings müssen sie auf der oberen Ablage des Geschirrspülers positioniert werden.

Achten Sie besonders darauf, dass an der Aussparung und am Kanal unter dem Drehknopf (siehe Abb. 34) keine Milchrückstände zurückbleiben: schaben Sie den Kanal eventuell mit einem Zahnstocher aus;

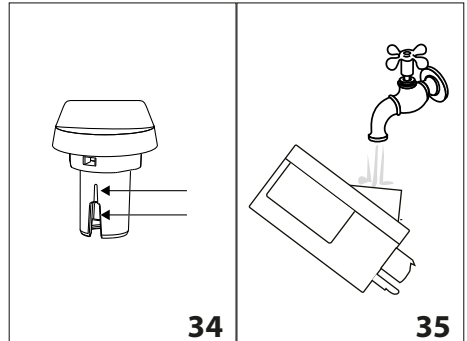

15. Spülen Sie das Innere der Aufnahme des Milchschaumreglers unter fließendem Wasser aus (Abb. 35);
16. Überprüfen Sie ebenfalls, dass das Ausgaberohr und das Ausgaberohr nicht durch Milchrückstände verstopft sind;
17. Setzen Sie den Drehknopf in Höhe des Textes „INSERT“ wieder ein, montieren Sie das Ausgaberohr und das Milchanisaugrohr;
18. Positionieren Sie den Deckel wieder auf dem Milchbehälter (D3).

11.11 Reinigung der Heißwasser-/Dampfdüse

Die Düse (A13) nach jeder Milchzubereitung mit einem Schwamm reinigen, dabei die auf den Dichtungen verbliebenen Milchreste beseitigen (Abb. 23).

12. ENTKALKUNG

Achtung!

- Vor dem Gebrauch lesen Sie bitte die Gebrauchsanweisung und die Angaben auf dem Etikett des Entkalkers durch, die sich auf der Packung des Entkalkers befinden.
- Verwenden Sie ausschließlich Entkalker von De'Longhi. Die Verwendung von ungeeigneten Entkalkern sowie die nicht regelmäßig durchgeführte Entkalkung können zum Auftreten von Defekten führen, die nicht durch die Herstellergarantie abgedeckt sind.
- Der Entkalker kann empfindliche Oberflächen beschädigen. Wenn das Produkt versehentlich verschüttet wird, sofort trocknen.

Zur Durchführung der Entkalkung	
Entkalker	Entkalker De'Longhi
Behälter	Empfohlenes Fassungsvermögen: 1,8l
Zeit	~45min

Die Kaffeemaschine muss entkalkt werden, wenn die Meldung „ENTKALKEN“ auf dem Display (B1) aufblinkt.

1. Die Kaffeemaschine einschalten und warten, bis sie betriebsbereit ist;
2. Durch Drücken der Taste **P** (B4) das Menü aufrufen.
3. Den Wahldrehknopf (B2) so weit drehen, bis auf dem Display die Option "Entkalkung" angezeigt wird.
4. Durch Drücken der Taste  (B9) anwählen. Auf dem Display (B1) erscheint "Entkalkung Bestätigen?": zur Aktivierung der Funktion erneut  drücken;
5. Auf dem Display erscheint der Text "ABTROPFSCHALE LEEREN" abwechselnd mit "FILTER ENTNEHMEN" (falls der Filter vorhanden ist) und mit „Entkalker einfüllen Bestätigen?“;
6. Den Wassertank (A10) vollständig leeren und den Wasserfilter (C4) (sofern vorhanden) entfernen; dann die Abtropfschale (A19) (Abb. 24) und den Kaffeesatzbehälter (A15) leeren, danach wieder einsetzen.
7. Füllen Sie den Entkalker in den Wassertank, bis der auf der Tankseite aufgedruckte Füllstand **A** erreicht ist (entspricht einer 100ml-Packung) (Abb. 36); geben Sie dann bis zum Füllstand **B** (Abb. 37) Wasser dazu (ein Liter) und setzen Sie den Wassertank wieder ein;

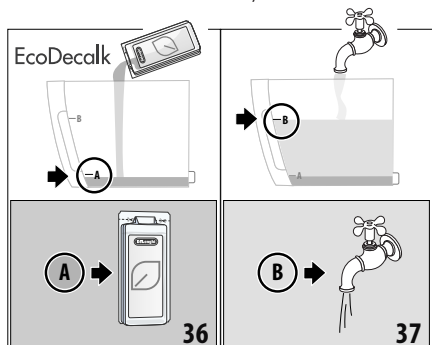

8. Unter den Kaffeeauslauf (A14) und den Wasserauslauf (C6) ein Gefäß mit einem Mindestfassungsvermögen von 1,8 l stellen (Abb. 38).

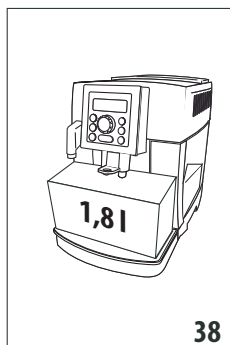

Achtung! Verbrühungsgefahr

Aus dem Kaffeeauslauf und aus dem Heißwasserauslauf fließt heißes, säurehaltiges Wasser. Achten Sie daher darauf, nicht mit dieser Lösung in Berührung zu kommen.



9. Zur Bestätigung des Einfüllens der Entkalkungslösung die Taste  drücken: auf dem Display erscheint „Maschine im Entkalkungsbetrieb“ und das Entkalkungsprogramm startet. Die Entkalkungslösung tritt aus dem Kaffeeauslauf und dem Heißwasserauslauf heraus und es wird automatisch eine Reihe von Spülvorgängen und Pausen durchgeführt, um die Kalkablagerungen in der Kaffeemaschine zu beseitigen;

Nach etwa 25 Minuten bricht das Gerät die Entkalkung ab und auf dem Display erscheint die Meldung "SPÜLVORGANG" abwechselnd mit "WASSERTANK FÜLLEN".

10. Das Gerät ist nun für einen Spülvorgang mit frischem Wasser bereit. Den zum Auffangen der Entkalkungslösung verwendeten Behälter leeren, den Wassertank entnehmen, leeren, mit fließendem Wasser ausspülen, bis zum Füllstand MAX mit frischem Wasser füllen und wieder in die Kaffeemaschine einsetzen: das Display zeigt an „SPÜLVORGANG, bestätigen?“;
11. Den zum Auffangen der Entkalkungslösung verwendeten Behälter leer wieder unter den Kaffeeauslauf und den Heißwasserauslauf stellen (Abb. 37);
12. Zum Start des Spülvorgangs die Taste  drücken. Das heiße Wasser tritt aus den Ausläufen aus und auf dem Display erscheint die Meldung "Spülvorgang Bitte warten“;
13. Sobald der Wassertank leer ist, erscheint auf dem Display die Meldung "SPÜLVORGANG" abwechselnd mit "WASSERTANK FÜLLEN" und „FILTER WIEDER EINSETZEN“ (falls er zuvor entfernt wurde);
14. Den Wassertank entnehmen, den Filter wieder einsetzen (falls er zuvor entfernt wurde), den Wassertank bis zum Füllstand MAX mit frischem Wasser füllen und in die Kaffeemaschine einsetzen: auf dem Display erscheint „SPÜLVORGANG bestätigen?“.
15. Den zum Auffangen des Spülwassers verwendeten Behälter leer wieder unter den Heißwasserauslauf stellen;
16. Zum Start des Spülvorgangs die Taste  drücken: das Gerät setzt den Spülvorgang nur aus dem Heißwasserauslauf fort und auf dem Display erscheint die Meldung "SPÜLVORGANG Bitte warten“.

- Bei Beendigung erscheint auf dem Display die Meldung „Spülvorgang beendet, Bestätigen?“;
- Die Taste  Heißwasser drücken, auf dem Display erscheint „TANK FÜLLEN“;
- Die Abtropfschale leeren, den Wassertank herausziehen, bis zum Füllstand MAX mit frischem Wasser füllen und wieder in die Kaffeemaschine einsetzen.

Der Entkalkungsvorgang ist beendet.

Hinweis:

- Sollte der Entkalkungszyklus nicht korrekt zu Ende geführt werden (z.B. Stromausfall), wird empfohlen, den Zyklus zu wiederholen;
- Es ist normal, dass sich nach Durchführung des Entkalkungszyklus Wasser im Kaffeesatzbehälter (A15) befindet.

13. PROGRAMMIERUNG DER WASSERHÄRTE

Die Meldung ENTKALKEN wird nach einer voreingestellten Betriebszeit angezeigt, die von der Wasserhärte abhängt.

Die Kaffeemaschine ist werkseitig auf Härtegrad 4 voreingestellt. Es ist möglich die Kaffeemaschine je nach der in den verschiedenen Wohnregionen vorhandenen Wasserhärte zu programmieren, sodass der Entkalkungsvorgang weniger häufig durchgeführt werden muss.

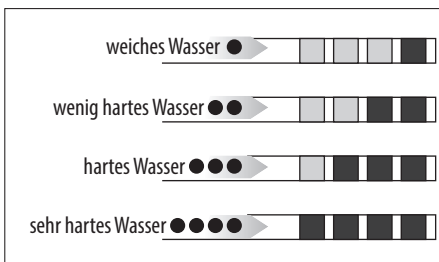

13.1 Messung der Wasserhärte

- Bei einigen Modellen ist der Reaktionsstreifen (C1) der Bedienungsanleitung in englischer Sprache beigelegt. Falls Ihr Modell nicht damit ausgestattet ist, kann er bei einer Kundendienststelle gekauft werden.
- Den Streifen etwa eine Sekunde lang vollständig in ein Glas Wasser eintauchen;
- Den Streifen aus dem Wasser nehmen und leicht schütteln. Nach etwa einer Minute bilden sich, je nach der Wasserhärte, 1, 2, 3 oder 4 kleine rote Quadrate; jedes Quadrat entspricht einer Stufe.



13.2 Wasserhärte einstellen

- Die Taste P (B4) drücken, um das Menü aufzurufen;
- Drehen Sie den Wahlknopf (B2), bis auf dem Display die Option "Wasserhärte" angezeigt wird.
- Durch Drücken der Taste  (B9) die Auswahl bestätigen;

- Den Wahlknopf drehen und den durch den Reaktionsstreifen (C1) gemessenen Härtegrad einstellen (siehe Abb. im vorherigen Abschnitt);
 - Zur Bestätigung der Einstellung die Taste  drücken;
 - Zum Verlassen des Menüs die Taste  (B5) drücken.
- Nun ist die Kaffeemaschine gemäß der neuen Einstellung der Wasserhärte programmiert.

14. WASSERFILTER

Einige Modelle sind mit einem Wasserfilter (C4) ausgestattet; falls Ihr Modell nicht damit ausgestattet ist, empfehlen wir Ihnen, in einem der autorisierten Kundendienstzentren von De'Longhi einen Wasserfilter zu kaufen.

Für einen korrekten Gebrauch des Filters die nachfolgend aufgeführten Anweisungen befolgen.

14.1 Filtereinbau

- Den Filter (C4) aus der Packung nehmen;
- Die Kalenderscheibe (siehe Abb. 38) drehen, bis die kommenden beiden Gebrauchsmonate angezeigt werden;

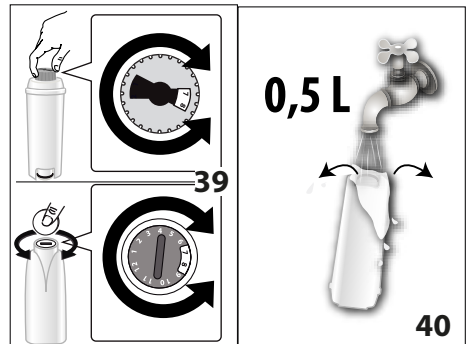

Hinweis:

Der Filter hat eine Lebensdauer von zwei Monaten bei normalem Gebrauch des Gerätes; wenn das Gerät mit eingesetztem Filter nicht betrieben wird, hält er max. drei Wochen.

- Um den Filter zu aktivieren, wie auf Abb. 39 gezeigt, Leitungswasser in die Öffnung des Filters laufen lassen, bis das Wasser mindestens eine Minute lang aus den seitlichen Öffnungen austritt;
- Den Tank (A10) aus der Kaffeemaschine nehmen und mit Wasser füllen;
- Den Filter in den Wassertank geben und für etwa zehn Sekunden vollständig eintauchen, dabei neigen, um das Entweichen der Luftblasen zu ermöglichen (Abb. 41);
- Den Filter in seine Aufnahme setzen und fest nach unten drücken (Abb. 42);

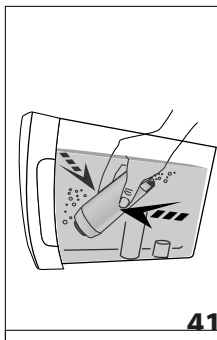

41

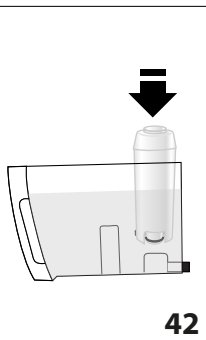

42

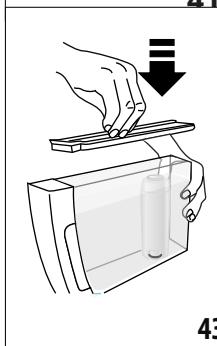

43

7. Falls mitgeliefert, den Tank wieder mit dem Deckel verschließen (Abb. 43) und dann erneut in die Kaffeemaschine einsetzen;
Wenn der Filter installiert wird, muss sein Vorhandensein dem Gerät mitgeteilt werden.

8. Die Taste P (B4) drücken, um das Menü aufzurufen;
9. Den Wahlknopf (B2) (Abb. 9) so weit drehen, bis auf dem Display (B1) der Text „Filter einsetzen“ angezeigt wird;
10. Die Taste (B9) drücken;
11. Auf dem Display erscheint der Text „Aktivieren?“;
12. Die Taste zur Bestätigung der Auswahl drücken: das Display zeigt an „Heißwasser Bestätigen?“;
13. Stellen Sie einen Behälter unter den Heißwasserauslauf (C6) (Fassungsvermögen: min. 500ml);
14. Die Taste drücken, um die Auswahl zu bestätigen: das Gerät beginnt mit der Wasserausgabe und das Display zeigt den Text „Bitte warten“ an;
15. Nach erfolgter Ausgabe schaltet das Gerät wieder automatisch auf „Kaffee bereit“.

Nun ist der Filter aktiviert und wird auf dem Display durch ein Sternchen unter der Option "Filter einsetzen" angezeigt.

14.2 Filterwechsel

Wenn das Display (B1) „FILTER AUSWECHSELN“ anzeigt oder nach Ablauf der zwei Monate Lebensdauer (siehe Kalender) oder wenn das Gerät 3 Wochen lang nicht benutzt wird, muss der Filter (C4) ausgewechselt werden:

1. Den Tank (A10) und den verbrauchten Filter entnehmen;
2. Den neuen Filter aus der Packung nehmen und wie unter den Punkten 2-3-4-5-6 des vorhergehenden Abschnitts beschrieben vorgehen.
3. Stellen Sie einen Behälter unter den Heißwasserauslauf (Fassungsvermögen: min. 500ml);

4. Die Taste P (B4) drücken, um das Menü aufzurufen;
5. Den Wahlknopf (B2) so weit drehen, bis auf dem Display der Text "Filter auswechseln" angezeigt wird;
6. Die Taste (B9) drücken;
7. Auf dem Display erscheint der Text „Bestätigen?“;
8. Die Taste drücken, um die Auswahl zu bestätigen;
9. Auf dem Display erscheint der Text "HEISSWASSER Bestätigen?“;
10. Die Taste drücken, um die Auswahl zu bestätigen: das Gerät beginnt mit der Wasserausgabe und das Display zeigt den Text „Bitte warten“ an;
11. Nach erfolgter Ausgabe schaltet das Gerät wieder automatisch auf „Kaffee bereit“.

Nun ist der neue Filter aktiviert und die Kaffeemaschine ist betriebsbereit.

14.3 Filterausbau

Wenn Sie das Gerät ohne Filter (C4) betreiben möchten, muss er entnommen und muss gemeldet werden, dass er entfernt wurde. Dazu wie folgt vorgehen:

1. Den Tank (A10) und den verbrauchten Filter entnehmen;
2. Die Taste P (B4) drücken, um das Menü aufzurufen;
3. Den Wahlknopf (B2) (Abb. 9) so weit drehen, bis auf dem Display (B1) der Text "Filter einsetzen" angezeigt wird.
4. Die Taste (B9) drücken;
5. Auf dem Display erscheint der Text "Deaktivieren?“;
6. Zur Bestätigung die Taste und zum Verlassen des Menüs die Taste (B5) drücken.

15. TECHNISCHE DATEN

Spannung:	220-240V~ 50/60 Hz max. 10A
Leistungsaufnahme:	1450W
Druck:	1,5MPa (15 bar)
Max. Fassungsvermögen des Wassertanks:	1,8 l
Abmessungen BxTxH:	240x430x350 mm
Gewicht (je nach Modell unterschiedlich):	9,7 / 9,4 kg
Max. Füllmenge Kaffeebohnenbehälter:	250 g

De'Longhi behält sich vor, die technischen und optischen Eigenschaften jederzeit zu ändern, ohne die Funktionalität und die Qualität der Produkte zu beeinträchtigen.

15.1 Empfehlungen zur Energieeinsparung

- Um den Energieverbrauch zu reduzieren, nach der Ausgabe von einem oder mehreren Getränken den Behälter (D) oder die Zubehörteile entfernen.
- Die Auto-Abschaltung auf 15 Minuten einstellen (siehe Kapitel "6.6 Auto-Abschaltung");
- Den Energiesparmodus aktivieren (siehe Kapitel "6.7 Energiesparmodus");
- Den Entkalkungszyklus durchführen, wenn er von der Kaffeemaschine angefordert wird.

16. DISPLAYMELDUNGEN

ANGEZEIGTE MELDUNG	MÖGLICHE URSACHE	ABHILFE
WASSERTANK FÜLLEN	Das Wasser im Tank (A10) ist nicht ausreichend.	Den Wassertank füllen und/oder korrekt einsetzen, indem er fest nach unten gedrückt wird, bis das Einrasten zu hören ist (Abb. 3).
	Der Wassertank (A12) ist nicht korrekt eingesetzt.	Den Wassertank durch festes Drücken nach unten richtig einsetzen (Abb. 3).
KAFFEESATZBEHÄLTER LEEREN	Der Kaffeesatzbehälter (A15) ist voll.	Den Kaffeesatzbehälter und die Abtropfschale (A19) leeren und die Reinigung durchführen, dann wieder einsetzen (Abb. 25). Wichtig: beim Herausnehmen der Abtropfschale muss der Kaffeesatzbehälter stets entleert werden, auch wenn er nur wenig gefüllt ist. Wird dieser Vorgang nicht durchgeführt, kann es vorkommen, dass sich bei den folgenden Kaffeezubereitungen der Kaffeesatzbehälter zu sehr füllt und die Kaffeemaschine verstopft.
KAFFEESATZBEHÄLTER EINSETZEN	Der Kaffeesatzbehälter (A15) wurde nach der Reinigung nicht wieder eingesetzt.	Die Abtropfschale (A19) herausnehmen und den Kaffeesatzbehälter einsetzen.
VORGEMAHLENE KAFFEE EINFÜLLEN	Es wurde die Funktion „vorgemahlener Kaffee“ gewählt, aber der vorgemahlene Kaffee wurde nicht in den Schacht (A6) gefüllt.	Den vorgemahlene Kaffee in den Einfüllschacht (Abb. 12) füllen oder die Funktion vorgemahlen abwählen.
ZU FEIN GEMAHLEN MAHLWERK EINSTELLEN	Der Mahlgrad ist zu fein, sodass der Kaffee zu langsam oder gar nicht herausläuft.	Die Kaffeeausgabe wiederholen und den Drehknopf zur Einstellung des Mahlgrads (A2) (Abb. 11) um eine Position nach rechts zur Nummer 7 drehen, während das Mahlwerk in Betrieb ist. Falls der Kaffee nach 2 Kaffeeausgaben immer noch zu langsam herauslaufen sollte, die Korrektur durch Drehen des Drehknopfs zur Einstellung des Mahlgrads um eine weitere Position wiederholen (siehe Abschnitt „8.4 Einstellung des Mahlwerks“). Sollte das Problem weiterhin bestehen, sicherstellen, dass der Wassertank (A10) beim Einsetzen fest nach unten gedrückt wurde.
	Wenn der Wasserfilter (C4) vorhanden ist, könnte eine Luftblase in den Kreislauf freigesetzt worden sein, welche die Ausgabe verhindert.	Den Heißwasserauslauf in die Kaffeemaschine einsetzen und etwas Wasser auslaufen lassen, bis es gleichmäßig austritt.
ENTKALKEN	Zeigt an, dass die Kaffeemaschine entkalkt werden muss.	Das in Kapitel „12. Entkalkung“ beschriebene Entkalkungsprogramm muss so schnell wie möglich durchgeführt werden.
		→

ANGEZEIGTE MELDUNG	MÖGLICHE URSACHE	ABHILFE
KAFFEEMENGE REDUZIEREN	Es wurde zu viel Kaffee verwendet.	Durch Drücken des Drehknopfs  (B6) (Abb. 8) eine mildere Kaffeestärke auswählen oder die Kaffeepulvermenge reduzieren.
KAFFEEBOHNENBEHÄLTER FÜLLEN	Es sind keine Kaffeebohnen mehr im Behälter.	Den Kaffeebohnenbehälter füllen (A7) (Abb. 12).
	Der Kaffeepulvereinfüllschacht (A6) ist verstopft.	Den Einfüllschacht mit Hilfe des Reinigungspinsels (C5) leeren, wie in Abschnitt „11.8 Reinigung des Kaffeepulvereinfüllschachts“ beschrieben.
BRÜHGRUPPE EINSETZEN	Die Brühgruppe (A12) wurde nach der Reinigung nicht wieder eingesetzt.	Die Brühgruppe einsetzen, wie in Abschnitt „11.9 Reinigung der Brühgruppe“ beschrieben.
WASSERTANK EINSETZEN	Der Wassertank (A10) ist nicht korrekt eingesetzt.	Den Wassertank durch festes Drücken nach unten richtig einsetzen (Abb. 3B).
ALLGEMEINER ALARM	Das Maschineninnere ist sehr verschmutzt.	Die Kaffeemaschine, wie in Kapitel „11. Reinigung“ beschrieben, sorgfältig reinigen. Wenn die Kaffeemaschine nach erfolgter Reinigung noch immer diese Meldung anzeigt, wenden Sie sich an eine Kundendienststelle.
FILTER AUSWECHSELN	Der Wasserfilter (C4) ist verbraucht.	Den Filter auswechseln oder anhand der Anleitung in Abschnitt „14. Wasserfilter“ entfernen.
DREHKNOPF AUF CLEAN	Es wurde gerade Milch ausgegeben, sodass die internen Leitungen des Milchbehälters (D) gereinigt werden müssen.	Den Milchschaumregler (D1) auf CLEAN drehen.
WASSERAUSLAUF EINSETZEN	Der Wasserauslauf (C6) ist überhaupt nicht oder nicht korrekt eingesetzt.	Den Wasserauslauf fest einsetzen.
MILCHBEHÄLTER EINSETZEN	Der Milchbehälter (D) ist nicht korrekt eingesetzt.	Den Milchbehälter fest einsetzen (Abb. 20).
WASSERKREISLAUF LEER WASSERKREISLAUF FÜLLEN HEISSWASSER Bestätigen?	Der Wasserkreislauf ist leer.	 (B9) drücken und Wasser aus dem Auslauf (C6) fließen lassen, bis die Ausgabe gleichmäßig erfolgt. Sollte das Problem weiterhin bestehen, sicherstellen, dass der Wassertank (A10) beim Einsetzen fest nach unten gedrückt wurde.

17. PROBLEMLÖSUNG

Nachstehend werden einige mögliche Betriebsstörungen aufgelistet.

Wenn das Problem nicht auf die beschriebene Weise gelöst werden kann, wenden Sie sich bitte an den technischen Kundendienst.

PROBLEM	MÖGLICHE URSACHE	ABHILFE
Der Kaffee ist nicht heiß.	Die Tassen wurden nicht vorgewärmt.	Die Tassen durch Ausspülen mit heißem Wasser vorwärmen (z.B. unter Verwendung der Funktion Heißwasser).
	Die internen Kreisläufe haben sich abgekühlt, weil nach der letzten Kaffeezubereitung zwei bis drei Minuten vergangen sind.	Vor der Kaffeezubereitung die internen Leitungen durch Drücken der Taste  (B5) mit einem Spülvorgang vorheizen.
	Die eingestellte Kaffeetemperatur ist zu niedrig.	Über das Menü die Kaffeetemperatur auf hoch einstellen.
Der Kaffee ist dünn und hat wenig Crema.	Der Kaffee ist zu grob gemahlen.	Den Drehknopf zur Einstellung des Mahlgrads (A2) um eine Position nach links zur Nummer 1 drehen, während das Mahlwerk in Betrieb ist (Abb. 10). Jeweils nur um eine Position verstellen, bis die Ausgabe zufriedenstellend ist. Die Wirkung ist erst nach zwei Kaffeeausgaben sichtbar (siehe Abschnitt „8.4 Einstellung des Mahlwerks“).
	Der Kaffee ist nicht geeignet.	Kaffee für Espressomaschinen verwenden.
Der Kaffee läuft zu langsam oder tröpfchenweise heraus.	Der Kaffee ist zu fein gemahlen.	Den Drehknopf zur Einstellung des Mahlgrads (A2) um eine Position nach rechts zur Nummer 7 drehen, während das Mahlwerk in Betrieb ist (Abb. 11). Jeweils nur um eine Position verstellen, bis die Ausgabe zufriedenstellend ist. Die Wirkung ist erst nach zwei Kaffeeausgaben sichtbar (siehe Abschnitt „8.4 Einstellung des Mahlwerks“).
Der Kaffee läuft nicht aus einem oder beiden Ausgüssen des Kaffeeauslaufs.	Die Löcher der Ausgüsse des Kaffeeauslaufs (A14) sind verstopft.	Die Ausgüsse mit einem Zahnstocher reinigen (Abb. 28B).
Die Milch tritt nicht aus dem Milchabgaberohr (D5) heraus.	Der Deckel (D2) des Milchbehälters ist verschmutzt	Den Deckel des Milchbehälters reinigen, wie in Abschnitt „11.10 Reinigung des Milchbehälters“ beschrieben
Das Gerät schaltet sich nicht ein	Der Netzstecker ist nicht an die Steckdose angeschlossen.	Den Netzstecker an die Steckdose anschließen.
	Der Hauptschalter (A8) ist nicht eingeschaltet.	Den Hauptschalter auf I drücken (Abb. 2).
Die Brühgruppe lässt sich nicht herausnehmen	Die Ausschaltung wurde nicht richtig durchgeführt	Die Ausschaltung durch Drücken der Taste  (B3) (Abb. 6) durchführen (siehe Kap. „5. Ausschalten des Gerätes“).
		→

PROBLEM	MÖGLICHE URSACHE	ABHILFE
Die Milch weist große Blasen auf oder spritzt aus dem Milchabgaberohr (D5) oder ist zu wenig aufgeschäumt.	Die Milch ist nicht kalt genug oder nicht teilentrahmt.	Vollentrahmte bzw. teilentrahmte Milch mit Kühlschranktemperatur (etwa 5°C) verwenden. Sollte das Resultat dennoch nicht zufriedenstellend sein, versuchen Sie es mit einer anderen Milchmarke.
	Der Milchschaumregler (D1) ist falsch eingestellt.	Entsprechend den Angaben in Abschnitt „9.2 Einstellung der Milchschaummenge“ einstellen.
	Der Deckel (D2) oder der Milchschaumregler (D1) des Milchbehälters ist verschmutzt	Den Deckel und den Milchschaumregler des Milchbehälters reinigen, wie in Abschnitt „11.10 Reinigung des Milchbehälters“ beschrieben.
	Die Heißwasser-/Dampfdüse (A13) ist verschmutzt	Die Düse reinigen, wie in Abschnitt „11.11 Reinigung der Heißwasser-/Dampfdüse“ beschrieben.