ECAM22X.2Y - 22X.3Y

MAGNIFICA START

KAFFEEMASCHINE
Bedienungsanleitung







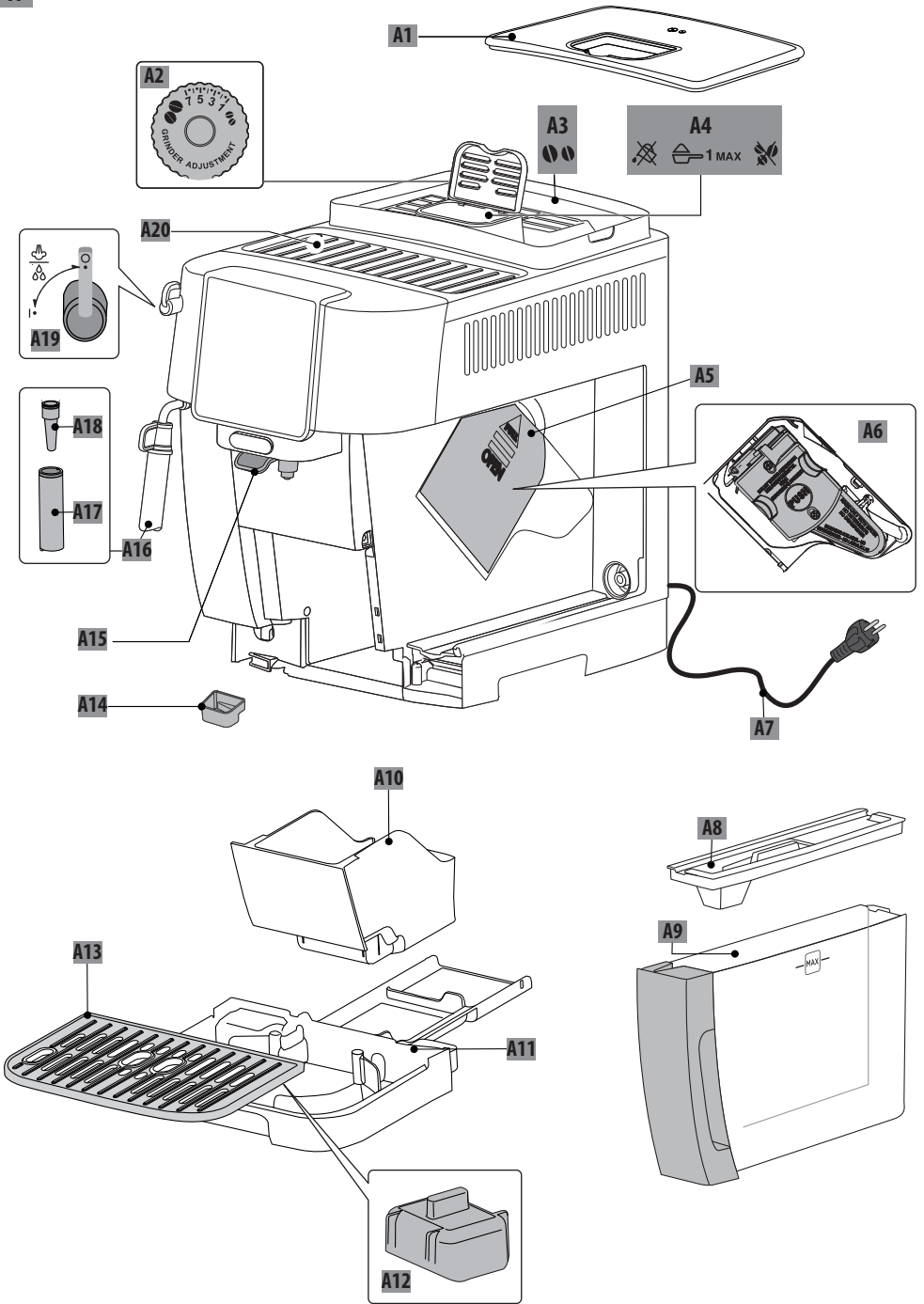

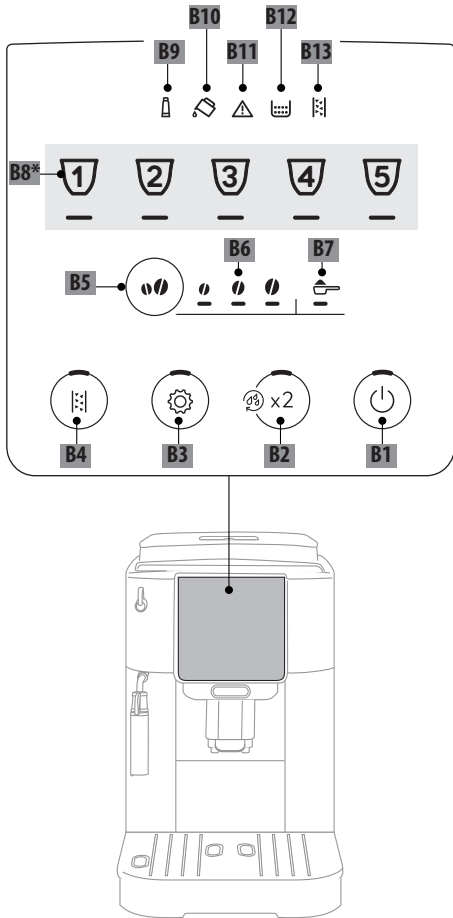
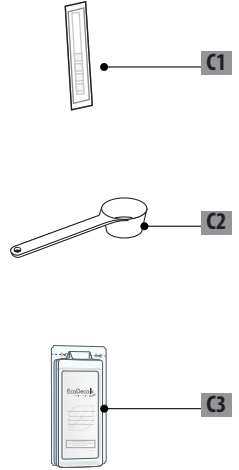
DeLonghi

A

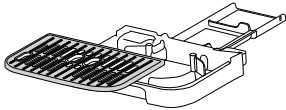

B**C***

					
 50°C	×	×	×	✓	✓
	✓	✓	✓	✓	✓

INHALT





1. EINLEITUNG	4
1.1 Buchstaben in Klammern.....	4
1.2 Probleme und Reparaturen	4
2. BESCHREIBUNG	5
2.1 Beschreibung des Gerätes - A	5
2.2 Beschreibung der Bedienblende - B	5
2.3 Beschreibung der Zubehöerteile - C*	5
3. ERSTE INBETRIEBNAHME DES GERÄTES ...	5
4. MESSUNG DER WASSERHÄRTE	6
5. EINSCHALTEN DES GERÄTES	6
6. AUSSCHALTEN DES GERÄTES	7
7. KAFFEEGETRÄNKE	7
7.1 Zubereitung von Kaffee mit Kaffeebohnen	7
7.2 Zubereitung von 2 Tassen Kaffee	7
7.3 Zubereitung von Kaffee mit vorgemahlenem Kaffee	7
7.4 Allgemeine Angaben für die Zubereitung von Kaffeegetränken	8
7.5 Änderung der Intensität des Kaffees	8
7.6 Spülvorgang	8
7.7 Empfehlungen für einen heißeren Kaffee	8
7.8 Einstellung des Mahlwerks.....	9
7.9 Individuelle Einstellung der Menge in der Tasse	9
8. ZUBEREITUNG VON CAPPUCCINO	9
8.1 Welche Milch sollte verwendet werden.....	9
8.2 Zubereitung von Cappuccino	9
8.3 Reinigung des Dampf-/Heißwasserauslaufs nach dem Gebrauch	9
9. HEISSWASSERAUSGABE	10
10. WASSERFILTER	10
10.1 Filterwechsel.....	11
10.2 Filterausbau	11
11. EMPFEHLUNGEN ZUR ENERGIEEINSPARUNG	11
12. MENÜ EINSTELLUNGEN	12
12.1 Rücksetzung auf die Werkseinstellungen	14
13. REINIGUNG DES GERÄTES	15
14. REINIGUNG DER BRÜHGRUPPE	17
15. ENTKALKUNG	17
16. BEDEUTUNG DER KONTROLLAMPEN	19
17. PROBLEMLÖSUNG	21
18. TECHNISCHE DATEN	22

Vor dem Gebrauch des Gerätes lesen Sie bitte immer das Heft mit den Sicherheitshinweisen durch.

1. EINLEITUNG

Nehmen Sie sich ein paar Minuten Zeit, um diese Bedienungsanleitung durchzulesen. Sie vermeiden so Gefahren oder Beschädigungen an der Kaffeemaschine.

Die LEDs und die Kontrolllampen an der Bedienblende Ihrer Kaffeemaschine helfen Ihnen, korrekt mit der Kaffeemaschine zu interagieren:

	Ausgeschaltet	--
	Eingeschaltet	Verfügbare Funktion
	Blinkt	Funktion läuft
	Blinkt schnell	Das Gerät erfordert einen Benutzereingriff

Diese Symbole werden auch in der dem Produkt beiliegenden Kurzanleitung verwendet.

1.1 Buchstaben in Klammern

Die Buchstaben in Klammern entsprechen der Beschreibung des Gerätes (Seite 2-3).

1.2 Probleme und Reparaturen

Bei Auftreten von Betriebsstörungen versuchen Sie bitte zuerst, diese durch Befolgen der Anweisungen in den Kapiteln „16. Bedeutung der Kontrolllampen“ und „17. Problemlösung“ zu beheben.

Wenn diese keine Abhilfe schaffen sollten oder Sie weitere Abklärungen wünschen, wenden Sie sich bitte an den technischen Kundendienst unter der im Blatt „Kundenservice“ angegebenen Rufnummer.

Sollte Ihr Land nicht in dem Länderverzeichnis aufgeführt sein, so rufen Sie bitte die in der Garantie angegebene Rufnummer an. Für eventuelle Reparaturen wenden Sie sich bitte ausschließlich an den technischen Kundendienst De'Longhi. Die Adresse finden Sie auf dem der Kaffeemaschine beigegeführten Garantieschein.

2. BESCHREIBUNG

2.1 Beschreibung des Gerätes - A

- A1. Deckel des Kaffeebohnenbehälters
- A2. Drehknopf zur Einstellung des Mahlgrads
- A3. Kaffeebohnenbehälter
- A4. Kaffeepulverschacht
- A5. Serviceklappe
- A6. Herausziehbare Brühgruppe
- A7. Netzkabel
- A8. Deckel des Wassertanks
- A9. Wassertank
- A10. Kaffeesatzbehälter
- A11. Abtropfschale
- A12. Wasserstandsanzeige in der Abtropfschale
- A13. Tassenrost
- A14. Kondensatschale
- A15. Höhenverstellbarer Kaffeeauslauf
- A16. Dampf/Heißwasserauslauf
- A17. Milchaufschäumer (abnehmbar)
- A18. Dampf/Heißwasserdüse (abnehmbar)
- A19. Ausgabeknopf für Dampf/Heißwasser
- A20. Tassenablage

2.2 Beschreibung der Bedienblende - B

- B1. Taste ON/Standby mit integrierter LED
- B2. Taste X2 mit integrierter LED (bei 5 Sekunden langem Drücken wird der Kaffeekreislauf durchgespült)
- B3. Taste Menü Einstellungen mit integrierter LED
- B4. Taste Entkalkung mit integrierter LED
- B5. Taste Auswahl Intensität oder Vorgemahlen
- B6. LED Auswahl Intensität
- B7. LED Auswahl Vorgemahlen
- B8. Die Art und Anzahl der Getränke kann je nach Modell abweichen
- B9. Kontrolllampe leuchtet permanent: der Filter muss ausgetauscht werden
Kontrolllampe blinkt: Filterinstallation läuft
- B10. Kontrolllampe leuchtet permanent: zu wenig Wasser im Tank (A9)
Kontrolllampe blinkt: der Tank ist nicht eingesetzt
- B11. Kontrolllampe Allgemeiner Alarm
- B12. Kontrolllampe leuchtet permanent: der Kaffeesatzbehälter (A10) muss geleert werden
Kontrolllampe blinkt: der Kaffeesatzbehälter ist nicht eingesetzt
- B13. Kontrolllampe leuchtet permanent: die Kaffeemaschine muss entkalkt werden
Kontrolllampe blinkt: Entkalkung läuft

2.3 Beschreibung der Zubehörteile - C*

(Die Art und Anzahl weicht je nach Modell ab)

- C1. Reaktionsstreifen „Total Hardness Test“
- C2. Messlöffel für vorgemahlene Kaffeebohnen
- C3. Entkalker

3. ERSTE INBETRIEBNAHME DES GERÄTES

Hinweis:

- Beim ersten Gebrauch alle abnehmbaren Zubehörteile, die dazu bestimmt sind, mit Wasser oder Milch in Berührung zu kommen, mit heißem Wasser abspülen.
- Bevor die Kaffeemaschine in den Handel kommt, wird das Mahlwerk zur Justierung eingemahlen. Daher können sich Reste von Kaffeepulver daran befinden. Das Einmahlen belegt die äußerste Sorgfalt, die wir auf das Produkt legen.
- Beim ersten Gebrauch ist der Wasserkreislauf leer, die Kaffeemaschine könnte daher sehr laut sein: das Geräusch wird während sich der Kreislauf füllt allmählich leiser.
- Der Ausgabeknopf für Dampf (A19) muss auf Pos. 0 stehen, bis die erste Inbetriebnahme beendet ist (Abb. 1).

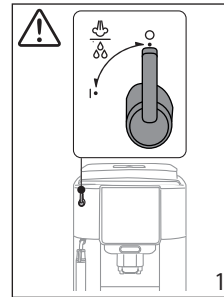

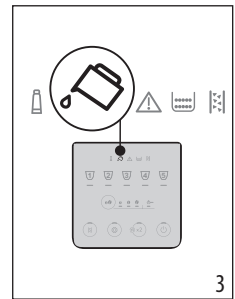
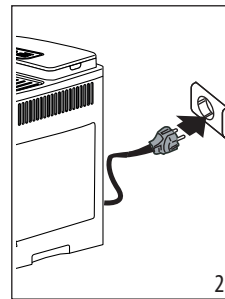

1. Das Gerät an das Stromnetz anschließen (Abb. 2).



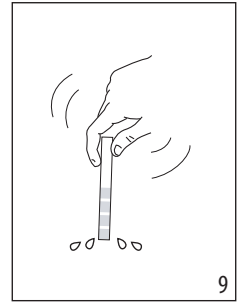
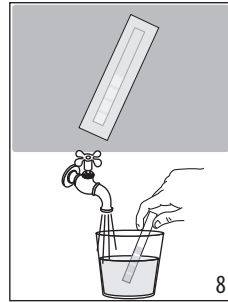
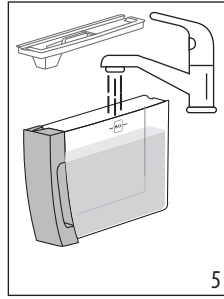
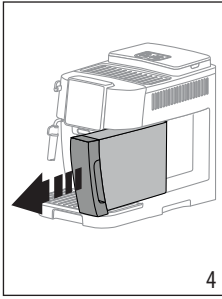



2. An der Bedienblende (B) schaltet sich die Kontrolllampe  (B10) ein (Abb. 3): den Wassertank (A9) herausnehmen (Abb. 4), bis zur Markierungslinie MAX mit frischem Wasser füllen (Abb. 5) und dann wieder einsetzen.

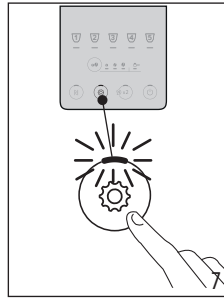
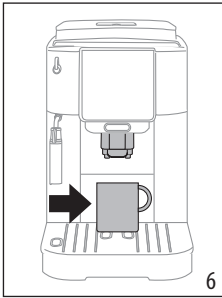

3. An der Bedienblende blinkt die LED  (B3) schnell.
4. Einen Behälter unter den Kaffeeauslauf (A15) stellen (Abb. 6).
5. Die Taste  (B3) drücken (Abb. 7): das Gerät füllt die internen Kreisläufe mit Wasser und gibt aus dem Kaffeeauslauf Heißwasser aus.



3. Den Streifen aus dem Wasser nehmen und leicht schütteln (Abb. 9). Nach etwa einer Minute bilden sich, je nach der Wasserhärte, 1, 2, 3 oder 4 kleine rote Quadrate; jedes Quadrat entspricht einer Stufe.

Total Hardness Test	Härtegrad
	1 Niedrig
	2 Mittel
	3 Mittel/Hoch
	4 Hoch

Siehe Anleitung im Kapitel „12. Menü Einstellungen“, um die Kaffeemaschine einzustellen.

Die Kaffeemaschine ist betriebsbereit.

Hinweis:

- Bei der ersten Inbetriebnahme müssen mindestens 4-5 Ausgaben erfolgen, bevor die Kaffeemaschine ein zufriedenstellendes Resultat in der Tasse erzielt.
- Um den Dampfkreislauf durchzuspülen, wird empfohlen, für einige Sekunden Wasser auszugeben, indem der der Ausgabeknopf für Dampf/Heißwasser (A19) auf Position I gedreht wird.

4. MESSUNG DER WASSERHÄRTE

Wenn die Wasserhärte sofort eingestellt wird, muss die Kaffeemaschine nicht so häufig entkalkt werden. Die Kontrolllampe Entkalkung  (B13) schaltet sich also ein, wenn dies anhand der in den verschiedenen Wohnregionen vorhandenen Wasserhärte angefordert wird. Dazu wie folgt vorgehen:

1. Sofern im Lieferumfang Ihres Gerätes enthalten, den Reaktionsstreifen (C1) aus seiner Packung nehmen.
2. Den Streifen etwa eine Sekunde lang vollständig in ein Glas Wasser eintauchen (Abb. 8).

5. EINSCHALTEN DES GERÄTES

Hinweis:

Der Ausgabeknopf für Dampf/Heißwasser (A19) muss auf Pos. 0 stehen, also geschlossen sein (Abb. 1).

Verbrühungsgefahr!

Während des Spülvorgangs tritt aus den Kaffeeausläufen (A15) etwas Heißwasser aus. Achten Sie darauf, dass Sie nicht mit Wasserspritzern in Berührung kommen. Damit die Abtropfschale (A11) nicht so häufig geleert werden muss, wird empfohlen, das Wasser der Spülvorgänge in einem Behälter aufzufangen.

- Um das Gerät einzuschalten, die Taste  (B1) drücken: die LED der Taste schaltet sich ein und an der Bedienblende (B) blinken die LEDs der Getränke, wodurch angezeigt wird, dass die Maschine sich aufheizt.

Während des Aufheizens führt die Maschine einen Spülvorgang durch; auf diese Weise wird nicht nur der Kessel aufgeheizt, sondern das Gerät lässt heißes Wasser durch die internen Leitungen fließen, damit auch diese sich erwärmen.

Das Gerät ist bereit, wenn die LEDs für Getränke und Intensität permanent eingeschaltet bleiben.

6. AUSSCHALTEN DES GERÄTES

Bei jedem Ausschalten führt das Gerät einen automatischen Spülvorgang durch, falls ein Kaffee zubereitet wurde.

Verbrühungsgefahr!

Während des Spülvorgangs tritt aus den Kaffeeausläufen (A15) etwas Heißwasser aus. Achten Sie darauf, dass Sie nicht mit Wasserspritzern in Berührung kommen. Damit die Abtropfschale (A11) nicht so häufig geleert werden muss, wird empfohlen, das Wasser der Spülvorgänge in einem Behälter aufzufangen.

- Zum Ausschalten des Gerätes die Taste  (B1) drücken;
- an der Bedienblende blinken die LEDs der Getränketasten: falls vorgesehen, führt das Gerät einen Spülvorgang durch und schaltet sich dann aus (Standby).

Hinweis:

Wenn das Gerät für längere Zeit nicht betrieben wird, muss es vom Stromnetz getrennt werden:

- Zuerst das Gerät durch Drücken der Taste  ausschalten;
- das Netzkabel von der Steckdose trennen.

7. KAFFEEGETRÄNKE

7.1 Zubereitung von Kaffee mit Kaffeebohnen





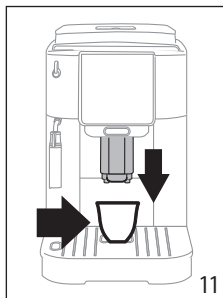
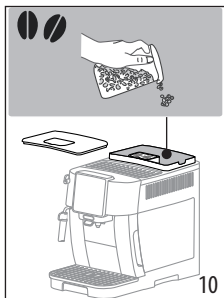

Vorsicht!

Verwenden Sie keine grünen, karamellisierten oder kandierten Kaffeebohnen, da sie am Mahlwerk ankleben und es beschädigen können.

1. Geben Sie die Kaffeebohnen in den Kaffeebohnenbehälter (A3) (Abb. 10);





2. Stellen Sie eine Tasse unter die Ausgüsse des Kaffeeauslaufs (A15) (Abb. 11);
3. Senken Sie den Kaffeeauslauf, damit er sich so nah wie möglich an der Tasse befindet: so erhalten Sie eine bessere Crema (Abb. 11);
4. Den gewünschten Kaffee anwählen:

Getränk (*)	Voreingestellte Menge (ml)	Programmierbare Menge (ml)
 Espresso	≈ 40	von ≈ 20 bis ≈ 80
 Coffee	≈ 180	von ≈ 100 bis ≈ 240
 Long	≈ 160	von ≈ 115 bis ≈ 250
 Americano	Espresso: ≈ 40 Wasser: ≈ 110	Espresso: von ≈ 20 bis ≈ 180 Wasser: von ≈ 50 bis ≈ 300
 Doppio +	≈ 120	von ≈ 80 bis ≈ 180

(*) Die Art und Anzahl der Getränke kann je nach Modell abweichen.

5. Die Zubereitung beginnt und an der Bedienblende (B) blinkt die LED für das Getränk, das gerade zubereitet wird.

7.2 Zubereitung von 2 Tassen Kaffee

1. Stellen Sie die Tassen unter die Ausgüsse des Kaffeeauslaufs (A15);
2. Senken Sie den Kaffeeauslauf, damit er sich so nah wie möglich an den Tassen befindet: so erhalten Sie eine bessere Crema;
3. Drücken Sie die Taste  x2 (B2): die entsprechende LED schaltet sich ein;
4. Drücken Sie die Taste  (B8);
5. Die Zubereitung beginnt und an der Bedienblende (B) blinkt die LED für die Taste Espresso.

7.3 Zubereitung von Kaffee mit vorgemahlenem Kaffee

Vorsicht!



- Den vorgemahlenen Kaffee nie bei ausgeschalteter Kaffeemaschine einfüllen, um zu vermeiden, dass er sich im Inneren der Maschine ausbreitet und die Maschine verschmutzt. In diesem Fall könnte die Kaffeemaschine beschädigt werden.
- Niemals mehr als 1 gestrichenen Messlöffel (C2) einfüllen, da das Maschineninnere sonst



verschmutzen oder der Einfüllschacht (A4) verstopfen könnte.

Hinweis:

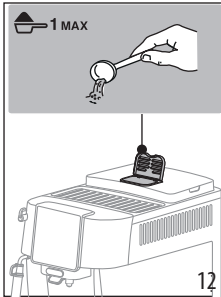

Bei der Verwendung von vorgemahlenem Kaffee kann jeweils nur eine Tasse Kaffee zubereitet werden.

1. Drücken Sie wiederholt die Taste  (B5), bis sich die LED  (B7) einschaltet.
2. Vergewissern Sie sich, dass der Einfüllschacht nicht verstopft ist; dann einen gestrichenen Messlöffel vorgemahlenen Kaffee einfüllen (Abb. 12).



3. Stellen Sie eine Tasse unter die Ausgüsse des Kaffeeauslaufs (A15) (Abb. 11).
4. Wählen Sie das gewünschte Getränk (B8);
5. Die Zubereitung beginnt und an der Bedienblende (B) blinkt die LED für das Getränk, das gerade zubereitet wird.

Vorsicht!

- Bei Zubereitung von Kaffee  Long: nach halber Zubereitung, wenn die LED  (B7) blinkt, einen weiteren gestrichenen Messlöffel vorgemahlenen Kaffee einfüllen und die Taste Long erneut drücken.
- Der Kaffee , Doppio+ kann nicht mit vorgemahlenem Kaffee zubereitet werden.

7.4 Allgemeine Angaben für die Zubereitung von Kaffeegetränken

- Während des Gebrauchs können sich an der Bedienblende (B) Kontrolllampen einschalten, deren Bedeutung in Kapitel „16. Bedeutung der Kontrolllampen“ beschrieben ist.
- Für einen heißeren Kaffee wird auf den Abschnitt „7.7 Empfehlungen für einen heißeren Kaffee“ verwiesen.
- Wenn der Kaffee tropfenweise, zu schnell mit wenig Crema oder zu kalt herausläuft, lesen Sie bitte die in Kapitel „17. Problemlösung“ angegebenen Ratschläge.
- Um die Getränke nach dem eigenen Geschmack individuell einzustellen, wird auf die Abschnitte „7.5 Änderung der Intensität des Kaffees“ und „7.9 Individuelle Einstellung der Menge in der Tasse“ verwiesen.

Hinweis:

Im Energiesparmodus sind bis zur Ausgabe des ersten Kaffees einige Sekunden Wartezeit erforderlich, da die Maschine sich erst aufheizen muss.

7.5 Änderung der Intensität des Kaffees

1. Drücken Sie die Taste  (B5), bis sich die LEDs für die gewünschte Intensität (B6) einschalten:

	Mild
	Mittel
	Kräftig

2. Dann das gewünschte Kaffeegetränk wählen.

Hinweis:

- Bei der nächsten Zubereitung blendet die Kaffeemaschine die zuletzt gewählte Intensität ein.
- Bei Unterbrechung der Stromversorgung kehrt die Kaffeemaschine zum voreingestellten Mittelwert zurück.

7.6 Spülvorgang 

Mit dieser Funktion kann Heißwasser über den Kaffeeauslauf ausgegeben werden, um den internen Wasserkreislauf der Kaffeemaschine zu reinigen und aufzuheizen.

1. Stellen Sie einen Behälter mit einem Mindestfassungsvolumen von 100ml unter den Kaffeeauslauf (A15) (Abb. 6).
2. Halten Sie die Taste  (B2) für etwa 5 Sekunden gedrückt: die Ausgabe beginnt und wird automatisch abgebrochen (wenn sie vorher abgebrochen werden soll, die gleiche Taste erneut drücken).

Hinweis:

- Bei Nichtgebrauch von mehr als 3-4 Tagen wird dringend empfohlen, nach dem erneuten Einschalten und vor dem Gebrauch der Kaffeemaschine 2-3 Spülvorgänge durchzuführen;
- Es ist normal, dass sich nach Durchführung dieser Funktion Wasser im Kaffeesatzbehälter (A10) befindet.

7.7 Empfehlungen für einen heißeren Kaffee

Für einen heißeren Kaffee empfehlen wir:



- einen Spülvorgang durchzuführen (siehe Abschnitt „7.6 Spülvorgang “);
- die Tassen durch Ausspülen mit heißem Wasser vorzuwärmen (und zwar mit der Funktion Heißwasser);

- die Kaffeetemperatur zu erhöhen (siehe Kapitel „12. Menü Einstellungen“).

7.8 Einstellung des Mahlwerks

Da das Mahlwerk bereits werkseitig für eine korrekte Kaffeeausgabe voreingestellt wurde, brauchen Sie dieses, zumindest anfangs, nicht einzustellen.

Um eine Korrektur durchzuführen, den Drehknopf (A2) wie folgt einstellen, während das Mahlwerk in Betrieb ist:

<p>Wenn die Kaffeeausgabe zu langsam oder gar nicht erfolgt</p> <p>Die Wirkung dieser Korrektur bemerken Sie erst nach der Ausgabe von mindestens 2 Kaffees nacheinander.</p>	<p>Um eine Position zur Nummer 7 drehen</p> 
<p>Um einen stärkeren Kaffee auszugeben und eine bessere Crema zu erhalten</p> <p>Die Wirkung dieser Korrektur bemerken Sie erst nach der Ausgabe von mindestens 2 Kaffees nacheinander.</p>	<p>Um eine Position zur Nummer 1 drehen</p> 

Hinweis:

Der Drehknopf zur Einstellung des Mahlgrads darf nur bei laufendem Mahlwerk in der Anfangsphase der Zubereitung der Kaffegetränke verstellt werden.

7.9 Individuelle Einstellung der Menge in der Tasse

1. Die Taste für das Getränk, das programmiert werden soll, für einige Sekunden gedrückt halten: wenn die LED des gewählten Getränks schnell blinkt, befindet sich die Kaffeemaschine im Programmiermodus. Die Ausgabe beginnt;
2. Bei Erreichen der gewünschten Menge in der Tasse die Taste des Getränks erneut drücken: die Ausgabe wird abgebrochen und die Menge ist gespeichert.

Hinweis:

Um die laufende Programmierung abzubrechen, die Taste für ein anderes Getränk drücken

8. ZUBEREITUNG VON CAPPUCCINO

8.1 Welche Milch sollte verwendet werden

Die Qualität des Schuams kann variieren, je nach:



- Temperatur der Milch oder des pflanzlichen Getränks (für optimale Resultate immer Milch oder pflanzliche Getränke mit Kühlschranktemperatur verwenden: 5°C).

- Typ der Milch oder des pflanzlichen Getränks;
- verwendeter Marke;
- Zutaten und Nährwerten.

8.2 Zubereitung von Cappuccino

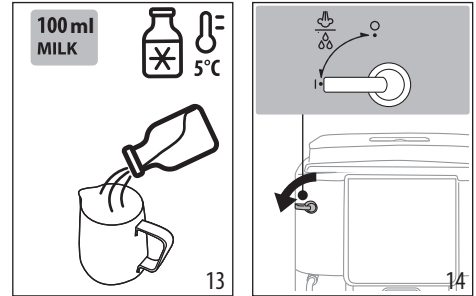
1. Einen Behälter mit etwa 100 ml Milch füllen pro Cappuccino, der zubereitet werden soll (Abb. 13). Bei der Wahl der Größe des Behälters ist zu berücksichtigen, dass sich das Milchvolumen verdoppelt bzw. verdreifacht.



2. Den Milchaufschäumer (A17) in den Milchbehälter eintauchen.
3. Die Taste  Steam (B8) drücken.
4. Warten, bis die LED für die Taste  Steam schnell blinkt: dann den Ausgabeknopf für Dampf/Heißwasser (A19) auf Position I drehen (Abb. 14).
5. Nach einigen Sekunden tritt aus dem Milchaufschäumer Dampf, der der Milch ein cremiges Aussehen verleiht und ihr Volumen erhöht. Um einen cremigeren Schaum zu erhalten, den Behälter langsam von unten nach oben bewegen und dabei drehen.
6. Sobald der gewünschte Schaum erreicht ist, die Dampfausgabe abbrechen, indem der Ausgabeknopf auf Position 0 gestellt wird.
7. Den Kaffee in einer großen Tasse zubereiten.
8. Den Milchschaum zum Kaffee geben. Der Cappuccino ist fertig: nach Belieben zuckern, und wenn Sie wünschen, den Schaum mit etwas Kakaopulver bestreuen.

8.3 Reinigung des Dampf-/Heißwasserauslaufs nach dem Gebrauch

Den Dampf/Heißwasserauslauf (A16) nach jedem Gebrauch reinigen, um zu vermeiden, dass sich Milchrückstände ablagern oder Verstopfungen auftreten.

Verbrennungsgefahr!

Während der Reinigung tritt aus dem Dampf/Heißwasserauslauf etwas heißes Wasser aus. Achten Sie darauf, dass Sie nicht mit Wasserspritzern in Berührung kommen.

1. Etwas Wasser auslaufen lassen, indem der Ausgabeknopf für Dampf / Heißwasser (A19) auf Position I gedreht wird.

Dann die Ausgabe abbrechen, indem der Ausgabeknopf wieder auf Position **0** gestellt wird.

- Einige Minuten warten, damit der Auslauf abkühlt: den Milchaufschäumer (A17) nach links drehen und nach unten herausziehen (Abb. 15).

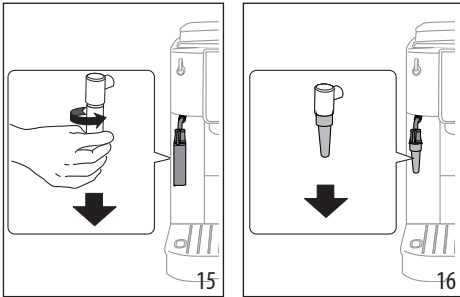

- Die Düse (A18) nach unten herausziehen (Abb. 16).
- Kontrollieren Sie, dass die durch die Pfeile auf Abb. 17 angezeigten Löcher nicht verstopft sind. Säubern Sie sie, falls erforderlich, mit Hilfe eines Zahnstochers.

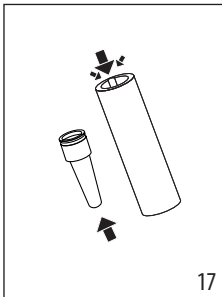

- Die Düse wieder einsetzen, den Milchaufschäumer auf die Düse setzen, nach oben drücken und nach rechts drehen, bis er einrastet.

9. HEISSWASSERAUSGABE

Verbrennungsgefahr!

Lassen Sie die Kaffeemaschine bei der Heißwasserausgabe nicht unbeaufsichtigt. Das Rohr des Dampf-/Heißwasserauslaufs (A16) erhitzt sich während der Ausgabe.

- Stellen Sie einen Behälter unter den Dampf-/Heißwasserauslauf (so nah wie möglich, um Spritzer zu vermeiden).
- Den Ausgabeknopf für Dampf/Heißwasser (A19) auf Position **I** drehen (Abb. 14).
- Um die Heißwasserausgabe manuell abzubrechen, den Ausgabeknopf für Dampf/Heißwasser auf Position **0** drehen.

Hinweis:

Im Energiesparmodus vergehen einige Sekunden Wartezeit, bevor die Ausgabe beginnt.

10. WASSERFILTER

Für langfristig gleichbleibende Betriebseigenschaften der Kaffeemaschine empfehlen wir Ihnen die Verwendung des Wasserfilters von De'Longhi. Mehr Informationen finden Sie auf der Website www.delonghi.com.

WaterFilter EAN: 8004399327252

Für einen korrekten Gebrauch des Filters die nachfolgend aufgeführten Anweisungen befolgen.

- Den Filter aus der Packung nehmen und die Kalenderscheibe drehen, bis die nächsten 2 Monate angezeigt werden (Abb. 18);

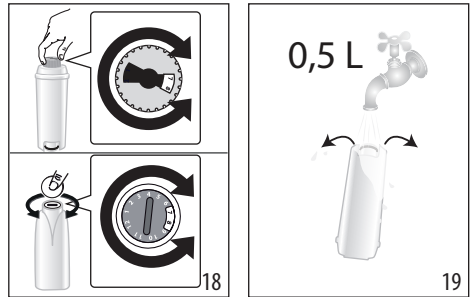

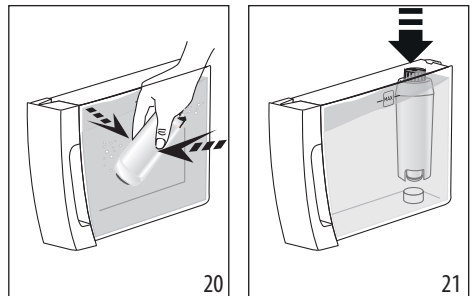

- Um den Filter zu aktivieren, Leitungswasser in die mittlere Öffnung des Filters laufen lassen, bis das Wasser mindestens eine Minute lang aus den seitlichen Öffnungen austritt (Abb. 19).
- Den Wassertank aus der Kaffeemaschine nehmen und mit Wasser füllen; den Filter in den Wassertank einsetzen und für etwa zehn Sekunden vollständig eintauchen, dabei neigen und leicht andrücken, um das Entweichen der Luftblasen zu ermöglichen (Abb. 20).

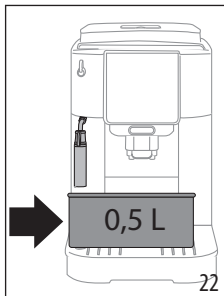

- Den Filter in seine Vorrichtung setzen und fest nach unten drücken (Abb. 21);
- Den Tank wieder mit dem Deckel verschließen und dann erneut in die Kaffeemaschine einsetzen;

- Unter den Dampf-/Heißwasserauslauf einen leeren Behälter mit einem Mindest Fassungsvermögen von 0,5 l stellen (Abb. 22).



- Siehe Anleitung im Kapitel „12. Menü Einstellungen“, um den Filter zu installieren;
- Die LED für die Taste  Steam blinkt schnell: dann den Ausgabeknopf für Dampf/Heißwasser (A19) auf Position I drehen (Abb. 12).
- Das Gerät gibt Heißwasser aus und bricht automatisch ab.
- Die LED für die Taste  Steam blinkt schnell: dann den Ausgabeknopf für Dampf/Heißwasser auf Position O drehen.
- Nun ist der Filter aktiviert und die Kaffeemaschine ist betriebsbereit.

Hinweis:

Wenn die LED für die Taste  (B4) schnell blinkt, muss diese Taste gedrückt werden. Auf diese Weise füllt die Kaffeemaschine die internen Kreisläufe, wodurch die entstandenen Luftblasen beseitigt werden, und setzt die oben beschriebene Installation fort.

10.1 Filterwechsel

Den Filter austauschen, wenn sich die Kontrolllampe  (B9) einschaltet.

- Den Wassertank und den verbrauchten Filter entnehmen;
- Gemäß den im vorhergehenden Abschnitt beschriebenen Vorgängen vorgehen, um den Filter zu aktivieren;
- Siehe Anleitung im Kapitel „12. Menü Einstellungen“, um die Kaffeemaschine einzustellen, und die Punkte 8 bis 11 des vorhergehenden Abschnitts wiederholen.

Hinweis:

Nach Ablauf der zwei Monate Lebensdauer (siehe Kalender) oder wenn das Gerät 3 Wochen lang nicht benutzt wird, muss der Filter ausgewechselt werden, auch wenn das Gerät dies noch nicht anfordert.

10.2 Filterausbau

Wenn Sie das Gerät ohne Filter betreiben möchten, muss er entnommen und muss gemeldet werden, dass er entfernt wurde.

- Den Wassertank und den verbrauchten Filter entnehmen;
- Siehe Anleitung im Kapitel „12. Menü Einstellungen“, um die Kaffeemaschine einzustellen.

Hinweis:

Nach Ablauf der zwei Monate Lebensdauer (siehe Kalender) oder wenn das Gerät 3 Wochen lang nicht benutzt wird, muss der Filter ausgewechselt werden, auch wenn das Gerät dies noch nicht anfordert.

11. EMPFEHLUNGEN ZUR ENERGIEEINSPARUNG

- Die Auto-Abschaltung auf 15 Minuten einstellen (siehe „12. Menü Einstellungen“);
- Den Energiesparmodus aktivieren (siehe „12. Menü Einstellungen“);
- Den Entkalkungszyklus durchführen, wenn er von der Kaffeemaschine angefordert wird.

12. MENÜ EINSTELLUNGEN

Wenn das Menü aufgerufen ist, ermöglichen die aktiv bleibenden Tasten die Auswahl der entsprechenden Funktionen:

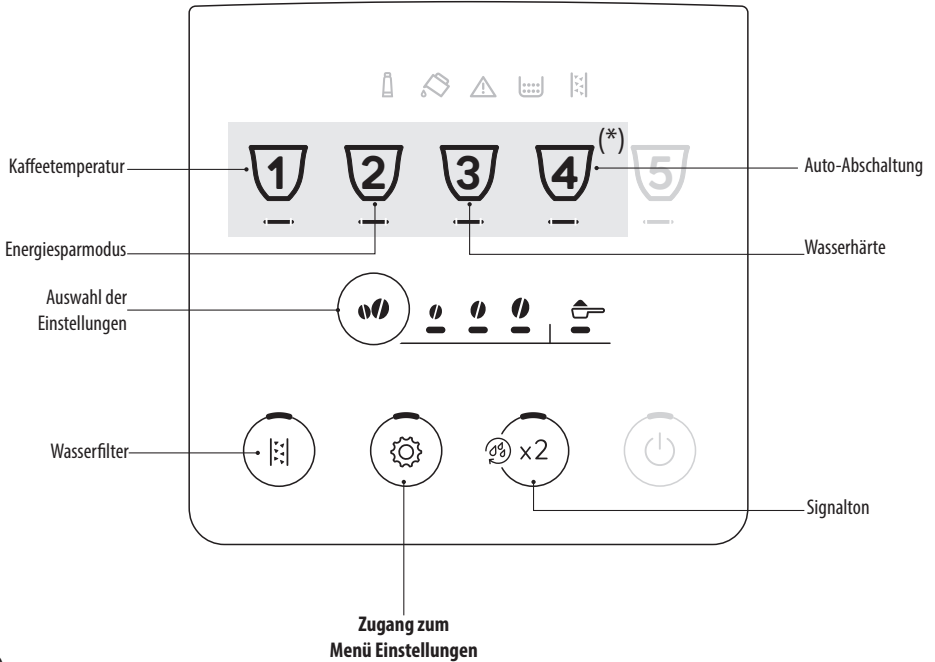

(*) Verschiedene Getränke je nach Modell



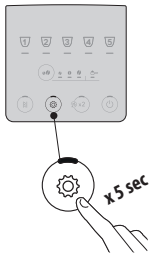







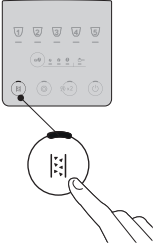



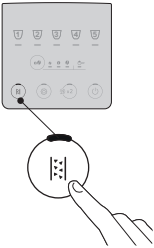
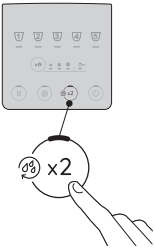

1. Das Menü aufrufen:

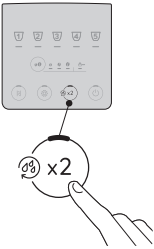
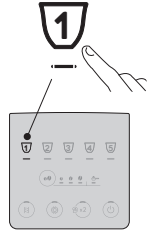



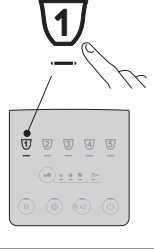
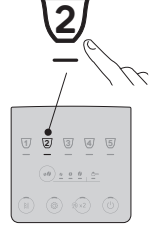



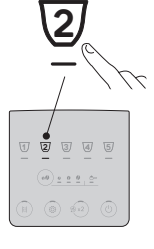



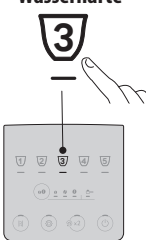



Die Taste  für einige Sekunden gedrückt halten: die Tasten für die Einstellungen schalten sich ein. Drücken Sie die Taste für die Einstellung, die geändert werden soll.

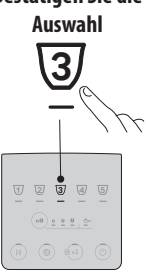
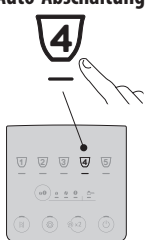

2. Die Einstellungen der Kaffeemaschine ändern:

<p>Wasserfilter</p> 	<p>Die Taste Intensität drücken, bis sich die LEDs für die gewünschte Einstellung einschalten</p> 	<p>FILTER EINGESETZT</p>  <p>FILTER ENTFERNT</p> 	<p>Bestätigen Sie die Auswahl</p> 
<p>Signalton</p> 	<p>Die Taste Intensität drücken, bis sich die LEDs für die gewünschte Einstellung einschalten</p> 	<p>ON</p>  <p>OFF</p> 	<p>Bestätigen Sie die Auswahl</p> 
<p>Kaffeetemperatur</p> <p>1</p> 	<p>Die Taste Intensität drücken, bis sich die LEDs für die gewünschte Einstellung einschalten</p> 	<p>NIEDRIG</p>  <p>MITTEL</p>  <p>HOCH</p> 	<p>Bestätigen Sie die Auswahl</p> <p>1</p> 
<p>Energiesparmodus</p> <p>2</p> 	<p>Die Taste Intensität drücken, bis sich die LEDs für die gewünschte Einstellung einschalten</p> 	<p>ON</p>  <p>OFF</p> 	<p>Bestätigen Sie die Auswahl</p> <p>2</p> 

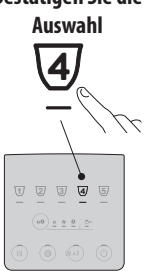
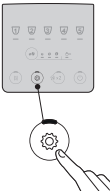

<p>Wasserhärte</p> 	<p>Die Taste Intensität drücken, bis sich die LED für die Stufe einschaltet, die eingestellt werden soll</p> 	<p>STUFE 1</p>  <p>STUFE 2</p>  <p>STUFE 3</p>  <p>STUFE 4</p> 	<p>Bestätigen Sie die Auswahl</p> 
<p>Auto-Abschaltung</p> 	<p>Die Taste Intensität drücken, bis sich die LED für die Zeit einschaltet, die eingestellt werden soll</p> 	<p>15 MINUTEN</p>  <p>30 MINUTEN</p>  <p>1 STUNDE</p>  <p>3 STUNDEN</p> 	<p>Bestätigen Sie die Auswahl</p> 
<p>3. Das Menü verlassen:</p>			
		<p>Drücken Sie die Taste  Die Kaffeemaschine kehrt auf betriebsbereit zurück.</p> <p>Hinweis: Die Kaffeemaschine verlässt das Menü Einstellungen automatisch nach 30 Sekunden Nichtgebrauch.</p>	

12.1 Rücksetzung auf die Werkseinstellungen

Überprüfen Sie, dass sich die Kaffeemaschine Standby befindet (ausgeschaltet, aber an das Stromnetz angeschlossen).

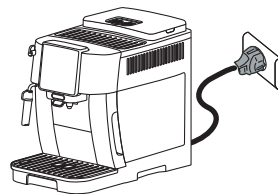

Halten Sie die Tasten für die Getränke **1, 2** und **☉ x2** für 5 Sekunden gedrückt: alle Einstellungen und auch die Mengen der Getränke werden auf die werkseitig eingestellten Werte zurückgestellt.

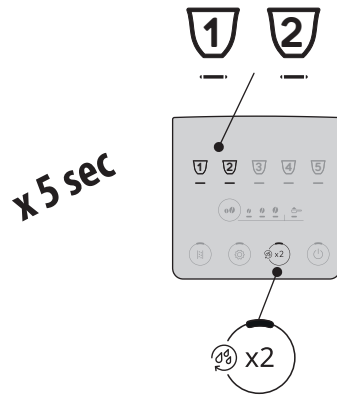



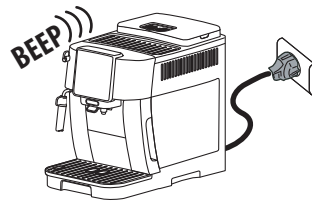



Von der Kaffeemaschine ertönt ein längerer Piepton und alle Kontrolllampen blinken zur Bestätigung der Rücksetzung





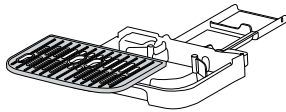

13. REINIGUNG DES GERÄTES

Vorsicht!

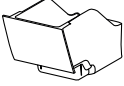
- Verwenden Sie zur Reinigung der Maschine keine Lösungs- und Scheuermittel oder Alkohol. Mit den Vollautomaten von De'Longhi benötigen Sie für die Reinigung der Kaffeemaschine keine chemischen Zusatzstoffe.
- Verwenden Sie zum Entfernen der Verkrustungen oder der Kaffeeablagerungen keine Metallgegenstände, weil sie Oberflächen aus Metall oder Kunststoff verkratzen könnten.

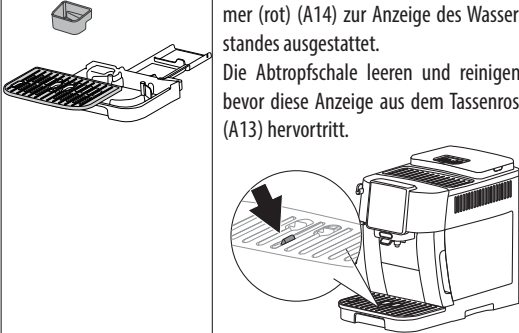
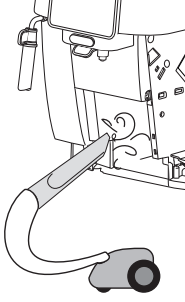
					
 50°C	×	×	×	✓	✓
	✓	✓	✓	✓	✓

Teil	Frequenz	Vorgehensweise
<p>Kaffeersatzbehälter (A10)</p> 	<p>Wenn sich die Kontrolllampe  (B12) einschaltet, muss der Kaffeersatzbehälter geleert werden: es kann kein Kaffee ausgegeben werden.</p> <p>Solange der Kaffeersatzbehälter nicht gereinigt ist, kann kein Kaffee ausgegeben werden. Das Gerät zeigt die Notwendigkeit den Behälter zu leeren auch dann an, wenn er nicht voll ist, falls seit der ersten Zubereitung 72 Stunden vergangen sind (damit die Berechnung der 72 Stunden korrekt erfolgen kann, darf die Kaffeemaschine nie vom Stromnetz getrennt werden).</p>	<ul style="list-style-type: none"> Die Abtropfschale (A11) herausnehmen, leeren und reinigen. Den Kaffeersatzbehälter entleeren und sorgfältig reinigen, wobei sicherzustellen ist, dass alle sich am Boden angesammelten Rückstände entfernt werden. Die Kondensatschale (A14) (rot) kontrollieren und falls sie voll ist, leeren.
<p>Teile der Abtropfschale</p> 	<p>Die Abtropfschale ist mit einem Schwimmer (rot) (A14) zur Anzeige des Wasserstandes ausgestattet. Die Abtropfschale leeren und reinigen, bevor diese Anzeige aus dem Tassenrost (A13) hervortritt.</p>	<ul style="list-style-type: none"> Die Abtropfschale und den Kaffeersatzbehälter entnehmen; Den Tassenrost und den Rost der Abtropfschale entnehmen, dann die Abtropfschale und den Kaffeersatzbehälter leeren und alle Teile waschen; Die Kondensatschale (rot) kontrollieren und, falls sie voll ist, leeren. Die Abtropfschale, zusammen mit dem Rost und dem Kaffeersatzbehälter, wieder einsetzen. <p>Beim Herausnehmen der Abtropfschale muss der Kaffeersatzbehälter immer geleert werden, auch wenn er nur wenig voll ist.</p>
<p>Geräteinnere</p> 	<p>Kontrollieren Sie regelmäßig (etwa ein Mal pro Monat), dass das Geräteinnere (nach Herausnehmen der Abtropfschale zugänglich) nicht verschmutzt ist.</p>	<p>Die Kaffeemaschine ausschalten und vom Stromnetz trennen. Das Gerät niemals ins Wasser tauchen.</p> <ul style="list-style-type: none"> Erforderlichenfalls Kaffeeablagerungen mit einem Pinsel und einem Schwamm entfernen; Mit einem Staubsauger alle Rückstände absaugen
<p>Ausgüsse des Kaffeeauslaufs (A15)</p> 	<p>Die Ausgüsse des Kaffeeauslaufs regelmäßig (etwa einmal im Monat) reinigen</p>	<ul style="list-style-type: none"> Die Ausgüsse des Kaffeeauslaufs regelmäßig mit einem Schwamm oder einem Tuch reinigen; Kontrollieren Sie, dass die Löcher des Kaffeeauslaufs nicht verstopft sind. Erforderlichenfalls die Kaffeeablagerungen mit einem Zahnstocher entfernen.

14. REINIGUNG DER BRÜHGRUPPE

Vorsicht!

Die Brühgruppe (A6) darf nicht bei eingeschalteter Kaffeemaschine herausgenommen werden.

1. Die Taste  (B1) drücken, um die Kaffeemaschine auszuschalten;
2. Den Wassertank (A9) herausziehen;
3. Die Serviceklappe der Brühgruppe auf der rechten Seite öffnen (Abb. 23);

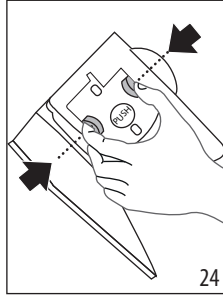
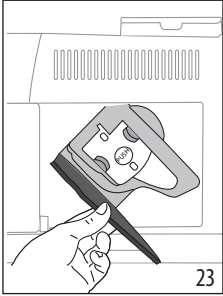

4. Die beiden farbigen Entriegelungstasten nach innen drücken (Abb. 24) und gleichzeitig die Brühgruppe nach außen herausziehen;
5. Die Brühgruppe etwa fünf Minuten lang in Wasser eintauchen und danach unter dem Wasserhahn abspülen.

Vorsicht!

NUR MIT WASSER AUSSPÜLEN

KEINE REINIGUNGSMITTEL - KEIN GESCHIRRPÜLER

6. Die Brühgruppe ohne Reinigungsmittel säubern, da diese Beschädigungen verursachen könnten.
7. Mit einem Pinsel an der Aufnahme der Brühgruppe vorhandene und durch die Serviceklappe der Brühgruppe sichtbare Kaffeerückstände beseitigen;
8. Die Brühgruppe nach der Reinigung wieder in die Halterung einsetzen; dann fest auf die Schrift PUSH drücken, bis das Klicken des Einrastens zu vernehmen ist.

Hinweis:

Sollte die Brühgruppe schwer einzusetzen sein, dann muss sie (vor dem Einsetzen) durch Drücken der beiden Hebel in die richtige Stellung gebracht werden (Abb. 25).

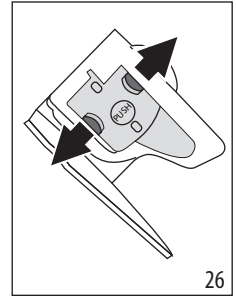
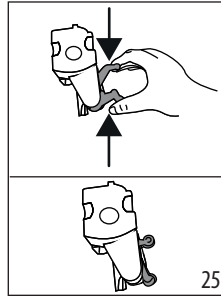

9. Nach dem Einsetzen ist sicherzustellen, dass die beiden farbigen Tasten eingerastet sind und nach außen ragen (Abb. 26).
10. Die Serviceklappe der Brühgruppe schließen.
11. Den Wassertank wieder einsetzen.

15. ENTKALKUNG

- Vor dem Gebrauch lesen Sie bitte die Gebrauchsanweisung und die Angaben auf dem Etikett des Entkalkers durch, die sich auf der Packung des Entkalkers befinden.
- Verwenden Sie ausschließlich Entkalker von De'Longhi. Die Verwendung von ungeeigneten Entkalkern sowie die nicht regelmäßig durchgeführte Entkalkung können zum Auftreten von Defekten führen, die nicht durch die Herstellergarantie abgedeckt sind.
- Der Entkalker kann empfindliche Oberflächen beschädigen. Sollte das Produkt versehentlich verschüttet werden, bitte sofort abwischen.

Zur Durchführung der Entkalkung

Entkalker	Entkalker De'Longhi
Behälter	Empfohlenes Fassungsvermögen: 2 l
Zeit	~30min

Vorsicht:

Wenn der Wasserfilter installiert ist, muss er vor dem Einfüllen der Entkalkungslösung entfernt werden. Anschließend den Filter bei Beginn der Phase 3 wieder einsetzen.

Die Kaffeemaschine muss entkalkt werden, wenn an der Bedienblende die Kontrolllampe  (B13) aufblinkt.

Hinweis:

- Nachdem der Entkalkungszyklus begonnen hat, kann er nicht mehr unterbrochen werden und muss mit dem vollständigen Spülzyklus beendet werden. Vergewissern Sie sich deshalb, dass das Entkalkungsmittel vorhanden ist.

Dazu wie folgt vorgehen:

Phase 1 Entkalkung	
-------------------------------------	--

1. Die Taste (B4) für mindestens 5 Sekunden gedrückt halten, bis die entsprechende LED schnell blinkt. Die LED für die leichte Intensität schaltet sich ein, wodurch die Phase 1 der Entkalkung angezeigt wird;
2. Die Abtropfschale (A11) und den Kaffeesatzbehälter (A10) leeren und wieder einsetzen; den Wassertank (A9) vollständig leeren und den Wasserfilter (falls vorhanden) entfernen;
3. Den Entkalker in den Wassertank füllen, bis der auf der Tankseite (vorne) aufgedruckte Füllstand **A** erreicht ist (entspricht einer 100ml-Packung) (Abb. 27); dann bis zum Füllstand **B** Wasser (ein Liter) dazugeben (Abb. 28) und den Wassertank wieder einsetzen;

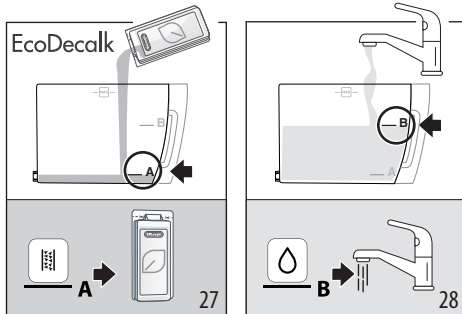

4. Unter den Kaffeeauslauf (A15) und unter den Milchauschäumer (A17) einen Behälter mit einem Mindestfassungsvermögen von 2 l stellen (Abb. 29).

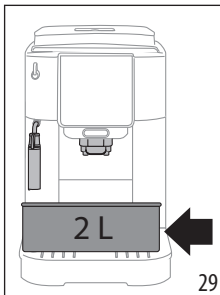

5. Die Taste drücken, um das Entkalkungsprogramm zu starten.
6. Nach einigen Sekunden blinkt die LED für schnell, wodurch angezeigt wird, dass der Ausgabeknopf für Dampf/Heißwasser (A19) auf Position **I** gedreht werden muss (Abb. 13).

7. Für etwa zehn Minuten wechselt die Kaffeemaschine automatisch zwischen Pause und Ausgabe aus dem Dampf-/Heißwasserauslauf und aus dem Kaffeeauslauf.
Nach Beendigung der ersten Phase des Entkalkungszyklus schaltet sich die Kontrolllampe für Wasser fehlt (B10) ein.

Phase 2 Erster Spülvorgang	
---	--

8. Den zum Auffangen der Entkalkungslösung verwendeten Behälter leeren, den Wassertank entnehmen, leeren, mit fließendem Wasser ausspülen, bis zum Füllstand MAX mit frischem Wasser füllen (Abb. 30) und wieder in die Kaffeemaschine einsetzen: den Behälter wieder unter die Ausläufe stellen;

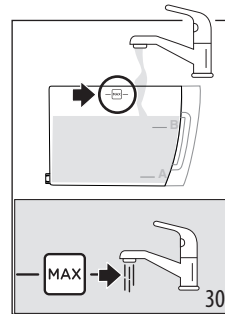

9. Die Taste drücken (die schnell blinkt), um den Spülvorgang zu starten: die LED für mittlere Intensität blinkt, wodurch angezeigt wird, dass die Phase 2 der Entkalkung läuft;
10. Die Kaffeemaschine führt automatisch einen Spülvorgang durch: die LED für Steam blinkt schnell, wodurch angezeigt wird, dass der Ausgabeknopf für Dampf/Heißwasser (A19) auf Position **0** gedreht werden muss (Abb. 1);
11. Nach etwa zehn Sekunden, wenn die LED für Steam schnell blinkt, den Ausgabeknopf für Dampf/Heißwasser auf Position **I** drehen (Abb. 14): der Spülvorgang wird aus dem Kaffeeauslauf und dem Dampf-/Heißwasserauslauf fortgesetzt;

Nach Beendigung der zweiten Phase des Entkalkungszyklus schaltet sich die Kontrolllampe für Wasser fehlt (B10) ein.

Phase 3: Zweiter Spülvorgang	
-------------------------------------	--

12. Den zum Auffangen des Wassers des ersten Spülvorgangs verwendeten Behälter leeren, den Wassertank entnehmen, bis zum Füllstand MAX mit frischem Wasser füllen (Abb. 30) und, falls in Gebrauch, den Wasserfilter wieder einsetzen; den Wassertank wieder in die Kaffeemaschine einsetzen und den Behälter wieder unter die Ausläufe stellen;

13. Die Taste  drücken (die schnell blinkt), um den Spülvorgang zu starten: die LED für kräftige Intensität blinkt, wodurch angezeigt wird, dass die Phase 3 der Entkalkung läuft: der Spülvorgang wird aus dem Dampf-/Heißwasserlauf fortgesetzt;

Phase 4 Beendigung der Entkalkung	
--	---





14. Wenn sich die LED für die Funktion vorgemahlen einschaltet, wurde die Entkalkung korrekt zu Ende geführt: Die LED für  Steam blinkt schnell, wodurch angezeigt wird, dass der Ausgabeknopf für Dampf auf Position 0 gestellt werden muss.
15. Die Kontrolllampen für Kaffeesatzbehälter (B12) und Wasser fehlt (B10) schalten sich ein. Den Kaffeesatzbehälter und die Abtropfschale leeren, in denen sich ein Teil des Spülwassers angesammelt hat; dann den Wassertank füllen.
16. Die Teile wieder in die Kaffeemaschine einsetzen. Die Kaffeemaschine ist betriebsbereit.

Hinweis:

- Es ist normal, dass sich nach Durchführung des Entkalkungszyklus Wasser im Kaffeesatzbehälter befindet.
- Das Gerät fordert einen dritten Spülvorgang an, wenn der Wassertank nicht bis zum Füllstand Max gefüllt wurde: dadurch wird garantiert, dass sich keine Entkalkungslösung mehr in den internen Kreisläufen des Gerätes befindet.

16. BEDEUTUNG DER KONTROLLAMPEN

Kontrolllampe/LED	Bedeutung
Die LEDs für die Getränke blinken	Die Kaffeemaschine heizt sich auf: bitte warten
Die LEDs für die Getränke und die entsprechenden Einstellungen sind permanent eingeschaltet	Die Kaffeemaschine ist betriebsbereit: das gewünschte Getränk und die entsprechenden Optionen wählen
	Den Filter austauschen (siehe Kapitel „10. Wasserfilter“).
	→

Kontrolllampe/LED	Bedeutung
	Das Wasser im Tank (A9) ist nicht ausreichend: den Wassertank füllen.
	Der Wassertank (A9) ist nicht oder nicht richtig eingesetzt: den Wassertank richtig einsetzen.
	Allgemeiner Alarm: das Maschineninnere ist sehr verschmutzt. Die Kaffeemaschine sorgfältig reinigen. Wenn die Kaffeemaschine nach der Reinigung noch immer die Meldung anzeigt, den Kundendienst und/oder eine autorisierte Kundendienststelle kontaktieren.
	Die Brühgruppe (A6) wurde nach der Reinigung nicht wieder eingesetzt: die Brühgruppe gemäß den Angaben im Kapitel „14. Reinigung der Brühgruppe“ einsetzen.
	Kaffeebohnen fehlen: den Kaffeebohnenbehälter (A3) füllen, dann eine beliebige Taste drücken, um den Alarm zu quittieren.
	→

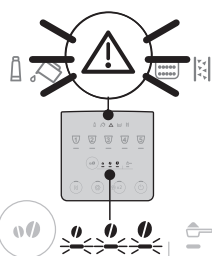
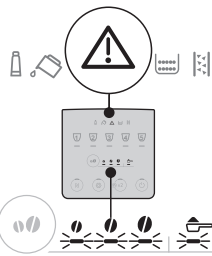
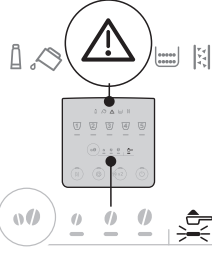
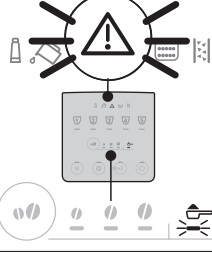
Kontrolllampe/LED	Bedeutung
	<p>Der Mahlgrad ist zu fein, so dass der Kaffee zu langsam oder gar nicht herausläuft. Das Mahlwerk (A2) einstellen (Abschnitt „7.8 Einstellung des Mahlwerks“).</p>
	<p>Es wurde zu viel Kaffee verwendet. Ein milderes Aroma wählen oder die Kaffeepulvermenge reduzieren.</p>
	<p>Es wurde die Zubereitung mit vorgemahlenem Kaffee gewählt, ohne den Kaffee in den entsprechenden Schacht (A4) zu geben.</p>
	<p>Der Kaffee läuft zu langsam oder tröpfchenweise heraus. Der Kaffee ist zu fein gemahlen. Kaffee für Espressomaschinen verwenden.</p>
→	

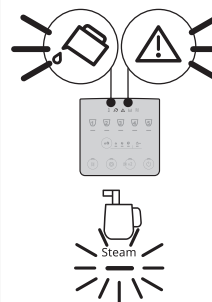
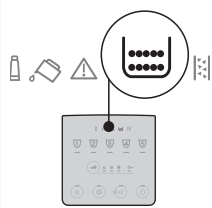
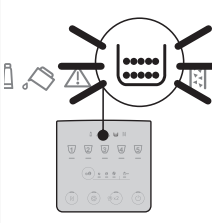
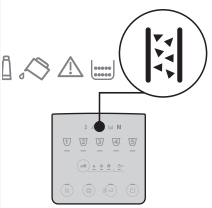
Kontrolllampe/LED	Bedeutung
	<p>Der Wasserkreislauf ist leer. Die Taste für das Getränk „Steam“ drücken.</p>
	<p>Der Kaffeesatzbehälter (A10) muss geleert werden.</p>
	<p>Der Kaffeesatzbehälter (A10) ist nicht oder nicht richtig eingesetzt: die Abtropfschale zusammen mit dem Kaffeesatzbehälter einsetzen und fest andrücken.</p>
	<p>Die Entkalkung muss durchgeführt werden (siehe Kap. „15. Entkalkung“).</p>
→	

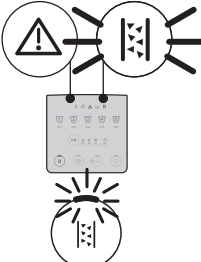
Kontrolllampe/LED	Bedeutung
	<p>Die Entkalkung wurde abgebrochen. Den Zyklus bei der Phase wieder aufnehmen, die von den LEDs für die Auswahl der Intensität angezeigt wird, und beenden.</p>

17. PROBLEMLÖSUNG

Nachstehend werden einige mögliche Betriebsstörungen aufgelistet.

Wenn das Problem nicht auf die beschriebene Weise gelöst werden kann, wenden Sie sich bitte an den technischen Kundendienst.

PROBLEM	MÖGLICHE URSACHE	ABHILFE
Das Gerät schaltet sich nicht ein.	Der Netzstecker ist nicht an die Steckdose angeschlossen.	Den Netzstecker an die Steckdose anschließen.
Der Kaffee ist nicht heiß.	Die Tassen wurden nicht vorgewärmt.	Die Tassen durch Ausspülen mit heißem Wasser vorwärmen (z.B. unter Verwendung der Funktion Heißwasser).
	Die internen Kreisläufe des Gerätes haben sich abgekühlt, weil seit der letzten Kaffeezubereitung zwei bis drei Minuten vergangen sind.	Vor der Kaffeezubereitung die internen Leitungen mit einem Spülvorgang vorheizen, indem die Taste  (B2) für einige Sekunden anhaltend gedrückt wird.
	Die eingestellte Kaffeetemperatur ist zu niedrig.	Im Menü Einstellungen eine höhere Kaffeetemperatur einstellen (siehe „12. Menü Einstellungen“).
	Die Kaffeemaschine muss entkalkt werden	Die Entkalkung durchführen. Anschließend den Härtegrad des Wassers prüfen („4. Messung der Wasserhärte“) und prüfen, dass das Gerät anhand des tatsächlichen Härtegrads eingestellt ist („12. Menü Einstellungen“).
Der Kaffee ist dünn und hat wenig Crema.	Der Kaffee ist zu grob gemahlen.	Das Mahlwerk einstellen („7.8 Einstellung des Mahlwerks“). Die Wirkung ist erst nach mindestens zwei Kaffeeausgaben sichtbar.
	Der Kaffee ist nicht geeignet.	Kaffee für Espressomaschinen verwenden.
	Der Kaffee ist nicht frisch.	Die Kaffeepackung ist seit zu langer Zeit geöffnet und der Kaffee hat sein Aroma verloren.
		→

PROBLEM	MÖGLICHE URSACHE	ABHILFE
Der Kaffee läuft zu langsam oder tröpfchenweise heraus.	Der Kaffee ist zu fein gemahlen.	Das Mahlwerk einstellen („7.8 Einstellung des Mahlwerks“). Die Wirkung ist erst nach mindestens zwei Kaffeeausgaben sichtbar.
Die Maschine gibt keinen Kaffee aus	Die Maschine erkennt Verunreinigungen in ihrem Inneren	Warten, bis die Maschine wieder betriebsbereit ist, und das gewünschte Getränk wählen. Sollte das Problem weiterhin bestehen, wenden Sie sich bitte an den Technischen Kundendienst.
Der Kaffee läuft nicht aus einem oder beiden Ausgüssen des Kaffeeauslaufs.	Die Düsen des Kaffeeauslaufs sind verstopft.	Die Düsen mit einem Tuch reinigen. Erforderlichenfalls einen Zahnstocher verwenden, um mögliche Verkrustungen zu beseitigen.
Der ausgegebene Kaffee ist wässrig.	Der Kaffeepulvereinfüllschacht ist verstopft.	Die Klappe öffnen, den Einfüllschacht mithilfe eines Pinsels reinigen.
Die Brühgruppe lässt sich nicht herausnehmen.	Die Ausschaltung wurde nicht durchgeführt.	Die Ausschaltung durch Drücken der Taste  durchführen.
Nach Beendigung der Entkalkung fordert das Gerät einen weiteren Spülvorgang an	Während der beiden Spülvorgänge wurde der Wassertank nicht bis zum Füllstand MAX gefüllt	Den Entkalkungsvorgang ab „Phase 3: Zweiter Spülvorgang“ wieder aufnehmen.
Die Milch hat große Blasen	Die Milch ist nicht kalt genug oder nicht teilentrahmt bzw. ganz entrahmt.	Vollentrahmte bzw. teilentrahmte Milch mit Kühlschranktemperatur (etwa 5°C) verwenden. Sollte das Resultat dennoch nicht zufriedenstellend sein, versuchen Sie es mit einer anderen Milchmarke.
	Der Milchaufschäumer ist verschmutzt.	Die Teile ausbauen und sorgfältig reinigen.
	Es werden pflanzliche Getränke verwendet.	Je nach Nährwerten der Getränke fällt das Resultat sehr unterschiedlich aus.
Die Tassenablage auf der Kaffeemaschine ist heiß	Es wurden mehrere Getränke kurz hintereinander zubereitet	
Obwohl die Kaffeemaschine nicht in Betrieb ist, macht sie Geräusche und stößt etwas Dampf aus	Die Kaffeemaschine ist betriebsbereit oder wurde vor kurzem ausgeschaltet und einige Tropfen Kondenswasser fallen im noch warmen Dampferzeuger zu Boden.	Diese Erscheinung gehört zum normalen Gerätebetrieb und kann durch Leeren der Abtropfschale verringert werden.

18. TECHNISCHE DATEN

Spannung:	220-240 V ~ 50-60 Hz max. 10 A
Leistung:	1450 W
Druck:	1,5 MPa (15 bar)
Fassungsvermögen des Wassertanks:	1,8 l
Abmessungen BxTxH:	240x440x350 mm
Kabellänge:	1250 mm

Gewicht (verschieden je nach Modell):	8,8 kg
Max. Füllmenge Kaffeebohnenbehälter:	250g

De'Longhi behält sich vor, die technischen und optischen Eigenschaften jederzeit zu ändern, ohne die Funktionalität und die Qualität der Produkte zu beeinträchtigen.

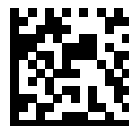

57132C7927_00_0522