

DOMO



DO266A

Handleiding	Mobiele airco
Mode d'emploi	Climatiseur mobile
Gebrauchsanleitung	Mobile Klimaanlage
Instruction booklet	Mobile air conditioning
Manual de instrucciones	Acondicionador
Istruzioni per l'uso	Condizionatore d'aria portatile
Návod k použití	Mobilní klimatizace
Návod na použitie	Mobilná klimatizácia



Lees aandachtig alle instructies - bewaar deze handleiding voor latere raadpleging.
Lisez attentivement les instructions - gardez le mode d'emploi pour utilisation ultérieur.
Lesen Sie genau die Anweisungen - bewahren Sie die Gebrauchsanleitung für spätere heranziehung.

Read all instructions carefully - save this instruction manual for future reference.
Lea detenidamente todas las instrucciones - Conserve este manual para futura referencia.

Leggere con attenzione le istruzioni - conservarle per future consultazioni
Před použitím si důkladně přečtěte tento manuál - manuál si uschovejte i pro případ budoucího nahlédnutí.

Pred použitím si dôkladne prečítajte tento manuál - manuál si uschovajte aj pre prípad budúceho nahliadnutie.

NL	Nederlands	3
FR	Français	19
DE	Deutsch	34
EN	English	50
ES	Espagnol	65
IT	Italiano	81
CZ	Čeština	97
SK	Slovenčina	111

GARANTIE

Geachte klant,

Al onze producten ondergaan steeds een strenge kwaliteitscontrole, alvorens ze aan je worden aangeboden. Mocht je desondanks toch nog problemen hebben met jouw toestel, dan betreuren wij dit ten zeerste. In dat geval verzoeken wij je contact op te nemen met onze klantendienst.

Onze medewerkers zullen je met plezier verder helpen.



+32 14 21 71 91



info@linea2000.be

Maandag – Donderdag : 8.30u – 12.00u en van 13.00u – 17.00u

Vrijdag : 8.30u – 12.00u en van 13.00u – 16.30u

Dit apparaat heeft een garantietermijn van 2 jaar vanaf de datum van aankoop. Gedurende de garantieperiode zal de distributeur volledige verantwoording op zich nemen voor gebreken die aanwijsbaar berusten op materiaal- of constructiefouten. Wanneer dergelijke gebreken voorkomen, zal het apparaat, indien nodig, vervangen of gerepareerd worden. De garantieperiode van 2 jaar zal op dit moment niet terug beginnen, maar loopt verder tot 2 jaar na de aankoop van het toestel. De garantie wordt verleend op basis van het kassaticket. Indien je apparaat defect is binnen de garantietermijn van 2 jaar, dan mag je het toestel samen met het originele kassaticket binnenbrengen in de winkel waar je het toestel hebt aangekocht.

De garantie op accessoires en onderdelen die onderhevig zijn aan slijtage, bedraagt 6 maanden.

De garantie en verantwoordelijkheid/aansprakelijkheid van de leverancier en fabrikant vervallen automatisch in de volgende gevallen:

- Bij het niet naleven van de instructies in deze handleiding.
- Bij verkeerde aansluiting, vb. te hoge elektrische spanning.
- Bij verkeerd, hardhandig of abnormaal gebruik.
- Bij onvoldoende of verkeerd onderhoud.
- Bij herstelling of wijziging van het toestel door de consument of niet gemachtigde derden.
- Bij gebruik van onderdelen of accessoires welke niet worden aanbevolen of geleverd door de leverancier / fabrikant.

VEILIGHEIDSVOORSCHRIFTEN

Wanneer je elektrische toestellen gebruikt, moeten volgende veiligheidsinstructies in acht genomen worden:

- Lees deze instructies zorgvuldig door. Bewaar deze handleiding om later te raadplegen.
- Verwijder voor het eerste gebruik alle verpakkingsmaterialen en eventuele promotionele stickers. Zorg ervoor dat kinderen niet met de verpakkingsmaterialen spelen.
- Dit toestel is geschikt om te gebruiken in de huishoudelijke omgeving en in gelijkaardige omgevingen zoals:
 - Keukenhoek voor personeel van winkels, kantoren en andere gelijkaardige professionele omgevingen
 - Boerderijen
 - Hotel- en motelkamers en andere omgevingen met een residentieel karakter
 - Gastenkamers, of gelijkaardige
- Dit toestel mag gebruikt worden door kinderen vanaf 16 jaar en personen met een fysieke of sensorische beperking of mensen met een beperkte mentale capaciteit of gebrek aan ervaring of kennis, op voorwaarde dat deze personen toezicht krijgen of instructies hebben gekregen over het gebruik van het toestel op een veilige manier en dat ze ook de gevaren kennen bij het gebruik van het toestel. Kinderen mogen niet met het toestel spelen. Het onderhoud en de reiniging van het toestel mogen niet door kinderen gebeuren tenzij ze ouder zijn dan 16 jaar en onder toezicht staan.
- Houd het toestel en de voedingskabel buiten het bereik van kinderen jonger dan 16 jaar.
- Opgelet: het toestel mag niet gebruikt worden met een externe timer.
- Kijk voor gebruik na of het voltage vermeld op het toestel overeenkomt met het voltage van het elektriciteitsnet bij je thuis.
- De voedingskabel moet steeds aangesloten worden op een stopcontact dat geïnstalleerd en geaard is volgens de lokale standaarden en normen.
- Laat het snoer niet op een heet oppervlak of over de rand van een tafel of aanrecht hangen.
- Gebruik het toestel nooit wanneer het snoer of de stekker beschadigd is, na een slechte werking van het toestel of wanneer het toestel beschadigd is. Breng het toestel dan naar het dichtsbijzijnde gekwalificeerde service center voor nazicht en reparatie.
- Streng toezicht is noodzakelijk wanneer het toestel door of in de buurt van kinderen gebruikt wordt.
- Het gebruik van accessoires die niet aanbevolen of verkocht worden door de fabrikant, kan brand, elektrische schokken of verwondingen veroorzaken.
- Trek de stekker uit het stopcontact wanneer het toestel niet in gebruik is, vooraleer onderdelen te monteren of demonteren en vooraleer het toestel te reinigen. Zet eerst alle knoppen in de 'uit'-stand en trek de stekker bij de stekker zelf uit het stopcontact. Trek nooit aan het snoer om de stekker uit het stopcontact te trekken.
- Laat een werkend toestel niet zonder toezicht achter.

- Zet dit toestel nooit op of in de buurt van een gasvuur of elektrisch vuur of op een plaats waar het in contact zou kunnen komen met een warm toestel.
- Gebruik het toestel niet buiten.
- Gebruik het toestel enkel voor het doel waarvoor het bestemd is.
- Gebruik het toestel altijd op een stevig, droog, effen oppervlak.
- Gebruik het toestel alleen voor huishoudelijk gebruik. De fabrikant is niet verantwoordelijk voor ongelukken die een gevolg zijn van verkeerd gebruik van het toestel, of het niet naleven van de regels zoals ze vermeld zijn in deze handleiding.
- Alle herstellingen, buiten het gewone onderhoud van het toestel, moeten uitgevoerd worden door de fabrikant of zijn dienst na verkoop.
- Dompel het toestel, het elektrisch snoer of de stekker nooit onder in water of een andere vloeistof.
- Zorg ervoor dat kinderen het elektrisch snoer of het toestel niet kunnen aanraken.
- Hou het snoer uit de buurt van scherpe randen en hete onderdelen of andere warmtebronnen.
- Plaats het toestel nooit in de buurt van een gastoestel, vuur of een lichtontvlambare vloeistof.
- Sla nooit op het toestel of schud niet met het toestel, om schade te voorkomen.
- Dek de luchtinlaat en -uitlaat nooit af, om oververhitting te voorkomen.
- Besprenkel het toestel nooit met water of plaats het toestel nooit in de buurt van water, om elektrocutie te voorkomen.
- Deel de stroomtoevoer naar de airco nooit met een ander toestel.
- Steek de stekker nooit in het stopcontact of verwijder de stekker nooit uit het stopcontact met natte handen.
- Steek nooit vreemde voorwerpen in de openingen van het toestel.
- Gebruik nooit een verlengsnoer.
- Laat kinderen nooit in de buurt van het toestel spelen.
- Wanneer je het toestel uitzet en kort daarna terug aanzet, zal de compressor minstens 3 minuten nodig hebben om terug op te starten.
- Plaats het toestel minstens op 1 meter afstand van tv of radio, om storingen te voorkomen.
- Plaats het toestel niet in rechtstreeks zonlicht, om verkleuring van het toestel te voorkomen.
- Laat het toestel nooit meer dan 35° hellen wanneer je het verplaatst. Verplaats de airco altijd rechtopstaand. Verplaats het toestel nooit ondersteboven.
- Verwijder steeds het water uit het toestel voor je het opbergt, zo verleng je de levensduur van het toestel.
- Gebruik geen chemische middelen om het toestel te reinigen, dit zal het toestel beschadigen.
- Zorg er steeds voor dat je de stroom uitschakelt voor je het luchtinlaatrooster weghaalt of plaatst.

- Zorg ervoor dat de airco steeds beschermd is tegen vocht, zoals condensatie, spatwater, etc. Zorg ervoor dat de airco zo staat dat hij niet in water of een andere vloeistof kan vallen. Wanneer hij toch in water of een vloeistof moest vallen, verwijder dan onmiddellijk de stekker uit het stopcontact.
- Gebruik de airco niet in een vochtige ruimte zoals een badkamer of wasplaats.
- Neem steeds contact op met een gekwalificeerde persoon om het toestel te laten herstellen.
- Zorg ervoor dat de vrije ruimte rondom het toestel minstens 30 cm bedraagt.
- Bedien de toetsen van het toestel alleen met je vingers en met geen enkel ander voorwerp.
- Verwijder geen vaste delen van de airco. Gebruik het toestel niet wanneer het niet naar behoren functioneert, wanneer het toestel gevallen of beschadigd is.
- Gebruik nooit de stekker om het toestel aan of uit te zetten. Gebruik steeds de knoppen op het bedieningspaneel.
- Gebruik het toestel niet in de buurt van licht ontvlambare stoffen, zoals alcohol, insecticide, petroleum, ...
- Herstellingen, detectie van lekken en werkzaamheden aan de installatie dienen te gebeuren door bevoegde personen voorzien van de relevante certificaten.
- De installatie moet worden uitgevoerd volgens de installatie-instructies. Een onjuiste installatie kan waterlekage, elektrische schokken of brand veroorzaken.
- Raak het apparaat niet aan met natte of vochtige handen of op blote voeten.
- Als de airconditioner tijdens gebruik wordt omgestoten, schakel het apparaat dan uit en trek de stekker onmiddellijk uit het stopcontact. Inspecteer het toestel om er zeker van te zijn dat er geen schade is. Als je vermoedt dat het apparaat beschadigd is, neem dan contact op met een technicus of klantenservice.
- Schakel het toestel uit bij onweer en trek de stekker uit het stopcontact om schade aan het toestel door blikseminslag te voorkomen.
- Als de drainagefunctie niet in gebruik is, bevestig beide rubberen pluggen in de drainageopeningen. Bewaar de rubberen pluggen zorgvuldig wanneer je deze niet gebruikt om te voorkomen dat kinderen stikken.
- Laat het snoer niet onder vloerbedekking lopen. Bedek het snoer niet met vloerkleden, lopers of soortgelijke bedekkingen. Leg het snoer niet onder meubels of apparaten. Leg het snoer uit de buurt van een doorgang en waar niemand over kan struikelen.
- Schakel het toestel uit en trek de stekker uit het stopcontact als er vreemde geluiden, geuren of rook uit het toestel komen.

Specifieke informatie over apparaten met R290 koelgas

- Lees grondig alle waarschuwingen.
- Gebruik bij het ontdooien en reinigen van het apparaat geen andere gereedschappen dan de gereedschappen aanbevolen door het productiebedrijf.
- Het apparaat moet worden geplaatst in een ruimte zonder permanente ontstekingsbronnen (bijvoorbeeld: open vlammen, gasapparaten of elektrische apparaten in werking).

- Het mag niet worden doorprikt of verbrand.
- Koelgassen kunnen geurloos zijn.
- Het apparaat moet worden geïnstalleerd, gebruikt en bewaard in een ruimte die groter is dan 7 m².
- Dit apparaat bevat een aantal grammen R290 koelgas (zie het typeplaatje achteraan op het systeem).
- R290 is een koelgas dat voldoet aan de Europese milieuriichtlijnen. Geen enkel onderdeel van het koelcircuit mag worden doorprikt.
- Als het apparaat geïnstalleerd, gebruikt of bewaard wordt in een niet-geventileerde ruimte, moet deze ruimte ontworpen zijn om de opbouw van koelmiddellekken te voorkomen, omdat deze lekken leiden tot een risico op brand of explosies door de ontsteking van het koelmiddel, die wordt veroorzaakt door elektrische verwarming, elektrische kachels of andere ontstekingsbronnen.
- Het apparaat moet zodanig worden bewaard dat mechanische defecten worden voorkomen.
- Personen die het koelcircuit gebruiken of er werkzaamheden aan uitvoeren, moeten beschikken over de juiste certificaten, verstrekt door een geaccrediteerde organisatie, die een garantie biedt van bevoegdheid in de behandeling van koelmiddelen, in overeenstemming met een specifieke beoordeling erkend door verenigingen in de sector.
- Reparaties moeten worden uitgevoerd op basis van de aanbevelingen van het productiebedrijf. Onderhoud en reparaties waarvoor de assistentie van ander gekwalificeerd personeel nodig is, moeten worden uitgevoerd onder toezicht van een persoon die is aangeduid voor het gebruik van ontvlambare koelmiddelen.



Voorzichtig: gevaar voor brand / ontvlambare materialen.

Dit apparaat gebruikt een ontvlambaar koelmiddel. Als het koelmiddel lekt en is blootgesteld aan een externe ontstekingsbron, is er gevaar voor brand.

BEWAAR DEZE INSTRUCTIES

ENERGIETIPS

- Gebruik het toestel alleen in ruimtes welke niet groter zijn dan de aanbevolen grootte.
- Plaats het toestel zo, dat luchtstroom niet belemmerd wordt door meubelen of andere voorwerpen.
- Hou gordijnen gesloten tijdens het warmste uur van de dag.
- Zorg ervoor dat de filters altijd zuiver zijn.
- Houd ramen en deuren steeds gesloten om de koude lucht binnen te houden en de warme lucht buiten.

ONDERDELEN

Voorzijde

1. Controlepaneel
2. Luchtuitlaat

Achterzijde

3. Luchtfilter
4. Luchtinlaat
5. Luchtuitlaat
6. Drainage

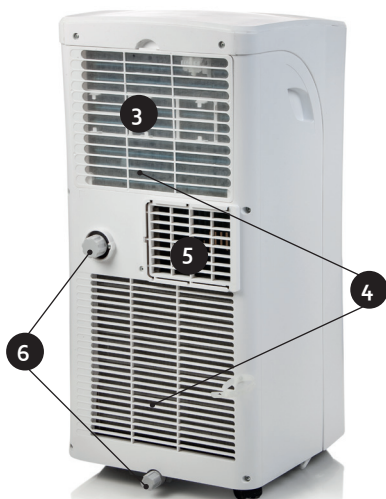

Onderdelen

7. Drainageslang
8. Afstandsbediening
9. Luchtuitlaatslang
 - 9 a. Koppelstuk luchtuitlaatslang
10. Muurbevestiging
 - 10 a. Muuradapter
 - 10 b. Koppelstuk muurbevestiging
11. Raambevestiging
 - 11 a. Raamadapter
 - 11 b. Koppelstuk raambevestiging
 - 11 c. Dichtingen
 - 11 d. Adapterstop
 - 11 e. L-ijzer met schroeven



INSTALLATIE

- Plaats de airco op een solide en stabiele ondergrond, om de geluidshinder en vibratie tot een minimum te beperken. Zorg er ook voor dat de ondergrond sterk genoeg is om het gewicht van het toestel te dragen.
- Om het toestel makkelijk te kunnen verplaatsen, is het voorzien van wieltjes. Zorg ervoor dat je het toestel alleen rolt over een gladde en vlakke ondergrond. Wees voorzichtig wanneer je het toestel al rollend verplaatst over een tapijt. Rol het toestel nooit over een object.
- De voedingskabel moet steeds aangesloten worden op een stopcontact dat geïnstalleerd en geaard is volgens de lokale standaarden en normen.
- Plaats geen voorwerpen binnen een straal van 30 cm rondom het toestel.
- De luchtuitlaatslang moet geplaatst worden tijdens de instelling COOL of AUTO. Tijdens de instelling FAN en DRY heb je de luchtuitlaatslang niet nodig.
- Zorg er ook voor dat zich rondom de luchtuitlaat buiten, in een straal van 50 cm, geen obstakels bevinden.
- Zorg ervoor dat de luchtuitlaatslang niet te fel gebogen is bij het gebruik.

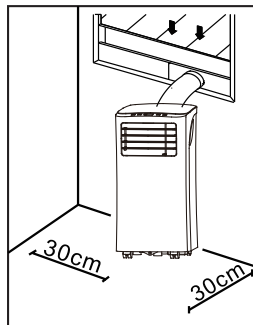

INSTALLATIE VAN DE RAAMBEVESTIGING

- Plaats het koppelstuk van de luchtuitlaatslang op het uiteinde van de slang.
- Plaats de luchtuitlaatslang op de luchtuitlaat aan de achterzijde van het toestel.

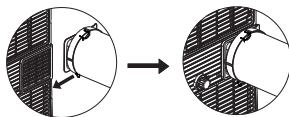

- Plaats het koppelstuk van de raambevestiging op het andere uiteinde van de luchtuitlaatslang.
- Plaats de raamadapter in je venster. Dit kan voor zowel horizontale als verticale schuiframen. Blokkeer de raamadapter op de gewenste lengte.
- Bevestig de slang met koppelstuk op de raamadapter.
- Maak gebruik van de raamdichtingen om eventuele openingen in het venster af te sluiten.
- Blokkeer de raamadapter op de gewenste lengte met behulp van de meegeleverde raamadapter stop.

- Indien gewenst kan je het raam vastzetten met het L-ijzer en 2 schroeven.

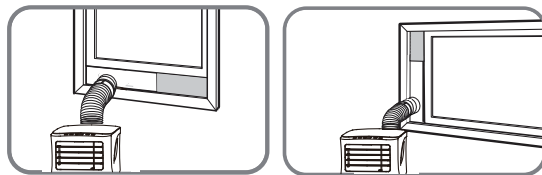

INSTALLATIE MUURBEVESTIGING

- Plaats het koppelstuk van de luchtuitlaatslang op het uiteinde van de slang.
- Plaats de luchtuitlaatslang op de luchtuitlaat aan de achterzijde van het toestel.

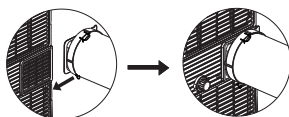

- Maak een opening in de muur ter grootte van de muuradapter.
- Plaats de muuradapter in de opening. Bevestig de muuradapter met de meegeleverde schroeven.
- Plaats het koppelstuk van de muurbevestiging op het andere uiteinde van de luchtuitlaatslang.
- Bevestig de slang met koppelstuk op de muuradapter.

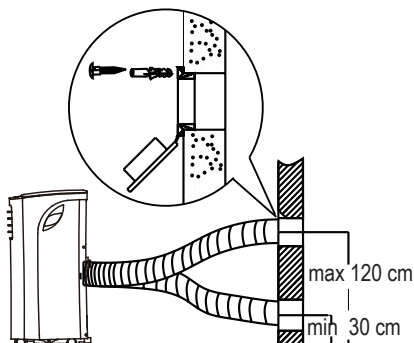

GEBRUIK

De horizontale lamellen aan de voorzijde van de airco kan je manueel open en dicht klappen om zo de luchtuitlaat beter te kunnen richten.

CONTROLEPANEEL

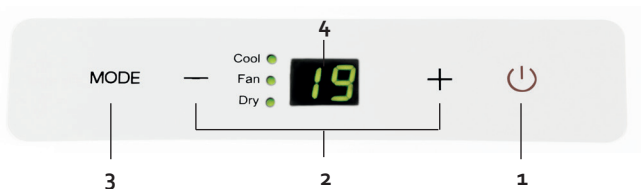

1. ON-OFF - toets

Om het toestel in en uit te schakelen.

2. "+" en "-" - toetsen

Om de temperatuurinstelling aan te passen. De temperatuur kan ingesteld worden tussen 17°C en 30°C (COOL mode). Als je beide toetsen tegelijkertijd ingedrukt houdt gedurende 3 sec, kan je wisselen tussen "°C" en "°F".

3. MODE - toets

Met deze toets selecteer je de gewenste gebruiksinstelling. Telkens je op de toets drukt, zal de gebruiksinstelling wijzigen: COOL, FAN en DRY. Het desbetreffende lichtje op het controlepaneel zal oplichten. Als je de FAN-instelling kiest, blaast de ventilatie op automatische stand. Je kan de ventilatiesnelheid enkel aanpassen met de afstandsbediening.

4. LED display

Toont de ingestelde temperatuur. Wanneer het toestel in de DRY of FAN instelling staat, zal op het display de kamertemperatuur weergegeven worden.

AFSTANDBEDIENING

Zorg bij het gebruik van de afstandsbediening dat je deze steeds richt naar het toestel. Als je dit niet doet, kan je na het wijzigen van een bepaalde instelling de afstandsbediening nog even richten naar het toestel en op de ON-OFF toets drukken.

Als het toestel een signaal ontvangt van de afstandsbediening hoor je een piep. De afstandsbediening moet in een straal van 8 meter rond het toestel gebruikt worden.

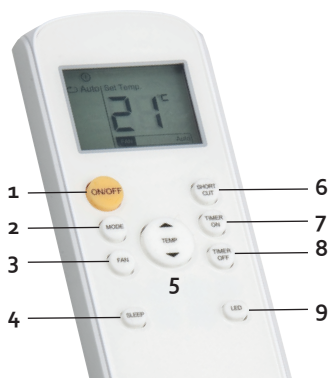



1. ON-OFF - toets

Om het toestel in en uit te schakelen.

2. MODE - toets

Met deze toets selecteer je de gewenste gebruiksinstelling. Telkens je op de toets drukt, zal de gebruiksinstelling wijzigen: AUTO, COOL, DRY en FAN. Het desbetreffende lichtje op het controlepaneel zal oplichten.

3. FAN - toets

Met deze toets kan je de ventilatiesnelheid instellen. Er zijn drie instellingen: LOW , HIGH  en AUTO.

4. SLEEP - toets

Gebruik je om de "sleep" functie in te stellen.

Wanneer je deze instelling selecteert, zal de ingestelde temperatuur binnen 30 min. met 1°C stijgen. Na nog 30 min. zal de temperatuur opnieuw met 1°C stijgen. Deze temperatuur zal aangehouden worden voor de komende 7 uur. Na deze tijd gaat de temperatuur terug naar de origineel ingestelde temperatuur en wordt de SLEEP-instelling beëindigd.

NOTA: deze instelling kan niet geselecteerd worden bij FAN- en DRY-instelling.

5. TEMP - toets

Om de temperatuurinstelling aan te passen. De temperatuur kan ingesteld worden tussen 17°C en 30°C. Als je de volledige TEMP-toets ingedrukt houdt gedurende 3 sec, kan je wisselen tussen "°C" en "°F".

6. SHORT CUT - toets

Met deze toets kan je een voorkeursinstelling vastleggen en inschakelen.

7. TIMER ON - toets

Met deze toets kan je de tijd instellen wanneer het toestel moet inschakelen.

8. TIMER OFF - toets

Met deze toets kan je de tijd instellen wanneer het toestel moet uitschakelen.

9. LED - toets

Deze toets schakelt het LED display van het controlepaneel uit. Deze kan je gebruiken als het display teveel licht geeft als je wil slapen. Als je een tweede keer op de knop drukt, schakelt het display terug in.

FUNCTIES INSTELLEN



AUTO

In de instelling AUTO kiest het toestel automatisch de gepaste instelling in functie van de gekozen temperatuur. Deze instelling kan je enkel kiezen met de afstandsbediening.

1. Kies met de MODE - toets op de afstandsbediening voor AUTO.
2. Stel de gewenste temperatuur in met de TEMP - toets. Het toestel gaat in functie hiervan de instelling bepalen.
In AUTO-modus kan je de snelheid van de ventilatie (FAN) niet aanpassen.

COOL

Met de COOL-functie kan je de ruimte afkoelen tot een bepaalde temperatuur.



1. Druk op de MODE - toets tot het COOL-indicatielampje brandt.
2. Gebruik de "+" en "-" toetsen op het controlepaneel of de TEMP - toets op de afstandsbediening, om de gewenste kamertemperatuur in te stellen.
3. Gebruik de FAN - toets op de afstandsbediening om de gewenste ventilatiesnelheid in te stellen. Er zijn drie instellingen: LOW , HIGH  en AUTO.

DRY

Met deze functie kan je de ruimte ontvochtigen. Houd ramen en deuren gesloten bij deze functie.

1. Druk op de MODE - toets tot het DRY - indicatielampje brandt.
2. Bij deze instelling kan je de ventilatiesnelheid niet instellen.

FAN

1. Druk op de MODE - toets tot het FAN-indicatielampje brandt.
2. Druk op de FAN-toets van de afstandsbediening om de ventilatiesnelheid in te stellen. Er zijn drie instellingen: LOW , HIGH  en AUTO.
3. De temperatuur kan niet worden ingesteld.

Timer on

Met deze functie kan je het toestel uitgesteld laten starten, tot maximum 24 uur.

1. Druk op de TIMER ON - toets op de afstandsbediening.
2. Op het display van de afstandsbediening kan je nu aflezen over hoeveel tijd de airco zal beginnen werken.
3. Druk meerdere keren op de TIMER ON - toets om de tijd te verhogen. Of houd de toets ingedrukt.
4. Eens de gewenste tijd is ingesteld, zal je op het display van de afstandsbediening "Timer on" zien staan. Op het display van het controlepaneel zijn er 2 verlichte bolletjes te zien.

- Als je de timer wil uitschakelen, druk dan meerdere keren op de TIMER ON - toets, tot de teller op "o" komt te staan. Of houd de toets ingedrukt.

Timer off

Met deze functie kan je het toestel automatisch laten uitschakelen na verloop van tijd.

- Druk op de TIMER OFF - toets op de afstandsbediening.
- Op het display van de afstandsbediening kan je nu aflezen over hoeveel tijd de airco zal uitschakelen.
- Druk meerdere keren op de TIMER OFF - toets om de tijd te verhogen. Of houd de toets ingedrukt.
- Eens de gewenste tijd is ingesteld, zal je op het display van de afstandsbediening "Timer off" zien staan.
- Als je de timer wil uitschakelen, druk dan meerdere keren op de TIMER OFF - toets, tot de teller op "o" komt te staan.

Timer on + Timer off

Je kan beide functies ook gelijktijdig inschakelen. Hierdoor bepaal je wanneer het toestel inschakelt, maar ook wanneer het toestel uitschakelt.

Let op: deze tijd is telkens vanaf het uur dat je de instelling programmeert. Bijvoorbeeld: het is nu 13:00. Je wil het toestel laten werken van 16:30 tot 18:00. Stel de functie TIMER ON in op 3,5 h en de TIMER OFF op 5,0 h.

Sleep

Wanneer je deze instelling selecteert, zal de ingestelde temperatuur binnen 30 min. met 1°C stijgen. Na nog 30 min. zal de temperatuur opnieuw met 1°C stijgen. Deze temperatuur zal aangehouden worden voor de komende 7 uur. Na deze tijd gaat de temperatuur terug naar de origineel ingestelde temperatuur en wordt de SLEEP-instelling beëindigd.

NOTA: deze instelling kan niet geselecteerd worden bij FAN en DRY-instelling.

Shortcut

Met deze toets kan je een voorkeursinstelling vastleggen en inschakelen.

Als je een bepaalde instelling vaker gebruikt, kan je deze vastleggen door de SHORTCUT - toets gedurende 3 seconden ingedrukt te houden. Het toestel onthoudt dan de instellingen die op het moment van indrukken ingeschakeld zijn. Deze instellingen kunnen zijn: de gebruikinstelling (MODE), ingestelde temperatuur, ventilatiesnelheid (FAN) en eventueel ook de SLEEP-instelling.

Op het moment dat je op de SHORTCUT - toets drukt, zal het toestel werken op de eerder vastgelegde instellingen.

REINIGING EN ONDERHOUD

DRAINAGE

Permanente drainage

Tijdens het ontvochtigen, kan je een permanente drainage gebruiken.

1. Verwijder de drainage afsluiting en het rubber dopje in het midden, achteraan het toestel.
2. Bevestig de drainageslang aan de drainage opening.
3. Zorg ervoor dat het water op een veilige en permanente manier kan wegvloeien.

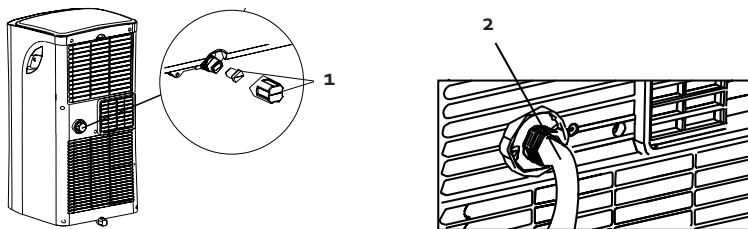

Drainage bij P1 code

Wanneer je geen gebruik maakt van de permanente drainage, zal het water opgevangen worden in de drainagebak, onderaan het toestel.

- Wanneer deze vol is, zal je enkele biepsignalen horen en op het display verschijnt de code "P1". De ontvochtiging of airconditioning zal stoppen. De ventilator blijft wel werken, dit is normaal.
- Verplaats het toestel voorzichtig naar een plaats waar je het water makkelijk kan laten weglopen.
- Verwijder de afsluiting van de drainage opening onderaan het toestel (A). Het water zal nu weglopen.
- Nadat het water volledig verwijderd is, plaats je de afsluiting terug op de drainage opening.
- Je kan nu het toestel terug opstarten. Let er op dat de code "P1" op het display verdwijnt. Indien de code niet onmiddellijk verdwijnt, kan je enkele malen proberen om het toestel uit en terug in te schakelen. Wanneer de code zich blijft herhalen, moet je contact opnemen met de servicedienst.
- **NOTA:** installeer altijd eerst de drainage afsluiting, voordat je het toestel terug aanzet.

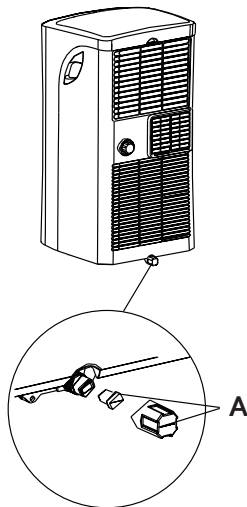

REINIGING

- Verwijder steeds de stekker uit het stopcontact alvorens het toestel te reinigen.
- Gebruik geen chemische of schurende producten om het toestel te reinigen.

- Was het toestel nooit met water of een andere vloeistof, dit kan elektrocutie tot gevolg hebben.
- Wanneer het elektrisch snoer beschadigd is, moet het vervangen of hersteld worden door de dienst na verkoop van de fabrikant of een gekwalificeerd persoon.

Luchtfilter

- Reinig de luchtfilter minstens om de 2 weken. Om te voorkomen dat de ventilator slecht gaat werken door stof in de filter.
- Reinig de filter in lauw water met een mild detergent. Spoel de filter grondig en laat deze aan de lucht drogen.
- Als de filter volledig droog is, kan je deze terug in het toestel plaatsen.

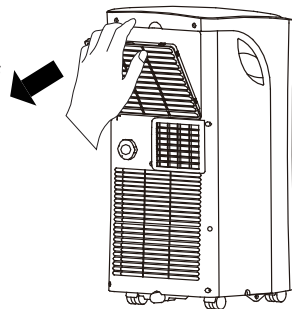

Behuizing

Gebruik een vochtige, zachte doek en een beetje mild detergent om de buitenkant van het toestel te reinigen. Maak het toestel achteraf grondig droog met een zachte, droge doek.

Opbergen

Voor je het toestel opbergt voor een langere tijd, kan je best eerst het volgende doen, om schade aan het toestel te voorkomen :

- Verwijder al het water uit het toestel met behulp van de drainage.
- Zet het toestel daarna aan op de FAN-instelling. Laat het toestel gedurende een halve dag in een verwarmde ruimte werken. Zo kan het toestel volledig drogen aan de binnenkant en voorkom je schimmelvorming.
- Zet het toestel uit, verwijder de stekker uit het stopcontact en verwijder de batterijen uit de afstandsbediening.
- Maak de filter schoon en plaats deze terug in het toestel.
- Berg het toestel op in een droge, donkere ruimte.

PROBLEMEN EN HUN OPLOSSING

Het toestel werkt niet wanneer je op de ON/OFF - toets drukt.

- Op het display staat P1: verwijder het water uit het toestel.
- De kamertemperatuur is lager dan de ingestelde temperatuur. Pas de temperatuur op het toestel aan.

De ruimte koelt niet voldoende af.

- De ramen en deuren zijn niet gesloten. Zorg ervoor dat alle ramen en deuren gesloten zijn.
- Er zijn warmte producerende toestellen in de ruimte. Verwijder indien mogelijk de warmtebronnen.

- De luchtuitlaatslang is niet aangesloten of geblokkeerd. Sluit de slang aan en zorg ervoor dat ze naar behoren kan functioneren.
- De ingestelde temperatuur is te hoog. Pas de ingestelde temperatuur aan.
- De luchtfilter is vuil. Reinig de luchtfilter.

Het toestel maakt te veel lawaai of zorgt voor trillingen.

- De vloer is niet recht of vlak genoeg. Plaats het toestel op een rechte, vlakke ondergrond.
- De luchtfilter is vuil. Reinig de luchtfilter.

Het toestel maakt een gorgelend geluid.

- Het geluid komt van de koelvloeistof in het toestel. Dit is normaal.

ERROR CODES

Volgende error codes kunnen verschijnen op het display van het toestel:

E1: de sensor van de kamertemperatuur werkt niet. Zet het toestel uit en verwijder de stekker uit het stopcontact. Wacht 10 sec. en steek de stekker terug in het stopcontact. Zet het toestel opnieuw aan. Wanneer de error code opnieuw verschijnt, moet je contact opnemen met de hersteldienst.

E2: de sensor van de luchtverdamer werkt niet. Zet het toestel uit en verwijder de stekker uit het stopcontact. Wacht 10 sec. en steek de stekker terug in het stopcontact. Zet het toestel opnieuw aan. Wanneer de error code opnieuw verschijnt, moet je contact opnemen met de hersteldienst.

E4: het display werkt niet naar behoren. Zet het toestel uit en verwijder de stekker uit het stopcontact. Wacht 10 sec. en steek de stekker terug in het stopcontact. Zet het toestel opnieuw aan. Wanneer de error code opnieuw verschijnt, moet je contact opnemen met de hersteldienst.

P1: het waterreservoir is vol. Verwijder het water volgens het hoofdstuk "drainage" van deze handleiding.

MILIEURICHTLIJNEN

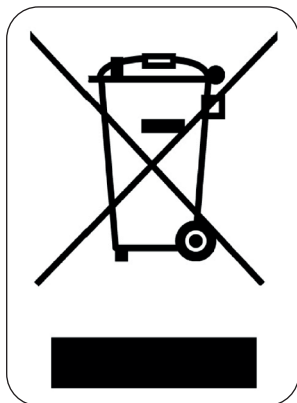

Dit symbool op het product of op de verpakking wijst erop dat dit product niet als huishoudafval mag worden behandeld. Het moet naar een plaats worden gebracht waar elektrische en elektronische apparatuur wordt gerecycleerd. Als je ervoor zorgt dat dit product op de correcte manier wordt verwijderd, voorkom je mogelijk voor mens en milieu negatieve gevolgen die zich zouden kunnen voordoen in geval van verkeerde afvalbehandeling. Voor meer details in verband met het recyclen van dit product, neem je best contact op met de gemeentelijke instanties, het bedrijf of de dienst belast met de verwijdering van huishoudafval of de winkel waar je het product hebt gekocht.



Het verpakkingsmateriaal is recycleerbaar. Behandel de verpakking milieubewust.

Cher client,

Tous nos produits sont soumis à des contrôles qualité stricts avant d'être proposés à la vente. Si vous deviez toutefois rencontrer un problème avec votre appareil, nous le déplorons vivement.

Dans ce cas, nous vous invitons à prendre contact avec notre service clientèle.

Nos collaboratrices se feront un plaisir de vous aider !



+32 14 21 71 91



info@linea2000.be

Du lundi au jeudi : 8 h 30 – 12 h et 13 h – 17 h

Vendredi : 8 h 30 – 12 h et 13 h – 16 h 30

Cet appareil est garanti 2 ans à compter de la date d'achat. Durant la période de garantie, le distributeur assumera l'entière responsabilité en cas de défauts de fonctionnement (matériel) ou de fabrication. Si un tel problème survient, l'appareil sera remplacé ou réparé. La période de garantie de 2 ans ne reprend pas à zéro, mais se poursuit (jusqu'à 2 ans à compter de la date d'achat de l'appareil). La garantie est accordée sur la base du ticket de caisse.

Pour les accessoires et les éléments d'usure, une garantie de 6 mois s'applique.

La garantie et la responsabilité du fournisseur et du fabricant n'ont plus effet dans les cas suivants :

- Les instructions du manuel n'ont pas été suivies.
- Mauvais raccordement, par ex. tension électrique trop forte.
- Utilisation contraire, brutale ou anormale.
- Entretien insuffisant ou non conforme.
- Réparation ou modification de l'appareil par le consommateur ou un tiers non autorisé.
- Utilisation d'éléments ou d'accessoires qui ne sont pas recommandés ou fournis par le fournisseur/fabricant.

CONSIGNES DE SÉCURITÉ

Les consignes de sécurité suivantes doivent être respectées lors de l'utilisation de tout appareil électrique:

- Lisez ces consignes très attentivement. Conservez ce mode d'emploi afin de pouvoir le consulter ultérieurement.
- Avant la première utilisation, enlevez tous les éléments d'emballage et les éventuels autocollants promotionnels. Veillez à ce que les enfants ne jouent pas avec les matériaux d'emballage.
- Cet appareil est conçu pour être utilisé dans un environnement domestique ou dans des environnements comparables, tels que :
 - Coin-cuisine du personnel dans les commerces, les bureaux et autres environnements professionnels comparables
 - Fermes
 - Chambres d'hôtel ou de motel et autres environnements à caractère résidentiel
 - Chambres d'hôtes ou comparables
- Cet appareil peut être utilisé par des enfants âgés de 16 ans ou plus et par des personnes présentant un handicap physique ou sensoriel, une capacité mentale limitée ou un manque d'expérience ou de connaissances, à condition que ces personnes soient sous surveillance ou qu'elles aient reçu des instructions sur la manière d'utiliser l'appareil en toute sécurité et qu'elles connaissent les dangers liés à son utilisation. Les enfants ne peuvent pas jouer avec cet appareil. L'entretien et le nettoyage de l'appareil ne peuvent pas être effectués par des enfants, sauf s'ils sont âgés de plus de 16 ans et sous la surveillance d'un adulte.
- Gardez l'appareil et le cordon électrique hors de portée des enfants.
- Attention: l'appareil ne peut pas être utilisé avec une minuterie externe.
- Vérifiez avant usage si la tension indiquée sur l'appareil correspond à la tension du réseau électrique de votre domicile.
- Le cordon d'alimentation doit toujours être branché dans une prise de courant placée et mise à la terre conformément aux normes et standards locaux.
- Ne laissez pas le cordon pendre sur une surface chaude ou sur le rebord d'une table.
- N'utilisez jamais l'appareil lorsque le cordon ou la fiche sont endommagés, après un mauvais fonctionnement de l'appareil ou lorsque l'appareil est endommagé. Amenez alors l'appareil au centre de services le plus proche pour contrôle et réparation.
- Soyez très attentif lorsque l'appareil est utilisé par des enfants ou à proximité d'enfants.
- L'utilisation d'accessoires non préconisés par le fabricant peut provoquer un incendie, une électrocution ou des blessures.
- Retirez la fiche de la prise lorsque l'appareil n'est pas utilisé, avant d'installer ou d'enlever des pièces et avant de nettoyer l'appareil. Mettez tous les boutons en position « arrêt » et retirez la fiche de la prise. Ne tirez jamais sur le câble pour retirer la fiche de la prise.
- Ne laissez jamais un appareil en service sans surveillance.
- Ne placez jamais cet appareil sur ou à proximité d'un feu au gaz ou d'un feu électrique où il pourrait entrer en contact avec un appareil chaud.

- N'utilisez pas l'appareil à l'extérieur.
- Utilisez l'appareil uniquement dans le but auquel il est destiné.
- Utilisez toujours l'appareil sur une surface solide, sèche et plane.
- Cet appareil ne convient qu'à un usage domestique. Le fabricant décline toute responsabilité pour des accidents qui découleraient d'un mauvais usage de l'appareil ou du non-respect des instructions fournies dans ce manuel.
- Toutes les réparations, en dehors de l'entretien ordinaire de l'appareil, doivent être réalisées par le fabricant ou son service après-vente.
- N'immergez jamais le cordon électrique, la fiche ou l'appareil lui-même dans l'eau ou tout autre milieu liquide.
- Veillez à ce que les enfants ne puissent pas toucher à l'appareil ou au cordon électrique.
- Tenez le cordon éloigné de rebords tranchants et de pièces brûlantes ou d'autres sources de chaleur.
- Avant la première utilisation, enlevez tous les éléments d'emballage et les éventuels autocollants promotionnels.
- Ne placez jamais l'appareil à proximité d'un appareil au gaz, d'un feu ou d'un liquide facilement inflammable.
- Pour éviter tout dommage, ne frappez et ne secouez jamais l'appareil.
- Pour éviter toute surchauffe, ne recouvrez jamais l'arrivée d'air et la sortie d'air.
- Pour éviter toute électrocution, n'aspergez jamais l'appareil avec de l'eau et ne le placez jamais à proximité d'un point d'eau.
- Ne partagez jamais l'alimentation électrique du climatiseur avec un autre appareil.
- Ne branchez/débranchez jamais la fiche de l'appareil sur une prise de courant si vous avez les mains mouillées.
- N'insérez jamais des corps étrangers dans les ouvertures de l'appareil.
- N'utilisez jamais un cordon prolongateur.
- Ne laissez jamais des enfants jouer à proximité de l'appareil.
- Si vous éteignez l'appareil et que vous le rallumez juste après, la compresseur aura besoin d'un délai de 3 minutes au moins pour redémarrer.
- Placez l'appareil à au moins 1 mètre de distance d'un téléviseur ou d'une radio pour éviter des interférences.
- Pour éviter toute décoloration, n'exposez pas l'appareil à la lumière directe du soleil.
- N'inclinez jamais l'appareil à plus de 35° lorsque vous le déplacez. Déplacez toujours le climatiseur à la verticale. Ne déplacez jamais l'appareil à l'envers.
- Éliminez toujours l'eau contenue dans l'appareil avant de le ranger, vous prolongerez ainsi sa durée de vie.
- N'utilisez pas de produits chimiques pour nettoyer l'appareil, ils risqueraient fort de l'abîmer.
- Veillez toujours à éteindre l'appareil avant d'enlever ou de replacer la grille d'arrivée d'air.

- Veillez toujours à protéger le climatiseur contre l'humidité, la condensation, les projections d'eau, etc.
- Veillez à installer le climatiseur de telle manière qu'il ne puisse pas tomber dans l'eau ou un autre liquide. S'il arrivait malgré tout que l'appareil tombe dans l'eau ou un liquide, débranchez immédiatement la fiche électrique.
- N'utilisez pas le climatiseur dans un local humide comme une salle de bain ou une buanderie.
- Éteignez totalement l'appareil lorsque vous ne l'utilisez pas.
- Faites toujours appel à un technicien qualifié pour faire réparer l'appareil si besoin.
- Veillez à laisser un espace libre d'au moins 30 cm tout autour de l'appareil.
- Si le climatiseur a été renversé, débranchez immédiatement la fiche électrique.
- Ne touchez pas l'appareil lorsque vous avez les mains humides ou lorsque vous marchez pieds nus.
- N'actionnez les touches de l'appareil qu'avec les doigts, jamais avec un autre objet.
- Ne retirez aucune partie fixe du climatiseur. N'utilisez pas l'appareil s'il ne fonctionne pas correctement, s'il est tombé ou s'il est endommagé.
- N'utilisez jamais la fiche pour allumer ou éteindre l'appareil. Utilisez toujours les boutons du panneau de commande.
- Ne recouvrez jamais la grille d'arrivée d'air ou de sortie d'air de l'appareil.
- N'utilisez pas l'appareil à proximité de substances facilement inflammables telles que alcool, insecticide, essence,...
- Les réparations, la détection de fuites et toutes les autres interventions à l'installation doivent être faites par des personnes qualifiées, prévues des certificats rélevantes.
- L'installation doit être effectuée conformément aux instructions. Une installation incorrecte peut provoquer une fuite d'eau, un choc électrique ou un incendie.
- Ne touchez pas l'appareil si vous avez les mains humides ou mouillées ni si vous êtes pieds nus.
- Si le climatiseur est renversé alors qu'il fonctionne, coupez l'alimentation électrique et débranchez-le immédiatement. Inspectez l'appareil pour vous assurer qu'il n'est pas endommagé. Si vous pensez que c'est le cas, prenez contact avec un technicien ou le service à la clientèle.
- Le courant doit être coupé en cas d'orage pour éviter que la foudre n'endommage l'appareil.
- Si la fonction de drainage n'est pas utilisée, fixez les deux bouchons en caoutchouc dans les trous de drainage. Rangez soigneusement le flexible de vidange lorsqu'il n'est pas utilisé pour éviter que les enfants ne s'étranglent.
- Ne faites pas passer le fil sous le revêtement de sol. Ne le couvrez pas avec des tapis ou d'autres revêtements. Ne le faites pas passer sous des meubles ou appareils. Éloignez le fil du passage pour éviter tout trébuchement.
- Débranchez l'appareil s'il émet des bruits, odeurs ou fumées étranges.

Informations spécifiques concernant les appareils contenant du fluide frigorigène R290

- Lisez attentivement tous les avertissements.
- Lors du dégivrage et du nettoyage de l'appareil, n'utilisez pas d'outils autres que ceux conseillés par le fabricant.
- L'appareil doit être installé dans un espace sans sources continues d'inflammation, par exemple, des flammes nues, des appareils électriques ou fonctionnant au gaz en continu.
- Ne pas percer, ne pas brûler.
- Les frigorigènes peuvent être sans odeur.
- L'appareil doit être installé, utilisé et stocké dans une pièce dont la superficie est supérieure à 7 m².
- Cet appareil contient une certaine quantité de frigorigène R290 (reportez-vous à l'étiquette signalétique à l'arrière de l'appareil).
- R290 est un frigorigène conforme aux directives européennes en matière d'environnement. Ne percez jamais le circuit de réfrigération.
- Si l'appareil est installé, utilisé ou stocké dans une zone non-ventilée, la pièce doit être conçue de sorte à éviter toute accumulation de frigorigène, suite à des fuites, pouvant entraîner un incendie ou une explosion à cause de l'inflammation du frigorigène causé par des chauffages, fours électriques ou autres sources d'inflammation.
- L'appareil doit être stocké de sorte à éviter toute défaillance mécanique.
- Toute personne travaillant ou intervenant sur un circuit de fluide frigorigène doit être titulaire d'un certificat valide délivré par un organisme accrédité qui autorise sa compétence à la manipulation des frigorigènes conformément à une évaluation spécifique reconnue par des associations de l'industrie.
- Les réparations doivent être effectuées sur la base des recommandations du fabricant. Les travaux d'entretien et de réparation nécessitant l'assistance d'autres personnes qualifiées doivent être effectués sous la supervision de la personne qualifiée pour l'utilisation de fluides frigorigènes inflammables.



Attention : risque d'incendie / matériaux inflammables

Cet appareil contient un agent réfrigérant inflammable. Cet agent réfrigérant risque donc de s'enflammer en cas d'exposition à une source d'ignition.

CONSERVEZ CES INSTRUCTIONS

CONSEILS ÉNERGÉTIQUES

- N'utilisez l'appareil que dans des espaces qui ne dépassent pas la superficie recommandée.
- Placez l'appareil de manière à ce que le flux d'air ne soit pas gêné par des meubles ou d'autres objets.
- Gardez les rideaux fermés pendant l'heure la plus chaude de la journée.
- Veillez à ce que les filtres soient toujours propres.
- Gardez les portes et les fenêtres fermées pour garder l'air froid à l'intérieur et l'air chaud à l'extérieur.

PARTIES

Face avant

1. Panneau de commande
2. Évacuation d'air

Face arrière

3. Filtre d'arrivée d'air
4. Arrivée d'air
5. Évacuation d'air
6. Vidange

Parties

7. Flexible de vidange
8. Télécommande
9. Tuyau d'évacuation d'air
 - 9 a. Connecteur tuyau d'évacuation d'air
10. Kit de fixation murale
 - 10 a. Adaptateur mural
 - 10 b. Connecteur kit de fixation murale
11. Kit de fixation à la fenêtre
 - 11 a. Adaptateur de fenêtre
 - 11 b. Connecteur kit de fixation à la fenêtre
 - 11 c. Étanchéité de la fenêtre
 - 11 d. Bouchon adaptateur
 - 11 e. Cornière avec vis

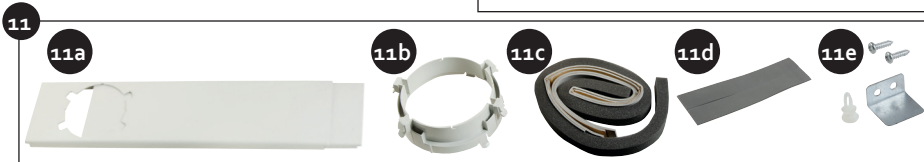
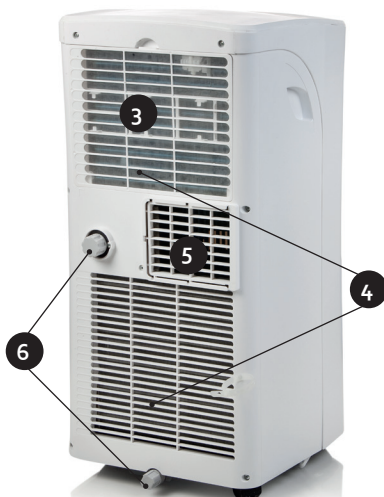

INSTALLATION

- Placez la climatisation sur une surface stable et solide, afin de limiter à un minimum les nuisances sonores et les vibrations. Veillez à ce que la surface soit suffisamment solide pour supporter le poids de l'appareil.
- L'appareil est muni de roulettes, pour pouvoir le déplacer facilement. Veillez à ce que la surface soit lisse et plate si vous déplacez seul l'appareil. Soyez prudent lorsque vous déplacez l'appareil sur un tapis. Ne faites jamais rouler l'appareil sur un objet.
- Le cordon d'alimentation doit toujours être branché dans une prise de courant placée et mise à la terre conformément aux normes et standards locaux.
- Ne placez pas d'objets dans un rayon de 30 cm autour de l'appareil.
- Le tuyau d'évacuation d'air doit être placé pendant le réglage « froid » ou « auto ». Vous n'avez pas besoin du tuyau d'évacuation d'air lorsque vous vous trouvez en mode « ventilateur » et « sec ».
- Veillez à ce qu'il n'y ait pas d'obstacles autour de l'évacuation d'air, dans un rayon de 50 cm.
- Veillez à ce que le tuyau d'évacuation d'air ne soit pas trop plié lors de l'utilisation.

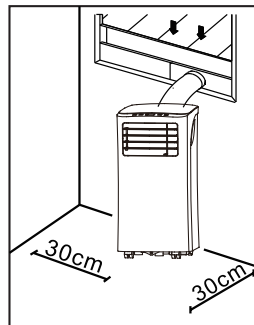

INSTALLATION KIT DE FIXATION À LA FENÊTRE

- Placez l'embout du tuyau d'évacuation d'air à l'extrémité du tuyau.
- Placez le tuyau d'évacuation d'air sur la sortie d'air prévue à l'arrière de l'appareil.

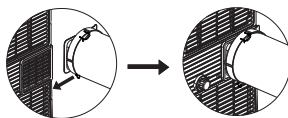

- Placez l'embout du kit de fenêtre à l'autre extrémité du tuyau d'évacuation d'air.
- Placez le kit de fenêtre sur votre fenêtre. Celui-ci peut être posé tant verticalement qu'horizontalement. Bloquez le kit de fenêtre à la longueur souhaitée.
- Fixez le tuyau au kit de fenêtre à l'aide de l'embout prévu à cet effet.
- Utilisez les joints de la fenêtre pour fermer les éventuelles ouvertures dans la fenêtre.
- Bloquez l'adaptateur de châssis à la longueur désirée à l'aide du bouchon adaptateur de châssis fourni.
- Si vous le souhaitez, vous pouvez fixer le châssis au moyen de la cornière et de 2 vis.

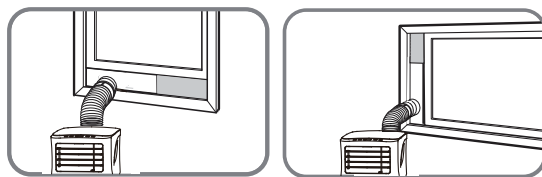

INSTALLATION KIT DE FIXATION MURALE

- Placez l'embout du tuyau d'évacuation d'air à l'extrémité du tuyau.
- Placez le tuyau d'évacuation d'air sur la sortie d'air prévue à l'arrière de l'appareil.

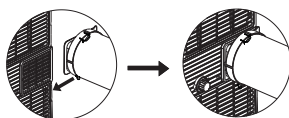

- Faites dans le mur une ouverture de la taille de l'adaptateur mural.
- Placez l'adaptateur mural dans l'ouverture. Fixer l'adaptateur mural à l'aide des vis fournies.
- Placez l'embout de l'adaptateur mural à l'autre extrémité du tuyau d'évacuation d'air.
- Fixez le tuyau à l'adaptateur mural à l'aide de l'embout prévu à cet effet.

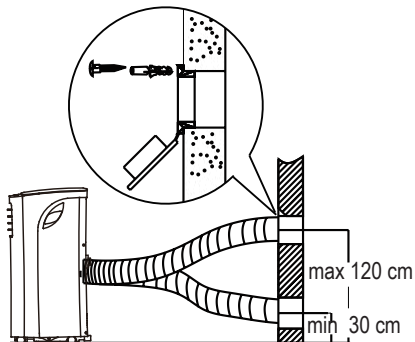

UTILISATION

Vous pouvez orienter le flux d'air manuellement en relevant ou en abaissant les lamelles de la grille située à l'avant de l'appareil.

PANNEAU DE COMMANDE

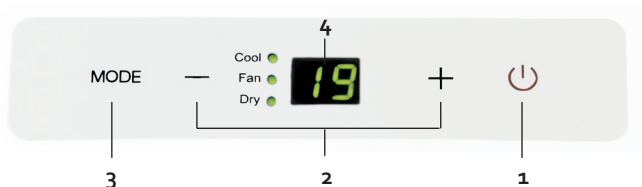

1. Touche MARCHÉ-ARRÊT

Pour allumer et éteindre l'appareil.

2. Touches «+» et «-»

Utilisez ces touches pour modifier le paramètre de température. Vous pouvez choisir une température comprise entre 17 °C et 30 °C. (COOL mode) Maintenez les deux flèches enfoncées simultanément pendant 3 secondes pour commuter entre « C° » et « F° ».

3. Touche MODE

Cette touche vous permet de sélectionner le paramètre utilisateur souhaité. Chaque pression sur la touche modifie le paramètre d'utilisation : FROID, SEC et VENTILATEUR. Le témoin correspondant s'allume sur le panneau de commande. Si vous choisissez le mode FAN, le climatiseur soufflera selon un réglage automatique. Vous ne pourrez modifier la vitesse de ventilation qu'à l'aide de la télécommande.

4. Écran LED

Affiche le paramètre défini de température. Lorsque l'appareil se trouve en mode SEC ou VENTILATEUR, l'écran affiche la température ambiante.

TÉLÉCOMMANDE

Veillez à toujours diriger la télécommande vers l'appareil.

Si vous ne le faites pas, vous pouvez toujours diriger la télécommande vers l'appareil et appuyer sur le bouton ON/OFF après avoir modifié un réglage.

Lorsque l'appareil reçoit un signal émis par la télécommande, il émet un signal sonore. La télécommande fonctionne dans un rayon de 8 mètres autour de l'appareil.



1. Touche MARCHE-ARRÊT

Pour allumer et éteindre l'appareil.

2. Touche MODE

Cette touche vous permet de sélectionner le paramètre utilisateur souhaité. Chaque pression sur la touche modifie le paramètre d'utilisation : FROID, SEC et VENTILATEUR. Le témoin correspondant s'allume sur le panneau de commande.

3. Touche VENTILATEUR

Cette touche vous permet de régler la vitesse de la ventilation. Trois paramètres sont possibles : FAIBLE , ÉLEVÉ  et AUTO.

4. Touche VEILLE

Utilisez cette touche pour paramétrer la fonction « veille ».

Lorsque vous sélectionnez ce paramètre, la température augmente de 1°C dans les 30 minutes. Après encore 30 minutes, la température augmente à nouveau de 1°C. Cette température est conservée pour les 7 heures suivantes. Ensuite, la température revient à la température réglée d'origine et le mode « veille » est terminé.

NOTE : ce paramètre ne peut pas être sélectionné pour les modes « ventilateur » et « sec ».

5. Touche TEMP

Utilisez ces touches pour modifier le paramètre de température. Vous pouvez choisir une température comprise entre 17 °C et 30 °C. Maintenez les deux flèches enfoncées simultanément pendant 3 secondes pour commuter entre « C° » et « F° ».

6. Touche SHORTCUT

Cette touche vous permet d'enregistrer et d'utiliser un réglage spécifique.

7. Touche TIMER ON

Cette touche permet de régler la durée pendant laquelle l'appareil doit être allumé.

8. Touche TIMER OFF

Cette touche permet de régler la durée pendant laquelle l'appareil doit être éteint.

9. Touche LED

Ce bouton vous permet d'éteindre l'écran LED du panneau de commande. Vous pouvez par exemple l'utiliser si vous souhaitez dormir et que la lumière émise par l'écran vous dérange. Appuyez à nouveau sur ce bouton pour rallumer l'écran.

UTILISATION DES MODES ET FONCTION



MODE « AUTO »

Lorsque vous réglez le climatiseur en mode « AUTO », l'appareil choisit le réglage adéquat en fonction de la température définie. Ce mode ne peut être activé qu'à l'aide de la télécommande.

1. Utilisez le bouton « MODE » pour choisir le mode « AUTO ».
2. Réglez la température souhaitée à l'aide du bouton « TEMP ». L'appareil se réglera en fonction de celle-ci.
Vous ne pouvez pas régler la vitesse de ventilation (« FAN ») lorsque le mode « AUTO » est activé.

MODE « COOL »

Le mode « COOL » vous permet de refroidir la pièce pour obtenir la température définie.



1. Appuyez sur le bouton « MODE » jusqu'à ce que le témoin « COOL » s'allume.
2. Utilisez les boutons « + » et « - » du panneau de commande ou le bouton « TEMP » de la télécommande pour définir la température souhaitée.
3. Utilisez la touche « FAN » de la télécommande pour définir la vitesse de ventilation souhaitée. Trois paramètres sont disponibles : LOW , HIGH  et AUTO.

MODE « DRY »

Ce mode vous permet de déshumidifier la pièce. Fermez les fenêtres et les portes lorsque vous utilisez ce mode.

1. Appuyez sur le bouton « MODE » jusqu'à ce que le témoin « DRY » s'allume.
2. Ce mode ne permet pas de régler la vitesse de ventilation.

MODE « FAN »

1. Appuyez sur le bouton « MODE » jusqu'à ce que le témoin « FAN » s'allume.
2. Appuyez sur la touche « FAN » de la télécommande pour régler la vitesse de ventilation. Trois paramètres sont disponibles : LOW , HIGH  et AUTO.
3. La température ne peut pas être réglée.

Fonction « Timer on »

Cette fonction vous permet de retarder le démarrage du climatiseur de maximum 24 heures.

1. Appuyez sur la touche « TIMER ON » de la télécommande.
2. L'écran de la télécommande affiche dans combien de temps le climatiseur commencera à fonctionner.
3. Appuyez à plusieurs reprises sur le bouton « TIMER ON » pour faire augmenter cette durée. Vous pouvez également maintenir le bouton appuyé.
4. Une fois que vous avez réglé la durée souhaitée, l'écran de la télécommande affiche «

TIMER ON ». Deux petits indicateurs ronds seront en outre allumés sur le panneau de commande.

5. Si vous souhaitez désactiver la minuterie, appuyez à plusieurs reprises sur le bouton « TIMER ON » jusqu'à ce que la durée affichée soit « 0 ». Vous pouvez également maintenir le bouton appuyé.

FONCTION « TIMER OFF »

Grâce à cette fonction, l'appareil s'éteint automatiquement après un laps de temps prédéfini.

1. Appuyez sur la touche « TIMER OFF » de la télécommande.
2. L'écran de la télécommande affiche dans combien de temps le climatiseur s'éteindra.
3. Appuyez à plusieurs reprises sur le bouton « TIMER OFF » pour faire augmenter cette durée. Vous pouvez également maintenir le bouton appuyé.
4. Une fois que vous avez réglé la durée souhaitée, l'écran de la télécommande affiche « TIMER OFF ».
5. Si vous souhaitez désactiver la minuterie, appuyez à plusieurs reprises sur le bouton « TIMER OFF » jusqu'à ce que la durée affichée soit « 0 ».

Fonction « Timer on » + fonction « Timer off »

Vous pouvez activer ces deux fonctions en même temps. Vous déterminerez ainsi quand le climatiseur s'allumera et quand il s'éteindra.

Attention : l'heure d'allumage et d'arrêt de l'appareil dépend de l'heure à laquelle vous programmez la minuterie. Exemple : il est actuellement 13 h. Vous voulez que l'appareil fonctionne de 16 h 30 à 18 00. Vous devez dans ce cas régler la fonction « TIMER ON » sur 3,5 h, et la fonction « TIMER OFF » sur 5 h.

Fonction SLEEP

Lorsque vous sélectionnez ce paramètre, la température augmente de 1°C dans les 30 minutes. Après encore 30 minutes, la température augmente à nouveau de 1°C. Cette température est conservée pour les 7 heures suivantes. Ensuite, la température revient à la température réglée d'origine et le mode « veille » est terminé.

NOTE : ce paramètre ne peut pas être sélectionné pour les modes « ventilateur » et « sec ».

Fonction « SHORTCUT »

Cette touche vous permet d'enregistrer et d'utiliser un réglage spécifique.

Si vous paramétrez souvent l'appareil de la même manière, vous pouvez enregistrer ce réglage en maintenant le bouton « SHORTCUT » enfoncé pendant 3 secondes. L'appareil retient alors les paramètres actifs au moment où vous maintenez la touche enfoncée. Ces paramètres peuvent être : le mode d'utilisation (« MODE »), la température définie, la vitesse de ventilation (« FAN »), et éventuellement le réglage du mode veille (« SLEEP »).

Par la suite, l'appareil reviendra à ces paramètres dès que vous enfoncerez la touche « SHORTCUT ».

ÉVACUATION D'EAU

Vidange permanente

Vous pouvez utiliser une vidange permanente pendant la déshumidification.

1. Enlevez le bouchon de vidange et le capuchon en caoutchouc, au milieu à l'arrière de votre appareil.
2. Fixez le tuyau de vidange sur l'ouverture de vidange.
3. Veillez à ce que l'eau puisse s'écouler de manière sûre et continue.

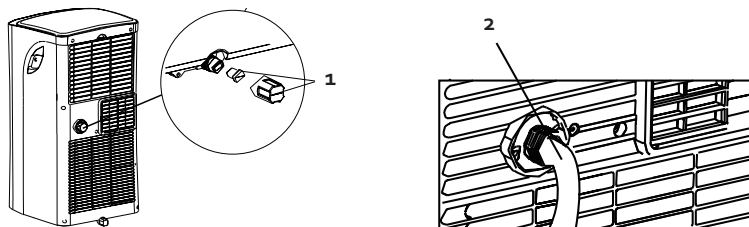

Vidange code P1

Si vous n'utilisez pas la vidange continue, l'eau sera récupérée dans le bac de vidange, au bas de l'appareil.

- Lorsque ce bac est plein, l'appareil émet quelques tonalités et le code P1 apparaît à l'écran. La déshumidification ou la climatisation s'arrête. Le ventilateur continue à fonctionner, c'est normal.
- Déplacez l'appareil prudemment vers un endroit où vous pouvez laisser l'eau s'évacuer facilement.
- Enlevez le bouchon de la vidange au bas de votre appareil. (A) L'eau s'évacue alors.
- Lorsque l'eau est totalement évacuée, remplacez le bouchon sur l'ouverture de vidange.
- Vous pouvez ensuite redémarrer l'appareil. Veillez à ce que le code « P1 » disparaisse de l'écran. Si le code ne disparaît pas immédiatement, vous pouvez essayer plusieurs fois d'éteindre et de rallumer l'appareil. Si le code se répète, veuillez prendre contact avec le service à la clientèle.
- NOTE : installez toujours d'abord le bouchon de vidange avant d'allumer à nouveau l'appareil.

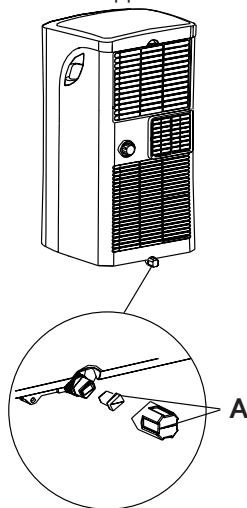

NETTOYAGE

- Enlevez toujours la fiche de la prise de courant avant de nettoyer l'appareil.
- N'utilisez pas de produits chimiques ou abrasifs pour nettoyer l'appareil.

- Ne lavez jamais l'appareil à l'eau ou avec d'autres liquides car cela pourrait provoquer une électrocution.
- Lorsque le cordon électrique est endommagé, il doit être remplacé ou réparé par le service après-vente du fabricant ou par une personne qualifiée.

Filter à air

- Nettoyez le filtre à air au moins toutes les deux semaines. Pour éviter tout dysfonctionnement du ventilateur en raison de poussière dans le filtre.
- Nettoyez le filtre dans l'eau tiède avec un détergent doux. Rincez soigneusement le filtre et laissez-le sécher à l'air.
- Lorsque le filtre est sec, vous pouvez le replacer dans l'appareil.

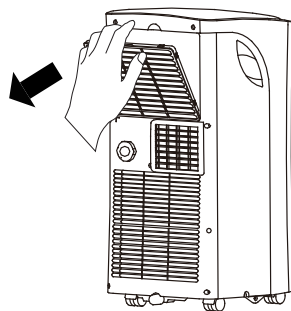

Boîtier

Utilisez un chiffon doux humide avec un peu de détergent doux pour nettoyer l'extérieur de l'appareil. Séchez ensuite l'appareil entièrement avec un chiffon sec et doux.

Stockage

Avant de stocker l'appareil pour une plus longue durée, procédez comme suit pour éviter tout dommage à l'appareil :

- Enlevez toute l'eau de l'appareil à l'aide du tuyau de vidange.
- Mettez ensuite l'appareil en mode « ventilateur », laissez l'appareil allumé une demi-journée dans une salle chauffée. L'appareil peut de cette manière entièrement sécher à l'intérieur. Vous évitez de la sorte la formation de champignons.
- Éteignez l'appareil, enlevez la fiche de la prise et enlevez les piles de la télécommande.
- Nettoyez les filtres et remplacez-les dans l'appareil.
- Rangez l'appareil dans un endroit sec et sombre.

PROBLÈMES POSSIBLES ET LEUR SOLUTION

L'appareil ne fonctionne pas lorsque vous appuyez sur la touche marche/arrêt.

- L'écran indique P1 : enlevez l'eau de l'appareil.
- La température de la pièce est inférieure à la température réglée sur l'appareil. Adaptez la température sur votre appareil.

La pièce ne refroidit pas suffisamment.

- Les portes et les fenêtres ne sont pas fermées. Veillez à ce que toutes les portes et les fenêtres soient fermées.
- Il y a dans la pièce des appareils qui génèrent de la chaleur. Enlevez autant que possible les sources de chaleur.

- Le tuyau d'évacuation d'air n'est pas raccordé ou est bloqué. Raccordez le tuyau et veillez à ce qu'il fonctionne correctement.
- La température réglée est trop élevée. Adaptez la température réglée.

L'appareil fait trop de bruit ou génère des vibrations.

- Le sol n'est pas suffisamment droit ou plane. Placez l'appareil sur une surface plane, si possible.
- Le filtre à air est sale. Nettoyez le filtre à air.

Votre appareil fait un bruit d'écoulement d'eau.

- Le bruit provient du liquide de refroidissement de votre appareil. C'est normal.
- Le filtre à air est sale. Nettoyez le filtre à air.

MISE AU REBUT

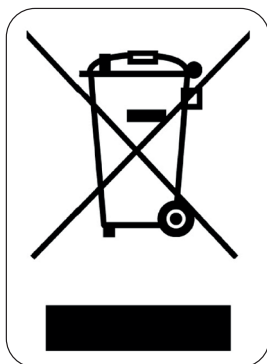

Ce symbole sur le produit ou son emballage indique que ce produit ne peut être traité comme déchet ménager. Il doit plutôt être remis au point de ramassage concerné, se chargeant du recyclage du matériel électrique et électronique. En vous assurant que ce produit est éliminé correctement, vous favorisez la prévention des conséquences négatives pour l'environnement et la santé humaine qui, sinon, seraient le résultat d'un traitement inapproprié des déchets de ce produit. Pour obtenir plus de détails sur le recyclage de ce produit, veuillez prendre contact avec le bureau municipal de votre région, votre service d'élimination des déchets ménagers ou le magasin où vous avez acheté le produit.



L'emballage est recyclable. Traitez l'emballage écologiquement.

Sehr geehrter Kunde,
Sämtliche unserer Produkte unterliegen einer strengen Qualitätskontrolle,
bevor Sie Ihnen angeboten werden. Sollten dennoch
Probleme mit Ihrem Gerät auftreten, bedauern wir dies zutiefst.
Wir möchten Sie in diesem Fall bitten, unseren Kundenservice zu kontaktieren.
Unsere Mitarbeiter helfen Ihnen gern weiter!



+32 14 21 71 91



info@linea2000.be

Montag – Donnerstag: 8:30 Uhr – 12:00 Uhr und von 13:00 Uhr – 17:00 Uhr
Freitag: 8:30 Uhr – 12:00 Uhr und von 13:00 Uhr – 16:30 Uhr

Dieses Gerät hat eine Garantiefrist von 2 Jahren ab dem Kaufdatum. Während der Garantiezeit übernimmt der Hersteller die vollständige Verantwortung für Mängel, die nachweislich auf Material- oder Konstruktionsfehler zurückzuführen sind. Wenn derartige Mängel auftreten, wird das Gerät wenn nötig ausgetauscht oder repariert. Die Garantiezeit von 2 Jahren beginnt in diesem Moment nicht erneut, sondern sie läuft bis 2 Jahre nach dem Kaufdatum weiter. Die Garantie wird auf der Grundlage des Kassenbons gewährt.

Die Garantie auf Accessoires und Verschleißteile beträgt 6 Monate.

Die Garantie und die Verantwortung/Haftung des Lieferanten und Herstellers entfallen automatisch in den folgenden Fällen:

- Bei Nichtbeachtung der Anweisungen in dieser Bedienungsanleitung.
- Bei falschem Anschluss, z.B. bei einer zu hohen Stromspannung.
- Bei falscher, grober oder abnormaler Verwendung.
- Bei unzureichender oder falscher Wartung.
- Bei vom Verbraucher oder von nicht ermächtigten Dritten vorgenommenen Reparaturen oder Änderungen am Gerät.
- Bei der Verwendung von Ersatzteilen oder Accessoires, die nicht vom Lieferanten / Hersteller empfohlen oder geliefert werden.

SICHERHEITSVORKEHRUNGEN

Wenn Sie elektrische Geräte verwenden, müssen folgende Sicherheitshinweise beachtet werden:

- Lesen Sie diese Hinweise sorgfältig durch. Bewahren Sie diese Bedienungsanleitung zum späteren Nachschlagen auf.
- Entfernen Sie vor dem ersten Gebrauch alle Verpackungsmaterialien und möglichen Werbeaufkleber. Sorgen Sie dafür, dass Kinder nicht mit den Verpackungsmaterialien spielen.
- Dieses Gerät eignet sich für den Einsatz im Haushalt und in ähnlichen Umfeldern, zum Beispiel in folgenden Bereichen:
 - Küchenbereich für Mitarbeiter von Geschäften, Büros und anderen ähnlichen beruflichen Umfeldern.
 - Bauernhöfe
 - Hotel- und Moteltzimmer und andere Bereiche mit wohnungsähnlichem Charakter
 - Gästezimmer oder Ähnliches
- Diese Gerät darf von Kindern ab 16 Jahren und Menschen mit körperlichen oder sensorischen Behinderungen oder Menschen mit eingeschränkten geistigen Fähigkeiten oder mangelnder Erfahrung bzw. Sachkenntnis unter der Bedingung verwendet werden, dass diese Personen beaufsichtigt werden oder sie eine Anleitung zur sicheren Verwendung des Geräts erhalten haben und sich der Gefahren bei der Verwendung des Geräts bewusst sind. Kinder dürfen nicht mit dem Gerät spielen. Die Wartung und Reinigung des Geräts darf nicht durch Kinder ausgeführt werden, außer diese sind älter als 16 Jahre und werden von einem Erwachsenen beaufsichtigt.
- Achtung: das Gerät darf nicht mit einer externen Zeitschaltuhr.
- Vor der Benutzung prüfen, ob die Spannung, die auf dem Gerät angegeben ist, mit der Spannung Ihres Stromnetzes übereinstimmt.
- Das Netzkabel muss stets an eine Steckdose angeschlossen werden, die gemäß den örtlichen Standards und Normen isoliert und geerdet wurde.
- Lassen Sie das Netzkabel nicht über den Tisch oder die Anrichte hängen, oder in Kontakt mit heißen Oberflächen kommen.
- Benutzen Sie das Gerät niemals, wenn die Kabelschnur oder der Stecker beschädigt ist, nach beeinträchtigtem Funktionieren des Gerätes, oder wenn das Gerät beschädigt ist. Bringen Sie in solchen Fällen das Gerät zur nächsten qualifizierten Servicestelle zur Überprüfung und/oder Reparatur.
- Beim Einsatz des Gerätes in Anwesenheit von Kindern ist strenge Aufsicht geboten.
- Die Verwendung von Zubehör, das nicht vom Hersteller empfohlen oder verkauft wird, besteht die Gefahr von Brand, elektrischen Schlages oder von Verletzungen.
- Ziehen Sie den Stecker aus der Steckdose, wenn das Gerät nicht im Einsatz ist, Einzelteile montiert oder demontiert werden, oder das Gerät gereinigt wird. Ziehen Sie den Stecker direkt am Stecker selber und nicht an der Kabelschnur aus der Steckdose.
- Lassen Sie das im Betrieb befindliche Gerät nicht unbeaufsichtigt.

- Stellen Sie das Gerät nicht in der Nähe oder auf einer Gasflamme, einer elektrischen Platte oder an einer Stelle ab, auf der es in Kontakt mit einem Elektroofen oder einem anderen heißen Geräten kommen kann.
- Benutzen Sie das Gerät nicht im Freien.
- Benutzen Sie das Gerät ausschließlich für den Zweck, für den es gedacht ist.
- Stellen Sie das Gerät immer auf eine stabile, flache und trockene Oberfläche.
- Das Gerät ist nur auf den privaten Gebrauch ausgelegt. Der Hersteller ist nicht verantwortlich für Unfälle, die als Folge von unsachgemäßem Gebrauch des Geräts oder Nichtbefolgen der in dieser Anleitung aufgeführten Regeln entstehen.
- Sämtliche Reparaturen, abgesehen von der gewöhnlichen Pflege, sind durch den Hersteller oder dessen Kundendienst zu übernehmen.
- Das Gerät, das Kabel oder den Stecker niemals in Wasser oder in andere Flüssigkeiten tauchen.
- Sorgen Sie dafür, dass Kinder das Netzkabel oder das Gerät nicht berühren können.
- Netzkabel vor scharfen Kanten, heißen Gegenständen oder anderen Wärmequellen schützen.
- Beim ersten Gebrauch Verpackungsmaterial und mögliche Werbeaufkleber komplett entfernen.
- Stellen Sie das Gerät nicht in die Nähe von Gasbrennern, Feuerstellen oder leicht entflammaren Stoffen, wie z.B. Alkohol, Chemikalien, Insektenvernichtungsmitteln, etc.
- Vermeiden Sie gegen das Gerät zu stoßen oder daran zu wackeln. So können Sie Schäden am Gerät vermeiden.
- Sorgen Sie dafür, dass die Luft-Zu- und -abfuhr nicht abgedeckt sind. Das Gerät könnte sonst überhitzen.
- Vermeiden Sie, dass das Gerät Wasserspritzer abbekommt und stellen Sie es nicht in die Nähe von Wasserquellen. So vermeiden Sie, dass es zu Kurzschlüssen kommt.
- Schließen Sie auf der gleichen Stromzufuhr, an der die Klimaanlage angeschlossen ist, kein weiteres Gerät an.
- Bedienen Sie den Stecker nicht mit nassen Händen.
- Stecken Sie keine fremden Gegenstände in die Öffnungen des Gerätes.
- Benutzen Sie keine Verlängerungsschnur.
- Lassen Sie das Gerät nicht unbeaufsichtigt, wenn Kinder in der Nähe sind.
- Wenn Sie das Gerät innerhalb von kurzer Zeit an- und ausschalten dauert es etwa 3 min. bis der Kompressor wieder einsatzbereit ist.
- Stellen Sie das Gerät zur Vermeidung von Störungen nicht in einen Umkreis von 1m zu Fernseher oder Radio.
- Um Verfärbungen am Gehäuse zu vermeiden stellen Sie das Gerät nicht in direktes Sonnenlicht.
- Kippen Sie das Gerät nicht mehr als 35° wenn Sie es transportieren und transportieren Sie es niemals mit der Unterseite nach oben. Transportieren Sie das Gerät immer aufrecht.
- Stellen Sie das Gerät auf einen flachen Untergrund.

- Zur Verlängerung der Lebensdauer des Gerätes entfernen Sie stets das Wasser aus dem Gerät, sofern Sie es für längere Zeit wegstellen und nicht benutzen.
- Benutzen Sie zur Reinigung des Gerätes keine chemischen Mittel, da diese das Gerät beschädigen könnten.
- Achten Sie darauf, dass das Gerät nicht an den Strom angeschlossen ist, wenn Sie den Lüftungsrost einsetzen oder entnehmen.
- Achten Sie darauf, dass die Klimaanlage nicht in Kontakt mit Feuchtigkeit kommt (z.B. Kondenswasser, Spritzwasser etc.). Sollte das Gerät zufälligerweise in Wasser oder andere Flüssigkeiten gefallen sein, ziehen Sie unmittelbar den Stecker aus der Steckdose.
- Benutzen Sie das Gerät nicht in feuchten Räumen, wie z.B. Badezimmern oder Waschküchen.
- Wenn das Gerät nicht funktioniert nehmen Sie bitte Kontakt mit einem qualifizierten Fachhändler auf.
- Sorgen Sie dafür, dass rund um das Gerät mindestens 30 cm Freiraum ist.
- Falls die Klimaanlage umgefallen ist muss sofort der Stecker aus der Steckdose gezogen werden.
- Berühren Sie das Gerät nicht, wenn Sie nasse Hände oder nackte Füße haben.
- Entfernen Sie keine festmontierten Teile des Gerätes und benutzen Sie das Gerät nicht, wenn es nicht vernünftig funktioniert, gefallen oder beschädigt ist.
- Benutzen Sie nicht den Stecker zum An- und Abschalten. Verwenden Sie immer die Tasten auf dem Bedienfeld.
- Reparaturen, Detektion von Leckagen sowie Arbeiten an der Anlage müssen von qualifizierten Personen die über die geeigneten Zertifikate verfügen, ausgeführt werden.
- Die Installation muss gemäß der Installationsanleitung durchgeführt werden. Eine unsachgemäße Installation kann zu Wasseraustritt, Stromschlag oder Brand führen.
- Berühren Sie das Gerät nicht mit nassen oder feuchten Händen oder auf bloßen Füßen.
- Wenn die Klimaanlage während des Betriebs umgestoßen wird, schalten Sie das Gerät aus und ziehen Sie sofort den Netzstecker. Inspizieren Sie das Gerät, um sicherzustellen, dass es nicht beschädigt ist. Wenn Sie vermuten, dass das Gerät beschädigt ist, wenden Sie sich an einen Techniker oder den Kundendienst.
- Während eines Gewitters muss der Strom abgeschaltet werden, um Schäden am Gerät durch Blitzschlag zu vermeiden.
- Wenn die Abflussfunktion nicht verwendet wird, bringen Sie beide Gummistopfen in den Abflusslöchern an. Bewahren Sie den Ablaufschlauch bei Nichtgebrauch sorgfältig auf, um Kinder vor dem Ersticken zu schützen.
- Verlegen Sie das Kabel nicht unter Teppichböden. Bedecken Sie das Kabel nicht mit Teppichen, Läufern oder ähnlichen Belägen. Verlegen Sie das Kabel nicht unter Möbeln oder Geräten. Verlegen Sie das Kabel außerhalb eines Durchgangs und so, dass niemand darüber stolpern kann.
- Trennen Sie das Gerät von der Stromversorgung, wenn ungewöhnliche Geräusche, Gerüche oder Rauch aus dem Gerät austreten.

Detaillierte Informationen bezüglich der Geräte mit dem Kältemittel R290

- Bitte lesen Sie alle Warnhinweise aufmerksam durch.
- Verwenden Sie beim Abtauen oder bei der Reinigung des Geräts keine anderen als vom Hersteller empfohlenen Werkzeuge.
- Das Gerät muss in einem Raum aufbewahrt werden, in dem keine permanent betriebenen Zündquellen vorhanden sind (zum Beispiel: offene Flammen, ein eingeschaltetes Gasgerät oder laufende Elektroheizung).
- Nicht durchstechen oder verbrennen.
- Kältemittel können geruchlos sein.
- Das Gerät muss in einem Raum aufgebaut, verwendet und gelagert werden, der größer als 7 m² ist.
- Das Gerät enthält eine gewisse Menge (siehe Typenschild auf der Geräterückseite) des Kältemittels R290.
- Das Kältemittel R290 entspricht den europäischen Umweltrichtlinien. Beschädigen Sie nicht den Kältekreislauf.
- Wird das Gerät in einem unbelüfteten Raum aufgestellt, betrieben oder gelagert, muss der Raum so gestaltet sein, dass sich das Kältemittel bei einer Leackage nicht sammeln und eine Explosions- und Brandgefahr darstellen kann, aufgrund der Entzündung des Kältemittels durch Elektroheizungen, Öfen oder anderen Zündquellen.
- Das Gerät ist so zu lagern, dass mechanische Schäden ausgeschlossen werden.
- Alle Personen, die an einem Kältemittelkreislauf arbeiten oder in ihn eingreifen, müssen im Besitz eines gültigen Zertifikats von einer anerkannten Prüfstelle sein, die ihnen bestätigt, dass sie sicher im Umgang mit Kältemitteln gemäß der anerkannten Spezifikationen sind.
- Reparaturen sind entsprechend der Empfehlungen des Hersteller durchzuführen. Wartungs- und Reparaturarbeiten, bei denen weitere Fachkräfte assistieren müssen, sind unter der Aufsicht der Person, die in der Verwendung von brennbaren Kältemitteln geschult ist, durchzuführen.



Vorsicht: Brandgefahr / brennbare Materialien

Dieses Gerät verwendet ein brennbares Kühlmittel. Wenn das Kühlmittel austritt und einer externen Zündquelle ausgesetzt ist, besteht Brandgefahr.

BEWAHREN SIE DIESE ANWEISUNGEN AUF

ENERGIETIPPS

- Benutzen Sie das Gerät nicht in Räumen, die größer sind als für das Gerät empfohlen.
- Stellen Sie das Gerät so auf, dass der Luftstrom nicht durch Möbel oder andere Gegenstände behindert wird.
- Halten Sie Gardinen während der wärmsten Tageszeit geschlossen.
- Achten Sie darauf, dass die Filter immer sauber sind.
- Halten Sie Fenster und Türen geschlossen, um die gekühlte Luft drinnen und die warme Luft draußen zu halten.

TEILE

Vorderseite

1. Bedienpanel
2. Luftauslass

Rückseite

3. Luftfilter
4. Lufteinlass
5. Luftauslass
6. Drainage

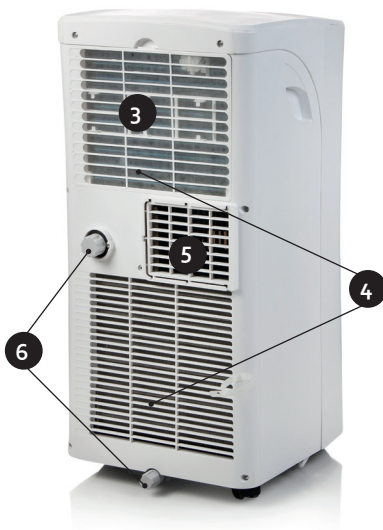

Teile

7. Drainageschlauch
8. Fernbedienung
9. Luftauslassschlauch
 - 9 a. Kopplung Luftauslassschlauch
10. Wandbefestigungssatz
 - 10 a. Wandadapter
 - 10 b. Kopplung
11. Fensterbefestigungssatz
 - 11 a. Fensteradapter
 - 11 b. Kopplung Fensterbefestigungssatz
 - 11 c. Fensterdichtung
 - 11 d. Adapterstecker
 - 11 e. L-Eisen mit Schrauben

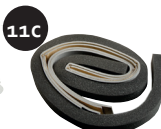

DE

MONTAGE

- Stellen Sie die Klimaanlage auf einen soliden, stabilen Untergrund, um Lärmbelästigung und Vibrationen zu reduzieren.
- Achten Sie darauf, dass der Untergrund stark genug ist, um das Gewicht des Gerätes zu tragen.
- Um das Gerät einfach transportieren zu können hat es Rollen. Rollen Sie das Gerät ausschließlich über glatte, flache Böden und nicht über Gegenstände. Beim Rollen über Teppiche sollte man besonders vorsichtig sein.
- Das Netzkabel muss stets an eine Steckdose angeschlossen werden, die gemäß den örtlichen Standards und Normen isoliert und geerdet wurde.
- Achten Sie darauf, dass sich rund um das Gerät 30 cm Freiraum befinden.
- Der Luftablassschlauch muss während der COOL- oder AUTO-Funktion angeschlossen werden. Im FAN- oder DRY-Modus haben Sie den Luftablassschlauch nicht nötig.
- Achten Sie darauf, dass sich im Umkreis von 50 cm von der Luftabfuhr keine Hindernisse befinden.
- Achten Sie darauf, dass der Luftablassschlauch bei der Montage nicht zu stark gebogen wird

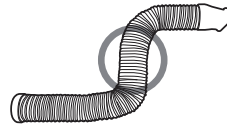
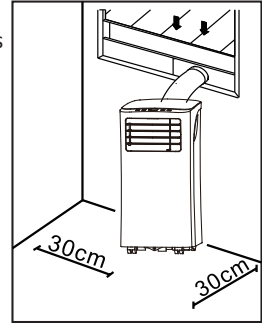

MONTAGE DER FENSTER-LUFTABFUHR

- Bringen Sie die Koppelung des Luftauslassschlauchs am Schlauchende an.
- Bringen Sie den Luftauslassschlauch an der Rückseite des Geräts an.

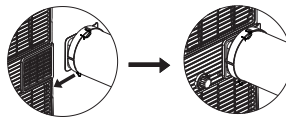

- Bringen Sie die Koppelung der Fensterbefestigung am anderen Ende des Luftauslassschlauches an.
- Bringen Sie den Fensteradapter im Fenster an. Dies ist sowohl für horizontale wie auch vertikale Schieberahmen möglich. Blockieren Sie den Fensteradapter auf der gewünschten Länge.
- Befestigen Sie den Schlauch mit Koppelung auf dem Fensteradapter.
- Verwenden Sie die Fensterdichtungen, um eventuelle Öffnungen im Fenster zu verschließen.

- Setzen Sie die gewünschte Länge des Fensteradapters mit dem mitgelieferten Fensteradapterstopper fest.
- Auf Wunsch können Sie das Fenster mit dem L-Eisen und 2 Schrauben befestigen.

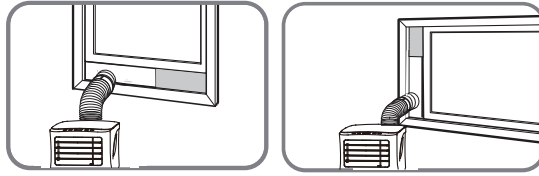

MONTAGE DER WAND-LUFTABFUHR

- Bringen Sie die Koppelung des Luftauslassschlauchs am Schlauchende an.
- Bringen Sie den Luftauslassschlauch an der Rückseite des Geräts an.

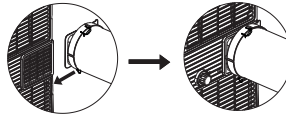

- Bringen Sie eine Öffnung in der Mauer in der Größe des Maueradapters an.
- Bringen Sie den Maueradapter in der Öffnung an. Befestigen Sie die Wandhalterung mit den im Lieferumfang enthaltenen Schrauben.
- Bringen Sie die Koppelung der Mauerbefestigung am anderen Ende des Luftauslassschlauches an.
- Befestigen Sie den Schlauch mit Koppelung auf dem Maueradapter.

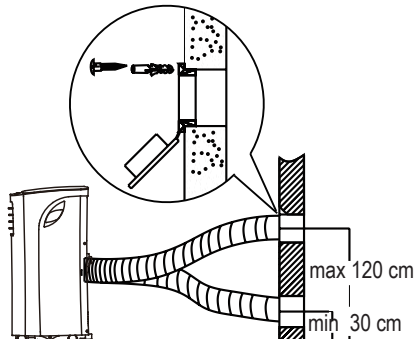

GEBRAUCH

Die horizontalen Lamellen an der Vorderseite der Klimaanlage können Sie manuell öffnen und schließen, um so den Luftauslass besser ausrichten zu können.

BEDIENPANEL

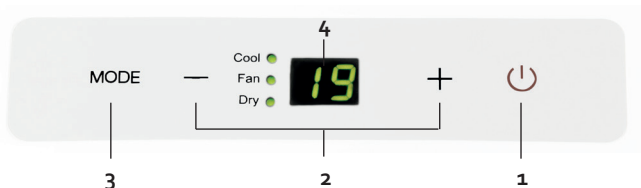

1. ON-OFF-Taste

Mit dieser Taste können Sie das Gerät an- oder ausschalten.

2. "+" und "-"-Tasten

Diese Tasten müssen Sie benutzen, wenn Sie die Temperatureinstellung ändern wollen. Die Temperatur kann auf einen Wert zwischen 17 °C und 30 °C eingestellt werden. Wenn Sie beide Pfeil-Tasten gleichzeitig 3 sek. Gedrückt halten können Sie zwischen °C und °F wählen.

3. MODE-Taste

Mit dieser Taste können Sie die gewünschte Gebrauchseinstellung wählen. Bei jedem Druck auf diese Taste wird die Gebrauchseinstellung verändert: COOL, DRY und FAN. Das entsprechende Kontrolllämpchen auf dem Panel wird aufleuchten. Wenn Sie die FAN-Einstellung wählen, bläst die Lüftung im automatischen Stand. Sie können die Lüftungsgeschwindigkeit nur mit der Fernbedienung anpassen.

4. LED-Display

Das LED-Display gibt die eingestellte Temperatureinstellung wieder. Wenn das Gerät im DRY- oder FAN-Modus steht, wird auf dem Display die Zimmertemperatur wiedergegeben.

FERNBEDIENUNG

Achten Sie bei Verwendung der Fernbedienung immer darauf, sie in Richtung des Geräts zu richten. Wenn Sie dies unterlassen, können Sie nach dem Ändern einer bestimmten Einstellung die Fernbedienung noch auf das Gerät richten und auf die EIN-AUS-Taste drücken.

Wenn das Gerät ein Signal der Fernbedienung empfängt, hören Sie einen Piepston. Die Fernbedienung muss in einem Radius von 8 Metern um das Gerät verwendet werden.

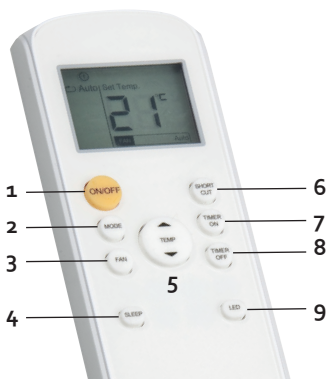



1. ON-OFF-Taste

Mit dieser Taste können Sie das Gerät an- oder ausschalten.

2. MODE-Taste

Mit dieser Taste können Sie die gewünschte Gebrauchseinstellung wählen. Bei jedem Druck auf diese Taste wird die Gebrauchseinstellung verändert: COOL, DRY und FAN. Das entsprechende Kontrolllämpchen auf dem Panel wird aufleuchten.

3. FAN-Taste

Mit dieser Taste können Sie die Geschwindigkeit des Ventilators einstellen. Sie können zwischen drei Geschwindigkeiten wählen: LOW , HIGH  und AUTO.

4. SLEEP-Taste

Mit dieser Taste können Sie das Gerät in Schlafmodus setzen.

Wenn Sie diese Funktion wählen wird die eingestellte Temperatur innerhalb von 30 min. um 1 °C steigen. Nach weiteren 30 min. wird die Temperatur nochmals um 1 °C steigen. Die dann erreichte Temperatur wird anschließend für die nächsten 7 Std. konstant gehalten. Danach sinkt die Temperatur auf ihre ursprüngliche Einstellung und ist der „SLEEP“-Modus beendet.

HINWEIS: Diese Funktion kann nicht bei „DRY“- oder „FAN“-Funktion gewählt werden.

5. TEMP-Taste

Diese Tasten müssen Sie benutzen, wenn Sie die Temperatureinstellung ändern wollen. Die Temperatur kann auf einen Wert zwischen 17 °C und 30 °C eingestellt werden. Wenn Sie beide Pfeil-Tasten gleichzeitig 3 sek. Gedrückt halten können Sie zwischen °C und °F wählen.

6. SHORT CUT-Taste

Mit dieser Taste können Sie eine bevorzugte Einstellungen festlegen und einschalten.

7. TIMER ON-Taste

Mit dieser Taste können Sie die Zeit einstellen, wann das Gerät sich anstellen soll.

8. TIMER OFF-Taste

Mit dieser Taste können Sie die Zeit einstellen, wann das Gerät sich ausstellen soll.

9. LED-Taste

Mit dieser Taste wird das LED-Display des Bedienfelds ausgeschaltet. Sie können sie verwenden, wenn das Display zu viel Licht abgibt, wenn Sie schlafen möchten. Wenn Sie ein zweites Mal auf die Taste drücken, schaltet sich das Display wieder ein.

EINSTELLUNG DER FUNKTIONEN



AUTO

In der Einstellung AUTO wählt das Gerät automatisch die passende Einstellung abhängig von der gewählten Temperatur. Diese Einstellung können Sie lediglich mit der Fernbedienung wählen.

1. Wählen Sie mit der MODUS-Taste auf der Fernbedienung AUTO aus.
2. Regeln Sie die Temperatur mit der TEMP-Taste. Das Gerät bestimmt die Einstellung abhängig hiervon.
Im AUTO-Modus können Sie die Geschwindigkeit der Lüftung (FAN) nicht einstellen.

COOL

Mit der Kühlfunktion können Sie den Raum auf eine bestimmte Temperatur abkühlen.



1. Drücken Sie auf die MODUS-Taste, bis die COOL-Anzeigeleuchte brennt.
2. Verwenden Sie die „+“- und „-“-Tasten auf dem Bedienfeld oder die TEMP-Taste auf der Fernbedienung, um die gewünschte Zimmertemperatur einzustellen.
3. Verwenden Sie die FAN-Taste auf der Fernbedienung, um die gewünschte Lüftungsgeschwindigkeit einzustellen. Es gibt drei Einstellungen. LOW , HIGH  und AUTO.

DRY

Mit dieser Funktion können Sie den Raum entfeuchten. Halten Sie bei Betrieb dieser Funktion Fenster und Türen geschlossen.

1. Drücken Sie auf die MODUS-Taste, bis die DRY-Anzeigeleuchte brennt.
2. Verwenden Sie die „+“- und „-“-Tasten auf dem Bedienfeld oder die TEMP-Taste auf der Fernbedienung, um die gewünschte Zimmertemperatur einzustellen.
3. Bei dieser Einstellung können Sie die Lüftungsgeschwindigkeit nicht einstellen.

FAN

1. Drücken Sie auf die MODUS-Taste, bis die FAN-Anzeigeleuchte brennt.
2. Verwenden Sie die FAN-Taste auf der Fernbedienung, um die gewünschte Lüftungsgeschwindigkeit einzustellen. Es gibt drei Einstellungen. LOW , HIGH  und AUTO.
3. Die Temperatur kann nicht eingestellt werden.

Timer on

Mit dieser Funktion können Sie das Gerät zeitverzögert starten, bis zu maximal 24 Stunden.

1. Drücken Sie auf der Fernbedienung auf die Taste „TIMER ON“.
2. Auf dem Display der Fernbedienung können Sie jetzt ablesen, zu welchem Zeitpunkt die Klimaanlage den Betrieb aufnimmt.

3. Drücken Sie mehrmals auf die Taste TIMER ON, um den Wert der Zeit zu erhöhen. Oder halten Sie die Taste eingedrückt.
4. Erst wenn die gewünschte Zeit eingestellt ist, wird auf dem Display der Fernbedienung „Timer on“ stehen. Auf dem Display des Bedienfelds sind 2 erleuchtete Kugeln zu sehen.
5. Wenn Sie den Timer ausschalten möchten, drücken Sie mehrmals auf die Taste TIMER ON, bis der Zähler auf „0“ steht. Oder halten Sie die Taste eingedrückt.

Timer off

Mit dieser Funktion können Sie das Gerät nach Ablauf der Zeit automatisch ausschalten lassen.

1. Drücken Sie auf der Fernbedienung auf die Taste „TIMER OFF“.
2. Auf dem Display der Fernbedienung können Sie jetzt ablesen, zu welchem Zeitpunkt die Klimaanlage abgeschaltet wird.
3. Drücken Sie mehrmals auf die Taste TIMER OFF, um den Wert der Zeit zu erhöhen. Oder halten Sie die Taste eingedrückt.
4. Erst wenn die gewünschte Zeit eingestellt ist, wird auf dem Display der Fernbedienung „Timer off“ stehen. Auf dem Display des Bedienfelds sind 2 erleuchtete Kugeln zu sehen.
5. Wenn Sie den Timer ausschalten möchten, drücken Sie mehrmals auf die Taste TIMER OFF, bis der Zähler auf „0“ steht.

Timer on + Timer off

Sie können auch beide Funktionen gleichzeitig einschalten. Damit bestimmen Sie, wann das Gerät eingeschaltet wird, aber auch, wann das Gerät ausgeschaltet wird.

Wichtig: Diese Zeit gilt ab dem Zeitpunkt, an dem Sie die Einstellung programmieren.

Beispiel: Es ist jetzt 13:00. Sie möchten das Gerät von 16:30 bis 19:00 betrieben. Stellen Sie die Funktion TIMER ON auf 3,5 Stunden ein und TIMER OFF auf 5,0 Stunden.

Sleep

Wenn Sie diese Funktion wählen wird die eingestellte Temperatur innerhalb von 30 min. um 1 °C steigen. Nach weiteren 30 min. wird die Temperatur nochmals um 1 °C steigen. Die dann erreichte Temperatur wird anschließend für die nächsten 7 Std. konstant gehalten. Danach sinkt die Temperatur auf ihre ursprüngliche Einstellung und ist der „SLEEP“-Modus beendet.

HINWEIS: Diese Funktion kann nicht bei „DRY“- oder „FAN“-Funktion gewählt werden.

Shortcut

Mit dieser Taste können Sie eine bevorzugte Einstellungen festlegen und einschalten.

Wenn Sie eine bestimmte Einstellung häufiger verwenden, können Sie sie einstellen, indem Sie die SHORTCUT-Taste 3 Sekunden lang eingedrückt halten. Das Gerät speichert dann

die Einstellungen, die zum Zeitpunkt des Drückens eingeschaltet sind. Diese Einstellungen können sein: die Gebrauchseinstellung (MODE), die eingestellte Temperatur, die Lüftungsgeschwindigkeit (FAN) und eventuell auch noch die SLEEP-Einstellung.

Zu dem Zeitpunkt, an dem Sie die SHORTCUT-Taste betätigen, arbeitet das Gerät in Übereinstimmung mit den zuvor festgelegten Einstellungen.

REINIGUNG UND WARTUNG

WASSERABFUHR

Permanente Drainage

Während des Entfeuchtungsvorgangs können Sie am Besten eine permanente Drainage benutzen.

1. Entfernen Sie den Drainage-Verschluss und die Gummikappe auf der Rückseite des Gerätes.
2. Befestigen Sie den Drainageschlauch an der Drainage-Öffnung.
3. Achten Sie darauf, dass das Wasser sicher und dauerhaft abfließen kann.

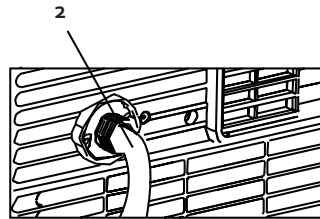
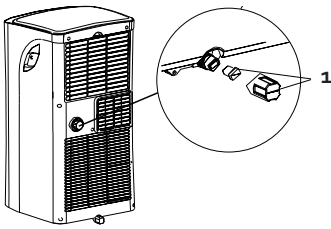

Drainage Hinweis „P1“

Wenn Sie nicht von einer permanenten Drainage Gebrauch machen, läuft das Wasser in den Auffangbehälter unten am Gerät.

- Wenn der Behälter voll ist wird der Hinweis „P1“ auf dem Display erscheinen. Der Entfeuchtungsprozess/ Kühlungsprozess wird stoppen, aber der Ventilator wird sich weiterhin drehen.
- Bringen Sie das Gerät an einen Ort, wo Sie das Wasser einfach ablassen können.
- Entfernen Sie den Verschluss von der Drainage-Öffnung unten am Gerät. Das Wasser wird nun ablaufen.
- Nachdem das Wasser vollständig abgelaufen ist, drehen Sie bitte wieder den Verschluss auf die Drainage-Öffnung. (A)
- Nun können Sie das Gerät wieder anschalten. Achten Sie darauf, dass die Meldung „P1“ nicht mehr auf dem Display steht.

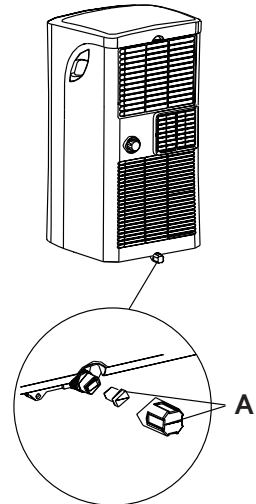

- Falls die Meldung nicht verschwunden ist, können Sie das Gerät einige Male an- und ausschalten. Sollte die Meldung dann noch stets auf dem Display erscheinen, wenden Sie sich bitte an den Fachhändler.
- HINWEIS: Verschließen Sie immer erst wieder die Drainage-Öffnung, bevor Sie das Gerät wieder einschalten.

REINIGUNG

- Ziehen Sie immer erst den Stecker aus der Steckdose, bevor Sie das Gerät reinigen.
- Benutzen Sie keine chemischen oder scheuernden Reinigungsmittel.
- Spülen Sie das Gerät niemals mit Wasser ab, da dies zu Kurzschlüssen und Unfällen führen kann.
- Falls das Kabel des Gerätes beschädigt ist, muss dieses durch den Hersteller oder einen qualifizierten Fachhandel repariert werden.

Luftfilter

- Um zu gewährleisten, dass der Ventilator problemlos funktioniert und sich nicht zu viel Staub im Filter befindet, reinigen Sie den Luftfilter mindestens alle zwei Wochen.
- Waschen Sie den Filter in lauwarmem Wasser mit etwas mildem Spülmittel vorsichtig aus. Spülen Sie den Filter danach mit sauberem Wasser ab und lassen Sie den Filter an der Luft trocknen.
- Erst wenn der Filter völlig trocken ist können Sie dieser wieder ins Gerät einsetzen.

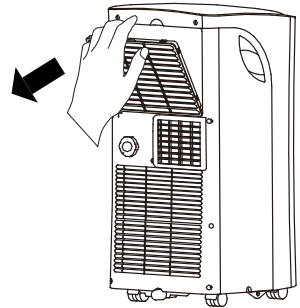

Gehäuse

Das Gehäuse kann mit einem weichen, feuchten Tuch mit etwas mildem Spülmittel abgewaschen werden. Trocknen Sie das Gehäuse nach dem Abwaschen gründlich mit einem weichen, trockenen Tuch ab.

Verstauen

Bevor Sie das Gerät für eine längere Zeit verstauen, empfehlen wir Ihnen folgende Wartungsschritte:

- Entfernen Sie sämtliches Wasser mit Hilfe des Drainageschlauchs aus dem Gerät.
- Stellen bei dem Gerät anschließend die „FAN“-Funktion ein und lassen es einen halben Tag in einem erwärmten Raum stehen. Auf diese Art und Weise kann das Gerät auch von Innen vollständig trocknen und wird sich kein Schimmel bilden.
- Schalten Sie das Gerät danach ab und ziehen Sie den Stecker aus der Steckdose. Entfernen Sie anschließend die Batterien aus der Fernbedienung.
- Reinigen Sie die Filter und setzen Sie diese wieder ins Gerät ein.
- Verstauen Sie das Gerät in einem trockenen, dunklen Raum.

MÖGLICHE PROBLEME UND PROBLEMLÖSUNGEN

Das Gerät springt nicht an, wenn man auf den ON/OFF-Taste drückt

- Auf dem Display steht „P1“. Entfernen Sie das Wasser aus dem Gerät.
- Die Zimmertemperatur ist niedriger als die Temperatur, die Sie eingestellt haben. Ändern Sie entsprechend die Temperatureinstellung am Gerät.

Das Zimmer kühlt nicht entsprechend ab

- Fenster und Türen sind nicht geschlossen. Sorgen Sie dafür, dass Fenster und Türen geschlossen werden.
- Es befinden sich wärmeerzeugende Geräte im Raum. Entfernen Sie, wenn möglich, die Wärmequellen.
- Der Luftablassschlauch ist nicht angeschlossen oder blockiert. Schließen Sie den Schlauch an und sorgen Sie dafür, dass er nicht zu stark gekrümmt ist.
- Die eingestellte Temperatur ist zu hoch. Passen Sie die Temperatureingabe entsprechend an.
- Der Luftfilter ist verschmutzt. Reinigen Sie den Luftfilter.

Das Gerät macht zu viel Lärm und sorgt für Vibrationen

- Der Boden, auf dem das Gerät steht, ist nicht flach genug. Stellen Sie das Gerät an einen anderen Platz, wo der Boden flach und eben ist.
- Der Luftfilter ist verschmutzt. Reinigen Sie den Luftfilter.

Das Gerät macht gurgelnde Geräusche

- Die Geräusche kommen vom Kühlmittel im Gerät und sind völlig normal.

ERROR-MELDUNGEN

Folgende Error-Meldungen können bei Störungen auf dem Display erscheinen:

E1: Der Sensor für die Zimmertemperatur funktioniert nicht. Schalten Sie das Gerät ab und ziehen Sie den Stecker aus der Steckdose. Warten Sie ca. 10 sek. und stecken Sie den Stecker erneut in die Steckdose. Schalten Sie das Gerät wieder ein. Sollte die gleiche Error-Meldung auf dem Display erscheinen nehmen Sie bitte Kontakt mit dem Reparaturservice auf.

E2: Der Sensor vom Luftverdampfer funktioniert nicht. Schalten Sie das Gerät ab und ziehen Sie den Stecker aus der Steckdose. Warten Sie ca. 10 sek. und stecken Sie den Stecker erneut in die Steckdose. Schalten Sie das Gerät wieder ein. Sollte die gleiche Error-Meldung auf dem Display erscheinen nehmen Sie bitte Kontakt mit dem Reparaturservice auf.

E4: Das Display funktioniert nicht vernünftig. Schalten Sie das Gerät ab und ziehen Sie den Stecker aus der Steckdose. Warten Sie ca. 10 sek. und stecken Sie den Stecker erneut in die Steckdose. Schalten Sie das Gerät wieder ein. Sollte die gleiche Error-Meldung auf dem Display erscheinen nehmen Sie bitte Kontakt mit dem Reparaturservice auf.

P1: Das Wasserreservoir ist voll. Schließen Sie den Drainageschlauch unten am Gerät an und lassen Sie das Wasser ablaufen. Sollte die gleiche Error-Meldung auf dem Display erscheinen nehmen Sie bitte Kontakt mit dem Reparaturservice auf.

ENTSORGEN

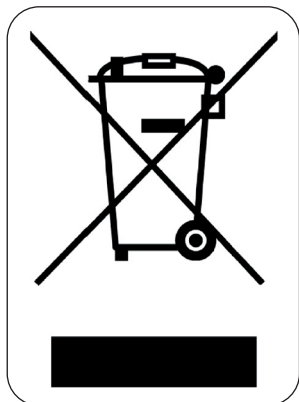

Dieses Symbol auf dem Produkt oder seiner Verpackung weist darauf hin, dass dieses Produkt nicht als normaler Haushaltsabfall zu behandeln ist, sondern an einem Sammelpunkt für das Recycling von elektrischen und elektronischen Geräten abgegeben werden muss. Durch Ihren Beitrag zum korrekten Entsorgen dieses Produkts schützen Sie die Umwelt und die Gesundheit Ihrer Mitmenschen. Umwelt und Gesundheit werden durch falsches Entsorgen gefährdet. Weitere Informationen über das Recycling dieses Produkts erhalten Sie von Ihrem Rathaus, Ihrer Müllabfuhr oder dem Geschäft, in dem Sie das Produkt gekauft haben.



Das Verpackungsmaterial ist wiederverwertbar. Entsorgen Sie die Verpackung umweltgerecht und führen Sie sie der Wertstoffsammlung zu.

WARRANTY

Dear client ,

All of our products are always submitted to a strict quality control before they are sold to you. Should you nevertheless experience problems with your device, we sincerely regret this.

In that case, we kindly request you to contact our customer service.

Our staff will gladly assist you.



+32 14 21 71 91



info@linea2000.be

Monday – Thursday: 8.30 – 12.00 and 13.00 – 17.00

Friday: 8.30 – 12.00 and 13.00 – 16.30

This appliance has a two year warranty period. During this period the manufacturer is responsible for any failures that are the direct result of construction failure. When these failures occur the appliance will be repaired or replaced if necessary. The warranty will not be valid when the damage to the appliance is caused by wrong use, not following the instructions or repairs executed by a third party. The guarantee is issued with the original till receipt. All parts, which are subject to wear, are excluded from the warranty.

If your device breaks down within the 2-year warranty period, you can return the device together with your receipt to the shop where you purchased it.

The guarantee on accessories and components that are liable to wear-and-tear is only 6 months.

The guarantee and responsibility of the supplier and manufacturer lapse automatically in the following cases:

- If the instructions in this manual have not been followed.
- In case of incorrect connection, e.g., electrical voltage that is too high.
- In case of incorrect, rough or abnormal use.
- In case of insufficient or incorrect maintenance.
- In case of repairs or alterations to the device by the consumer or non-authorized third parties.
- If the customer used parts or accessories that are not recommended or provided by the supplier / manufacturer.

SAFETY INSTRUCTIONS

When using electrical appliances, basic safety precautions should always be taken, including the following:

- Read all instructions carefully. Keep this manual for future reference.
- Make sure all packaging materials and promotional stickers have been removed before using the appliance for the first time. Make sure children cannot play with the packaging materials.
- This appliance is intended to be used in household and similar applications such as:
 - staff kitchen areas in shops, offices and other working environments;
 - farm houses;
 - by clients in hotels, motels and other residential type environments;
 - bed and breakfast type environments.
- Children should be supervised to ensure that they do not play with the appliance.
- This appliance can be used by children aged from 16 years and above and persons with reduced physical, sensory or mental capabilities or lack of experience and knowledge if they have been given supervision or instruction concerning use of the appliance in a safe way and understand the hazards involved. Children shall not play with the appliance. Cleaning and user maintenance shall not be made by children unless they are older than 16 and supervised.
- Keep the appliance and its cord out of reach of children younger than 16 years.
- Attention: This appliance cannot be used with an external timer.
- Before use, check if the voltage stated on the appliance corresponds with the voltage of the power net at your home.
- The plug must be plugged into an appropriate outlet that is installed and grounded in accordance with all local standards and requirements.
- Do not let the cord hang on a hot surface or on the edge of a table or counter top.
- Never use the appliance when the cord or plug is damaged, after malfunction or when the appliance itself is damaged. In that case, take the appliance to the nearest qualified service center for check-up and repair.
- Close supervision is necessary when the appliance is used near or by children.
- The use of accessories that are not recommended or sold by the manufacturer can cause fire, electrical shock or injuries.
- Unplug the appliance when it is not in use, before assembling or disassembling any parts and before cleaning the appliance. Put all buttons and knobs into the 'off' position and unplug the appliance by grasping the plug. Never unplug by pulling the cord.
- Do not leave a working appliance unattended.
- Never place this appliance near a gas stove or electrical stove or in a place where it may come into contact with a warm appliance.
- Do not use the appliance outdoors.

- Only use the appliance for its intended use.
- Always use the appliance on a steady, dry and level surface.
- Only use the appliance for domestic use. The manufacturer cannot be held responsible for accidents that result from improper use of the appliance or not following the instructions described in this manual.
- All repairs should be carried out by the manufacturer or its aftersales service.
- Never immerse the appliance, the cord or the plug in water or any other liquid.
- Make sure that children do not touch the cord or appliance.
- Keep the cord away from sharp edges and hot parts or other heat sources.
- Before use, remove all packaging materials and any promotional stickers.
- Never place the unit near a stove, fire or highly inflammable liquids.
- Never hit or shake the unit, to prevent damage.
- Never cover the air inlet or air outlet, to prevent overheating the unit.
- Never splash water on the unit, or place the unit near water, to prevent electrocution.
- Never place another appliance on the same electrical circuit as the air conditioning.
- Never handle the plug with wet hands.
- Never put any foreign objects in the openings of the air conditioning.
- Never use an extension cord.
- Never let children play near the unit.
- When you turn off the unit and want to turn it on immediately afterwards, the compressor will need 3 min. to start up again.
- Always place the unit at least 1m away from TV or radio, to prevent disturbance.
- Never place the unit in direct sun light, to prevent discoloration of the air conditioning.
- Make sure the angle of the unit is never more than 35°, when you move the air conditioning. Never place the unit upside down.
- Always remove the water from the water tank, when storing the air conditioning. This will keep your air conditioning in optimal condition for a long time.
- Never use any chemicals to clean the unit, this will cause damage.
- Always make sure to disconnect the unit from the electrical supply before attaching or removing the air inlet grill.
- Make sure the air conditioning is always protected against condensation, splashing water, etc. Make sure the air conditioning can't come in contact or be pulled into water or any other liquid. If for some reason the air conditioning will fall in to water or any other liquid, immediately remove the plug from the socket.
- Never use the air conditioning in a damp room such as a bathroom or a laundry room.
- Always contact a qualified person for repairing the unit.
- Make sure that the free space around the unit is at least 30 cm.
- Never touch the unit with wet hands or bare feet.
- Do not press the buttons on the control panel with anything other than your fingers.

- Never remove fixed parts from the air conditioning. Never use the unit when it is not working properly, or when the unit has fallen or has been damaged.
- Never use the plug to turn the unit on or off. Always use the buttons on the control panel.
- Repairs, checking for leaks or other services need to happen by a qualified technician with the right certificates.
- Installation must be performed according to the installation instructions. Improper installation can cause water leakage, electrical shock, or fire.
- Do not touch the unit with wet or damp hands or when barefoot.
- If the air conditioner is knocked over during use, turn off the unit and unplug it from the main power supply immediately. Inspect the unit to ensure there is no damage. If you suspect the unit has been damaged, contact a technician or customer service for assistance.
- In a thunderstorm, the power must be cut off to avoid damage to the machine due to lightning.
- When the water drainage function is not in use, keep the upper and the lower drain plug firmly to the unit. When the drain plug is not in use, keep it carefully to prevent children from choking.
- Do not run cord under carpeting. Do not cover cord with throw rugs, runners, or similar coverings. Do not route cord under furniture or appliances. Arrange cord away from traffic area and where it will not be tripped over.
- Disconnect the power if strange sounds, smell, or smoke comes from it.

Specific information regarding appliances with R290 refrigerant gas.

- Thoroughly read all of the warnings.
- When defrosting and cleaning the appliance, do not use any tools other than those recommended by the manufacturing company.
- The appliance must be placed in an area without any continuous sources of ignition (for example: open flames, gas or electrical appliances in operation).
- Do not puncture and do not burn.
- Refrigerant gases can be odourless.
- The appliance must be installed, used and stored in an area that is greater than 7 m².
- This appliance contains a certain number of grams (see rating label back of unit) of R290 refrigerant gas.
- R290 is a refrigerant gas that complies with the European directives on the environment. Do not puncture any part of the refrigerant circuit.
- If the appliance is installed, operated or stored in a nonventilated area, the room must be designed to prevent the accumulation of refrigerant leaks resulting in a risk of fire or explosion due to ignition of the refrigerant caused by electric heaters, stoves, or other sources of ignition.
- The appliance must be stored in such a way as to prevent mechanical failure.

- Individuals who operate or work on the refrigerant circuit must have the appropriate certification issued by an accredited organisation that ensures competence in handling refrigerants according to a specific evaluation recognized by associations in the industry.
- Repairs must be performed based on the recommendations from the manufacturing company. Maintenance and repairs that require the assistance of other qualified personnel must be performed under the supervision of an individual specified in the use of flammable refrigerants.



Caution: risk of fire / flammable materials

This appliance uses a flammable refrigerant. If the refrigerant is leaked and exposed to an external ignition source, there is a risk of fire.

SAVE THESE INSTRUCTIONS

ENERGY TIPS

- Never use the unit in rooms that are bigger than the recommended room size.
- Make sure that the airflow of the unit is not blocked by furniture or other objects.
- Keep curtains closed during the warmest hours of the day.
- Make sure the filters of the air conditioning are always clean.
- Always keep doors and windows closed to keep the cool air inside and the warm air outside.

PARTS

Front

1. Control panel
2. Air outlet

Back

3. Air filter
4. Air inlet
5. Air outlet
6. Drain

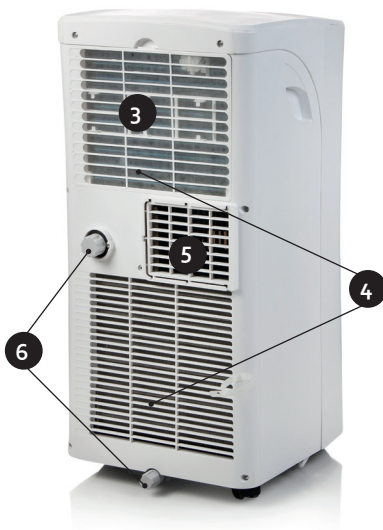

Parts

7. Drain hose
8. Remote control
9. Air outlet hose
 - 9 a. Air outlet hose connection
10. Wall installation kit
 - 10 a. Wall adaptor
 - 10 b. Wall installation kit connection
11. Window installation kit
 - 11 a. Window adaptor
 - 11 b. Window installation kit connection
 - 11 c. Window seal
 - 11 d. Adapter plug
 - 11 e. L-iron with screws

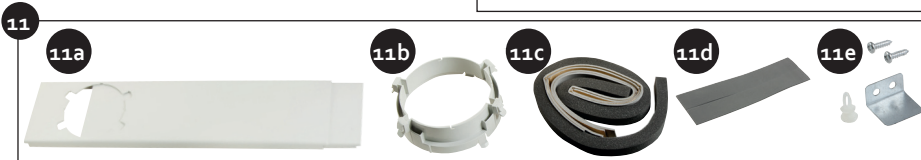

ZEN

INSTALLATION

- Place the air conditioning on a solid and stable floor, this way you will prevent excessive noise and vibrations. Make sure that the floor is strong enough to support the weight of the appliance.
- The appliance has small wheels for easy moving. Make sure only to move the air conditioning over a flat and level surface. Be careful when moving the air conditioning over carpet. Never roll the unit over an object.
- The plug must be plugged into an appropriate outlet that is installed and grounded in accordance with all local standards and requirements.
- Never place any object within 30 cm round the air conditioning.
- The air outlet hose must be used in the "cool" or "auto" mode. During the "fan" or "dry" mode, you don't need to attach the air outlet hose.
- Make sure there is a free surrounding of at least 50 cm around the outlet.
- Make sure the air outlet hose isn't bend during use.

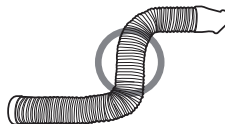
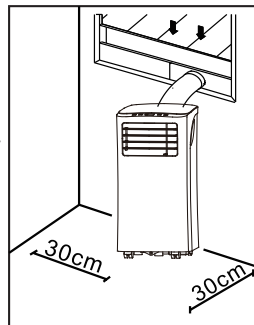

INSTALLATION OF THE WINDOW KIT

- Place the coupling of the air outlet hose on the end of the hose.
- Place the air outlet hose on the air outlet at the back of the appliance.

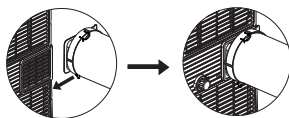

- Place the coupling of the window attachment on the other end of the air outlet hose.
- Place the window adaptor in your window. This is possible for horizontal and vertical sliding windows. Block the window adaptor at the desired length.
- Attach the hose with the coupling to the window adapter.
- Make use of the window seals to close off any possible openings in the window.
- Block the window adapter at the desired length using the supplied window adapter plug.
- If desired, you can fix the window with the L-iron and 2 screws.

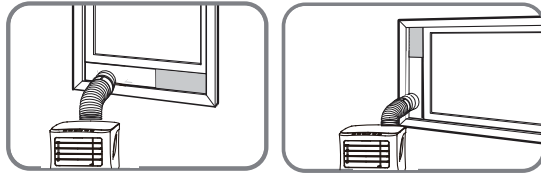

INSTALLATION WALL KIT

- Place the coupling of the air outlet hose on the end of the hose.
- Place the air outlet hose on the air outlet at the back of the appliance.



- Make an opening in the wall the size of the wall adapter.
- Place the wall adapter in the opening. Attach the wall adapter using the screws supplied.
- Place the coupling of the wall attachment on the other end of the air outlet hose.
- Attach the hose with coupling to the wall adapter.

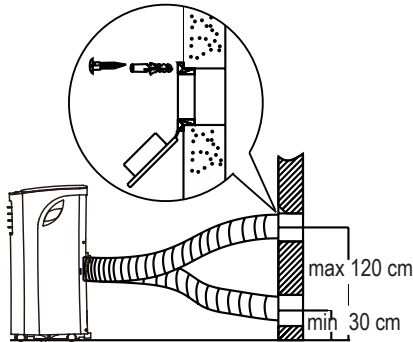

USE

The horizontal strip on the front of the air conditioning can be opened and shut manually in order to aim the air outlet better.

CONTROL PANEL

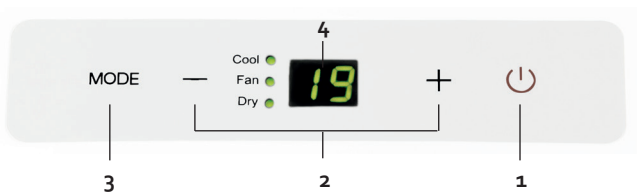

When pressing the "sleep" touch, the selected temperature will be elevated with 1 °C after 30 min. After another 30 min the temperature will increase with another 1°C. The air conditioning will maintain this temperature for 7 hours. After this time, the air conditioning will go back to the original set temperature and the "sleep" function will end.

NOTE: this function cannot be selected with the "fan" or "dry" function.

5. TEMP touch

Use these touches to select the temperature. The temperature can be set between 17°C and 30°C. When pressing both buttons at the same time you can switch between "°C" or "°F".

6. SHORT CUT touch

With this button you can fix and switch on a preferential setting.

7. TIMER ON touch

With this function you can select when the unit must turn on.

8. TIMER OFF touch

With this function you can select when the unit must turn off.

9. LED touch

This button turns off the control panel's LED display. This can be used if the display gives too much light when you want to sleep. If you press the button a second time, the display will switch on again.

SET FUNCTIONS



AUTO

In the AUTO function, the apparatus automatically chooses the right setting depending on the chosen temperature. This setting can also be chosen with the remote control.

1. Choose AUTO with the MODE button on the remote control.
2. Set the desired temperature with the TEMP button. The apparatus will determine the setting accordingly.
You cannot adapt the speed of the ventilation (FAN) in AUTO modus.

COOL

With the COOL function you can cool the room up to a certain temperature.

1. Press the MODE button until the COOL indicator lamp is on.
2. Use the "+" and "-" buttons on the control panel or the TEMP button on the remote control to set the desired room temperature.
3. Use the FAN button on the remote control to set the desired ventilation speed. There are three settings: LOW , HIGH  and AUTO.

Timer on + Timer off

You can also switch on both functions simultaneously. This determines when you switch on the apparatus, but also when the apparatus switches off.

Please note: this time is always from the hour when you programme the setting. For example: it is now 1 pm. You want the apparatus to work from 4:30 to 6 pm. Set the TIMER ON on 3,5 h and TIMER OFF on 5,0 h.

Sleep

When pressing the "sleep" touch, the selected temperature will be elevated with 1 °C after 30 min. After another 30 min the temperature will increase with another 1°C. The air conditioning will maintain this temperature for 7 hours. After this time, the air conditioning will go back to the original set temperature and the "sleep" function will end.

NOTE: this function cannot be selected with the "fan" or "dry" function.

Shortcut

With this button you can set and switch on a preferential setting.

If you use a certain setting more often, you can set this by pressing the SHORTCUT button for three seconds. The apparatus then remembers the settings that are switched on at the moment of pressing. These settings can include: the user setting (MODE), set temperature, ventilation speed (FAN) and possibly also the SLEEP setting.

The moment you press the SHORTCUT button, the apparatus will work at the previously determined settings.

CLEANING AND MAINTENANCE

DRAINING

Permanent drain

During the "dry" mode you can use a permanent drainage.

1. Remove the drain plug and the rubber top.
2. Attach the drain hose on the drain.
3. Make sure the water is drained in a safe and permanent way.

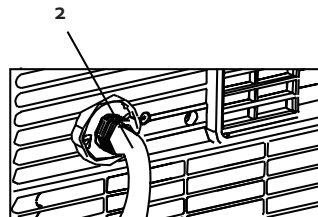
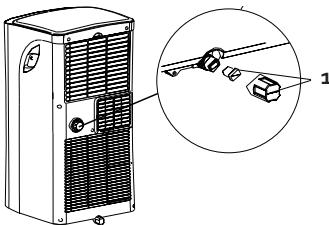

Drain code P1

When you don't use the permanent drain, the non recycled condensation water, will be stored in the water tank.

- When the water tank is full a few beep signals will be heard and on the display the code P1 will appear. The "cool" or "dry" mode will end automatically. The fan will continue to operate, this is normal.
- Move the unit over to a place where you can easily drain the water.
- Remove the drain plug at the bottom of your unit (A) and drain the water.
- After fully draining the water tank, place the drain plug back on the drain opening.
- Restart the unit, make sure the error code P1 is no longer displayed. When the code doesn't disappear, try turning off and on the unit a few times. When the error code continues, please contact the after sales service.
- NOTE : always make sure to install the drain plug, before turning the unit back on.

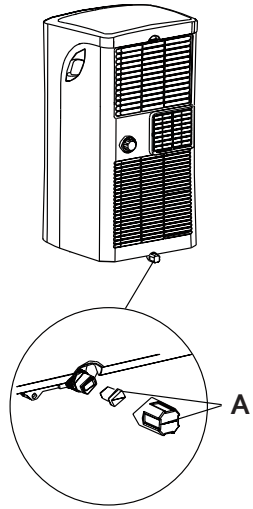

CLEANING

- Always remove the plug from the socket before cleaning the unit.
- Never use any chemical or abrasive products to clean the unit.
- Never clean the unit with water or any other liquid, this can cause electrocution.
- When the power cord is damaged it must be repaired or replaced by the after sales surface of the manufacturer or by a qualified person.

Air filter

- Clean the air filter at least ever 2 weeks. To make sure the air conditioning can operate in optimal conditions.
- Clean the air filter in lukewarm water with a bit of detergent. Rinse the filter thoroughly and let it dry.
- Make sure the filter is completely dry before placing it back in to the air conditioning.

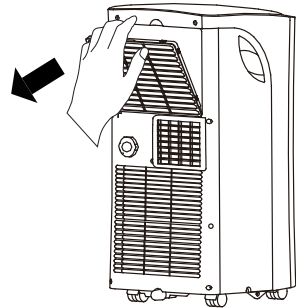

Air conditioning body

Use a damp, soft cloth and a bit of mild detergent, to clean the outside of the unit. Make sure the unit is thoroughly dried afterwards.

Storing

Before storing the unit for a longer period of time, please follow the next steps :

- Drain all the water from the appliance.
- Afterwards turn on the unit in the “fan” mode for half a day. Make sure the unit is placed in a heated room. This will dry the unit completely and prevent the forming of mold.
- Turn off the unit, remove the plug from the socket and remove the batteries from the remote control.
- Clean the filters and place them back in the unit.
- Store the unit in a dry, dark place.

POSSIBLE PROBLEMS AND THEIR SOLUTIONS

The appliance isn't working when pressing the on/off touch.

- The error code P1 is displayed , drain the water from the air conditioning.
- The room temperature is lower than the selected temperature. Adjust the selected temperature.

The room is not cool enough.

- The windows and doors aren't closed. Make sure all windows and doors are closed.
- There are heat sources in the room. Remove all heat sources if possible.
- The air outlet hose is not connected or blocked. Attach the hose and check if there is no blockage.
- The selected temperature is too high. Adjust the selected temperature.
- The air filter is dirty. Clean the air filter.

The appliance is making too much noise or is causing vibrations.

- The floor is not level or flat. Place the appliance on the flat and level surface if possible.
- The air filter is dirty. Clean the air filter.

Your appliance makes a gurgling sound

- The sound is produced by the refrigerant in your appliance, this is normal.

ERROR CODES

Following error codes can be displayed on your air conditioning :

E1 : the sensor for the room temperature is not working. Turn off the unit and remove the plug from the socket. Wait for 10 sec and plug the unit back in. Turn on the unit. When the error codes repeats, you need to contact the after sales service.

E2 : The sensor of the dehumidifier doesn't work. Turn off the unit and remove the plug from the socket. Wait for 10 sec and plug the unit back in. Turn on the unit. When the error codes repeats, you need to contact the after sales service.

E4 : The display is not functioning properly. Remove the plug from the socket. Wait for 10 seconds. Plug the unit back in. When the error codes repeats, you need to contact the after sales service.

P1 : The water tank is full. Connect the drain hose to the bottom drain and remove the water. When the error codes repeats, you need to contact the after sales service.

ENVIRONMENTAL GUIDELINES

EN

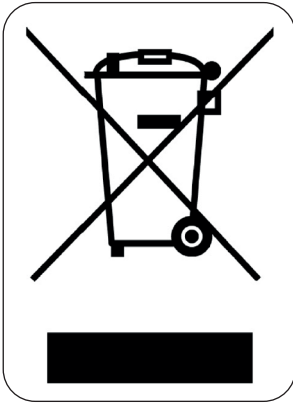

This symbol on the product or on its packaging indicates that this product may not be treated as household waste. Instead it must be brought to the applicable collection point for recycling of electrical and electronic equipment. By ensuring this product is disposed of correctly, you will help prevent potential negative consequences for the environment and human health, which could otherwise be caused by inappropriate waste handling of this product. For more detailed information about recycling of this product, please contact your local city office, your household waste disposal service or the shop where you purchased the product.

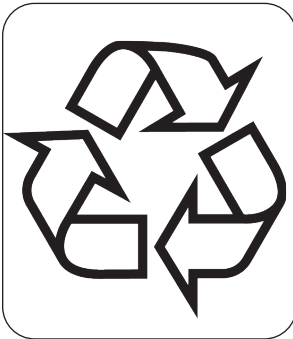

The packaging is recyclable. Please treat the packaging ecologically.

GARANTIA

Este aparato tiene un periodo de garantía de 2 años a partir de la fecha de compra. Durante el periodo de garantía, el distribuidor será completamente responsable de los defectos directamente asignables a errores del material y fabricación. Cuando se detecten este tipo de errores, y siempre que se estime necesario, el aparato se sustituirá o reparará. A partir de ese momento, el periodo de garantía de 2 años no volverá a iniciarse, sino que seguirá siendo de 2 años a partir del momento de compra. La garantía se concede sobre la base del recibo de caja.

La garantía de los accesorios y componentes sujetos a desgaste es de 6 meses.

La garantía y la responsabilidad/imputabilidad del proveedor y el fabricante expiran automáticamente en los siguientes casos:

- Cuando no se cumplan las instrucciones que aparecen en este manual.
- En el caso de una conexión inadecuada, por ejemplo, a una tensión eléctrica demasiado alta.
- En caso de uso incorrecto, brusco o anormal.
- En caso de insuficiente o incorrecto mantenimiento.
- Si el consumidor o un tercero no autorizado realizan reparaciones o modificaciones en el aparato.
- Si se usan componentes o accesorios que no están recomendados o que no son suministrados por el proveedor/fabricante.

INSTRUCCIONES DE SEGURIDAD

Cuando utilice aparatos eléctricos, se deben seguir las instrucciones de seguridad mencionadas a continuación:

- Lea detenidamente estas instrucciones. Conserve este manual para consultarlo posteriormente.
- Antes del primer uso retire todos los materiales de embalaje y etiquetas promocionales. Asegúrese de que los niños no puedan jugar con el material de embalaje.
- Este aparato es adecuado para su uso en el ámbito doméstico y entornos similares como:
 - Zona de cocina para el personal de tiendas, oficinas y otros entornos profesionales similares.
 - Granjas.
 - Habitaciones de hoteles y moteles, y otros entornos de carácter residencial.
 - Habitaciones de invitados o similares.
- Supervise en todo momento a los niños para que no jueguen con el aparato.
- Este aparato puede ser utilizado por niños de 16 años o más, personas con discapacidad física o sensorial, o personas con capacidad mental limitada o falta de experiencia o conocimiento, siempre, y en tanto en cuanto, dichas personas estén vigiladas o hayan recibido instrucciones sobre el uso del aparato de manera segura y conozcan los peligros del uso del mismo. Los niños no deben jugar con el ventilador. El mantenimiento y la limpieza del dispositivo no deben ser realizados por niños, a menos que tengan 16 años o más y estén supervisados por un adulto.

- Mantenga el aparato fuera del alcance de los niños.
- Atención: el aparato no debe utilizarse con un temporizador externo.
- Antes de utilizarlo, asegúrese de que el voltaje indicado en el aparato se corresponde con el voltaje de la red eléctrica de su hogar.
- El cable de alimentación debe estar conectado a una toma de corriente que debe haber sido instalada y conectada a tierra de acuerdo con las normas y reglamentos locales.
- No deje el cable sobre una superficie caliente o sobre el borde de una mesa o encimera.
- Nunca utilice el aparato si el cable o el enchufe están dañados, si el aparato no funciona correctamente o si está dañado. Si esto ocurre, lleve el aparato al centro de servicio cualificado más cercano para su inspección y reparación.
- Es necesaria una supervisión estricta cuando el aparato es utilizado por niños o cerca de ellos.
- El uso de accesorios no recomendados o vendidos por el fabricante puede provocar incendios, descargas eléctricas o lesiones.
- Desenchufe este aparato cuando no se esté utilizando, antes de ensamblar o desensamblar cualquier parte y antes de limpiarlo. Gire todos los botones a la posición "apagada" y desenchufe el cable de alimentación de la toma de corriente. Nunca tire del cable para retirar el enchufe de la toma de corriente.
- No deje un aparato en funcionamiento sin supervisión.
- Nunca coloque este aparato sobre, o cerca de, un fuego de gas o eléctrico, o en un lugar donde pueda entrar en contacto con un aparato caliente.
- No use el aparato al aire libre.
- No use el aparato para fines distintos de los previstos.
- Utilice siempre el aparato sobre una superficie firme, seca y lisa.
- Utilice el aparato exclusivamente para uso doméstico. El fabricante no se hace responsable de los accidentes resultantes del mal uso del aparato ni del incumplimiento de las normas establecidas en este manual.
- Todas las reparaciones, excepto el mantenimiento normal del aparato, deberán ser efectuadas por el fabricante o por su servicio posventa.
- Nunca sumerja el aparato, el cable de alimentación o el enchufe en agua u otro líquido.
- No permita que los niños toquen el cable de alimentación o el aparato.
- Mantenga el cable alejado de bordes afilados, partes calientes u otras fuentes de calor.
- Nunca coloque el aparato cerca de un aparato de gas, fuego o líquido altamente inflamable.
- Nunca golpee o sacuda el aparato para evitar daños.
- Para evitar el sobrecalentamiento, nunca cubra la entrada y la salida de aire.
- Para evitar el riesgo de electrocución, nunca rocíe el aparato con agua ni lo coloque cerca del agua.
- Nunca comparta la fuente de alimentación del aire acondicionado con ningún otro aparato.
- No enchufe ni desenchufe el aire acondicionado cuando sus manos estén mojadas.

- Nunca inserte objetos extraños en las aberturas del aparato.
- Nunca utilice un cable alargador.
- Nunca permita que los niños jueguen cerca del aparato.
- Cuando haya apagado el aparato y vuelva a encenderlo poco después, el compresor tardará, como mínimo, 3 minutos en volver a arrancar.
- Para evitar interferencias, coloque el aparato a una distancia mínima de 1 metro de un televisor o radio.
- No exponga el aparato a la luz solar directa para evitar la decoloración del mismo.
- No incline el aparato más de 35° cuando lo cambie de sitio. Si desplaza el aire acondicionado debe hacerlo en posición vertical. Nunca desplace la unidad boca abajo.
- Si siempre retira el agua del aparato antes de guardarlo, prolongará su vida útil.
- No use productos químicos para limpiar el aparato, ya que estos podrían dañarlo.
- Asegúrese de que siempre desconecta la corriente antes de retirar o instalar la rejilla de entrada de aire.
- Asegúrese de que el aire acondicionado esté siempre protegido contra la humedad, como condensación, salpicaduras de agua, etc. Asegúrese de que el aire acondicionado esté colocado de tal manera que no pueda caerse en agua ni en ningún otro líquido. Si se cae en el agua o en un líquido, retire el enchufe de la toma de corriente inmediatamente.
- No utilice el aire acondicionado en un ambiente húmedo, como un cuarto baño o el cuarto de la colada.
- Póngase siempre en contacto con una persona cualificada para que repare el aparato.
- Asegúrese de que el espacio libre alrededor del aparato sea de al menos 30 cm.
- Si el aire acondicionado se ha caído, desenchufe inmediatamente el enchufe de la toma de corriente.
- Accione los botones del aparato solo con los dedos y no lo haga con ningún otro objeto.
- No retire ninguna parte sólida del aire acondicionado. No utilice el aparato si no funciona correctamente, si se ha caído o si está dañado.
- Nunca utilice el enchufe para encender o apagar el aparato. Utilice siempre los botones del panel de control.
- No utilice el aparato cerca de sustancias altamente inflamables como alcohol, insecticidas, petróleo, etc.
- Las reparaciones, la detección de fugas y las actividades en la instalación deben ser realizadas por personal cualificado que disponga de los certificados correspondientes.
- La instalación se debe realizar siguiendo las instrucciones de instalación proporcionadas. Una instalación incorrecta puede provocar fugas de agua, descargas eléctricas o incendios.
- No toque el aparato con las manos mojadas o húmedas, ni con los pies descalzos.
- Si el acondicionador de aire se golpea durante el funcionamiento, desconecte la alimentación y retire el enchufe inmediatamente de la toma de corriente. Inspeccione el aparato para asegurarse de que no presenta daños. Si sospecha que el aparato está dañado, póngase en contacto con un técnico o con el servicio de atención al cliente.

- En caso de tormenta, la alimentación se debe desconectar para evitar daños por rayos en el aparato.
- Si la función de drenaje no se está utilizando, coloque ambos tapones de goma en los orificios de drenaje. Para evitar un peligro de ahogamiento, guarde la manguera de drenaje con cuidado cuando no la utilice.
- No pase el cable por debajo de una moqueta o alfombra. No cubra el cable con alfombras, alfombrillas o revestimientos similares. No coloque el cable debajo de muebles o aparatos. Coloque el cable alejado de las zonas de paso y de aquellos lugares donde alguien podría tropezar con el mismo.
- Desconecte la alimentación si el aparato emite sonidos extraños, olores o humo.

Información específica sobre aparatos con gas refrigerante R290

- Lea detenidamente todas las advertencias.
- Al descongelar y limpiar el aparato, no utilice herramientas que no sean las recomendadas por el fabricante.
- El aparato debe colocarse en un espacio en el que no haya fuentes permanentes de ignición (por ejemplo: llamas abiertas, aparatos de gas o aparatos eléctricos en funcionamiento).
- El aparato no se puede perforar o quemar.
- Los gases refrigerantes pueden ser inodoros.
- El aparato debe instalarse, utilizarse y almacenarse en un espacio superior a 7 m².
- Este aparato contiene varios gramos de gas refrigerante R290 (consulte la placa de datos en la parte trasera del sistema).
- El R290 es un gas refrigerante que cumple las directrices medioambientales europeas. No se puede perforar ninguna parte del circuito de refrigeración.
- Si el aparato se instala, utiliza o almacena en un área no ventilada, esta área debe diseñarse para evitar la acumulación de fugas de refrigerante. Este tipo de fugas conllevan un riesgo de incendio o explosión por la ignición del refrigerante que podría ser ocasionada por calentamiento eléctrico, calentadores eléctricos u otras fuentes de ignición.
- El aparato debe almacenarse de tal manera que se eviten defectos mecánicos.
- Las personas que utilicen el circuito de refrigeración o que realicen trabajos en el mismo deben tener los certificados correspondientes, emitidos por una organización acreditada, que ofrezcan una garantía de competencia en la manipulación de refrigerantes de acuerdo con una evaluación específica reconocida por las asociaciones del sector.
- Las reparaciones deben realizarse de acuerdo con las recomendaciones del fabricante. El mantenimiento y las reparaciones que requieren la asistencia de otro personal cualificado deben realizarse bajo la supervisión de una persona designada para el uso de refrigerantes inflamables.



Precaución: peligro de incendio/materiales inflamables.

Este aparato utiliza un refrigerante inflamable. Existe un riesgo de incendio si el refrigerante se derrama y está expuesto a una fuente de ignición externa.

GUARDE ESTAS INSTRUCCIONES

CONSEJOS PARA AHORRAR ENERGÍA

- Solo debe usar el aparato en habitaciones que no sean más grandes que el tamaño recomendado.
- Coloque el aparato de tal manera que el flujo de aire no sea obstruido por muebles u otros objetos.
- Mantenga las cortinas cerradas durante las horas más calurosas del día.
- Asegúrese de que los filtros siempre están limpios.
- Mantenga siempre las ventanas y puertas cerradas para mantener el aire frío en el interior y el aire caliente en el exterior.

PIEZAS

Parte delantera

1. Panel de control
2. Salida de aire

Parte trasera

3. Filtro de aire
4. Entrada de aire
5. Salida de aire
6. Drenaje

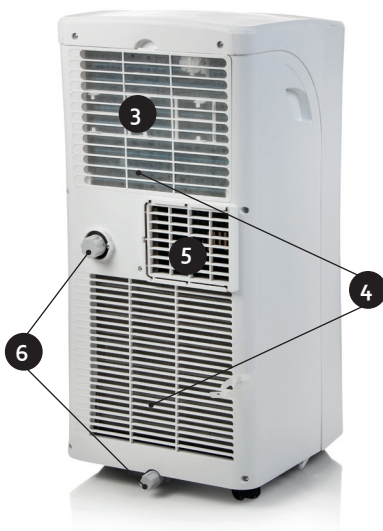

Piezas

7. Manguera de drenaje
8. Mando a distancia
9. Tubo de salida del aire
 - 9 a. Conexión del tubo de salida del aire
10. Kit de anclaje a la pared
 - 10 a. Adaptador de pared
 - 10 b. Conexión del kit de anclaje a la pared
11. Kit de anclaje a ventana
 - 11 a. Adaptado de la ventana
 - 11 b. Conexión del kit de anclaje a ventana
 - 11 c. Sellado de la ventana
 - 11 d. Tope de adaptador
 - 11 e. Barra en L con tornillos

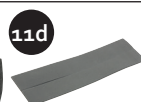

INSTALACIÓN

- Coloque el acondicionador de aire en una superficie sólida y estable, para reducir a un mínimo el ruido y la vibración. Tenga cuidado de que la superficie sea suficientemente fuerte para soportar el peso del aparato.
- El aparato está equipado con ruedas para poder trasladarlo fácilmente. Asegúrese de que el acondicionador sólo ruede sobre una superficie lisa y plana. Tenga cuidado al mover el aparato y al rodar sobre una alfombra. No haga rodar el acondicionador nunca sobre un objeto.
- El cable de alimentación debe estar conectado a una toma de corriente que debe haber sido instalada y conectada a tierra de acuerdo con las normas y reglamentos locales.
- No coloque objetos dentro de un radio de 30 cm alrededor de la unidad.
- El tubo de salida del aire debe colocarse al ajustar "Cool" o "Auto". Durante el ajuste "Fan" y "Deshumidificación" no necesita la manguera de escape de aire.
- Asegúrese también de que no haya obstrucciones a la salida de aire en un radio de 50 cm.
- Asegúrese de que la manguera de escape de aire no quede demasiado doblada durante la instalación

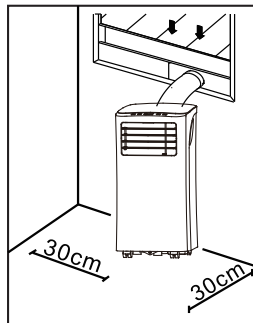

INSTALACIÓN DE LA SALIDA DE LA VENTANA

- Coloque el conector de la manguera de salida de aire en el extremo de la manguera.
- Coloque la manguera de entrada de aire en la parte posterior del aparato.

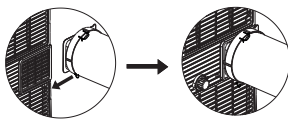

- Coloque el conector para la fijación en la ventana en el otro extremo de la manguera de salida de aire.
- Coloque el adaptador de ventana en su ventana. Esto puede hacerse tanto en ventanas correderas tanto horizontales como verticales. Bloquee el adaptador de ventana en la longitud deseada.
- Fije la manguera con el conector al adaptador de ventana.
- Utilice las juntas de ventanas para sellar las posibles aberturas en la ventana.
- Bloquee el adaptador de ventana en la longitud deseada utilizando el tope del adaptador de ventana suministrado.

- Si lo desea, puede fijar la ventana con la barra en L y 2 tornillos.

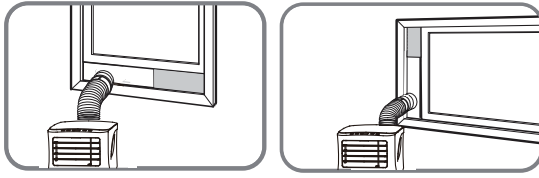

INSTALACIÓN DE LA SALIDA DE LA PARED

- Coloque el conector de la manguera de salida de aire en el extremo de la manguera.
- Coloque la manguera de entrada de aire en la parte posterior del aparato.

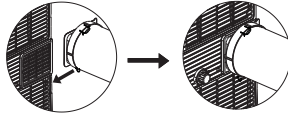

- Haga un orificio en la pared del tamaño del adaptador de pared.
- Coloque el adaptador de pared en la abertura. Fije el adaptador de pared con los tornillos suministrados.
- Coloque el conector para la fijación en la pared en el otro extremo de la manguera de salida de aire.
- Fije el conector al adaptador de ventana.

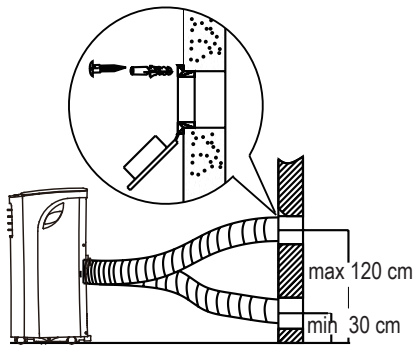

Las láminas horizontales en la parte delantera del aire acondicionado se pueden abrir y cerrar manualmente para poder orientar mejor la salida de aire.

PANEL DE CONTROL

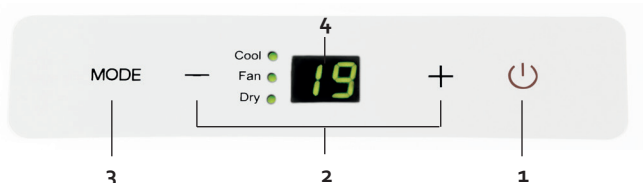

1. Tecla ON-OFF

Para encender y apagar la unidad.

2. Teclas "+" "-"

Se usan para ajustar la temperatura. La temperatura se puede ajustar entre 17°C y 30°C. Si mantiene ambas flechas pulsadas simultáneamente durante 3 segundos puede cambiar entre "°C" y "°F".

3. Tecla MODE

Esta tecla puede seleccionar el ajuste de funcionamiento deseado. Cada vez que se pulsa la tecla, el modo de funcionamiento cambiará: AUTO, COOL DRY y FAN. La luz correspondiente del panel de control se iluminará. Si selecciona el ajuste FAN (ventilador), la ventilación soplará en la posición automática. Solo puede ajustar la velocidad de ventilación con el mando a distancia.

4. Pantalla LED

Muestra la temperatura del sistema. Si el aparato está ajustado en DRY o FAN la temperatura se mostrará en la pantalla.

MANDO A DISTANCIA

Cuando use el mando a distancia, asegúrese de orientarlo hacia el aparato. Si no lo hace, después del cambio de un ajuste determinado, todavía puede orientar el mando a distancia hacia el aparato y pulsar en la tecla ON-OFF.

Cuando el aparato reciba una señal del mando a distancia oírás un pitido. El mando a distancia se debe utilizar en un radio de 8 metros alrededor del aparato.





1. Tecla ON-OFF

Para encender y apagar la unidad.

2. Tecla MODE

Esta tecla puede seleccionar el ajuste de funcionamiento deseado. Cada vez que se pulsa la tecla, el modo de funcionamiento cambiará: AUTO, COOL DRY y FAN. La luz correspondiente del panel de control se iluminará.

3. Tecla FAN (VENTILADOR)

Con esta tecla puede ajustar la velocidad de ventilación. Hay tres opciones: LOW (Bajo) , HIGH (Alto)  y AUTO (Automático).

4. Tecla SLEEP

Se utiliza para fijar el modo "Sleep".

Al seleccionar esta opción, la temperatura fijada aumentará 1°C dentro de 30 minutos. Tras otros 30 minutos, la temperatura se elevará de nuevo 1°C. Esta temperatura se mantendrá durante las siguientes 7 horas. Después de este tiempo, la temperatura vuelve a la configuración original de temperatura y se finaliza el ajuste "Sleep".

NOTA: Este ajuste no se puede seleccionar en el modo "Fan" o "Dry".

5. Tecla TEMP

Se usan para ajustar la temperatura. La temperatura se puede ajustar entre 17°C y 30°C. Si mantiene ambas flechas pulsadas simultáneamente durante 3 segundos puede cambiar entre "°C" y "°F".

6. Tecla SHORT CUT

Con esta tecla puede determinar y activar un ajuste preferente.

7. Tecla TIMER ON

Con este botón se puede fijar el tiempo en el que el aparato se enciende.

8. Tecla TIMER OFF

Con este botón se puede fijar el tiempo en el que el aparato se apaga.

9. Tecla LED

Esta tecla activa la pantalla LED del panel de control. Puede utilizarla cuando la pantalla emite demasiada luz y quiere dormir. Si pulsa dos veces este botón, la pantalla se volverá a encender.

AJUSTAR LAS FUNCIONES

AUTO



En el ajuste AUTO, el aparato selecciona automáticamente el ajuste adecuado en función de la temperatura seleccionada. Este ajuste solo se puede seleccionar con el mando a distancia.

1. Con la tecla MODE, seleccione AUTO en el mando a distancia.
2. Ajuste la temperatura deseada con el botón TEMP. En función de esto, el aparato determinará el ajuste.

En el modo AUTO no puede ajustar la velocidad de la ventilación (FAN).

COOL

Con la función COOL puede refrigerar la estancia hasta una temperatura determinada.



1. Pulse en la tecla MODE hasta que se encienda la lámpara indicadora COOL.
2. Use las teclas "+" y "-" en el panel de control o la tecla TEMP en el mando a distancia para ajustar la temperatura ambiente deseada.
3. Use la tecla FAN en el mando a distancia para ajustar la velocidad de ventilación deseada. Hay tres ajustes: LOW , HIGH  y AUTO (bajo, alto y automático).

DRY

Con esta función puede deshumidificar la estancia. Mantenga las ventanas y las puertas cerradas cuando use esta función.

1. Pulse en la tecla MODE hasta que se encienda la lámpara indicadora DRY.
2. Use las teclas "+" y "-" en el panel de control o la tecla TEMP en el mando a distancia para ajustar la temperatura ambiente deseada.
3. En este ajuste no puede ajustar la velocidad de ventilación.

FAN

1. Pulse en la tecla MODE hasta que se encienda la lámpara indicadora FAN.
2. Use la tecla FAN en el mando a distancia para ajustar la velocidad de ventilación. Hay tres ajustes: LOW , HIGH  y AUTO (bajo, alto y automático).
3. La temperatura no se puede ajustar.

Timer on

Con esta función puede poner en marcha su aparato en el momento deseado, hasta un máximo de 24 horas.

1. Pulse la tecla TIMER ON en el mando a distancia.
2. En la pantalla del mando a distancia podrá leer en cuánto tiempo empezará a funcionar el aire acondicionado.
3. Pulse varias veces en la tecla TIMER ON para aumentar el tiempo. O mantenga la tecla presionada.

4. Una vez que se haya ajustado el tiempo deseado, en la pantalla del mando a distancia verá "Timer on". En la pantalla del panel de control se pueden ver dos esferas iluminadas.
5. Si desea desactivar el temporizador, pulse varias veces la tecla TIMER ON hasta que el contador llegue a "0". O mantenga la tecla presionada.

Timer off

Con esta función puede apagar automáticamente el aparato cuando pase el tiempo establecido.

1. Pulse la tecla TIMER OFF en el mando a distancia.
2. En la pantalla del mando a distancia podrá leer en cuánto tiempo se apagará el aire acondicionado.
3. Pulse varias veces la tecla TIMER OFF para aumentar el tiempo. O mantenga la tecla presionada.
4. Una vez que se haya ajustado el tiempo deseado, en la pantalla del mando a distancia verá "Timer off". En la pantalla del panel de control se pueden ver dos esferas iluminadas.
5. Si desea desactivar el temporizador, pulse varias veces la tecla TIMER OFF hasta que el contador llegue a "0".

Timer on + Timer off

También puede activar ambas funciones al mismo tiempo. De esta manera determina cuándo se enciende el aparato, pero también cuándo se apaga.

Atención: este tiempo también es aplicable desde la hora en la que programa el ajuste. Por ejemplo: ahora son las 13:00 h. Quiere que el aparato funcione entre las 16:30 y las 18:00 h. Ajuste la función TIMER ON en 3,5 h y TIMER OFF en 5,0 h.

Sleep

Al seleccionar esta opción, la temperatura fijada aumentará 1°C dentro de 30 minutos. Tras otros 30 minutos, la temperatura se elevará de nuevo 1°C. Esta temperatura se mantendrá durante las siguientes 7 horas. Después de este tiempo, la temperatura vuelve a la configuración original de temperatura y se finaliza el ajuste "Sleep".

NOTA: Este ajuste no se puede seleccionar en el modo "Fan" o "Dry".

Shortcut

Con esta tecla puede determinar y activar un ajuste preferente.

Si utiliza un ajuste con más frecuencia, puede almacenar este ajuste manteniendo pulsada la tecla SHORTCUT durante 3 segundos. Si lo hace, el aparato recordará los ajustes que estaban activos al pulsar. Estos ajustes pueden ser: el ajuste de uso (MODE), la temperatura ajustada, la velocidad de ventilación (FAN) y, en su caso, el ajuste SLEEP.

Cuando pulse la tecla SHORTCUT, el aparato funcionará con los ajustes previamente ajustados.

LIMPIEZA Y MANTENIMIENTO

DRENAJE DEL AGUA

Drenaje permanente

Durante la deshumidificación, puede utilizar un drenaje permanente.

1. Retire el cierre de drenaje y la tapa de goma de la parte central posterior del aparato.
2. Conecte la manguera de drenaje a la abertura de drenaje.
3. Asegúrese de que el agua pueda salir de forma segura y permanente.

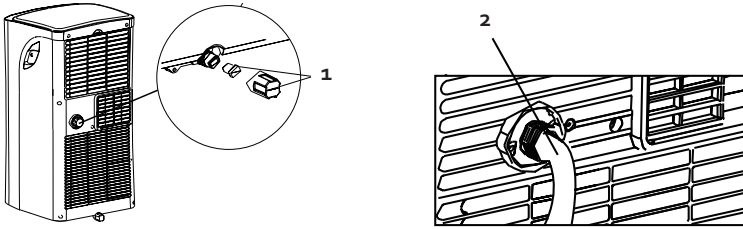

Drenaje código de "P1"

Si no utiliza el drenaje continuo, el agua se recogerá en la bandeja colectora de la parte baja del aparato.

- Cuando la bandeja está llena escuchará unos pitidos y en la pantalla aparecerá el código P1. El deshumidificador o el aire acondicionado se pararán. El ventilador continuará funcionando, esto es normal.
- Traslade el aparato con cuidado a un lugar donde se puede drenar el agua con facilidad.
- Retire el cierre del drenaje en la parte inferior el acondicionador. (A) El agua saldrá.
- Después de haber vaciado el agua por completo, ponga el cierre de nuevo en la abertura de drenaje.
- Ahora puede arrancar el aparato de nuevo. Fíjese en que el código de "P1" desaparece de la pantalla. Si el código no desaparece de inmediato, puede probar varias veces a encender y apagar el aparato. Si el código persiste debe comunicarse con el departamento de servicio.
- **NOTA:** instale siempre primero el cierre del drenaje antes de encender de nuevo la unidad.

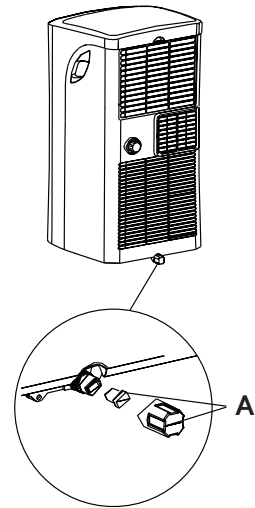

LIMPIEZA

- Retire siempre el enchufe de la toma de corriente antes de limpiarlo.
- No utilice productos químicos o abrasivos para limpiar la unidad.
- Nunca lave el acondicionador con agua pues eso puede causar descargas eléctricas.
- Cuando el cable de alimentación esté dañado debe ser reemplazado o reparado por el servicio post-venta del fabricante o una persona cualificada.

Filtro de aire

- Limpie el filtro de aire al menos cada 2 semanas para evitar que el ventilador funcione mal por el polvo.
- Limpie el filtro en agua tibia con un detergente suave. Enjuague bien el filtro y déjelo secar al aire.
- Cuando el filtro está completamente seco, se puede colocar de nuevo en la unidad.

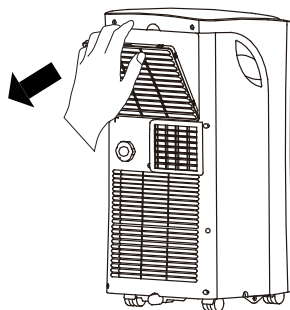

Carcasa

Use un paño húmedo y un poco de detergente suave para limpiar el exterior del acondicionador. Seque el aparato después a fondo con un paño suave y seco.

Almacenaje

Antes de guardar el acondicionador durante un período prolongado de tiempo debe hacer lo siguiente para prevenir daños a la unidad:

- Retire toda el agua del acondicionador utilizando la manguera de drenaje.
- Encienda el aparato en el modo "Fan", y deje el acondicionador durante medio día en una sala con calefacción. Así el interior del aparato puede secarse completamente y se evita el crecimiento de hongos.
- Apague la unidad, retire el enchufe de la toma de corriente y retire las pilas del mando a distancia.
- Limpie los filtros y vuelva colocarlos en la unidad.
- Guarde el acondicionador en un lugar oscuro y seco.

POSIBLES PROBLEMAS Y SU SOLUCIÓN

El acondicionador no funciona cuando se pulsa la tecla de encendido.

- En la pantalla aparece P1: elimine el agua de la unidad.
- La temperatura ambiente es inferior a la temperatura fijada en el aparato. Ajuste la temperatura del aparato.

El local no se enfría lo suficiente.

- Las ventanas y las puertas no están cerradas. Asegúrese de que todas las ventanas y puertas estén cerradas.
- Existen aparatos que producen calor en el local. Si es posible, retire la fuente de calor.
- La manguera de salida de aire se desconecta o se bloquea. Conecte la manguera y asegúrese de que funciona correctamente.
- La temperatura fijada es demasiado alta. Ajuste la temperatura adecuada.
- El filtro de aire está sucio. Reinig de luchtfilter.

El acondicionador es demasiado ruidoso o produce vibraciones.

- El suelo no es horizontal o lo suficientemente plano. Coloque el acondicionador sobre una superficie plana y horizontal si es posible.
- El filtro de aire está sucio. Reinig de luchtfilter.

El aparato emite un sonido de gorgoteo.

- El sonido procede del refrigerante del aparato. Esto es normal.

CÓDIGOS DE ERROR

Los códigos de error siguientes pueden aparecer en la pantalla del acondicionador :

- E1: el sensor de temperatura de la habitación no funciona. Apague el aparato y retire el enchufe de la toma. Espere 10 seg. y vuelva a insertar el enchufe en la toma de la pared. Vuelva a encender el aparato. Si el código de error vuelve a aparecer, comuníquese con el centro de servicio.
- E2: el sensor del evaporador de aire no está funcionando. Apague el aparato y retire el enchufe de la toma. Espere 10 seg. y meta de nuevo enchufe en la toma de la pared. Encienda de nuevo el aparato. Si el código de error vuelve a aparecer, comuníquese con el centro de servicio.
- E4: la pantalla no funciona correctamente. Apague el aparato y retire el enchufe de la toma. Espere 10 seg. e inserte el enchufe en la pared. Encienda de nuevo el aparato. Si el código de error vuelve a aparecer, póngase en contacto con el centro de servicio.
- P1: El tanque de agua está lleno - conecte la manguera de drenaje en la parte inferior y retire el agua. Si el código de error vuelve a aparecer, comuníquese con el centro de servicio.



El símbolo en el producto o en el embalaje indica que este producto no puede ser tratado como residuo doméstico. Se debe llevar a un lugar en el que se reciclan equipos eléctricos y electrónicos. Si se asegura de que este producto se desecha correctamente, usted ayudará a evitar posibles consecuencias negativas para las personas y el medio ambiente que serían causados por un tratamiento de residuos inadecuado. Para obtener información más detallada sobre el reciclaje de este producto, póngase en contacto con su ayuntamiento, o con la empresa o departamento responsable del servicio de recogida de basura doméstica, o con la tienda donde adquirió el producto.

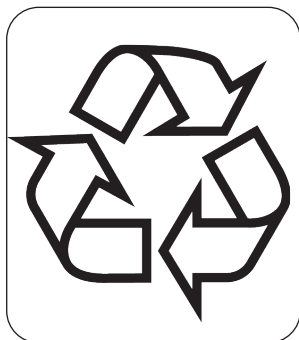

El material de embalaje es reciclable. Trate el embalaje de una manera medioambientalmente responsable.

GARANZIA

La garanzia dell'apparecchio è valida per 2 anni a partire dalla data di acquisto. Durante il periodo di validità della garanzia, il distributore si assume la piena responsabilità dei difetti dei materiali o di quelli di fabbricazione. In caso di presenza di tali difetti, se necessario, si procederà alla sostituzione o alla riparazione dell'apparecchio. Il periodo di garanzia di 2 anni non ricomincia in quel momento, ma continua per 2 anni dalla data di acquisto dell'apparecchio. Per la garanzia fa fede la data riportata sullo scontrino. Se l'apparecchio si rivela difettoso nel periodo di validità della garanzia, cioè 2 anni, potete portarlo, insieme allo scontrino, nel negozio dove l'avete acquistato.

La garanzia sugli accessori e sui componenti soggetti a usura è di 6 mesi.

La garanzia e la responsabilità del negoziante e del produttore decadono automaticamente nei seguenti casi:

- mancata osservanza delle istruzioni contenute nel presente manuale;
- errato collegamento, per esempio con tensione elettrica troppo alta;
- uso errato, anormale e manesco;
- manutenzione insufficiente o errata;
- riparazione o modifiche all'apparecchio eseguite dal cliente o da terzi non autorizzati;
- uso di accessori o componenti non raccomandati o forniti dal negoziante o dal produttore.

INDICAZIONI DI SICUREZZA

- Quando si utilizzano dispositivi elettrici, è necessario tenere presenti le seguenti istruzioni di sicurezza:
- Leggere con attenzione le presenti istruzioni. Conservare le istruzioni per possibili future consultazioni.
- Prima di utilizzare il prodotto, togliere tutti gli imballi e gli eventuali adesivi promozionali. Assicurarci che i bambini non giochino con gli imballaggi.
- Questo apparecchio è destinato unicamente all'uso domestico e in ambienti analoghi, quali:
 - angoli cottura riservati al personale nei negozi, negli uffici e in altri ambienti professionali
 - Fattorie
 - Camere di alberghi, motel e altre strutture ricettive residenziali
 - Camere per vacanze o ambienti analoghi
- L'apparecchio può essere utilizzato da bambini di età superiore a 16 anni e da persone con ridotte capacità fisiche, sensoriali o mentali, o con mancanza di esperienza o conoscenza, solo se sorvegliati o se hanno ricevuto istruzioni sull'uso sicuro dell'apparecchio e ne comprendono i rischi. I bambini non possono giocare con l'apparecchio. Le operazioni di pulizia e di manutenzione non devono essere effettuate dai bambini di età inferiore a 16 anni e senza sorveglianza.
- Tenere l'apparecchio fuori dalla portata dei bambini di età inferiore a 16 anni.

- Attenzione: non utilizzare l'apparecchio con un timer esterno.
- Prima dell'uso, verificare se la tensione indicata sull'apparecchio corrisponde alla tensione della rete elettrica domestica.
- Il cavo di alimentazione deve essere sempre collegato a una presa installata correttamente e con messa a terra in conformità alla normativa locale vigente.
- Non lasciare che il cavo rimanga appeso su una superficie calda o sul bordo di un tavolo o di un bancone.
- Non utilizzare mai l'apparecchio se il cavo o la spina sono danneggiati, se l'apparecchio non funziona correttamente o se l'apparecchio è danneggiato. In questi casi, portare l'apparecchio presso il centro di assistenza qualificato più vicino per l'ispezione e la riparazione.
- Una rigorosa supervisione è necessaria quando l'apparecchio viene utilizzato da o nelle vicinanze di bambini.
- L'uso di accessori non consigliati o non venduti dal produttore può causare incendi, elettrocuzioni o lesioni.
- Rimuovere la spina dalla presa quando l'apparecchio non è in uso, prima di montare o rimuovere parti e prima di pulire l'apparecchio. Ruotare tutti i pulsanti in posizione spenta e staccare la spina dalla presa stessa. Non tirare mai il cavo per estrarre la spina dalla presa.
- Non lasciare incustodito un apparecchio in funzione.
- Non posizionare mai l'apparecchio sopra o vicino a una stufa a gas o fuoco elettrico o in un luogo in cui potrebbe entrare in contatto con un apparecchio caldo.
- Non usare l'apparecchio all'aperto.
- Utilizzare l'apparecchio solo per lo scopo per il quale è destinato.
- Utilizzare sempre l'apparecchio su una superficie solida, asciutta e piana.
- Utilizzare l'apparecchio solo per uso domestico. Il produttore non è responsabile per incidenti derivanti da un uso improprio dell'apparecchio o dall'inosservanza delle regole riportate nel presente manuale.
- Tutte le riparazioni, diverse dalla normale manutenzione dell'apparecchio, devono essere eseguite dal produttore o dal suo servizio post-vendita.
- Non immergere mai l'apparecchio, il cavo elettrico o la spina in acqua o altri liquidi.
- Assicurarsi di tenere il cavo elettrico o l'apparecchio al di fuori della portata dei bambini.
- Tenere il cavo lontano da spigoli vivi, parti calde o altre fonti di calore.
- Non posizionare mai l'apparecchio in prossimità di un apparecchio a gas, fuoco o un liquido altamente infiammabile.
- Non colpire né scuotere mai l'apparecchio, per evitare danni.
- Non coprire mai l'ingresso e l'uscita dell'aria, per evitare il surriscaldamento.
- Non cospargere mai acqua sull'apparecchio né posizionarlo in prossimità dell'acqua, per evitare elettrocuzioni.
- Non condividere mai con un altro apparecchio l'alimentazione elettrica al condizionatore d'aria.

- Non inserire nella presa né togliere mai la spina dalla presa con le mani bagnate.
- Non inserire mai oggetti estranei nelle aperture dell'apparecchio.
- Non utilizzare mai una prolunga per il cavo di alimentazione.
- Non lasciar mai giocare i bambini in prossimità dell'apparecchio.
- Quando l'apparecchio viene spento e poi riacceso, il compressore ha bisogno di almeno 3 minuti per ripartire.
- Posizionare l'apparecchio ad almeno un metro di distanza da televisori o radio, per evitare disturbi.
- Non posizionare l'apparecchio direttamente sotto la luce del sole, per evitare che si scolorisca.
- Non inclinare mai l'apparecchio di più di 35° quando lo si sposta. Spostare il condizionatore d'aria tenendolo sempre in posizione diritta. Non spostare mai l'apparecchio a testa in giù.
- Eliminare sempre l'acqua dall'apparecchio prima di riporlo. Ciò ne prolunga la durata.
- Non utilizzare prodotti chimici per pulire l'apparecchio. Ciò lo danneggerebbe.
- Assicurarsi di spegnere l'alimentazione elettrica prima di rimuovere o montare la griglia di ingresso dell'aria.
- Assicurarsi che il condizionatore d'aria sia sempre protetto contro l'umidità, come la condensazione, gli schizzi d'acqua ecc. Assicurarsi che il condizionatore d'aria sia collocato in modo che non possa cadere in acqua o in un altro liquido. Se dovesse tuttavia cadere in acqua o in un altro liquido, scollegare immediatamente la spina dalla presa di corrente.
- Non utilizzare il condizionatore d'aria in ambienti umidi come ad esempio un bagno o una lavanderia.
- Rivolgersi sempre a una persona qualificata per far riparare l'apparecchio.
- Assicurarsi che lo spazio libero attorno all'apparecchio sia di almeno 30 cm.
- Se il condizionatore d'aria cade, togliere immediatamente la spina dalla presa.
- Utilizzare i tasti dell'apparecchio usando solo le dita e nessun altro oggetto.
- Non rimuovere componenti fissi del condizionatore d'aria. Non utilizzare l'apparecchio se non funziona correttamente e se è caduto o danneggiato.
- Non utilizzare mai la spina per accendere o spegnere l'apparecchio. Utilizzare sempre i pulsanti sul pannello di controllo.
- Non utilizzare mai l'apparecchio in prossimità di sostanze leggermente infiammabili, come alcol, insetticidi, petrolio ecc.
- Riparazioni, individuazioni di perdite e interventi all'installazione devono essere eseguiti da persone qualificate dotate delle certificazioni rilevanti.
- L'installazione deve essere eseguita secondo le istruzioni di installazione. Un'installazione errata può causare perdite d'acqua, elettrocuzioni e incendi.
- Non toccare l'apparecchio con mani bagnate o umide o se si è scalzi.
- Se il condizionatore d'aria viene fatto cadere durante l'utilizzo, spegnerlo e scollegare immediatamente la spina dalla presa elettrica. Ispezionare l'apparecchio per assicurarsi che non vi siano danni. Se si pensa che l'apparecchio sia danneggiato, rivolgersi a un tecnico o al servizio clienti.

- In caso di temporale, spegnere la corrente per evitare danni all'apparecchio causati da eventuali fulmini.
- Se la funzione di drenaggio non è utilizzata, fissare entrambi i tappi in gomma nelle aperture di drenaggio Riporre con cautela il tubo di drenaggio quando non è utilizzato, per evitare l'accidentale soffocamento di bambini.
- Non far correre il cavo sotto rivestimenti per pavimenti. Non coprire il cavo con rivestimenti per pavimenti, tappeti o simili. Non posizionare il cavo sotto mobili apparecchi. Passare il cavo lontano da vie di passaggio ma piuttosto dove nessuno possa inciamparvi.
- Spegnere la corrente se l'apparecchio emette strani rumori, odori o fumo.

Informazioni specifiche relative agli apparati con gas refrigerante R290

- Leggere attentamente tutte le avvertenze.
- Per lo scongelamento e la pulizia dell'apparecchio non utilizzare utensili diversi da quelli raccomandati dall'azienda produttrice.
- L'apparecchio deve essere posizionato in ambienti privi di sorgenti di ignizione permanenti (ad esempio: fiamme libere, apparati a gas o apparati elettrici in funzione).
- Non forare né bruciare l'apparecchio.
- I gas refrigeranti possono essere inodori.
- L'apparecchio va installato, utilizzato e conservato in uno spazio maggiore di 7 m².
- Questo apparecchio contiene una certa quantità di grammi di gas refrigerante R290 (vedere la targhetta sul retro del sistema).
- L'R290 è un gas refrigerante conforme alle linee guida europee in materia di ambiente. Non forare nessun componente del circuito di refrigerazione.
- Se l'apparecchio viene installato, utilizzato e conservato in un ambiente non ventilato, tale ambiente deve essere progettato in modo da prevenire l'accumulazione di perdite di sostanze refrigeranti, poiché tali perdite possono comportare un rischio di incendio o esplosione mediante ignizione del refrigerante, causata da riscaldamento elettrico, stufe elettriche o altre sorgenti di ignizione.
- L'apparecchio deve essere conservato in modo da evitare difetti meccanici.
- Le persone che utilizzano il circuito di refrigerazione o vi eseguono interventi, devono disporre delle giuste certificazioni, assegnate da un ente accreditato, che garantiscono la competenza nella gestione di refrigeranti, in conformità con una valutazione specifica riconosciuta da associazioni di settore.
- Le riparazioni devono essere eseguite in base alle raccomandazioni dell'azienda produttrice. Le operazioni di manutenzione e riparazione per cui è necessaria l'assistenza di altro personale qualificato devono essere eseguite sotto la sorveglianza di una persona designata per l'utilizzo di refrigeranti infiammabili.



Attenzione: rischio di incendio / materiali infiammabili.

Questo apparecchio utilizza un refrigerante infiammabile. Se il refrigerante perde ed è esposto a una sorgente di ignizione esterna sussiste il rischio di incendio.

CONSERVARE QUESTE ISTRUZIONI

CONSIGLI PER IL RISPARMIO ENERGETICO

- Non utilizzare l'apparecchio in spazi più grandi della grandezza consigliata.
- Posizionare l'apparecchio in modo che il flusso d'aria non sia ostacolato da mobili o altri oggetti.
- Tenere chiuse le tende nelle ore più calde della giornata.
- Assicurarci che i filtri siano sempre puliti.
- Tenere porte e finestre chiuse in modo che l'aria fresca rimanga all'interno e a quella calda all'esterno.

COMPONENTI

Lato anteriore

1. Pannello di controllo
2. Uscita dell'aria

Lato posteriore

3. Filtro dell'aria
4. Ingresso dell'aria
5. Uscita dell'aria
6. Drenaggio

Componenti

7. Tubo di drenaggio
8. Telecomando
9. Tubo di uscita dell'aria
 - 9 a. Attacco per tubo di uscita dell'aria
10. Accessorio per fissaggio a muro
 - 10 a. Adattatore per muro
 - 10 b. Attacco per fissaggio a muro
11. Accessorio per fissaggio a finestra
 - 11 a. Adattatore per finestra
 - 11 b. Attacco per fissaggio a finestra
 - 11 c. Guarnizioni
 - 11 d. Chiusura adattatore
 - 11 e. Staffa angolare con viti

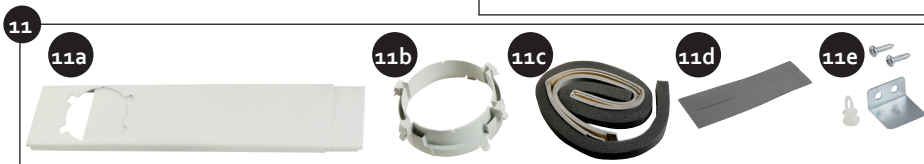
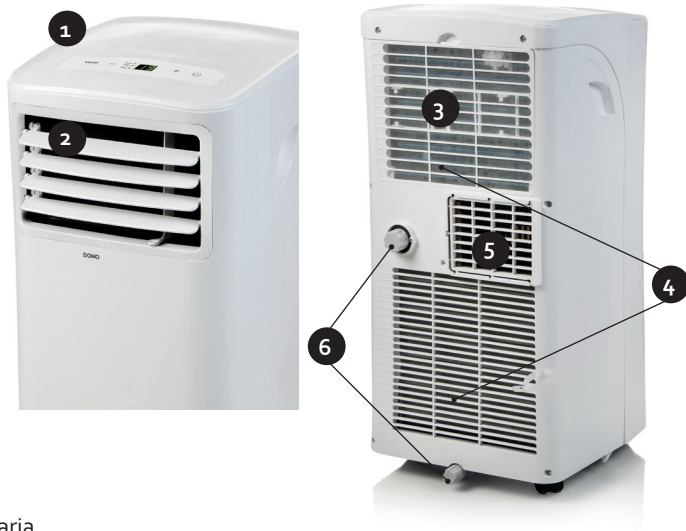

INSTALLAZIONE

- Posizionare il condizionatore d'aria su una superficie solida e stabile per ridurre al minimo il rumore e le vibrazioni. Assicurarsi inoltre che la superficie sia abbastanza resistente per sostenere il peso dell'apparecchio.
- L'apparecchio è dotato di ruote per essere spostato facilmente. Assicurarsi di spostare l'apparecchio facendolo scorrere solo su superfici piane e levigate. Fare attenzione quando si sposta l'apparecchio facendolo scorrere su un tappeto o una moquette. Non spostare mai l'apparecchio facendolo scorrere su un oggetto.
- Il cavo di alimentazione deve essere sempre collegato a una presa installata correttamente e con messa a terra in conformità alla normativa locale vigente.
- Non posizionare oggetti entro un raggio di 30 cm attorno all'apparecchio.
- Il tubo di uscita dell'aria deve essere applicato durante le modalità COOL o AUTO. Per le modalità FAN e DRY il tubo di uscita dell'aria non occorre.
- Assicurarsi inoltre che non vi siano ostacoli attorno all'uscita dell'aria in esterno, in un raggio di 50 cm.
- Assicurarsi che il tubo di uscita dell'aria non sia eccessivamente piegato durante l'uso.

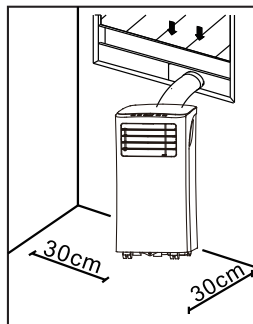

INSTALLAZIONE DELL'ACCESSORIO PER FISSAGGIO A FINESTRA

- Applicare l'attacco del tubo di uscita dell'aria all'estremità del tubo.
- Applicare il tubo di uscita dell'aria all'uscita dell'aria sul retro dell'apparecchio.

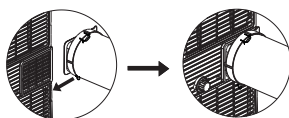

- Applicare l'attacco dell'accessorio per fissaggio a finestra all'altra estremità del tubo di uscita dell'aria.
- Posizionare l'adattatore per finestra nella finestra. Questo è possibile con finestre scorrevoli sia orizzontalmente che verticalmente. Bloccare l'adattatore per finestra alla giusta altezza.
- Fissare il tubo con l'attacco all'adattatore per finestra.

- Utilizzare le guarnizioni della finestra per chiudere eventuali aperture nella finestra stessa
- Bloccare l'adattatore per finestra alla giusta altezza utilizzando la chiusura adattatore per finestra fornita.
- Se lo si desidera è possibile fissare la finestra con la staffa angolare e due viti.

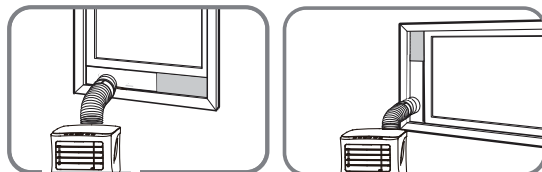

INSTALLAZIONE DELL'ACCESSORIO PER FISSAGGIO A MURO

- Applicare l'attacco del tubo di uscita dell'aria all'estremità del tubo.
- Applicare il tubo di uscita dell'aria all'uscita dell'aria sul retro dell'apparecchio.

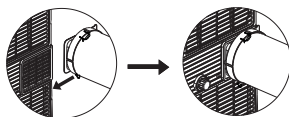

- Creare un'apertura nel muro delle dimensioni dell'adattatore per muro.
- Posizionare l'adattatore per muro nell'apertura. Fissare l'adattatore per muro con le viti fornite.
- Applicare l'attacco dell'accessorio per fissaggio a muro all'altra estremità del tubo di uscita dell'aria.
- Fissare il tubo con l'attacco all'adattatore per muro.

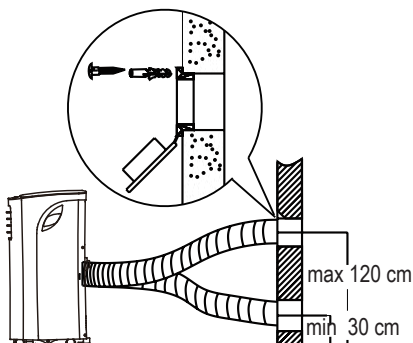

UTILIZZO

Le lamelle orizzontali sul lato frontale del condizionatore d'aria possono essere regolate manualmente per direzionare meglio l'uscita dell'aria.

PANNELLO DI CONTROLLO

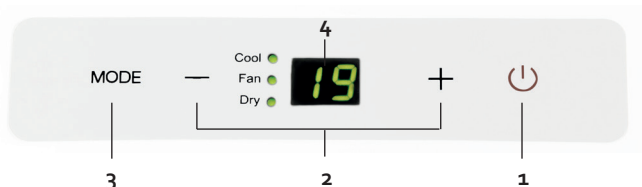

1. Tasto ON-OFF

Per accendere e spegnere l'apparecchio.

2. Tasti "+" e "-"

Per regolare la temperatura. La temperatura può essere impostata tra 17°C e 30°C (modalità COOL). Premendo entrambi i tasti contemporaneamente per 3 secondi si passa da "°C" e "°F" e viceversa.

3. Tasto MODE

Questo tasto consente di selezionare la modalità d'uso desiderata. Ogni volta che si preme il tasto, la modalità d'uso cambia: COOL, FAN e DRY. Si accenderà il relativo indicatore luminoso sul pannello di controllo. Se si seleziona la modalità FAN, la ventilazione avviene con impostazione automatica. La velocità di ventilazione può essere regolata solo con il telecomando.

4. Display LED

Indica la temperatura selezionata. Quando l'apparecchio è nelle modalità DRY o FAN, sul display è riportata la temperatura ambiente.

TELECOMANDO

Quando si usa il telecomando, assicurarsi di rivolgerlo verso l'apparecchio. Se questo non viene fatto, dopo aver modificato una determinata impostazione, è possibile rivolgere ancora il telecomando verso l'apparecchio e premere il tasto ON-OFF.

Quando l'apparecchio riceve segnale dal telecomando, si udirà un segnale acustico. Il telecomando va utilizzato entro un raggio di 8 metri dall'apparecchio.

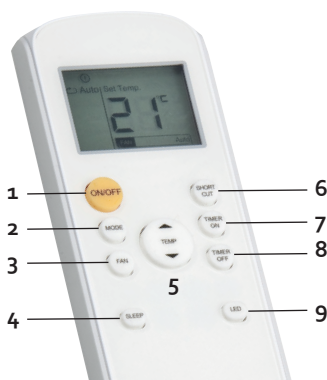

1. Tasto ON-OFF

Per accendere e spegnere l'apparecchio.

2. Tasto MODE

Questo tasto consente di selezionare la modalità d'uso desiderata. Ogni volta che si preme il tasto, la modalità d'uso cambia: AUTO, COOL, DRY e FAN. Si accenderà il relativo indicatore luminoso sul pannello di controllo.

3. Tasto FAN

Questo tasto consente di regolare la velocità di ventilazione. Sono disponibili tre livelli: LOW >>>, HIGH >>>>>>>>>>>> e AUTO.

4. Tasto SLEEP

Questo tasto serve per selezionare la funzione "sleep" (sospensione).

Se si seleziona questa modalità, la temperatura impostata salirà di 1°C entro 30 minuti. Dopo altri 30 minuti, la temperatura salirà ancora di 1°C. Questa temperatura rimarrà invariata per le 7 ore successive. Dopodiché la temperatura passerà a quella originariamente selezionata e la modalità SLEEP sarà terminata.

NOTA: questa opzione non può essere selezionata con le modalità FAN e DRY.

5. Tasto TEMP

Per regolare la temperatura. La temperatura può essere impostata tra 17°C e 30°C. Premendo l'intero tasto TEMP per la regolazione della temperatura contemporaneamente per 3 secondi si passa da "°C" e "°F" e viceversa.

6. Tasto SHORTCUT

Questo tasto consente di impostare e attivare una modalità di propria preferenza.

7. Tasto TIMER ON

Questo tasto consente di impostare un orario di accensione dell'apparecchio.

8. Tasto TIMER OFF

Questo tasto consente di impostare un orario di spegnimento dell'apparecchio.

9. Tasto LED

Questo tasto spegne il display LED del pannello di controllo, operazione utile se il display emette troppa luce quando si vuole dormire. Premendo nuovamente tasto, il display si riaccende.

REGOLAZIONE DELLE FUNZIONI



AUTO

Nella modalità AUTO, l'apparecchio sceglie automaticamente la modalità adatta in funzione della temperatura selezionata. Questa modalità può essere selezionata solo con il telecomando.

1. Sul telecomando, usare il tasto MODE per selezionare AUTO.
2. Selezionare la temperatura desiderata mediante il tasto TEMP. L'apparecchio imposta la modalità adatta in base alla temperatura selezionata.
Nella modalità AUTO non è possibile regolare la velocità della ventilazione (FAN).

COOL

La modalità COOL consente di raffreddare l'ambiente fino a una temperatura stabilita.



1. Premere il tasto MODE fino a quando non si accende l'indicatore luminoso COOL.
2. Utilizzare i tasti "+" e "-" sul pannello di controllo o il tasto TEMP sul telecomando per selezionare la temperatura ambiente desiderata.
3. Utilizzare il tasto FAN sul telecomando per regolare la velocità di ventilazione desiderata. Sono disponibili tre livelli: LOW , HIGH  e AUTO.

DRY

Questa modalità consente di deumidificare l'ambiente. Quando si usa questa modalità, tenere porte e finestre chiuse.

1. Premere il tasto MODE fino a quando non si accende l'indicatore luminoso DRY.
2. Con questa modalità è possibile regolare la velocità di ventilazione.

FAN

1. Premere il tasto MODE fino a quando non si accende l'indicatore luminoso FAN.
2. Premere il tasto FAN sul telecomando per regolare la velocità di ventilazione. Sono disponibili tre livelli: LOW , HIGH  e AUTO.
3. Non è possibile regolare la temperatura.

Timer ON

Questa modalità consente di far avviare l'apparecchio in un momento successivo, entro massimo 24 ore.

1. Premere il tasto TIMER ON sul telecomando.
2. Sul display del telecomando è ora possibile leggere tra quanto tempo si avvierà il condizionatore d'aria.
3. Premere più volte il tasto TIMER ON per incrementare l'intervallo di tempo. In alternativa, tenere premuto il tasto.

4. Una volta selezionato l'intervallo di tempo desiderato, sul display del telecomando compare "Timer on". Sul display del pannello di controllo compaiono due puntini illuminati.
5. Per disattivare il timer, premere più volte il tasto TIMER ON fino a quando non compare "o". In alternativa, tenere premuto il tasto.

Timer OFF

Questa modalità consente di far spegnere l'apparecchio automaticamente dopo un intervallo di tempo.

1. Premere il tasto TIMER OFF sul telecomando.
2. Sul display del telecomando è ora possibile leggere tra quanto tempo si spegnerà il condizionatore d'aria.
3. Premere più volte il tasto TIMER OFF per incrementare l'intervallo di tempo. In alternativa, tenere premuto il tasto.
4. Una volta selezionato l'intervallo di tempo desiderato, sul display del telecomando compare "Timer off".
5. Per disattivare il timer, premere più volte il tasto TIMER OFF fino a quando non compare "o".

Timer ON + Timer OFF

È inoltre possibile attivare contemporaneamente entrambe le modalità. In questo modo si stabilisce sia quando l'apparecchio si avvia sia quando si spegne.

Attenzione: il tempo parte dall'ora in cui viene programmata la modalità. Ad esempio: attualmente sono le 13:00. Si desidera avere l'apparecchio in funzione dalle 16:30 alle 18:00. Impostare la funzione TIMER ON su 3,5 ore e TIMER OFF su 5 ore.

Sleep

Se si seleziona questa modalità, la temperatura impostata salirà di 1°C entro 30 minuti. Dopo altri 30 minuti, la temperatura salirà ancora di 1°C. Questa temperatura rimarrà invariata per le 7 ore successive. Dopodiché la temperatura passerà a quella originariamente selezionata e la modalità SLEEP sarà terminata.

NOTA: questa modalità non può essere selezionata con FAN e DRY.

Shortcut

Questo tasto consente di impostare e attivare una modalità di propria preferenza.

Se si utilizza spesso una determinata modalità, è possibile memorizzarla tenendo premuto per 3 secondi il tasto SHORTCUT. L'apparecchio memorizza le impostazioni attive nel momento in cui si preme il tasto. Le impostazioni possono essere: la modalità d'uso (MODE), la temperatura selezionata, la velocità di ventilazione (FAN) ed eventualmente la modalità SLEEP. Quando si preme il tasto SHORTCUT, l'apparecchio funzionerà con le impostazioni selezionate.

DRENAGGIO

Drenaggio permanente

Durante la deumidificazione è possibile utilizzare un drenaggio permanente.

1. Rimuovere la chiusura di drenaggio e il tappo in gomma al centro, sul retro dell'apparecchio.
2. Fissare il tubo di drenaggio all'apertura di drenaggio.
3. Assicurarci che l'acqua possa fuoriuscire in modo sicuro e permanente.

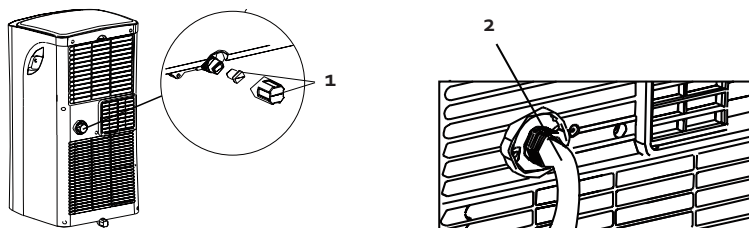

Drenaggio con codice P1

Quando non si ricorre al drenaggio permanente, l'acqua viene raccolta nel vano di drenaggio, sotto l'apparecchio.

- Quando il vano è pieno, si udiranno alcuni segnali acustici e sul display compare il codice "P1". La deumidificazione o il condizionamento dell'aria si interromperanno. Il ventilatore rimane in funzione, questo è normale.
- Spostare l'apparecchio con cautela in un luogo dove è possibile far fuoriuscire facilmente l'acqua.
- Rimuovere la chiusura dell'apertura di drenaggio sotto l'apparecchio (A). A questo punto l'acqua fuoriuscirà
- Una volta rimossa tutta l'acqua, richiudere l'apertura di drenaggio.
- A questo punto è possibile riaccendere l'apparecchio. Accertarsi che il codice "P1" sul display scompaia. Se il codice non scompare immediatamente, provare a spegnere e riaccendere più volte l'apparecchio. Se il codice continua ad essere visualizzato, rivolgersi al servizio di assistenza.
- **NOTA:** applicare sempre la chiusura di drenaggio prima di riaccendere l'apparecchio.

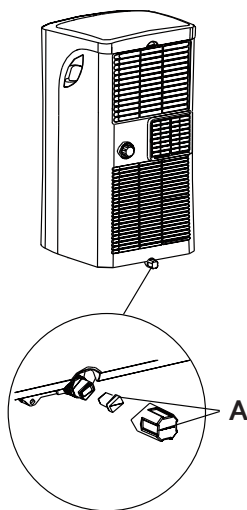

PULIZIA

- Rimuovere sempre la spina dalla presa di corrente prima di pulire l'apparecchio.
- Non utilizzare prodotti chimici o abrasivi per pulire l'apparecchio.

- Non lavare mai l'apparecchio con acqua o altri liquidi, ciò può causare elettrocuzioni.
- Se il cavo elettrico è danneggiato deve essere riparato o sostituito dal servizio post-vendita del fabbricante o da una persona qualificata.

Filtro dell'aria

- Pulire il filtro dell'aria almeno ogni 2 settimane, per evitare che il ventilatore funzioni male a causa di polvere nel filtro.
- Pulire il filtro in acqua tiepida con un detergente delicato. Sciacquare bene il filtro e lasciarlo asciugare all'aria.
- Quando il filtro è completamente asciutto è possibile riapplicarlo all'apparecchio.

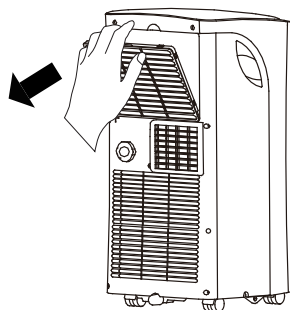

Alloggiamento

Usare un panno morbido umido e del detergente delicato per pulire la parte esterna dell'apparecchio. Dopodiché, asciugare bene l'apparecchio con un panno morbido asciutto.

Conservazione

Prima di riporre l'apparecchio per un lungo periodo, è opportuno procedere come segue per evitare che si danneggi:

- Eliminare tutta l'acqua dall'apparecchio ricorrendo al drenaggio.
- Dopodiché, attivare la modalità FAN. Lasciare l'apparecchio in funzione per mezza giornata in un ambiente riscaldato. In questo modo l'esterno dell'apparecchio potrà asciugarsi completamente e si previene la formazione di muffa.
- Spegnere l'apparecchio, scollegare la spina dalla presa di corrente e rimuovere le batterie dal telecomando.
- Pulire il filtro e reinsertarlo nell'apparecchio.
- Riporre l'apparecchio in un luogo asciutto e buio.

RISOLUZIONE DEI PROBLEMI

L'apparecchio non funziona quando si preme il tasto ON/OFF.

- Sul display compare il codice P1: rimuovere l'acqua dall'apparecchio.
- La temperatura ambiente è più bassa della temperatura selezionata. Regolare la temperatura sull'apparecchio.

L'ambiente non si raffredda sufficientemente.

- Porte e finestre non sono chiuse. Accertarsi che tutte le porte e le finestre siano chiuse.
- Nell'ambiente sono presenti apparecchi che producono calore. Se possibile, eliminare le fonti di calore.
- Il tubo di uscita dell'aria non è collegato o è bloccato. Collegare il tubo e accertarsi che funzioni correttamente.

- La temperatura impostata è troppo alta. Regolare la temperatura selezionata.
- Il filtro dell'aria è sporco. Pulire il filtro dell'aria.

L'apparecchio fa troppo rumore o provoca vibrazioni.

- Il pavimento non è abbastanza piano o dritto. Posizionare il dispositivo su una superficie piana e dritta.
- Il filtro dell'aria è sporco. Pulire il filtro dell'aria.

L'apparecchio emette un gorgoglio.

- Il rumore proviene dal liquido refrigerante all'interno dell'apparecchio. Questo è normale.

CODICI DI ERRORE

Sul display dell'apparecchio possono comparire i seguenti codici di errore:

E1: il sensore della temperatura ambiente non funziona. Spegnerne l'apparecchio e scollegare la spina dalla presa di corrente. Attendere 10 secondi e ricollegare la spina alla presa di corrente. Riaccendere l'apparecchio. Se il codice continua ad essere visualizzato, rivolgersi al servizio di assistenza.

E2: il sensore dell'umidificatore non funziona. Spegnerne l'apparecchio e scollegare la spina dalla presa di corrente. Attendere 10 secondi e ricollegare la spina alla presa di corrente. Riaccendere l'apparecchio. Se il codice continua ad essere visualizzato, rivolgersi al servizio di assistenza.

E4: il display non funziona correttamente. Spegnerne l'apparecchio e scollegare la spina dalla presa di corrente. Attendere 10 secondi e ricollegare la spina alla presa di corrente. Riaccendere l'apparecchio. Se il codice continua ad essere visualizzato, rivolgersi al servizio di assistenza.

P1: il serbatoio dell'acqua è pieno. Rimuovere l'acqua attenendosi alla sezione "Drenaggio" della presente guida.

MISURE AMBIENTALI

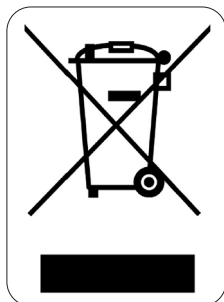

Il simbolo sul prodotto o sulla confezione indica che esso non deve essere trattato come rifiuto domestico. Deve, al contrario, essere conferito al punto di raccolta predisposto per il riciclo delle apparecchiature elettriche ed elettroniche. Facendo in modo che questo prodotto venga smaltito correttamente aiuterete a prevenire potenziali conseguenze negative per l'ambiente e la salute dell'uomo, che potrebbero essere causate da uno smaltimento non corretto. Per maggiori informazioni sul riciclo di questo prodotto, consultare le autorità comunali, l'azienda o il servizio responsabili della raccolta dei rifiuti domestici o il negozio in cui il prodotto è stato acquistato.

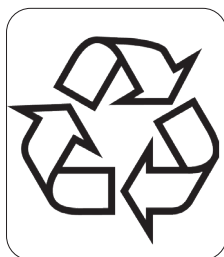

Il materiale di imballaggio è riciclabile. Lo smaltimento dell'imballaggio deve avvenire al fine di tutelare l'ambiente.

ZÁRUKA

Práva a povinnosti prodávajícího a kupujícího ohledně práv z vadného plnění se řídí příslušnými obecně závaznými předpisy dle občanského zákoníku.

1. Trvání záruky: 2 roky
2. Záruka se nevztahuje
 - a) na mechanické poškození
 - b) nesprávné používání v rozporu s návodem k použití
3. Záruka zaniká:
 - při použití spotřebiče jinak než v je uvedeno v manuálu (nesprávným postupem)
 - při provádění opravy nebo změny na spotřebiči osobou jinou než pověřenou naším servisem

Prodávající odpovídá kupujícímu, že zboží při převzetí nemá vady. Zejména prodávající odpovídá kupujícímu, že v době, kdy kupující zboží převzal:

- má zboží takové vlastnosti, které výrobce v tomto návodu popisuje,
- se zboží hodí k účelu, ke kterému výrobce uvádí,
- zboží odpovídá jakostí nebo provedením smlouvenému vzorku nebo předloze, byla-li jakost nebo provedení určeno podle smlouveného vzorku nebo předlohy,
- zboží vyhovuje požadavkům právních předpisů.

Projeví-li se vada v průběhu šesti měsíců od převzetí, má se za to, že zboží bylo vadné již při převzetí.

Pokud není u výrobku uvedeno jinak, činí záruční doba 24 měsíců. Záruční doba počíná běžet od převzetí věci kupujícím.

Práva z vadného plnění uplatňuje kupující u prodávajícího na adrese jeho provozovny, v níž je přijetí reklamace možné s ohledem na sortiment prodávajícího zboží, případně i v sídle nebo místě podnikání. Za okamžik uplatnění reklamace se považuje okamžik, kdy prodávající obdržel od kupujícího reklamované zboží.

Reklamací lze také uplatnit v servisním středisku na adrese **DOMO-elektro s.r.o., Na Kobyle 783, 345 06 Kdyně, Česká republika, tel. (+420) 379 422 550, servis@domo-elektro.cz**

Pro rychlé a bezproblémové vyřízení reklamace doporučujeme přiložit k reklamaci doklad o koupi a průvodní dopis s popisem závady a zpáteční adresou s telefonickým kontaktem.

BEZPEČNOSTNÍ POKYNY

Při používání jakéhokoli el. spotřebiče dbejte zvýšené opatrnosti a dodržujte určitá bezpečnostní pravidla:

- Pečlivě si přečtěte tyto informace a manuál nechte i pro pozdější nahlédnutí.
- Ujistěte se, že před použitím odlepite a odstraníte veškeré reklamní a ochranné fólie.
- Děti si s ochrannými ani reklamními polepy nesmí hrát.
- Příklad je určen pro používání v domácnostech a podobných prostředích, tak jako je:
 - kuchyňky v obchodech, kancelářích atd.
 - chaty, chalupy
 - hotely, penziony a jiné dočasné ubytování
- Dohlédněte, aby si děti nehrály s přístrojem.
- Tento spotřebič mohou používat děti ve věku 16 let a starší a osoby se sníženými fyzickými, smyslovými nebo mentálními schopnostmi, nebo nedostatkem zkušeností a znalostí pokud jsou pod neustálým dozorem nebo byly poučeny o používání spotřebiče bezpečným způsobem a rozumí případným nebezpečím. Děti si s přístrojem nesmějí hrát. Čištění a údržbu prováděnou uživatelem nesmějí provádět děti bez dozoru.
- Čištění a běžnou údržbu smí provádět pouze osoby starší 16 let a při tom být pod dohledem.
- Příklad je a jeho el. kabel skladujte mimo dosah dětí.
- Upozornění: Příklad se nesmí používat s externími časovači.
- Před použitím důkladně zkontrolujte, zda napětí a frekvence el. sítě ve vaší domácnosti odpovídají požadavkům uvedeným na přístroji.
- Zástrčku (přívodní kabel) zapojte vždy jen do zásuvky, která je bez vad a nainstalována, uzemněna v souladu se všemi místními normami.
- Nikdy neumísťujte přístroj v blízkosti trouby, ohně, nebo vysoce hořlavých tekutin.
- Nikdy do přístroje nebouchejte a netřeste s ním, mohli byste jej poškodit.
- Nikdy nezakrývejte sání vzduchu, ani výfuk, mohli byste způsobit přehřátí přístroje.
- Dávejte pozor, abyste přístroj nepocákali vodou a neumísťujte jej v blízkosti zdrojů vody, aby nemohlo dojít ke zkratu.
- Poškozený napájecí kabel musí být vyměněn výrobcem, nebo v odborném servisu, či kvalifikovanou osobou.
- Nikdy nezapojte jiný elektrický přístroj do stejného okruhu, jako klimatizaci.
- Nikdy neberte zástrčku do mokrých rukou.
- Nikdy nestrkejte do otvorů přístroje cizí objekty.
- Nepoužívejte přístroj s prodlužovací šňůrou.
- Nedovolte dětem, aby si hráli s přístrojem, nebo blízko něj.
- Po vypnutí přístroje počkejte alespoň 3 minuty, než jej zapnete znovu. Kompresor potřebuje nějaký čas, aby nedošlo k jeho poškození.
- Příklad umísťujte alespoň 1m od televize, nebo rádia, abyste zamezili rušení.

- Abyste zachovali barvu přístroje, nestavte jej na přímé sluneční světlo.
- Nikdy při manipulaci s přístroje nenaklánějte přístroj o více než 35°. Nikdy přístroj nepokládejte, nebo neotáčejte dnem vzhůru.
- Přístroj vždy umístěte na rovný a stabilní povrch.
- Než přístroj uschováte, nezapomeňte z něj vylít zkondenzovanou vodu. Zajistíte tak Vaši klimatizaci dobrou funkčnost po delší dobu.
- Na čištění přístroje nikdy nepoužívejte chemikálie.
- Přístroj vždy vypněte a odpojte od elektrické sítě, než budete nasazovat nebo sundávat mřížku nasávání.
- Vždy se ujistěte, že nemůžete dojít k vniknutí vody do přístroje vlivem kondenzace vody, nebo stříkající vodou apod.
- Dbejte na to, aby přístroj nemohl přijít do styku s vodou, nebo jinou tekutinou. Pokud k tomu dojde, okamžitě přístroj odpojte od elektrické sítě.
- Nikdy nepoužívejte přístroj ve vlhkých místnostech, jako je například koupelna, ložnice, nebo prádelna.
- Pokud přístroj nepoužíváte, vypněte jej.
- Opravy přístroje smí provádět pouze autorizovaný servis, nebo kvalifikovaná osoba.
- Kolem přístroj musíte zachovat volný prostor 30 cm.
- Nikdy se přístroje nedotýkejte mokřýma rukama.
- Dotýkejte se prsty pouze ovládacího panelu.
- Nesnažte se z přístroje odstraňovat jeho pevné části.
- Nikdy nepoužívejte přístroj pokud nepracuje správně, pokud Vám spadl, nebo je jinak poškozený.
- Přístroj nevypínejte vytažením ze zásuvky. Vždy používejte tlačítka na ovládacím panelu.
- Používejte přístroj pouze k účelům, ke kterým je určený.
- Všetky opravy, úpravy, kontrola tesnosti a případných porúch musia byť vykonávané len odborným certifikovaným servisom.
- Spotřebič obsahuje fluorované skleníkové plyny zahrnuté v Kjotském protokolu.
- Instalace a zapojení musí být provedeno odborně a dle pokynů v návodu. Nesprávná instalace může způsobit únik vody, úraz elektrickým proudem nebo požár.
- Nesahejte na přístroj, pokud jste naboso, nesahejte na něj ani s mokřýma/vlhkýma rukama.
- Pokud dojde během používání k převrácení klimatizační jednotky, tak ji ihned vypněte a okamžitě odpojte od napájení (el. sítě). Následně zvedněte a vizuálně důkladně zkontrolujte, zda není poškozená. Pokud máte podezření, že byl přístroj poškozen, tak zavolejte do odborného servisu a nechteje překontrolovat jeho stav.
- Pokud je (nebo hrozí) v lokalitě bouřka, tak přístroj vypojte z el. sítě. Jinak hrozí poškození přístroje a případně i požár.
- Pokud nepoužíváte trvalý odvod kondenzátu, tak mějte oba (horní i spodní) vypouštěcí vývody dostatečně uzavřené, aby nehrozilo riziko zadušení. Pokud vypouštěcí vývody nepoužíváte, pečlivě je udržujte uzavřené, aby se zabránilo zadušení dětí nebo zvířat.

- Přívodní kabel nikdy nevedte pod koberec ani ho nijak nezakrývejte. Nepokládejte kabel pod nábytek ani pod přístroj samotný. Přívodní kabel by měl být veden tak, aby o něj nemohl nikdo zakopnout a přitom nebyl překrytý ani zatížený žádným předmětem.
- Pokud se z přístroje začnou ozývat divné zvuky, bude cítit kouř nebo se začne linout dým, tak ho ihned vypněte a vypojte z el. sítě.

Varování (lze použít pouze s chladivem R290)

- Proces odmrazování nebo čištění neurychlujte použitím prostředků, které k tomu nejsou určeny výrobcem.
- Spotřebič musí být skladován v místnosti, ve které nejsou nepetřžitě zdroje zážehu/vznícení (např. otevřený oheň, spuštěný plynový spotřebič nebo spuštěný elektrický ohřívač).
- Nepochichujte ani nezapalujte.
- Berte na vědomí, že chladivo nemusí mít žádný zápach.
- Zařízení DO266A by mělo být nainstalováno, provozováno a skladováno v místnosti, jejíž podlahová plocha přesahuje 7 m².
- Musí být dodrženy veškeré vnitrostátní předpisy o plynu.
- Okolí ventilačních otvorů udržujte bez překážek.
- Spotřebič musí být skladován tak, aby se zabránilo jeho mechanickému poškození.
- Spotřebič musí být skladován v dobře větraném prostoru, jehož rozměry odpovídají minimálním uvedeným rozměrům, které jsou nutné pro správný provoz spotřebiče.
- Jakákoli osoba, která zasahuje do okruhu chladiva, musí mít aktuální a platné osvědčení udělené hodnotícím orgánem, který je akreditovaný v rámci odpovídajícího průmyslu a který může ručit za jejich schopnost bezpečně zpracovávat chladiva v souladu s uznávaným hodnotícím požadavkem.
- Servis může být prováděn pouze v souladu s doporučením výrobce. Údržba a opravy, které vyžadují zapojení jiného odborného personálu, se musí provádět pod dohledem osoby, která je způsobilá k zacházení s hořlavými chladivy.



Pozor: Nebezpečí vzniku požáru / hořlavé materiály

Tento spotřebič používá hořlavé chladivo. Pokud by chladivo prosakovalo či unikalo ven, kde by mohlo hrozit riziko zapálení, tak hrozí nebezpečí požáru.

TIPY NA NIŽŠÍ SPOTŘEBU ENERGIE

- Nikdy nepoužívejte přístroj v místnostech, které jsou větší, než je doporučená velikost.
- Dbejte na to, aby žádné otvory přístroje nebyly ucpané, nebo blokováné nábytkem apod.
- Během nejteplejších dnů zatáhněte i žaluzie, nebo záclony na oknech, aby se vzduch v místnosti zbytečně znovu neohříval.
- Kontrolujte filtry, aby byly vždy čisté.
- Mějte vždy zavřené dveře a okna, abyste udržely studený vzduch v místnosti a teplý Vám z venku neproudil dovnitř.

ČÁSTI

Přední část

1. Ovládací panel
2. Výstup vzduchu

Zadní část

3. Vzduchový filtr
4. Vstup vzduchu
5. Výstup vzduchu
6. Odtok

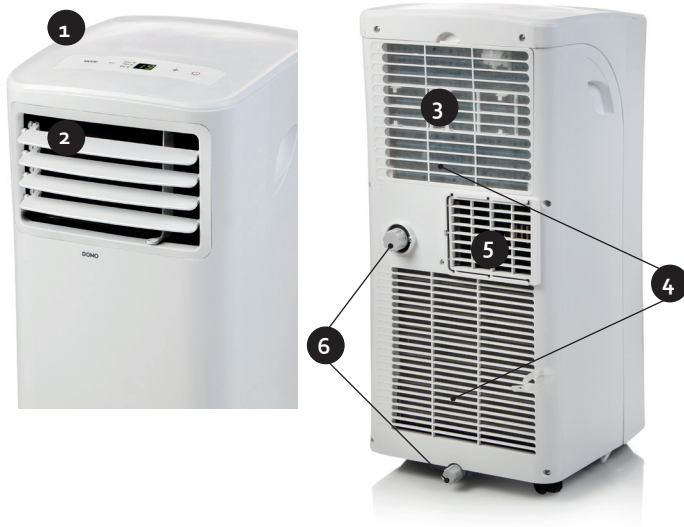

Části

7. Hadice odtoku
8. Dálkový ovladač
9. Výfuková hadice
 - 9 a. Napojení výfukové hadice
10. Sada pro montáž na zeď
 - 10 a. Adaptér na zeď
 - 10 b. Sada pro přichycení
11. Sada pro montáž do okna
 - 11 a. Okenní adaptér
 - 11 b. Sada pro upevnění
 - 11 c. Okenní utěsnění
 - 11 d. Zásuvka
 - 11 e. Železné „L“ vzpěry

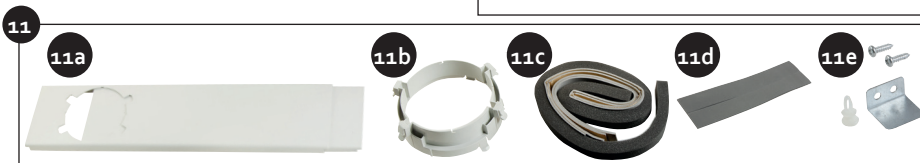

ZAPOJENÍ A INSTALACE

- Umístěte přístroj na stabilní a rovnou plochu. Tak předejdete obtěžujícím zvukům a vibracím. Ujistěte se, že podlaha pod přístrojem je dostatečně pevná, aby přístroj unesla.
- Přístroj má malá kolečka pro snazší manipulaci. Přesouvejte přístroj pouze po rovné a hladké ploše. Dbejte zvýšené opatrnosti při posouvání přístrojem po koberci. Nikdy se nesnažte přístrojem přejíždět předměty na zemi.
- Umístěte přístroj co nejbližší uzemněné zásuvce.
- Kolem klimatizace ponechte do všech směrů volný prostor minimálně 30 cm.
- Hadici pro odvod teplého vzduchu musíte používat vždy, když nastavíte funkci „cool“, nebo „auto“. Během používání funkcí „fan“ a „dry“, hadice není potřeba.
- Zajistěte dostatek prostoru okolo výstupu vzduchu - alespoň 50 cm.
- Zjistěte, aby se hadice během používání nijak neohýbala.

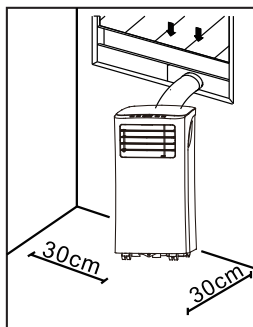

INSTALACE OKENNÍHO ADAPTÉRU

- Nejdříve na výfukovou hadici nasadte spojku k okenní koncovce.
- Potom celou hadici nasadte na otvor výfuku v zadní části přístroje.

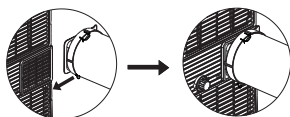

- Na druhý konec hadice napevno připojte okenní koncovku.
- Do okna umístěte okenní adaptér. Ten je možné umístit v horizontální i vertikální rovině. Adaptér zajistěte ve Vámi požadované délce.
- Do zajištěného adaptéru v okně navakněte okenní koncovku (která je přichycena na hadici).
- Pokud je potřeba, tak můžete okolí ještě utěsnit.
- Okenní adaptér si zafixujte na požadovanou délku.
- Pokud je potřeba, tak si můžete okno zafixovat pomocí železných „L vzpěr“ a šroubky.

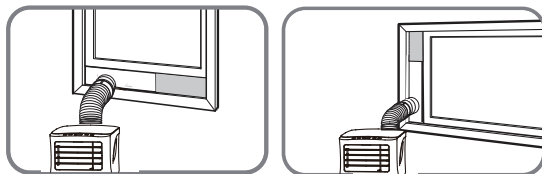

INSTALACE NA ZEĎ

- Nejdříve na výfukovou hadici nasadíte spojku k okenní koncovce.
- Potom celou hadici nasadíte na otvor výfuku v zadní části přístroje.

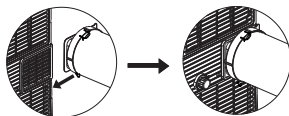

- Na druhý konec hadice napevno připojíte koncovku do zdi .
- Ve zdi připravíte otvor s odpovídajícím rozměrem vůči koncovce
- Koncovku připevníte do otvoru ve zdi a zajistíte.

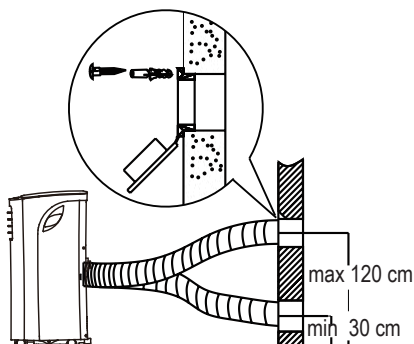

POUŽITÍ

Horizontálně položený díl v přední části klimatizace můžete v případě potřeby ručně vysunout / zasunout. Tento díl zlepšuje výstup vzduchu .

OVLÁDACÍ PANEL

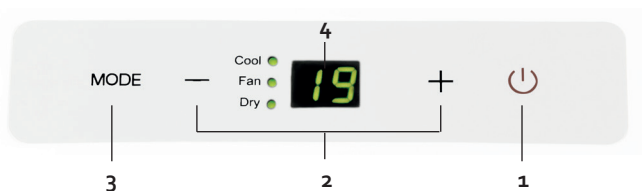

1. Hlavní spínač ON/OFF

Tímto tlačítkem přístroj zapnete/vypnete

5. Tlačítko TEMP (teplota)

Na přístroji si můžete nastavit požadovanou teplotu v rozmezí 17-30 °C. Jakmile stisknete obě tlačítka zároveň, tak se přehodí jednotky teploty "°C" a "°F".

6. Tlačítko RYCHLÉ VOLBY (SHORTCUT)

K tomuto tlačítku si můžete nastavit předvolenou funkci a následně jí jedním stiskem zapínat/vypínat.

7. Tlačítko zapnutí časovače (TIMER ON)

Tímto tlačítkem zapínáte časovač.

8. Tlačítko vypnutí časovače (TIMER OFF)

Tímto tlačítkem časovač vypínáte.

9. Tlačítko pro sepnutí LED osvětlení

Tímto tlačítkem vypnete LED podsvícení. To uvítáte pokud chcete spát a osvětlení displeje Vás ruší. Jakmile stisknete tlačítko znovu, tak se displej opět rozsvítí.

NASTAVENÍ FUNKCÍ

AUTO

V režimu AUTO si sám přístroj upravuje výkon a sepnutí klimatizace, tak aby se požadovaná teplota okolí měnila co nejméně. Tato funkce může být zapnuta i přes dálkové ovládání.

1. Na ovladači si navolte režim AUTO pomocí tlačítka MODE.
2. Nastavte si požadovanou teplotu a přístroj si už sám zvolí stupeň potřebné klimatizace.
Během automatického režimu vy nemůžete regulovat rychlost ventilátoru.

COOL – chlazení

Funkce "COOL" je klimatizace a snižuje teplotu v místnosti.



1. Navolte si tuto funkci COOL tlačítkem MODE, jakmile bude zvolena, tak bude na ovládacím panelu svítit.
2. Pomocí šipek na panelu nebo na ovladači si nastavte požadovanou teplotu v místnosti.
3. Tlačítkem „fan“ nebo na ovladači si nastavte požadovanou rychlost ventilátoru. Jsou zde 3 rychlosti.

DRY-odvlhčování

Funkce DRY je funkce odvlhčování a vy si tak můžete regulovat vlhkost v místnosti. Při používání zavřete dveře i okna, aby odvlhčení místnosti bylo co nejlepší.

1. Stiskem tlačítka „MODE“ nastavte funkci „DRY“ – rozsvítí se příslušná kontrolka na panelu.
2. Pomocí šipek na panelu nebo na ovladači si nastavte požadovanou hodnotu.
3. Pro tuto funkci nelze nastavovat rychlost ventilátoru.

FAN – ventilace

1. Stiskem tlačítka „MODE“ nastavte funkci „FAN“ – rozsvítí se příslušná kontrolka na panelu.
2. Tlačítkem „fan“ nebo na ovladači si nastavte požadovanou rychlost ventilátoru. Jsou zde 3 rychlosti (LOW , HIGH , AUTO)
3. Pro tuto funkci nelze nastavovat teplotu místnosti.

Timer on – automatické zapnutí

Tímto tlačítkem zapnete časovač, který odloží start klimatizace a přístroj sepne.

1. Časovač zapnete stiskem tlačítka TIMER ON na ovladači.
2. Na displeji ovladače se zobrazí čas za jak dlouho by se přístroj sepnul.
3. Každé stisknutí (nebo podržení) tlačítka zvýší nastavený čas. Čas udává za jak dlouho se přístroj spustí.
4. Po nastavení času, začne přístroj čas odpočítávat a displeji svítí „TIMER ON“. Na ovládacím panelu budou svítit 2 světelné kontrolky.
5. Pokud časovač chcete vypnout, tak tímto tlačítkem přenastavte čas až do „0“. Tlačítko můžete mačkat nebo podržet.

Timer off – automatické vypnutí

Tímto tlačítkem nastavíte časovač, pro automatické vypnutí klimatizace po určité době..

1. Stiskněte tlačítko TIMER OFF na ovladači.
2. Na displeji ovladače se zobrazí čas za jak dlouho by se přístroj vypnul.
3. Každé stisknutí (nebo podržení) tlačítka zvýší nastavený čas. Čas udává za jak dlouho se přístroj vypne.
4. Po nastavení času, začne přístroj čas odpočítávat a displeji svítí „TIMER OFF“. Na ovládacím panelu budou svítit 2 světelné kontrolky.
5. Pokud časovač vypnutí chcete zrušit, tak tímto tlačítkem přenastavte čas až do „0“. Tlačítko můžete mačkat nebo podržet.

Automatické vypnutí/zapnutí (Timer on + Timer off)

Výše zmíněné funkce časovače můžete samozřejmě nastavit i současně. Nastavení pak bude automaticky udávat, kdy se přístroj sepne ale i kdy se následně vypne.

POZNÁMKA: Čas nastavení vždy vyháází z aktuálního času a dopočítává jej. Příklad. Je-li nyní 13 hodin a my chceme klimatizaci sepnout v 16:30 a v 18 hodin opět vypnout. Tak musíte na časovači zapnutí (TIMER ON) nastavit 3,5 hodiny a na časovači vypnutí (TIMER OFF) 5,0 hodin.

Sleep

Po aktivaci funkce „sleep“ se po 30 minutách zvýší teplota o 10C. Za dalších 30 minut se teplota zvýší o další 10C. Klimatizace bude tuto teplotu udržovat dalších 7 hodin. Po uplynutí tohoto času se klimatizace přepne zpět do původního nastavení teploty a funkce „sleep“ se ukončí.

POZNÁMKA: tuto funkci nemůžete nastavit zároveň s ventilací („fan“), ani funkcí odvlhčování („dry“).

RYCHLÁ VOLBA (Shortcut)

K tomuto tlačítku si můžete nastavit předvolenou funkci a následně jí jedním stiskem zapínat/vypínat.

Pokud nějaké nastavení přístroje používáte častěji, tak si jej můžete uložit do paměti. Uložíte podržením tlačítka na 3 vteřiny. Přístroj si uloží nastavení, které je zvoleno právě v momentě ukládání. Pod volbu nastavení je možné si uložit: funkci (MODE), požadovanou teplotu, rychlost ventilace a případně i nastavení časovače,

Kdykoli potom stisknete tlačítko (SHORTCUT), tak přístroj začne pracovat na uložené a zapamatované nastavení.

ČIŠTĚNÍ A ÚDRŽBA

ODVODNĚNÍ

Trvalý odtok

1. Během funkce „odvlhčování“ můžete použít trvalé odvodnění. Odstraňte zátku vyústění trvalého odtoku.
2. Připojte vypouštěcí hadici na místo pro stálý odtok kondenzátu a druhý konec odvedte do odpadu v místnosti.
3. Ujistěte se, že voda je bezpečně odváděna a nic jí nestojí v cestě.

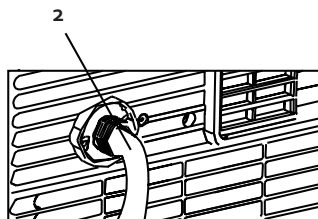
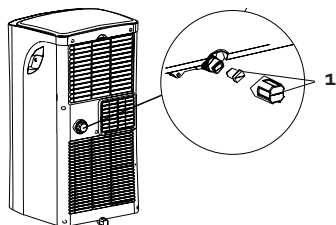

Odtok: kód P1

Pokud nepoužíváte trvalý odtok, nerecyklovaná kondenzovaná voda bude uchovávána v nádržce na vodu.

- Po naplnění nádržky na vodu se ozve několik zvukových signálů a na displeji se zobrazí kód P1. Funkce „chlazení“ a „odvlhčování“ se automaticky ukončí. Ventilátor nadále poběží, což je normální.

- Přesuňte přístroj na místo, kde můžete snadno vodu vypustit/ vylít.
- Vyměňte vypouštěcí zátku na spodní části přístroje (A) a vypusťte vodu.
- Po úplném vypuštění nádržky na vodu umístěte vypouštěcí zátku zpět na otvor pro odtok.
- Restartujte přístroj a ujistěte se, že chybový kód P1 na displeji již není zobrazen. Pokud kód nezmizí, zkuste přístroj několikrát vypnout a zapnout. Pokud je i nadále kód zobrazený, prosím kontaktujte poprodejní servis.
- **POZNÁMKA:** Před opětovným spuštěním přístroje se vždy ujistěte, že jste nádržku opět uzavřeli.

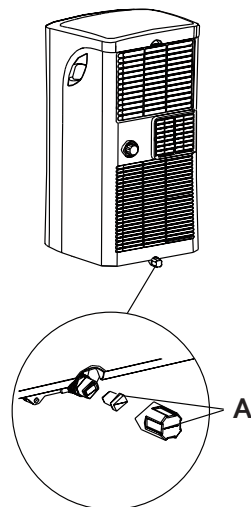

ČIŠTĚNÍ

- Před čištěním přístroje vždy vytáhněte zástrčku ze zásuvky.
- Nikdy na čištění přístroje nepoužívejte žádná chemická nebo drsná prostředky.
- Nikdy přístroj nečistěte vodou nebo jinými kapalinami, to by mohlo způsobit poškození elektrickým proudem.
- Pokud je poškozený přívodní kabel, musí být opraven nebo nahrazen poprodejním servisem nebo kvalifikovanou osobou.

Vzduchový filtr

- Čistěte vzduchový filtr alespoň každé dva týdny. Ujistěte se, že klimatizace může pracovat v optimálních podmínkách.
- Čistěte vzduchový filtr ve vlažné vodě s trochou mycího prostředku. Filtr důkladně vypláchněte a nechte uschnout.
- Před umístěním filtru zpět do klimatizace se ujistěte, že je kompletně suchý.

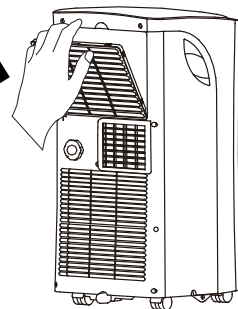

Tělo klimatizace

Pro vyčištění vnější části přístroje použijte vlhký měkký hadřík s trochou jemného čistícího prostředku. Ujistěte se, že je přístroj důkladně vysušen.

Skladování

Před skladováním přístroje na delší dobu, prosím postupujte podle následujících kroků:

- Vypusťte veškerou vodu ze spotřebiče.
- Potom na půl dne zapněte přístroj ve funkci "foukání". Ujistěte se, že je přístroj umístěn ve vyhříváném prostoru. To přístroj kompletně vysuší a předejde utváření plísní.
- Přístroj vypněte, vytáhněte zástrčku ze zásuvky a odejměte baterie z dálkového ovládání.

- Vyčistěte filtry a umístěte je zpět do přístroje.
- Uchovávejte přístroj na suchém a tmavém místě.

MOŽNÉ PROBLÉMY A JEJICH ŘEŠENÍ

Přístroj nefunguje, když mačkáte tlačítko on/off.

- Pokud je zobrazen chybový kód P₁, vypusťte vodu z klimatizace.
- Pokud je teplota v místnosti nižší, než zvolená teplota, upravte zvolenou teplotu.

Místnost není dostatečně chladná.

- Okna a dveře nejsou zavřeny. Ujistěte se, že všechny okna a dveře jsou zavřeny.
- V místnosti může být nějaký zdroj tepla. Pokud je to možné, odstraňte všechny zdroje tepla.
- Vzduchová hadice není připojena nebo je blokována. Připojte hadici a zkontrolujte, zda není blokována.
- Zvolená teplota je vysoká. Upravte zvolenou teplotu.
- Vzduchový filtr je znečištěný. Vyčistěte vzduchový filtr.

Přístroj vydává moc hluku nebo vibruje.

- Podlaha není hladká nebo rovná. Pokud je to možné, umístěte přístroj na hladký a rovný povrch.
- Vzduchový filtr je znečištěný. Vyčistěte vzduchový filtr.

Přístroj vydává bublavý zvuk

- Tento zvuk vytváří chladicí náplň, který je v přístroji. Tento občasný zvuk je v pořádku.

CHYBOVÉ KÓDY

Na vaší klimatizaci se mohou zobrazit následující chybové kódy:

E1: Nefunguje senzor pro snímání teploty v místnosti.

Vypněte přístroj a odejměte zástrčku ze zásuvky.

Počkejte 10 sekund a zapojte přístroj zpět. Zapněte přístroj. Pokud chybový kód přetrvává, kontaktujte servis.

E2: Senzor vlhkosti nefunguje.

Vypněte přístroj a odejměte zástrčku ze zásuvky. Počkejte 10 sekund a zapojte přístroj zpět. Zapněte přístroj. Pokud chybový kód přetrvává, kontaktujte servis.

E4: Displej nefunguje správně.

Vypněte přístroj a odejměte zástrčku ze zásuvky. Počkejte 10 sekund a zapojte přístroj zpět. Zapněte přístroj. Pokud chybový kód přetrvává, kontaktujte servis.

P1: Nádržka na vodu je plná.

Připojte vypouštěcí hadici na dolní místo pro odtok kondenzátu. Když chybový kód přetrvává, kontaktujte servis.

OHLED NA ŽIVOTNÍ PROSTŘEDÍ



Symbol na přístroji či na jeho obalu znamená, že s tímto výrobkem není možno nakládat jako s běžným domovním odpadem, nýbrž musí být odevzdán na místech určených ke sběru a likvidaci elektrických a elektronických zařízení. Dodržením tohoto doporučení chráníte životní prostředí a zdraví spoluobčanů. Více informací o možnostech likvidace nebezpečného odpadu obdržíte na obecních nebo městských úřadech, sběrných dvorech nebo v prodejně, kde jste přístroj zakoupili.

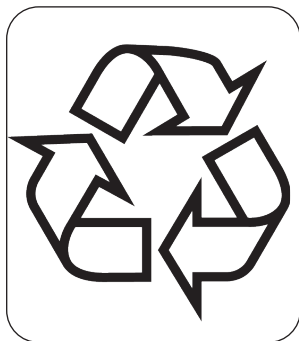

Obalové materiály jsou recyklovatelné, nakládejte s nimi podle předpisů pro životní prostředí.

ZÁRUKA

Práva a povinnosti predávajúceho a kupujúceho ohľadom práv z chybného plnenia sa riadi príslušnými všeobecne záväznými predpismi podľa občianskeho zákonníka.

1. Trvanie záruky: 2 roky
2. Záruka sa nevzťahuje
 - a) na mechanické poškodenie
 - b) nesprávne používanie v rozpore s návodom na použitie
3. Záruka zaniká:
 - pri použití spotrebiča inak ako v je uvedené v manuále (nesprávnym postupom)
 - pri vykonávaní opravy alebo zmeny na spotrebiči osobou inou než poverenou naším servisom

Predávajúci zodpovedá kupujúcemu, že tovar pri prevzatí nemá vady. Najmä predávajúci zodpovedá kupujúcemu, že v čase, keď kupujúci tovar prevzal:

- má tovar také vlastnosti, ktoré výrobca v tomto návode popisuje,
- sa tovar hodí k účelu, ku ktorému výrobca uvádza,
- tovar zodpovedá kvalitou alebo prevedením dohovorené vzorky alebo predlohe, ak bola akosť alebo prevedenie určené podľa dohodnutého vzorky alebo predlohy,
- tovar vyhovuje požiadavkám právnych predpisov.

Ak sa prejaví vada v priebehu šiestich mesiacov od prevzatia, má sa za to, že tovar bol chybný už pri prevzatí.

Pokiaľ nie je pri výrobku uvedené inak, je záručná doba 24 mesiacov. Záručná doba začína plynúť od prevzatia veci kupujúcim.

Práva z chybného plnenia uplatňuje kupujúci u predávajúceho na adrese jeho prevádzky, v ktorej je prijatie reklamácie možné s ohľadom na sortiment predávaného tovaru, prípadne aj v sídle alebo mieste podnikania. Za okamih uplatnenia reklamácie sa považuje okamih, kedy predávajúci dostal od kupujúceho reklamovaný tovar.

Reklamáciu možno tiež uplatniť v servisnom stredisku na adrese **DOMO-elektro s.r.o., Na Kobyle 783, 345 06 Kdyně, Česká republika, tel. (+420) 379 422 550, servis@domo-elektro.cz**

Pre rýchle a bezproblémové vybavenie reklamácie odporúčame priložiť k reklámácii doklad o kúpe a sprievodný list s popisom závady a spätočnou adresou s telefonickým kontaktom.

BEZPEČNOSTNÉ POKYNY

Pri používaní jakéhokoli el. spotrebiče dbajte na zvýšenú opatrnosť a dodržujte určité bezpečnostné pravidlá:

- Starostlivo si prečítajte tieto informácie a manuál nechajte aj k neskoršiemu nahliadnutiu.
- Uistite sa, že pred použitím odlepíte a odstránite všetky reklamné a ochranné fólie.
- Deti sa s ochrannými ani reklamnými polepy nesmie hrať.
- Prístroj je určený pre používanie v domácnostiach a podobných prostrediach, tak ako je:
 - kuchynky v obchodoch, kanceláriách atď.
 - chaty, chalupy
 - hotely, penzióny a iné dočasné ubytovanie
 - Dohliadnite, aby sa deti nehrali s prístrojom.
- Tento spotrebič môžu používať deti vo veku 16 rokov a staršie a osoby so zníženými fyzickými, zmyslovými alebo mentálnymi schopnosťami, alebo nedostatkom skúseností a znalostí ak sú pod neustálym dozorom alebo boli poučené o používaní spotrebiča bezpečným spôsobom a rozumejú prípadným nebezpečenstvom. Deti si s prístrojom nesmú hrať. Čistenie a údržbu vykonávanú používateľom nesmú vykonávať deti bez dozoru.
- Čistenie a bežnú údržbu môžu vykonávať len osoby staršie ako 16 rokov a pri tom byť pod dohľadom.
- Prístroj a jeho el. kábel skladujte mimo dosahu detí.
- Upozornenie: Prístroj sa nesmie používať s externými časovači.
- Pred použitím dôkladne skontrolujte, či napätie a frekvencia el. siete vo vašej domácnosti zodpovedajú požiadavkám uvedeným na prístroji.
- Zástrčku (prívodný kábel) zapájajte vždy len do zásuvky, ktorá je bez chýb a nainštalovaná, uzemnená v súlade so všetkými miestnymi normami.
- Nikdy neumiestňujte prístroj v blízkosti rúry, ohňa, alebo vysoko horľavých tekutín.
- Nikdy do prístroja nebúchajte a netraste s ním, mohli by ste ho poškodiť.
- Nikdy nezakrývajte nasávanie vzduchu, ani výfuk, mohli by ste spôsobiť prehriatie prístroja.
- Dávajte pozor, aby ste prístroj nepocákali vodou a neumiestňujte ho v blízkosti zdrojov vody, aby nemohlo dôjsť ku skratu.
- Poškodený prívodný kábel musí byť vymenený výrobcom, alebo v odbornom servise, či kvalifikovanú osobou.
- Nikdy nezapájajte iný elektrický prístroj do rovnakého okruhu, ako klimatizáciu.
- Nikdy neberte zástrčku do mokrych rúk.
- Nikdy nestrkajte do otvorov prístroja cudzie objekty.
- Nepoužívajte prístroj s predĺžovacie šnúrou.
- Nedovoľte deťom, aby sa hrali s prístrojom, alebo blízko neho.

- Po vypnutí prístroja počkajte aspoň 3 minúty, než ho zapnete znova. Kompresor potrebuje nejaký čas, aby nedošlo k jeho poškodeniu.
- Prístroj umiestňujte aspoň 1m od televízie, alebo rádia, aby ste zamedzili rušeniu.
- Aby ste zachovali farbu prístroje, nestavajte ho na priame slnečné svetlo.
- Nikdy pri manipulácii s prístroja nenakláňajte prístroj o viac než 350. Nikdy prístroj nekladte, alebo neatáčajte dnom nahor.
- Prístroj vždy umiestnite na rovný a stabilný povrch.
- Než prístroj uschováte, nezabudnite z neho vyliat' skondenzovanú vodu. Zaistíte tak Vašej klimatizáciu dobrú funkčnosť po dlhšiu dobu.
- Na čistenie prístroja nikdy nepoužívajte chemikálie.
- Prístroj vždy vypnite a odpojte od elektrickej siete, než budete nasadzovať alebo dávať dole mriežku nasávanie.
- Vždy sa uistite, že nemôžete dôjsť k vniknutiu vody do prístroja vplyvom kondenzácie vody, alebo striekajúcou vodou a pod.
- Dbajte na to, aby prístroj nemohol prísť do styku s vodou, alebo inou tekutinou. Ak k tomu dôjde, okamžite prístroj odpojte od elektrickej siete.
- Nikdy nepoužívajte prístroj vo vlhkých miestnostiach, ako je napríklad kúpeľňa, spáľňa, alebo práčovňa.
- Pokiaľ prístroj nepoužívate, vypnite ho.
- Opravy prístroja môže vykonávať len autorizovaný servis, alebo kvalifikovaná osoba.
- Okolo prístroja musíte zachovať voľný priestor 30 cm.
- Nikdy sa prístroja nedotýkajte mokrými rukami.
- Dotýkajte sa prstami len ovládacieho panelu.
- Nesnažte sa z prístroja odstraňovať jeho pevné časti.
- Nikdy nepoužívajte prístroj pokiaľ nepracuje správne, ak Vám spadol, alebo je inak poškodený.
- Prístroj nevypínajte vytiahnutím zo zásuvky. Vždy používajte tlačidlá na ovládacom paneli.
- Používajte prístroj iba na účely, na ktoré je určený.
- Všetky opravy, úpravy, kontrola tesnosti a prípadných porúch musí sa vykonávať len odborným certifikovaným servisom.
- Spotrebič obsahuje fluórovane skleníkové plyny zahrnuté v Kjótskom protokole.
- Inštalácia a zapojenie musí byť vykonané odborne a podľa pokynov v návode. Nesprávna inštalácia môže spôsobiť únik vody, zasiahnutie elektrickým prúdom alebo požiar.
- Nesiahajte na prístroj, ak ste naboso, nesiahajte na neho ani s mokrými / vlhkými rukami.
- Pokiaľ dôjde počas používania k prevráteniu klimatizačnej jednotky, tak ju ihneď vypnite a okamžite odpojte od napájania (el. Siete). Následne zdvihnite a vizuálne dôkladne skontrolujte, či nie je poškodená. Ak máte podozrenie, že bol prístroj poškodený, tak zavolajte do odborného servisu a nechajte prekontrolovať jeho stav.
- Ak je (alebo hrozí) v lokalite búrka, tak prístroj vypojte z el. siete. Inak hrozí poškodenie prístroja a prípadne i požiar.

- Ak nepoužívate trvalý odvod kondenzátu, tak majte obaja (horné i spodné) vypúšťací vývody dostatočne uzavreté, aby nehrozilo riziko zadusenia. Ak vypúšťací vývody nepoužívate, starostlivo je udržiňte uzavreté, aby sa zabránilo zaduseniu detí alebo zvierat. nepoužívate, starostlivo je udržiňte uzavreté, aby sa zabránilo zaduseniu detí alebo zvierat.
- Prívodný kábel nikdy nevedte pod kobercom ani ho nijako nezakrývajte. Nekladte kábel pod nábytok ani pod prístroj samotný. Prívodný kábel by mal byť vedený tak, aby o neho nemohol nikto zakopnúť a pritom nebol prekrytý ani zatťažkaný žiadnym predmetom.
- Ak sa z prístroja začnú ozývať divné zvuky, bude cítiť dym alebo sa začne šíriť dym, tak ho ihneď vypnite a vypojte z el. siete.

Varovanie (možno použiť len s chladivom R290)

- Proces odmrazovanie alebo čistenie neurýchľujte použitím prostriedkov, ktoré na to nie sú určené výrobcom.
- Spotrebič musí byť skladovaný v miestnosti, v ktorej nie sú nepretržité zdroje zážihu vznietenia (napr. otvorený oheň, spustený plynový spotrebič alebo spustený elektrický ohrievač).
- Neprepichujte ani nezapaľujte.
- Berte na vedomie, že chladivo nemusí mať žiadny zápach.
- Zariadenie DO266A by malo byť nainštalované, prevádzkované a skladuje v miestnosti, ktorej podlahová plocha presahuje 7 m².
- Musia byť dodržané všetky vnútroštátne predpisy o plyne.
- Okolie ventilačných otvorov udržiňte bez prekážok.
- Spotrebič musí byť skladovaný tak, aby sa zabránilo jeho mechanickému poškodeniu.
- Spotrebič musí byť skladovaný v dobre vetranom priestore, ktorého rozmery zodpovedajú minimálnym uvedeným rozmerom, ktoré sú nutné pre správnu prevádzku spotrebiča.
- Akákoľvek osoba, ktorá zasahuje do okruhu chladiva, musí mať aktuálne a platné osvedčenie udelené hodnotiacom orgánom, ktorý je akreditovaný v rámci zodpovedajúceho priemysle a ktorý môže ručiť za ich schopnosť bezpečne spracovávať chladiva v súlade s uznávaným hodnotiacim požiadavkou.
- Servis môže byť vykonávaný len v súlade s odporúčaním výrobcu. Údržba a opravy, ktoré vyžadujú zapojenie iného odborného personálu, sa musí robiť pod dohľadom osoby, ktorá je spôsobilá na zaobchádzanie s horľavými chladivami.



Pozor: Nebezpečenstvo vzniku požiaru / horľavé materiály

Tento spotrebič používa horľavé chladivo. Ak by chladivo presakovalo či unikalo von, kde by mohlo hroziť riziko zapálenia, tak hrozí nebezpečenstvo požiaru.

TENTO MANUÁL SI USCHOVAJTE AJ K NEJSKORŠIEMU NAHLIADNUTIU

TIPY NA NIŽŠIE ENERGIE

- Nikdy nepoužívajte prístroj v miestnostiach, ktoré sú väčšie, než je odporúčaná veľkosť.
- Dbajte na to, aby žiadne otvory prístroja neboli upchaté, alebo blokové nábytkom a pod.
- Počas najteplejších dní zatiahnite i žalúzie, alebo záclony na oknách, aby sa vzduch v miestnosti zbytočne znova neohrieval.
- Kontrolujte filtre, aby boli vždy čisté.
- Majte vždy zatvorené dvere a okná, aby ste udržali studený vzduch v miestnosti a teplý Vám z vonku neprúdil dovnútra.

ČASTI

Predná časť

1. Ovládací panel
2. Výstup vzduchu

Zadná časť

3. Vzduchový filter
4. Vstup vzduchu
5. Výstup vzduchu
6. Odtok

Časti

7. Hadica odtoku
8. Diaľkový ovládač
9. Výfuková hadica
 - 9 a. Napojenie výfukové hadice
10. Sada pre montáž na stenu
 - 10 a. Adaptér na stenu
 - 10 b. Sada pre prichytenie
11. Sada pre montáž do okna
 - 11 a. Okenné adaptér
 - 11 b. Súprava pre upevnenie
 - 11 c. Okenné utesnenie
 - 11 d. Zásuvka
 - 11 e. Železné "L" vzpery

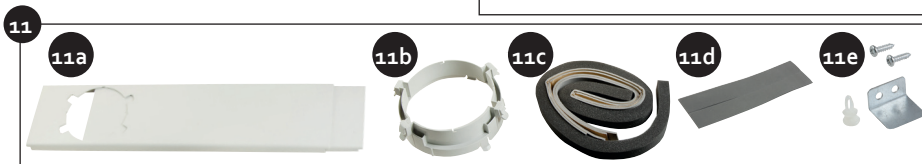

ZAPOJENIE A INŠTALÁCIA

- Umiestnite prístroj na stabilný a rovnú plochu. Tak predídete obťažujúcim zvukom a vibráciám. Uistite sa, že podlaha pod prístrojom je dostatočne pevná, aby prístroj u niesla.
- Prístroj má malé kolieska pre ľahšiu manipuláciu. Presúvajte prístroj len po rovnej a hladkej ploche. Dbajte na zvýšenú opatrnosť pri posunovaní prístrojom po koberci. Nikdy sa nesnažte prístrojom prechádzať predmety na zemi.
- Umiestnite prístroj čo najbližšie uzemnenej zásuvke.
- Okolo klimatizácie ponechajte do všetkých smerov voľný priestor minimálne 30 cm.
- Hadicu pre odvod teplého vzduchu musíte používať vždy, keď nastavíte funkciu "cool", alebo "auto". Počas používania funkcií "fan" a "dry", hadica nie je potrebná.
- Zaisťte dostatok priestoru okolo výstupu vzduchu - aspoň 50 cm.
- Zistite, aby sa hadica počas používania nijako neohýbali.

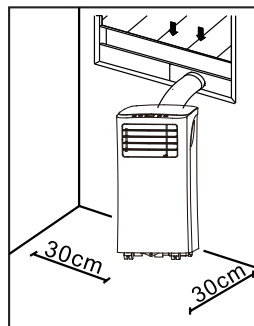

INŠTALÁCIA OKENNÉHO ADAPTÉRA

- Najskôr na výfukovú hadicu nasadíte spojku k okennému koncovke.
- Potom celú hadicu nasadíte na otvor výfuku v zadnej časti prístroja.

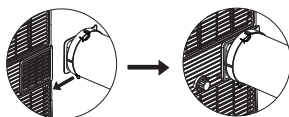

- Na druhý koniec hadice napevno pripojíte okennú koncovku.
- Do okna umiestnite okenný adaptér. Ten je možné umiestniť v horizontálnej i vertikálnej rovine. Adaptér zaisťte vo Vami požadovanej dĺžke.
- Do zaisteného adaptéra v okne nacvaknite okennú koncovku (ktorá je prichytená na hadicu).
- Ak je potreba, tak môžete okolí ešte utesniť.
- Okenný adaptér si zafixujte na požadovanú dĺžku.
- Ak je potreba, tak si môžete okno zafixovať pomocou železných "L vzpier" a skrutky.

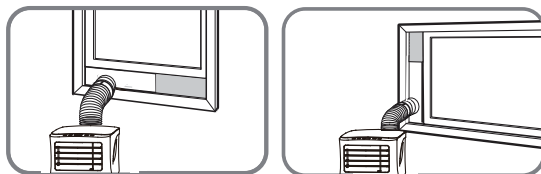

INŠTALÁCIA NA STENU

- Najskôr na výfukovú hadicu nasadíte spojku k okenné koncovke.
- Potom celú hadicu nasadíte na otvor výfuku v zadnej časti prístroja.

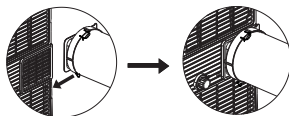

- Na druhý koniec hadice napevno pripojíte koncovku do steny.
- V stene pripravíte otvor so zodpovedajúcim rozmerom voči koncovke
- Koncovku pripevníte do otvoru v stene a zaistíte.

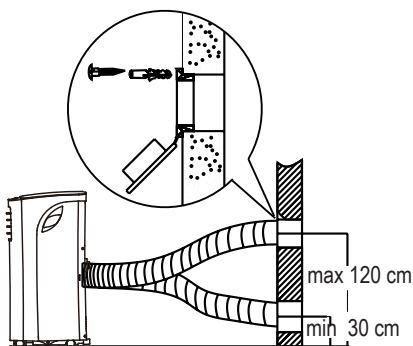

POUŽITIE

Horizontálne položený diel v prednej časti klimatizácie môžete v prípade potreby ručne vysunúť / zasunúť. Tento diel zlepšuje výstup vzduchu.

OVLÁDACÍ PANEL

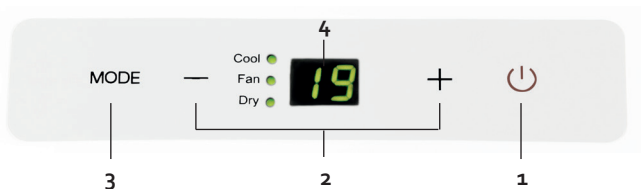

1. Hlavný spínač ON / OFF

Týmto tlačidlom prístroj zapnete / vypnete

2. Tlačidlá "+" a "-"

Tlačidlá slúžia na nastavovanie teploty. Požadovaná teplota môže byť nastavená v rozmedzí od 17°C do 30°C. Na prístroji si môžete voľiť medzi nastavenie stupňov "°C" a "°F". Zmenu jednotiek vykonáte stlačením oboch tlačidiel na ráz.

3. Tlačidlo FUNKCIE (MODE)

Tlačidlom si môžete voľiť jednu z funkcií prístroja. Každým stlačením tlačidla sa prepne funkcie: KLIMATIZÁCIA - ODVLHČOVANIA - VENTILÁCIE. Vybraná funkcia bude na ovládacom paneli podsvietená. Pokiaľ si zvolíte funkcií ventilácie, tak sa prístroj prepne do automatického režimu. Vy môžete voľiť len rýchlosť ventilácie.

4. LED displej

Displej ukazuje nastavenú teplotu. Pokiaľ máte vybranú funkciu "ventilácia", tak na displeji bude zobrazená aktuálna izbová teplota.

DIALKOVÉ OVLÁDANIE

Pri používaní ovládača musíte vždy mieriť priamo proti prístroju. Ak ovládač nereaguje, tak ho zamerajte priamo na prístroj a skúste opäť stlačiť ON / OFF.

Akonáhle sa prístroj zapne (vypínač reaguje), tak sa ozve zvukový signál. Diaľkový ovládač pracuje v dosahu 8 m od prístroja.



1. Hlavný spínač ON / OFF

Týmto tlačidlom prístroj zapnete / vypnete

2. Tlačidlo FUNKCIE (MODE)

Tlačidlom si môžete voľiť jednu z funkcií prístroja. Každým stlačením tlačidla sa prepne funkcie: KLIMATIZÁCIA - ODVLHČOVANIA - VENTILÁCIE. Vybraná funkcia bude na ovládacom paneli podsvietená.

3. Tlačidlo FAN (ventilácia)

Týmto tlačidlom si volíte rýchlosť ventilátora: LOW >>> - HIGH >>>>>>>>>>>> - AUTO.

4. Tlačidlo SLEEP (spánok)

Tlačidlom aktivujete režim na spánok - sleep

V režime "sleep" je zvolená teplota postupne zvyšovať o 1 °C za 30 min. Za ďalších 30 minút sa teplota zvýši o ďalšie 1 °C. Klimatizácia bude túto teplotu udržiavať ďalších 7 hodín. Po uplynutí tohto času sa klimatizácia prepne späť do pôvodného nastavenia teploty a funkcie "sleep" sa ukončí.

POZNÁMKA: túto funkciu nemôžete nastaviť zároveň s "fan", alebo "dry" funkcií.

5. Tlačidlo TEMP (teplota)

Na prístroji si môžete nastaviť požadovanú teplotu v rozmedzí 17-30 °C. Akonáhle stlačíte obe tlačidlá zároveň, tak sa prehodí jednotky teploty "°C" a "°F".

6. Tlačidlo RÝCHLE VOĽBY (SHORTCUT)

K tomuto tlačidlu si môžete nastaviť predvolenú funkciu a následne jej jedným stlačením zapínať / vypínať.

7. Tlačidlo zapnutia časovača (TIMER ON)

Týmto tlačidlom zapínate časovač.

8. Tlačidlo vypnutia časovača (TIMER OFF)

Týmto tlačidlom časovač vypínate.

9. Tlačidlo pre zopnutie LED osvetlenie

Týmto tlačidlom vypnete LED podsvietenie. To uvítate ak chcete spať a osvetlenie displeja Vás ruší. Akonáhle stlačíte tlačidlo znova, tak sa displej opäť rozsvieti.

NASTAVENIE FUNKCIÍ

AUTO

V režime AUTO si sám prístroj upravuje výkon a zopnutie klimatizácie, tak aby sa požadovaná teplota okolia menila čo najmenej. Táto funkcia môže byť zapnutá aj cez diaľkové ovládanie.

1. Na ovládači si navoľte režim AUTO pomocou tlačidla MODE.
2. Nastavte si požadovanú teplotu a prístroj si už sám zvolí stupeň potrebnej klimatizácie. Počas automatického režimu vy nemôžete regulovať rýchlosť ventilátora.

COOL - chladenie

Funkcia "COOL" je klimatizácia a znižuje teplotu v miestnosti.

1. Navoľte si túto funkciu COOL tlačidlom MODE, akonáhle bude zvolená, tak bude na ovládacom paneli svietiť.
2. Pomocou šípok na paneli alebo na ovládači si nastavte požadovanú teplotu v miestnosti.
3. Tlačidlom "fan" alebo na ovládači si nastavte požadovanú rýchlosť ventilátora. Sú tu 3 rýchlosti.

DRY-odvlhčovanie

Funkcia DRY je funkcia odvlhčovania a vy si tak môžete regulovať vlhkosť v miestnosti. Pri používaní zatvorte dvere aj okná, aby odvlhčenie miestnosti bolo čo najlepšie.

1. Stlačením tlačidla "MODE" nastavte funkciu "DRY" - rozsvieti sa príslušná kontrolka na paneli.
2. Pomocou šípok na paneli alebo na ovládači si nastavte požadovanú hodnotu.
3. Pre túto funkciu nie je možné nastavovať rýchlosť ventilátora.

FAN - ventilácia

1. Stlačením tlačidla "MODE" nastavte funkciu "FAN" - rozsvieti sa príslušná kontrolka na paneli.
2. Tlačidlom "fan" alebo na ovládači si nastavte požadovanú rýchlosť ventilátora. Sú tu 3 rýchlosti (LOW >>>, HIGH >>>>>>>>>>, AUTO)
3. Pre túto funkciu nie je možné nastavovať teplotu miestnosti.

Timer on - automatické zapnutie

Týmto tlačidlom zapnete časovač, ktorý odloží štart klimatizácie a prístroj zopne.

1. Časovač zapnete stlačením tlačidla TIMER ON na ovládači.
2. Na displeji ovládača sa zobrazí čas za ako dlho by sa prístroj zapol.
3. Každé stlačenie (alebo podržaním) tlačidla zvýši nastavený čas. Čas udáva za ako dlho sa prístroj spustí.
4. Po nastavení času, začne prístroj čas odpočítavať a displeji svieti "TIMER ON". Na ovládacom paneli budú svietiť 2 svetelné kontrolky.
5. Ak časovač chcete vypnúť, tak týmto tlačidlom prenavstavte čas až do "0". Tlačidlo môžete stláčať alebo podržať.

Timer off - automatické vypnutie

Týmto tlačidlom nastavíte časovač, pre automatické vypnutie klimatizácie po určitej dobe ..

1. Stlačte tlačidlo TIMER OFF na ovládači.
2. Na displeji ovládača sa zobrazí čas za ako dlho by sa prístroj vypol.
3. Každé stlačenie (alebo podržaním) tlačidla zvýši nastavený čas. Čas udáva za ako dlho sa prístroj vypne.
4. Po nastavení času, začne prístroj čas odpočítavať a displeji svieti "TIMER OFF". Na ovládacom paneli budú svietiť 2 svetelné kontrolky.
5. Ak časovač vypnutia chcete zrušiť, tak týmto tlačidlom prenavstavte čas až do "0". Tlačidlo môžete stláčať alebo podržať.

Automatické vypnutie / zapnutie (Timer on + Timer off)

Vyššie spomínané funkcie časovača môžete samozrejme nastaviť aj súčasne. Nastavenie potom bude automaticky udávať, kedy sa prístroj zopne ale aj kedy sa následne vypne.

POZNÁMKA: Čas nastavenia vždy vyházi z aktuálneho času a dopočítava ho. Príklad. Ak je teraz 13 hodín a my chceme klimatizáciu zapnúť o 16:30 a v 18 hodín opäť vypnúť. Tak musíte na časovači zapnutie (TIMER ON) nastaviť 3,5 hodiny a na časovači vypnutie (TIMER OFF) 5,0 hodín.

Sleep

Po aktivácii funkcie "sleep" sa po 30 minútach zvýši teplota o 1 °C. Za ďalších 30 minút sa teplota zvýši o ďalšie 1 °C. Klimatizácia bude túto teplotu udržiavať ďalších 7 hodín. Po uplynutí tohto času sa klimatizácia prepne späť do pôvodného nastavenia teploty a funkcie "sleep" sa ukončí.

POZNÁMKA: túto funkciu nemôžete nastaviť zároveň s ventiláciou ("fan"), ani funkcií odvlhčovanie ("dry").

RÝCHLA VOĽBA (Shortcut)

K tomuto tlačidlu si môžete nastaviť predvolenú funkciu a následne jej jedným stlačením zapínať / vypínať.

Ak nejaké nastavenie prístroja používate častejšie, tak si ho môžete uložiť do pamäte. Uložíte podržaním tlačidla na 3 sekundy. Prístroj si uloží nastavenie, ktoré je zvolené práve v momente ukladania. Pod voľbu nastavenia je možné si uložiť: funkciu (MODE), požadovanú teplotu, rýchlosť ventilácie a prípadne Aj nastavenie časovača,

Kedykoľvek potom stlačte tlačidlo (SHORTCUT), tak prístroj začne pracovať na uložené a zapamätané nastavenia.

ČISTENIE A ÚDRŽBA

ODVODNENIE

Trvalý odtok

Počas funkcie "odvlhčovanie" môžete použiť trvalé odvodnenie.

1. Odstráňte zátku vyústenie trvalého odtoku.
2. Pripojte vypúšťaciu hadicu na miesto pre stály odtok kondenzátu a druhý koniec odvedte do odpadu v miestnosti.
3. Uistite sa, že voda je bezpečne odvádzaná a nič jej nestojí v ceste.

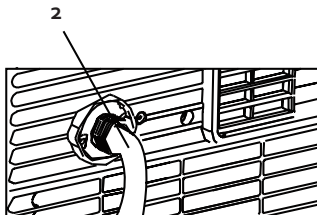
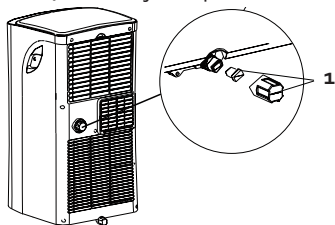

Odtok: kód P1

Ak nepoužívate trvalý odtok, nerecyklovaný kondenzovaná voda bude uchovávaná v nádržke na vodu.

- Po naplnení nádržky na vodu sa ozve niekoľko zvukových signálov a na displeji sa zobrazí kód P1. Funkcia "chladenie" a "odvlhčovanie" sa automaticky ukončí. Ventilátor naďalej pobeží, čo je normálne.
- Presuňte prístroj na miesto, kde môžete ľahko vodu vypustiť / vyliať.
- Odstráňte vypúšťací zátku na spodnej časti prístroja (A) a vypustíte vodu.
- Po úplnom vypustení nádržky na vodu umiestnite vypúšťací zátku späť na otvor pre odtok.
- Reštartujte prístroj a uistite sa, že chybový kód P1 na displeji už nie je zobrazený. Ak kód nezmizne, skúste prístroj niekoľkokrát vypnúť a zapnúť. Ak je aj naďalej kód zobrazený, prosím kontaktujte popredajný servis.
- **POZNÁMKA:** Pred opätovným spustením prístroja sa vždy uistite, že ste nádržku opäť uzavreli.

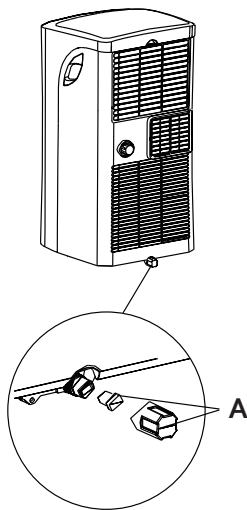

ČISTENIE

- Pred čistením prístroja vždy vytiahnite zástrčku zo zásuvky.
- Nikdy na čistenie prístroja nepoužívajte žiadne chemické alebo drsné prostriedky.
- Nikdy prístroj nečistite vodou alebo inými kvapalinami, to by mohlo spôsobiť poškodenie elektrickým prúdom.
- Ak je poškodený prívodný kábel, musí byť opravený alebo nahradený popredajným servisom alebo kvalifikovanou osobou.

Vzduchový filter

- Čistite vzduchový filter aspoň každé dva týždne. Uistite sa, že klimatizácia môže pracovať v optimálnych podmienkach.
- Čistite vzduchový filter vo vlažnej vode s trochou umývacieho prostriedku. Filter dôkladne vypláchnite a nechajte uschnúť.
- Pred umiestnením filtra späť do klimatizácie sa uistite, že je kompletne suchý.

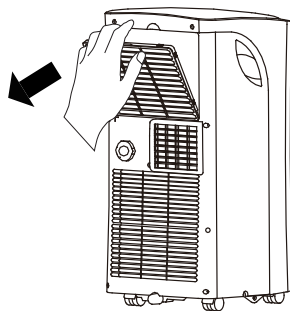

Telo klimatizácia

Pre vyčistenie vonkajšej časti prístroja používajte vlhkú mäkkú handričku s trochu jemného čistiaceho prostriedku. Uistite sa, že je prístroj dôkladne vysušený.

Skladovanie

Pred skladovaním prístroja na dlhšiu dobu, prosím postupujte podľa nasledujúcich krokov:

- Vypustite všetku vodu zo spotrebiča.
- Potom na pol dňa zapnite prístroj vo funkcii "fúkanie". Uistite sa, že je prístroj umiestnený vo vyhrievanom priestore. To prístroj kompletne vysuší a odovzdajte utváranie plesní.
- Prístroj vypnite, vytiahnite zástrčku zo zásuvky a odoberte batérie z diaľkového ovládania.
- Vyčistite filtre a umiestnite ich späť do prístroja.
- Uchovávajte prístroj na suchom a tmavom mieste.

MOŽNÉ PROBLÉMY A ICH RIEŠENIA

Prístroj nefunguje, keď stláčate tlačidlo on / off.

- Ak je zobrazený chybový kód P1, vypustite vodu z klimatizácie.
- Ak je teplota v miestnosti nižšia, než zvolená teplota, upravte zvolenú teplotu.

Miestnosť nie je dostatočne chladná.

- Okná a dvere nie sú zatvorené. Uistite sa, že všetky okná a dvere sú zatvorené.
- V miestnosti môže byť nejaký zdroj tepla. Ak je to možné, odstráňte všetky zdroje tepla.
- Vzduchová hadica nie je pripojená alebo je blokováná. Pripojte hadicu a skontrolujte, či nie je blokováná.
- Zvolená teplota je vysoká. Upravte zvolenú teplotu.
- Vzduchový filter je znečistený. Vyčistite vzduchový filter.

Prístroj vydáva moc hluku alebo vibruje.

- Podlaha nie je hladká alebo rovná. Ak je to možné, umiestnite prístroj na hladký a rovný povrch.
- Vzduchový filter je znečistený. Vyčistite vzduchový filter.

Prístroj vydáva bublavý zvuk

- Tento zvuk vytvára chladiaci náplň, ktorý je v prístroji. Tento občasný zvuk je v poriadku.

CHYBOVÉ KÓDY

Na vašej klimatizácii sa môžu zobrazit' nasledujúce chybové kódy:

E1: Nefunguje senzor pre snímanie teploty v miestnosti.

Vypnite prístroj a odoberte zástrčku zo zásuvky.

Počkajte 10 sekúnd a zapojte prístroj späť. Zapnite prístroj. Ak chybový kód pretrváva, kontaktujte servis.

E2: Senzor vlhkosti nefunguje.

Vypnite prístroj a odoberte zástrčku zo zásuvky. Počkajte 10 sekúnd a zapojte prístroj späť. Zapnite prístroj. Ak chybový kód pretrváva, kontaktujte servis.

E4: Displej nefunguje správne.

Vypnite prístroj a odoberte zástrčku zo zásuvky. Počkajte 10 sekúnd a zapojte prístroj späť. Zapnite prístroj. Ak chybový kód pretrváva, kontaktujte servis.

P1: Nádržka na vodu je plná.

Pripojte vypúšťaciu hadicu na dolnej miesto pre odtok kondenzátu. Keď chybový kód pretrváva, kontaktujte servis.

OHĽAD NA ŽIVOTNÉ PROSTREDIE

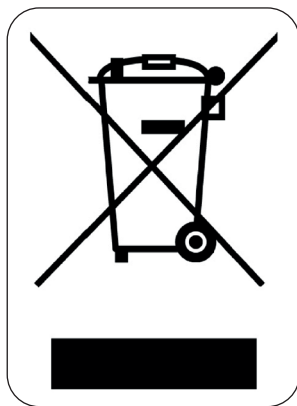

Symbol na prístroji alebo na jeho obale znamená, že s týmto výrobkom nie je možné nakladať ako s domovým odpadom, ale musí byť odovzdaný na miestach určených na zber a likvidáciu elektrických a elektronických zariadení. Dodržaním tohto odporúčania chránite životné prostredie a zdravie spoluobčanov. Viac informácií o možnostiach likvidácie nebezpečného odpadu obdržíte na obecných alebo mestských úradoch, zberných dvoroch alebo v predajni, kde ste prístroj zakúpili.



Obalové materiály sú recyklovateľné, nakladajte s nimi podľa predpisov pre životné prostredie.

DOMOMOBILE TYPE AIR CONDITIONERS
(LOCAL AIR CONDITIONERS)

MODEL		DO266A	
COOLING CAPACITY		7000Btu/h	
HEATING CAPACITY		—	
MAXIMUM ALLOWABLE PRESSURE		2.6MPa	
EXCESSIVE OPERATING PRESSURE		DISCHARGE	2.6MPa
		SUCTION	1.0MPa
POWER SOURCE		220-240V~ 50Hz, 1Ph	
REFRIGERANT		R290/0.13kg	
STANDARD RATING CONDITIONS	COOLING	CURRENT INPUT	3.30A 755W
	HEATING	CURRENT INPUT	— —
RATED CURRENT		5.0A	
RATED INPUT		960W	
ELECTRICAL HEATER INPUT		—	
MOISTURE RESISTANCE CLASS		IPX0	
WARNING			
Appliance should be installed, operated and stored in a room with a floor area larger than 7 m ² .			
Date code WW/YY			
PO00000			
Made in P.R.C.			
Linea 2000 BV - Dompel 9 - 2200 Herentals - Belgium			

DOMO Webshop

BESTEL

de originele
Domo-accessoires
en -onderdelen
online via:

COMMANDEZ

d'authentiques
accessoires et
pièces Domo en
ligne sur:

BESTELLEN SIE

die Domo
Original-Zubehör
und -Ersatzteile
online über:

ORDER

the original
Domo
accessories and
parts online at:

webshop.domo-elektro.be



of scan hier:

ou scannez ici:

oder hier scannen:

or scan here:

