

<b>DE</b>	<b>Originalbetriebsanleitung</b>	<b>Kehrmaschine</b>
<b>EN</b>	Translation of the original instructions	Sweeping machine
<b>FR</b>	Traduction du mode d'emploi d'origine	Balayeuse
<b>IT</b>	Traduzione del Manuale d'Uso originale	Machina spazzolatrice
<b>ES</b>	Traducción del manual original	Barredora
<b>NL</b>	Vertaling van de originele gebruiksaanwijzing	Veegmachine
<b>CZ</b>	Překlad originálního návodu k provozu	Zametrací stroj
<b>SK</b>	Preklad originálneho návodu na prevádzku	Zametací stroj
<b>PL</b>	Tłumaczenie oryginalnej instrukcji obsługi	Zamiatarka
<b>HU</b>	Az eredeti használati utasítás fordítása	Seprő gép



**GKM 650**

16804



GÜDE GmbH & Co. KG  
 Birkichstrasse 6  
 74549 Wolpertshausen  
 Deutschland



**DEUTSCH****Bitte lesen Sie die Betriebsanleitung vor Inbetriebnahme sorgfältig durch.**

## ENGLISH

Please read the instructions carefully before starting the machine.

## FRANÇAIS

Veuillez lire avec soin le mode d'emploi avant la mise en service

## ITALIANO

Leggere attentamente le istruzioni per l'uso prima di mettere in funzione l'elettrodomestico.

## ESPAÑOL

Por favor, lea este manual de instrucciones detalladamente antes de la puesta en funcionamiento.

## NEDERLANDS

Graag instructies zorgvuldig doorlezen vóórdát u de machine in gebruik neemt.

## ČEŠTINA

Před spuštěním stroje si pečlivě přečtěte návod k používání.

## SLOVENSKÝ

Pred prvým použitím prístroja si pozorne prečítajte návod na obsluhu.

## POLSKI

Przed przystąpieniem do uruchomienia prosimy o dokładne zapoznanie się z instrukcją obsługi.

## MAGYAR

Kérk alaposan olvassa el a tájékoztatót mielőtt a gépet használja.

## Lieferumfang

EN Scope of delivery FR Fourniture IT Dotazione ES Piezas suministradas NL Meegeleverd van de levering  
CZ Rozsah dodávky SK Rozsah dodávky PL Zakres dostawy HU Szállítási terjedelem

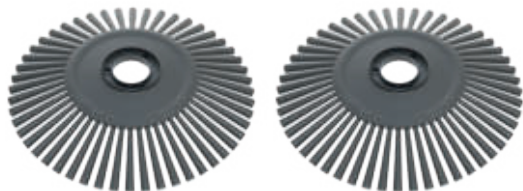

<b>Deutsch</b>	Technische Daten / Gerätebeschreibung / Sicherheitshinweise / Bestimmungsgemäße Verwendung / Verhalten im Notfall / Symbole / Wartung / Entsorgung / Gewährleistung / Service _____	9
<b>English</b>	Technical Data / Device description / Safety Warnings / Specified Conditions of Use / Emergency procedure / Symbols / Maintenance / Disposal / Guarantee / Service _____	12
<b>Français</b>	Caractéristiques techniques / Description du dispositif / Instructions De Sécurité Particulieres / Utilisation conforme aux prescriptions / Conduite en cas d'urgence / Symboles / Entretien / Elimination / Garantie / Service _____	14
<b>Italiano</b>	Dati tecnici / Descripción del dispositivo / Norme Di Sicurezza / Utilizzo conforme / Comportamento in caso d'emergenza / Simboli / Manutenzione / Smaltimento / Garanzia / Servizio _____	17
<b>Español</b>	Datos técnicos / Descripción del dispositivo / Indicaciones de seguridad / Aplicación de acuerdo a la finalidad / Comportamento in caso d'emergenza / Símbolos / Mantenimiento / Eliminación / Garantía / Servicio _____	20
<b>Nederlands</b>	Technische gegevens / Beschrijving van het apparaat / Veiligheidsadviezen / Voorgescreven gebruik van het systeem / Handelswijze in noodgeval / Symbolen / Onderhoud / Afvoer / Garantie / Service _____	23
<b>Čeština</b>	Technická data / Popis zařízení / Speciální Bezpečnostní Upozornění / Oblast Využití / Chování v případě nouze / Symboly / Údržba / Likvidace / Záruka / Servis _____	26
<b>Slovenský</b>	Technické údaje / Opis zariadenia / Špeciálne Bezpečnostné Pokyny / Použitie podľa predpisov / Správanie v prípade núdze / Symboly / Údržba / Likvidácia / Záruka / Servi _____	28
<b>Polski</b>	Dane techniczne / Opis urządzenia / Instrukcje Dotyczące Bezpieczeństwa / Warunki użytkowania / Postępowanie w nagłym przypadku / Symbole / Utrzymanie I Konserwacja / Utylizacja / Gwarancja / Serwis _____	30
<b>Magyar</b>	Műszaki Adatok / Eszközleírás / Rendeltetés szerinti használat / Biztonsági utasítások / Karbantartás / Jótállás _____	33

## Montage

EN Operation FR Fonctionnement IT Esercizio ES Operação  
NL Gebruik CZ Provoz SK Prevádzka PL Operacja HU Üzemeltetés

6-7



## Wartung & Reinigung

EN Maintenance & Cleaning FR Entretien & Nettoyage  
IT Manutenzione & Pulizia ES Mantenimiento & Limpieza  
NL Onderhoud & Schoonmaken CZ Údržba & ištění SK Údržba & Čistenie  
PL Konserwacja & Czyszczenie HU Karbantartás & Tisztítás

8

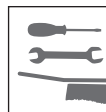

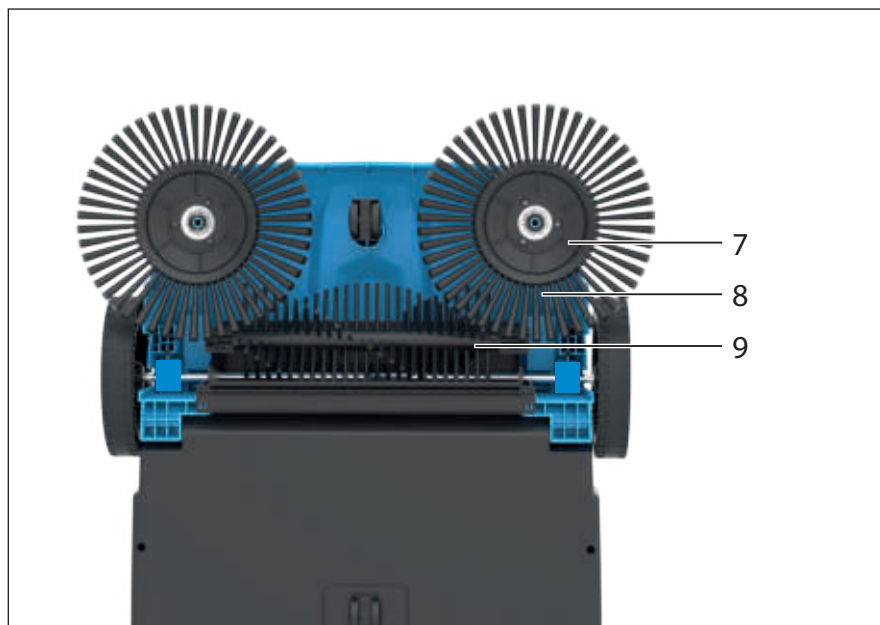

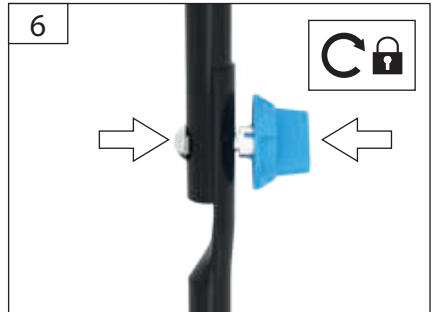
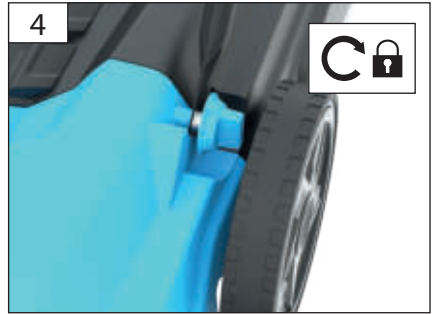
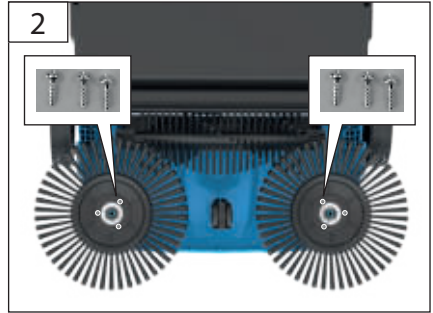
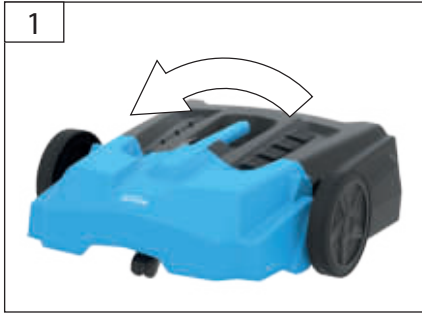

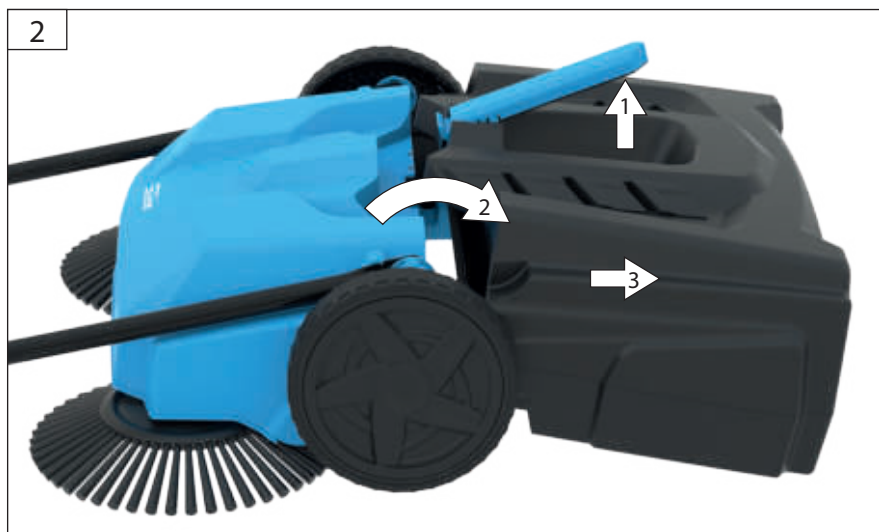
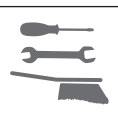



**Kennzeichnung:**



**Warnung:**

	
Warnung/Achtung	

**Gebote:**

	
Vor Gebrauch Bedienungsanleitung lesen	



**Umweltschutz:**

	
Abfall nicht in die Umwelt sondern fachgerecht entsorgen.	Verpackungsmaterial aus Pappe kann an den dafür vorgesehen Recycling-Stellen abgegeben werden.

**Verpackung:**

	
Vor Nässe schützen	Packingorientierung Oben

**Technische Daten:**

	
Behältervolumen	max. Kehrbreite mit Seitenbesen
	
Gewicht	

**Kehrmaschine GKM 650**

**Technische Daten**

<b>Antrieb:</b>	manuell
<b>max. Kehrbreite mit Seitenbesen:</b>	650 mm
<b>Arbeitsgeschwindigkeit:</b>	4 km/h
<b>Kehrleistung:</b>	2000 m <sup>2</sup> /h
<b>Behältervolumen:</b>	22 l
<b>Gewicht:</b>	6 kg

**Gerätebeschreibung und Lieferumfang**

1. Griff
2. Schubbügel
3. Befestigungsschraube Schubbügel
4. Unterer Schubbügel
5. Schmutzauffangbehälter
6. Transporträder
7. Zuführbürste
8. Riemenantrieb
9. Kehrbürste

**Gewährleistung**

Die Gewährleistungszeit beträgt 12 Monate bei gewerblicher Nutzung, 24 Monate für Verbraucher und beginnt mit dem Zeitpunkt des Kaufs des Gerätes.

Die Gewährleistung erstreckt sich ausschließlich auf Mängel, die auf Material- oder Herstellungsfehler zurückzuführen sind. Bei Geltendmachung eines Mangels im Sinne der Gewährleistung ist der Kaufbeleg - der das Verkaufsdatum auszuweisen hat - mit Verkaufsdatum beizufügen.

Von der Gewährleistung ausgeschlossen sind unsachgemäße Nutzung, wie z. B. Überlastung des Gerätes, Gewaltanwendung, Beschädigungen durch Fremdeinwirkung, Fremdkörper, sowie Nichtbeachtung der Gebrauchs- und Aufbauanleitung und normaler Verschleiß.

**Allgemeine Sicherheitshinweise**

Um Verletzungen und Schäden zu vermeiden sind folgende allgemeine Sicherheitshinweise zu beachten.

- Lesen Sie die Bedienungsanleitung sorgfältig durch und beachten Sie unbedingt die darin enthaltenen Hinweise. Machen Sie sich anhand dieser Gebrauchsanweisung mit dem Gerät, dem richtigen Umgang sowie den Sicherheitsvorschriften vertraut.
- Bewahren Sie die Anleitung gut auf, so daß die Informationen jederzeit zur Verfügung stehen.
- Sollte das Gerät an andere Personen übergeben werden, händigen Sie die zugehörige Bedienungsanleitung mit aus.

Wir übernehmen keine Haftung für Unfälle oder Schäden, die durch Nichtbeachten dieser Anleitung entstehen.

**Sicherheitshinweise für Erstinbetriebnahme**

- Der Zugriff von Kindern ist durch geeignete Maßnahmen zu verhindern.
- Defekte Teile sofort austauschen.
- Verwenden Sie nur Original-Ersatzteile.
- Für Schäden die durch unsachgemäße Reparaturen und unsachgemäße Handhabung bzw. Verfremdung der Anwendungsbereiche hervorgerufen werden wird keine Haftung übernommen.

DE



**Das Aufkehren von Gelförmigen, flüssigen, brennbaren, explosiven, glühenden und gesundheitsschädlichen Stoffen ist nicht gestattet.**

#### Verhalten im Notfall

Leiten Sie die der Verletzung entsprechend notwendigen Erste Hilfe Maßnahmen ein und fordern Sie schnellst möglich qualifizierte ärztliche Hilfe an. Bewahren Sie den Verletzten vor weiteren Schädigungen und stellen Sie diesen ruhig.

**Für einen eventuell eintretenden Unfall sollte immer ein Verbandskasten nach DIN 13164 am Arbeitsplatz griffbereit vorhanden sein. Dem Verbandskasten entnommenes Material ist sofort wieder aufzufüllen.**

**Wenn Sie Hilfe anfordern, machen Sie folgende Angaben:**

1. Ort des Unfalls
2. Art des Unfalls
3. Zahl der Verletzten
4. Art der Verletzungen

#### Bestimmungsgemäße Verwendung

Kehren von ebenen und trockenen Flächen wie z.B. Einfahrten, Terrassen, Höfe etc.

#### Entsorgung

Die Entsorgungshinweise ergeben sich aus den Piktogrammen die auf dem Gerät bzw. der Verpackung aufgebracht sind. Eine Beschreibung der einzelnen Bedeutungen finden Sie im Kapitel „Kennzeichnung“.

#### Entsorgung der Transportverpackung

Die Verpackung schützt das Gerät vor Transportschäden. Die Verpackungsmaterialien sind in der Regel nach umweltverträglichen und entsorgungstechnischen Gesichtspunkten ausgewählt und deshalb recycelbar.

Das Rückführen der Verpackung in den Materialkreislauf spart Rohstoffe und verringert das Abfallaufkommen.

Verpackungsteile (z.B. Folien, Styropor) können für Kinder gefährlich sein. **Es besteht Erstickungsgefahr!** Bewahren Sie Verpackungsteile außerhalb der Reichweite von Kindern auf und entsorgen Sie sie so schnell wie möglich.

#### Anforderungen an den Bediener

Der Bediener muß vor Gebrauch des Gerätes aufmerksam die Bedienungsanleitung gelesen haben.

#### Qualifikation

Außer einer ausführlichen Einweisung durch eine sachkundige Person ist keine spezielle Qualifikation für den Gebrauch des Gerätes notwendig.

#### Transport und Lagerung

Bei längerer Lagerung muß das Gerät gründlich gereinigt und unzugänglich für unbefugte Personen aufbewahrt werden.

- entleeren Sie den Schmutzfangbehälter
- entlasten Sie die Bürsten mittels der Höhenverstellung
- Bewahren Sie das Gerät trocken auf.
- Zur platzsparenden Lagerung kann der Schubbügel eingeklappt werden. Lösen Sie dazu die Schrauben, ziehen Sie den Schubbügel nach oben und klappen Sie ihn nach vorne.

#### Montage

Entnehmen Sie das Zubehör aus dem Auffangbehälter und prüfen dieses auf Vollständigkeit.

Führen Sie die Zuführbürsten auf die entsprechenden Achsen und befestigen Sie diese jeweils mit 3 Schrauben (Abb. 2).

Befestigen Sie den unteren Teil des Schubbügels an den vorgesehenen Montagepunkten (Abb. 3). Verwenden Sie hier beidseitig die klemmenden Rändelschrauben (Abb. 4).

Befestigen Sie den oberen Teil des Schubbügels wie in Abb. 6 dargestellt.

#### Betrieb

Durch Schieben der Kehrmaschine werden über Riemenantriebe die Zuführbürsten und die Kehrbürsten in Rotation versetzt. Die rotierenden Zuführbürsten kehren den Schmutz zur Mitte. Dieser wird dann von den beiden gegenläufigen Kehrbürsten aufgesammelt und in den Schmutzfangbehälter befördert.

Um den Schmutzfangbehälter zur Leerung zu entnehmen, greifen Sie diesen am Griff und ziehen ihn nach oben heraus.

Nach dem Aufkehren von Metall, Glas oder scharfen Gegenständen sind bei der Entleerung des Schmutzfangbehälters feste Arbeitshandschuhe zu tragen.

#### Inspektion und Wartung



Benutzen Sie zur Reinigung der Kunststoffteile einen feuchten Lappen. Keine Reinigungsmittel, Lösungsmittel oder spitze Gegenstände verwenden.

#### Nach jedem Gebrauch

Gerät von Staub und Schmutz befreien. Schmutzfangbehälter leeren.

Ansonsten sind an dem Gerät keine Wartungsarbeiten durchzuführen.

**Service**

Sie haben **technische Fragen? Eine Reklamation? Benötigen Ersatzteile oder eine Bedienungsanleitung?**

Auf unserer Homepage [www.guede.com](http://www.guede.com) im Bereich **Service** helfen wir Ihnen schnell und unbürokratisch weiter. Bitte helfen Sie uns Ihnen zu helfen. Um Ihr Gerät im Reklamationsfall identifizieren zu können benötigen wir die Seriennummer sowie Artikelnummer und Baujahr. Alle diese Daten finden Sie auf dem Typenschild. Um diese Daten stets zur Hand zu haben, tragen Sie diese bitte unten ein.

**Seriennummer:**

**Artikelnummer:**

**Baujahr:**

**Tel.:** +49 (0) 79 04 / 700-360

**Fax:** +49 (0) 79 04 / 700-51999

**E-Mail:** [support@ts.guede.com](mailto:support@ts.guede.com)

**Wichtige Kundeninformation**

Bitte beachten Sie, dass eine Rücksendung innerhalb oder auch außerhalb der Gewährleistungszeit grundsätzlich in der Originalverpackung erfolgen sollte. Durch diese Maßnahme werden unnötige Transportschäden und deren oft strittige Regelung wirkungsvoll vermieden. Nur im Originalkarton ist Ihr Gerät optimal geschützt und somit eine reibungslose Bearbeitung gesichert.

**Marking:**

**Warning:**

	
Warning/attention	



**Commands:**

	
Please read the Operating Instructions before use	



**Environment protection:**

	
Dispose waste professionally so as not to harm the environment	Packing cardboard material may be delivered to collecting centres for recycling.

**Package:**

	
Protect against humidity	This side up

**Technical data:**

	
Container content	Max. working width with side brushes
	
Weight	

**GKM 650 sweeper**

**Technical data**

<b>Drive:</b>	Manual
<b>Max. working width with side brushes:</b>	650 mm
<b>Working speed:</b>	4 km/h
<b>Sweeping capacity:</b>	2000 m <sup>2</sup> /h
<b>Container content:</b>	22 l
<b>Weight:</b>	6 kg

**Appliance description and supply extent (pic. 1)**

1. handle
2. push bar
3. fastening screw for push bar
4. lower push bar
5. dirt collector
6. transport wheels
7. feed brush
8. belt drive
9. sweeping brush

**Warranty**

A warranty period of 12 months applies to commercial use and 24 months apply to private use and commences on the day of purchase of the device.

Warranty applies exclusively to failures due to defective material or workmanship. An original sale slip with indication of date of sale must be presented in case of claiming for the warranty rights.

Warranty does not cover unprofessional use such as device overload, violent use, damage caused by third party or foreign materials, failure to comply with operations and assembly manual, and normal wear and tear.

**General safety instructions**

To prevent any injury and damage, it is necessary to follow these general safety instructions.

- Please read carefully the Operating Instructions and unconditionally follow all instructions included in them. Familiarise with the appliance, its correct handling and safety regulations using these Operating Instructions.
- Keep the Instructions for future reference.
- If you give the appliance to other persons, then provide them with the Operating Instructions, too.

We are not liable for any accidents and damages caused as a result of failure to follow these Operating Instructions.

**Safety instructions for first putting the appliance into operation**

- Take suitable measures to prevent children from accessing the appliance.
- Immediately replace any faulty components.
- Use original spare parts only.
- We are not liable for any damage caused as a result of any unauthorised repair and unauthorised handling or use contrary to the use as designated.

 Sweeping of any gel, liquid, combustible, explosive, hot and unhealthy substances prohibited.

**Emergency Action**

Apply the first aid adequate to the injury and get qualified medical assistance as quickly as possible. Protect the injured person from more accidents and calm him/her down.

For the sake of eventual accident, in accordance with DIN 13164, a workplace has to be fitted with a first-aid kit. It is essential to replace any used material in the first-aid kit immediately after it has been used. If you seek help, state the following pieces of information:

1. Accident site
2. Accident type
3. Number of injured persons
4. Injury type(s)

**Use as designated**

Sweeping of flat and dry surfaces – e.g. entries, terraces, courtyards, etc.

**Disposal**

The disposal instructions are based on icons on the appliance or its package. The description of all meanings can be found in the “Marking” Chapter.

**Transport package disposal**

The package protects the appliance against any damage during transport. Package materials are usually chosen according to their environment friendliness and disposal method and can therefore be recycled.

Putting the package into material circulation saves raw materials and reduces waste disposal costs.

Parts of the package (e.g. foils, styropor) can be dangerous to children. Risk of suffocation!

Keep parts of the package out of reach of children and dispose them as quickly as possible.

**Handling requirements**

The operating staff must carefully read the Operating Instructions before using the appliance.

**Qualification**

Apart from the detailed instruction by a professional no special qualification is necessary for using the appliance.

**Transport and storage**

For any longer storage the appliance must be thoroughly cleaned and stored so as unauthorised persons could not access it.

- Empty the dirt collecting container
- Adjust the brushes to relieve them
- Store the appliance when it is dry
- To save spaces, the sliding handle can be folded. Loosen the screws, pull the sliding handle out and fold forward.

**Assembly**

When putting the appliance into working order, it is enough just to fold up the sliding handle and tighten the screws included in the supply.

Now adjust the sliding handle height. Loosen the screws, select the required fixture and fix the sliding handle in the desired height.

**Operation**

Remove the accessories from the collection container and check that they are complete.

Guide the feed brushes onto the corresponding axles and fasten each of them with 3 screws (Fig. 2).

Attach the lower part of the push bar to the mounting points provided (Fig. 3). Use the clamping knurled screws on both sides here (fig. 4).

Attach the upper part of the push bar as shown in fig. 6.

**Emptying the dirt collecting container**

If you want to take out the dirt collecting container to empty it, take it by its handle and pull up.

If metal, glass or sharp objects have been swept, it is necessary to use firm working gloves when emptying the dirt collecting container.

**Inspections and maintenance**

Use a wet cloth for plastic parts cleaning. Do not use any cleaning agents, solvents or sharp objects.

**After every use**

Remove the appliance off dust and dirt.

Empty the dirt collecting container.

Except the above, the appliance needs not be maintained any further.

**Service**

Any technical questions? Complaint? Do you need spare parts or operation manual?

Go to our website [www.guede.com](http://www.guede.com) and the section Service will help you quickly and without bureaucracy. Please, help us to help you. In order to identify your device in case of complaint, please indicate serial number, order number and year of manufacture. All information is available on the product label. To have all information always at hand, put them down.

Serial number:

Order number:

Year of manufacture:

Phone: +49 (0) 79 04 / 700-360

Fax: +49 (0) 79 04 / 700-51999

E-Mail: [support@ts.guede.com](mailto:support@ts.guede.com)

**Important information for the customer**

Please be sure to know that returning the product in or after the warranty period must be made in the original packaging.



**Indications sur l'appareil :****Avertissement :**

	
Avertissement/attention	



**Consignes:**

	
Lisez le mode d'emploi avant l'utilisation.	



**Protection de l'environnement :**

	
Liquidez les déchets de manière à ne pas nuire à l'environnement.	Déposez l'emballage en carton au dépôt pour recyclage.

**Emballage :**

	
Protégez de l'humidité	Sens de pose

**Caractéristiques techniques :**

	
Volume du récipient	Prise maximale avec balais latéraux
	
Poids	

**Balayeuse GKM 650****Caractéristiques techniques**

<b>Entraînement :</b>	manuel
<b>Prise maximale avec balais latéraux :</b>	650 mm
<b>Vitesse de travail:</b>	4 km/h
<b>Sweeping capacité:</b>	2000 m <sup>2</sup> /h
<b>Volume du récipient :</b>	22 l
<b>Poids:</b>	6 kg

**Description de l'appareil et contenu du colis**

1. poignée
2. étrier de poussée
3. vis de fixation de l'étrier de poussée
4. étrier de poussée inférieur
5. bac de récupération des saletés
6. roues de transport
7. brosse d'alimentation
8. entraînement par courroie
9. brosse de balayage

**Garantie**

La durée de la garantie est de 12 mois en cas d'une utilisation industrielle et de 24 mois pour le consommateur final. La période de garantie commence à courir à compter de la date d'achat de l'appareil.

La garantie s'applique exclusivement sur les défauts de matériel ou des défauts de fabrication. En cas de réclamation pendant la durée de la garantie, veuillez joindre l'original du justificatif d'achat comportant la date d'achat.

La garantie ne couvre pas une utilisation incompétente, telle que surcharge de l'appareil, utilisation de force, endommagement par une personne étrangère ou un objet étranger, non respect du mode d'emploi et du mode de montage et usure normale.

**Consignes générales de sécurité**

Afin d'éviter des accidents et dommages, respectez les consignes de sécurité suivantes.

- Veuillez lire attentivement ce mode d'emploi et respectez toutes les consignes y indiquées. Utilisez le mode d'emploi pour vous familiariser avec son utilisation correcte et les consignes de sécurité.
- Conservez le mode d'emploi pour une utilisation ultérieure.
- Si vous passez l'appareil à d'autres personnes, veuillez lui transmettre également le mode d'emploi.

Nous déclinons toute responsabilité en cas de dommages et accidents consécutifs au non respect de ce mode d'emploi.

**Consignes de sécurité relatives à la première mise en marche**

- Empêchez l'accès aux enfants en adoptant des mesures adéquates.
- Remplacez immédiatement les pièces défectueuses.
- Utilisez uniquement des pièces détachées d'origine.

- Nous déclinons toute responsabilité en cas de dommages consécutifs aux réparations incompétentes et à une manipulation incompétente ou à une utilisation contraire à la destination.



**Le balayage de matières gélatineuses, liquides, inflammables, explosives, brûlantes ou nocives pour la santé est interdit.**

### Conduite en cas d'urgence

Effectuez les premiers gestes de secours et appelez rapidement les premiers secours.

Protégez le blessé d'autres blessures et calmez-le.

**Pour des raisons de risque d'accident, le lieu de travail doit être équipé d'une armoire à pharmacie selon DIN 13164. Il est nécessaire de compléter immédiatement le matériel pris dans l'armoire à pharmacie. Si vous appelez les secours, fournissez les renseignements suivants:**

1. **Lieu d'accident**
2. **Type d'accident**
3. **Nombre de blessés**
4. **Type de blessure**

### Utilisation en conformité avec la destination

Balayage des surfaces droites et sèches – telles que entrées, terrasses, cours, etc.

### Liquidation

Les consignes de liquidation résultent des pictogrammes indiqués sur l'appareil ou sur l'emballage. La description des significations individuelles se trouve dans le chapitre « Indications sur l'appareil ».

#### Liquidation de l'emballage de transport

L'emballage protège l'appareil des dommages lors du transport. Les matières d'emballage sont choisies en général pour leur respect de l'environnement et selon leur mode de liquidation, par conséquent, elles peuvent être recyclées.

La remise de l'emballage dans la circulation des matières permet d'économiser des matières premières et de réduire les frais de liquidation des déchets. Des parties de l'emballage (telles que films, styropore, etc.) peuvent être dangereuses pour les enfants.

#### Risque d'asphyxie !

Conservez les parties de l'emballage hors de portée des enfants et liquidez-les le plus rapidement possible.

### Opérateur

L'opérateur doit lire attentivement la notice avant d'utiliser l'appareil.

### Qualification

Mis à part une instruction détaillée par un spécialiste, aucune autre qualification spécifique n'est requise.

### Transport et stockage

Lors du stockage prolongé, nettoyez soigneusement l'appareil et rangez-le de façon à éviter l'accès des personnes non autorisées.

- Videz le collecteur d'impuretés.
- Dégagez les brosses en réglant leur hauteur.
- Rangez l'appareil sec.
- Pour économiser de la place, il est possible de plier la poignée coulissante. Desserrez les vis, tirez la poignée coulissante et basculez en avant.

### Montage

Retirez les accessoires du bac de récupération et vérifiez qu'ils sont complets.

Introduisez les brosses d'alimentation sur les axes correspondants et fixez-les chacune avec 3 vis (fig. 2). Fixez la partie inférieure de l'étrier de poussée aux points de montage prévus (fig. 3). Utilisez ici des deux côtés les vis moletées de serrage (fig. 4).

Fixez la partie supérieure de l'étrier de poussée comme indiqué dans la fig. 6.

### Fonctionnement

Lors du déplacement de la balayeuse, les brosses d'alimentation et les brosses de balayage se mettent à tourner à l'aide des entraînements par courroie. Les brosses d'alimentation en rotation poussent les impuretés vers le centre où elles sont collectées par deux brosses de balayage situées l'une contre l'autre et transportées vers le collecteur d'impuretés.

#### Vidage du collecteur d'impuretés

Pour vider le collecteur d'impuretés retirez-le en le saisissant par la poignée et le tirant vers le haut.

Après le balayage de métaux, verres ou objets pointus, utilisez des gants de travail pour le vidage du collecteur d'impuretés.

### Révisions et entretien



Pour le nettoyage des pièces plastiques, utilisez un chiffon humide. N'utilisez pas de produits de nettoyage, de dissolvants ou d'objets pointus.

#### Après chaque utilisation

Débarrassez l'appareil de la poussière et d'impuretés. Videz le collecteur d'impuretés. L'appareil ne nécessite aucun autre entretien.

**Service****Vous avez des questions techniques ? Une réclamation ? Vous avez besoin de pièces détachées ou d'un mode d'emploi ?**

Nous vous aiderons rapidement et sans bureaucratie inutile par l'intermédiaire de nos pages Web **www.guede.com** dans la rubrique **Service**. Aidez-nous pour que nous puissions vous aider. Pour identifier votre appareil en cas de réclamation, nous avons besoins du numéro de série, numéro de produit et l'année de fabrication. Toutes ces informations se trouvent sur la plaque signalétique. Pour avoir ces informations toujours à porté de main, veuillez les inscrire ici :

**Numéro de série :**

**N° de commande :**

**Année de fabrication**

**Tél.:** +49 (0) 79 04 / 700-360

**Fax:** +49 (0) 79 04 / 700-51999

**E-mail:** support@ts.guede.com

**Informations importantes pour le client**

Nous vous informons que l'appareil doit être retourné pendant la durée de la garantie ou après la garantie dans son emballage d'origine. Cette mesure permet d'éviter efficacement l'endommagement inutile lors du transport. L'appareil est protégé de façon optimale seulement dans l'emballage d'origine et son traitement continu est ainsi assuré.



**Segnaletica:****Avviso:**

	
Avviso/attenzione	



**Direttive:**

	
Prima dell'uso leggere il Manuale d'Uso	



**Tutela dell'ambiente:**

	
Smaltire i rifiuti in modo professionale, che non sia inquinato l'ambiente.	Il materiale d'imballo di cartone può essere consegnato al Centro di raccolta allo scopo di riciclo.

**Imballo:**

	
Proteggere all'umidità	L'imballo deve essere rivolto verso alto

**Dati tecnici:**

	
Volume del contenitore	Max. presa con le scope laterali
	
Peso	

**Spazzatrice GKM 700****Dati tecnici**

<b>Azionamento:</b>	manuale
<b>Max. presa con le scope laterali:</b>	650 mm
<b>Velocità di lavoro:</b>	4 km/h
<b>Sweeping capacità di:</b>	2000 m <sup>2</sup> /h
<b>Volume del contenitore:</b>	22 l
<b>Peso:</b>	6 kg

**Descrizione dell'apparecchio e volume della fornitura**

1. maniglia
2. barra di spinta
3. vite di fissaggio per la barra di spinta
4. barra di spinta inferiore
5. raccogliatore di sporcizia
6. ruote di trasporto
7. spazzola di alimentazione
8. Trasmissione a cinghia
9. spazzola per spazzare

**Garanzia**

Il periodo di garanzia è di 12 mesi in caso di uso industriale, di 24 mesi per i consumatori, e inizia a decorrere dalla data dell'acquisto dell'apparecchio.

La garanzia si riferisce esclusivamente ai difetti dovuti a difetti di materiale o di fabbricazione. Nel caso di reclamo durante il periodo di garanzia occorre allegare il documento originale d'acquisto con la data di vendita.

Non rientra nella garanzia l'uso improprio quale ad es. sovraccarico dell'apparecchio, applicazione di una forza eccessiva, danneggiamento dovuto ad un intervento dei terzi o oggetti estranei, mancato rispetto del manuale d'uso e di montaggio e usura normale.

**Istruzioni di sicurezza generali**

Per evitare gli incidenti e danni, occorre di mantenere le seguenti istruzioni generali di sicurezza:

- Leggere attentamente il Manuale d'Uso e rispettare in ogni caso le istruzioni di cui contenute. Prendere la conoscenza dell'apparecchio, della manipolazione giusta dello stesso e delle prescrizioni di sicurezza leggendo il presente Manuale d'Uso.
- Conservare il Manuale che rimanga leggibile e sempre disponibile per consultarlo.
- Nel caso di consegna dell'apparecchio alle altre persone consegnarli, per favore, anche il Manuale d'Uso.

Non assumiamola responsabilità degli incidenti e danni verificati in conseguenza del non rispetto del presente Manuale.

**Istruzioni di sicurezza per prima messa in funzione**

- Impedire l'accesso ai bambini tramite le misure adeguate.
- Sostituire immediatamente le parti difettose.
- Utilizzare esclusivamente i ricambi originali.
- Non assumiamo la responsabilità dei danni dovuti dalle riparazioni e manipolazione profane oppure dall'uso in controversia allo scopo previsto.



**E' vietato l'utilizzo dell'apparecchio per eliminazione dei materiali metallici, liquidi, infiammabili, esplosivi, caldi e delle sostanze nocive.**

#### **Uso in conformità alla destinazione**

Spazzatura delle superfici piane ed asciutte – es. ingressi, terrazze, cortili etc.

#### **Smaltimento**

Le istruzioni per lo smaltimento derivano dai pittogrammi attaccati sull'apparecchio e sull'imballo. La descrizione dei singoli significati riporta il capitolo "Segnaletica".

#### **Smaltimento dell'imballo per trasporto**

L'imballo protegge la macchina ai danni durante il trasporto. I materiali d'imballo vengono scelti normalmente riguardando alla tutela dell'ambiente ed allo smaltimento e sono quindi riciclabili.

La restituzione dell'imballo in circolazione del materiale risparmia le materie prime e diminuisce i costi di lavorazione dei rifiuti.

La parti dell'imballo (ad es. folio di plastica, styropor) possono essere pericolosi per i bambini. **Esiste il rischio di soffocamento!**

Conservare le parti dell'imballo fuori portata dei bambini e smaltirli prima possibile.

#### **Requisiti all'operatore**

L'operatore è obbligato, prima di usare la macchina, leggere attentamente il Manuale d'Uso.

#### **Qualifica**

Oltre le istruzioni dettagliate del professionista, per uso della macchina non è necessaria alcuna qualifica speciale.

#### **Trasporto e stoccaggio**

Per lo stoccaggio più lungo occorre pulire accuratamente la macchina ed immagazzinarla in modo che venga impedito l'accesso alle persone non adatte.

- Svuotare il serbatoio di raccolta
- Alzare le scope regolando la loro altezza
- L'apparecchio deve essere conservato asciutto
- Per risparmiare lo spazio è possibile piegare il manico scorrevole. Allentare le viti, tirare fuori il manico e piegarlo in avanti

#### **Montaggio**

Rimuovere gli accessori dal contenitore di raccolta e verificare che siano completi.

Far passare le spazzole di alimentazione sugli assi corrispondenti e fissare ciascuna di esse con 3 viti (Fig. 2). Fissare la parte inferiore della barra di spinta ai punti di montaggio previsti (Fig. 3). Utilizzare le viti zigrinate di fissaggio su entrambi i lati (fig. 4).

Fissare la parte superiore del maniglione di spinta come illustrato in figura 6.

#### **Esercizio**

Andando avanti con la spazzatrice, le scope di presa e le scope di spazzatura cominciano a ruotare grazie all'azionamento a cinghia. Le scope di presa in rotazione portano la sporcizia verso il centro. Essa viene poi raccolta dalle spazzole in rotazione nei sensi opposti e trasferita nel serbatoio di raccolta.

#### **Svuotamento del serbatoio di raccolta**

Quando bisogna di estrarre Il serbatoio di raccolta per svuotarlo, prenderlo sul manico e tirarlo verso sopra.

Dopo la spazzatura dei metalli, del vetro oppure degli oggetti taglienti, per svuotare il serbatoio di raccolta occorre di utilizzare i guanti resistenti.

#### **Ispezioni e manutenzione**



Per la pulizia delle parti di plastica utilizzare il panno umido. Non utilizzare i detersivi, solventi, né gli oggetti appuntiti.

#### **Dopo ogni uso**

Pulire l'apparecchio dalla polvere e dalle impurità. Svuotare il serbatoio di raccolta. L'altra manutenzione non è necessaria.

**Qualifica****Avete le domande tecniche? Contestazioni? Avete bisogno dei ricambi oppure del Manuale d'Uso?**

Sul nostro sito <http://www.guede.com/support>, nel settore **Assistenza tecnica**, Vi aiuteremo velocemente ed in via non burocratica. Ci dareste la mano, per favore, per poter aiutar Vi? Per poter identificare il Vostro apparecchio nel caso di contestazione abbiamo bisogno del numero di serie, cod. ord. e l'anno di produzione. Tutte queste indicazioni troverete sulla targhetta della macchina. Per avere questi dati sempre disponibili, indicarli qui sotto, per favore:

**N° serie:****Cod. ord.:****Anno di produzione:****Tel.:** +49 (0) 79 04 / 700-360**Fax:** +49 (0) 79 04 / 700-51999**E-Mail:** [support@ts.guede.com](mailto:support@ts.guede.com)**Informazioni importanti per il cliente**

Facciamo presente che la restituzione in garanzia o anche dopo il periodo di garanzia va sempre fatta nell'imballaggio originale. Tale misura previene, in modo efficiente, il danneggiamento inutile durante il trasporto evitando i problemi durante il disbrigo del reclamo. L'apparecchio è protetto, in modo ottimale, solo nel suo imballaggio originale, quello che garantisce il disbrigo normale.

**Etiquetado:**



**Advertencia:**

	
Advertencia/Precaución	



**Ofertas:**

	
Lea las instrucciones de uso antes de utilizarlo	



**Protección ambiental:**

	
No arrojes los residuos al medio ambiente, elimínalos adecuadamente.	El material de embalaje de cartón puede entregarse en los puntos de reciclaje designados.

**Embalaje:**

	
Proteger de la humedad	Orientación del envase Top

**Datos técnicos:**

	
Volumen del contenedor	Anchura máxima de barrido con escoba lateral
	
Peso	

**Barredora GKM 650**

**Datos técnicos**

<b>Conduce:</b>	manual
<b>Ancho máximo de barrido con cepillos laterales:</b>	650 mm
<b>Velocidad de trabajo:</b>	4 km/h
<b>Rendimiento de barrido:</b>	2000 m <sup>2</sup> /h
<b>Volumen del contenedor:</b>	22 l
<b>Peso:</b>	6 kg

**Descripción del dispositivo y alcance de la entrega**

1. Manejar
2. barra de empuje
3. tornillo de fijación para la barra de empuje
4. barra de empuje inferior
5. colector de suciedad
6. ruedas de transporte
7. cepillo de alimentación
8. transmisión por correa
9. cepillo de barrido

**Garantía**

El periodo de garantía es de 12 meses para uso comercial y de 24 meses para los consumidores, y comienza en el momento de la compra del dispositivo.

La garantía sólo cubre los defectos debidos a fallos de material o de fabricación. Cuando se reclame un defecto en el sentido de la garantía, debe adjuntarse la factura de compra, en la que debe figurar la fecha de venta.

Quedan excluidos de la garantía el uso indebido, por ejemplo, la sobrecarga del aparato, el uso de la fuerza, los daños debidos a influencias externas, los cuerpos extraños, así como la inobservancia de las instrucciones de uso y montaje y el desgaste normal.

**Instrucciones generales de seguridad**

Para evitar lesiones y daños, deben observarse las siguientes instrucciones generales de seguridad.

- Lea atentamente las instrucciones de uso y asegúrese de respetar la información que contienen. Utilice este manual de instrucciones para familiarizarse con el aparato, su uso correcto y las normas de seguridad.
- Guarde las instrucciones en un lugar seguro para que la información esté siempre disponible.
- Si la máquina se entrega a otra persona, entregue también el manual de instrucciones.

No aceptamos ninguna responsabilidad por accidentes o daños causados por el incumplimiento de estas instrucciones.

**Instrucciones de seguridad para la primera puesta en marcha**

- El acceso de los niños debe impedirse mediante una medidas para evitar el acceso de los niños.
- Sustituya inmediatamente las piezas defectuosas.
- Utilice únicamente piezas de recambio originales.
- En caso de daños causados por una reparaciones indebidas y manipulación inadecuada o los ámbitos de aplicación no se asume ninguna responsabilidad por los daños causados por asumido.



**No está permitido barrer sustancias gelatinosas, líquidas, inflamables, explosivas, incandescentes y nocivas.**

#### Comportamiento en caso de emergencia

Tome las medidas de primeros auxilios adecuadas a la lesión y solicite ayuda médica cualificada lo antes posible. Proteja a la persona lesionada para que no sufra más daños y manténgala tranquila.

**En el lugar de trabajo debe haber siempre un botiquín de primeros auxilios según la norma DIN 13164 en caso de accidente. Todo el material extraído del botiquín debe ser rellenado inmediatamente.**

**Al solicitar ayuda dar la siguiente información:**

1. Lugar del accidente
2. Tipo de accidente
3. Número de heridos
4. Tipo de lesiones

#### Uso previsto

Barrido de superficies planas y secas como calzadas, terrazas, patios, etc.

#### Eliminación

Las instrucciones de eliminación se encuentran en los pictogramas del aparato o del embalaje. La descripción de cada uno de los significados se encuentra en el capítulo „Etiquetado“.

#### Eliminación del embalaje de transporte

El embalaje protege la unidad de daños durante el transporte. Los materiales de envasado suelen seleccionarse en función de aspectos compatibles con el medio ambiente y su eliminación, por lo que son reciclables.

Devolver los envases al ciclo de los materiales ahorra materias primas y reduce la cantidad de residuos.

Las piezas de embalaje (por ejemplo, láminas, poliestireno) pueden ser peligrosas para los niños. Hay peligro de asfixia.

Mantenga las piezas del embalaje fuera del alcance de los niños y deséchelas lo antes posible.

#### Requisitos para el operador

El operador debe haber leído detenidamente el manual de instrucciones antes de utilizar la unidad.

#### Calificación

Aparte de una instrucción detallada por parte de una persona competente, no es necesaria ninguna cualificación especial para el uso del dispositivo.

#### Transporte y almacenamiento

En caso de almacenamiento prolongado, la unidad debe limpiarse a fondo y mantenerse fuera del alcance

de personas no autorizadas.

- Vaciar el colector de suciedad
- Aliviar los cepillos mediante el ajuste de altura.
- Guarde la unidad en un lugar seco.
- Para ahorrar espacio, la barra de empuje se puede plegar. Para ello, afloje los tornillos, tire de la barra de empuje hacia arriba y pliéguela hacia delante.

#### Montaje

Saque los accesorios del contenedor de recogida y compruebe que están completos.

Guíe los cepillos de alimentación en los ejes correspondientes y fije cada uno de ellos con 3 tornillos (Fig. 2).

Fije la parte inferior de la barra de empuje en los puntos de montaje previstos (Fig. 3). Utilice aquí los tornillos moleteados de sujeción de ambos lados (fig. 4).

Fije la parte superior de la barra de empuje como se muestra en la figura 6.

#### Operación

Al empujar la barredora, los cepillos de alimentación y los cepillos de barrido se ponen en rotación mediante transmisiones por correa. Los cepillos de alimentación giratorios barren la suciedad hacia el centro. A continuación, los dos cepillos de barrido que giran en sentido contrario la recogen y la transportan al contenedor de recogida de la suciedad. Para extraer el colector de suciedad para vaciarlo, agárrelo por el asa y tire de él hacia arriba.

Después de barrer objetos metálicos, de vidrio o afilados, utilice guantes de trabajo resistentes para vaciar el contenedor de recogida de suciedad.

#### Inspección y mantenimiento



Utilice un paño húmedo para limpiar las piezas de plástico un paño húmedo. No utilice productos de limpieza, disolventes o puntas objetos puntiagudos.

#### Después de cada uso

Limpie la unidad del polvo y la suciedad.

Vaciar el colector de suciedad.

En caso contrario, no realice ningún trabajo de mantenimiento en la unidad.

**Service**

¿Tiene preguntas técnicas? ¿Una queja? ¿Necesita piezas de repuesto o instrucciones de uso? Le ayudaremos de forma rápida y sin burocracia en nuestra página web [www.guede.com](http://www.guede.com) en la sección de Servicio. Por favor, ayúdenos a ayudarle. Para poder identificar su aparato en caso de reclamación, necesitamos el número de serie, así como el número de artículo y el año de fabricación. Encontrará todos estos datos en la placa de características. Para tener siempre a mano estos datos, introdúzcalos a continuación.

**Número de serie:**

**Número de pieza:**

**Año de fabricación:**

**Tel.:** +49 (0) 79 04 / 700-360

**Fax:** +49 (0) 79 04 / 700-51999

**E-Mail:** [support@ts.guede.com](mailto:support@ts.guede.com)

**Información importante para el cliente**

Tenga en cuenta que una devolución dentro o incluso fuera del periodo de garantía debe hacerse siempre en el embalaje original. Esta medida evita eficazmente los daños innecesarios del transporte y su liquidación, a menudo conflictiva. Sólo en la caja original su dispositivo está óptimamente protegido y, por tanto, se garantiza un proceso fluido.

**Aanduiding:**

**Waarschuwing:**

	
Waarschuwing/Let op	

**Aanwijzingen:**

	
Vóór gebruik gebruiksaanwijzing lezen	

**Milieubescherming:**

	
Afval niet in het milieu, maar vakkundig verwijderen	Verpakkingsmateriaal van karton bij de daarvoor bestemde recyclingplaatsen afleveren

**Verpakking:**

	
Tegen vocht beschermen	Verpakkingsoriëntering - boven

**Technische gegevens:**

	
Volume opvangbak	Max. veegbreedte met zijbezem
	
Gewicht	

**Machine**

**Veegmachine GKM 650**

**technische gegevens**

<b>Aandrijving:</b>	met de hand
<b>Max. veegbreedte met zijbezems:</b>	650 mm
<b>Werksnelheid:</b>	4 km/h
<b>Vegen capaciteit:</b>	2000 m <sup>2</sup> /h
<b>Volume opvangbak:</b>	22 l
<b>Gewicht:</b>	6 kg

**Beschrijving van de machine en levering**

1. handvat
2. duwstang
3. bevestigingsschroef voor duwstang
4. onderste duwstang
5. vuilphaler
6. transportwielen
7. voerborstel
8. riemaandrijving
9. veegborstel

**Garantie**

De garantieperiode is 12 maanden bij commercieel gebruik en 24 maanden voor eindgebruikers en begint met de datum van aankoop van het apparaat.

De garantie heeft uitsluitend betrekking op onvolkomenheden die op materiaal- en/of productiefouten zijn terug te voeren. Bij een claim betreffende een onvolkomenheid, in de zin van garantie, dient de aankoopfactuur - die de verkoopdatum bewijst - met de aankoopdatum bijgesloten te worden.

Uitgesloten van garantie zijn verkeerd gebruik, zoals bijv. overbelasting van het apparaat, gebruik van geweld, beschadigingen door vreemde invloeden of vreemde voorwerpen evenals het niet naleven van gebruiks- en montageaanwijzingen en normale slijtage.

**Algemene veiligheidsinstructies**

Om letsels en schaden te vermijden dienen de volgende algemene veiligheidsinstructies opgevolgd te worden.

- Lees de gebruiksaanwijzing zorgvuldig door en volg de daarin aangegeven instructies op. Maak u zich, aan de hand van deze gebruiksaanwijzing, met het juiste gebruik ervan, evenals met de veiligheidsvoorschriften, vertrouwd.
- Bewaar de gebruiksaanwijzing goed zodat de informatie u elk moment ter beschikking staan.
- Indien u de machine aan andere personen wilt uitlenen, overhandig dan ook de betreffende gebruiksaanwijzing.

Voor ongevallen of schaden, die door het niet opvolgen van deze handleiding ontstaan, nemen wij geen verantwoordelijkheid.

**Veiligheidsinstructies vóór de eerste ingebruikneming**

- De toegang van kinderen moet door juiste maatregelen verhinderd worden.
- Defecte onderdelen onmiddellijk vervangen.

- Gebruik enkel originele onderdelen.
- Voor schaden die door onjuiste reparaties en onjuiste bediening resp. bij gebruik op andere gebruiksgebieden ontstaan, wordt geen verantwoordelijkheid genomen.



**Vegen van gelachtige, vloeibare, brandbare, explosieve, gloeiende en voor gezondheid schadelijke stoffen is niet toegestaan.**

### Gebruik volgens de bepalingen

Voor het vegen van vlakke en droge oppervlakten zoals bijv. opritten, terrassen, binnenhoven etc.

### Verwijdering

De verwijdering instructies zijn met pictogrammen aangegeven die op de machine, resp. op de verpakking, te vinden zijn. Een beschrijving van de afzonderlijke betekenissen is in het hoofdstuk "Aanduiding" te vinden.

### Verwijdering van de transportverpakking

De verpakking beschermt de machine voor transportschades. De verpakkingsmaterialen zijn meestal volgens milieuvriendelijke en verwijderingstechnische standpunten gekozen en derhalve recyclebaar.

Het terugbrengen van de verpakking naar de materiaalomloop spaart grondstoffen en verlaagt de afvalhoeveelheden.

Verpakkingsdelen (bijv. foliën, styropor) kunnen voor kinderen gevaarlijk zijn. **Er bestaat verstikkingsgevaar!**

Bewaar de verpakking buiten het bereik van kinderen en verwijder deze zo snel mogelijk.

### Eisen aan de bedienende persoon

De bedienende persoon moet, vóór het gebruik van de machine, de gebruiksaanwijzing goed gelezen hebben.

### Kwalificatie

Behalve een uitvoerige instructie door vakkundig verkooppersoneel is er geen speciale kwalificatie voor het gebruik van de machine nodig.

### Transport en opslag

Bij een langdurige opslag moet de machine vooraf grondig gereinigd en niet toegankelijk voor onbevoegde personen opgeslagen worden.

- Maak de vuilopvangbak leeg.
- Ontlast de borstels d.m.v. de hoogte-instelling.
- Bewaar de machine op een veilige plaats.

- Voor een plaats besparende opberging kan de duwbeugel ingeklapt worden. Maak hiervoor de schroeven los, trek de duwbeugel naar boven en klap deze naar voren.

### Montage

Haal de accessoires uit de opvangbak en controleer of ze compleet zijn.

Leid de invoerborstels op de overeenkomstige assen en bevestig ze elk met 3 schroeven (fig. 2).

Bevestig het onderste deel van de duwstang aan de daarvoor bestemde bevestigingspunten (Fig. 3).

Gebruik hier de klemmende kartelschroeven aan beide zijden (fig. 4).

Bevestig het bovenste deel van de duwstang zoals aangegeven in fig. 6.

### Gebruik

Door het duwen van de veegmachine worden door de riemaandrijvingen de toevoerborstels en de veegborstels in een roterende beweging gebracht. De roterende toevoerborstels vegen het vuil naar het midden. Het vuil wordt dan door de beide tegen elkaar lopende veegborstels verzameld en in de vuilopvangbak geplaatst.

Om de vuilopvangbak te legen verwijder deze op de volgende wijze: neem de bak aan de greep vast en trek hem in opwaartse richting uit de machine.

Na het vegen van metaal, glas of scherpe voorwerpen moeten bij het leegmaken van de vuilopvangbak sterke werkhandschoenen gedragen worden.

### Inspectie en onderhoud



Gebruik voor het schoonmaken van de kunststofdelen een vochtige doek. Geen schoonmaakmiddelen, oplosmiddelen of puntachtige voorwerpen gebruiken.

### Na elk gebruik

Stof en vuil van de machine verwijderen. Vuilopvangbak leegmaken.

Verder behoeven aan de machine geen onderhoudswerkzaamheden uitgevoerd te worden.



**Service****Hebt u technische vragen? Een reclamatie? Hebt u reserveonderdelen of een gebruiksaanwijzing nodig?**

Op onze website [www.guede.com](http://www.guede.com) in **Service** helpen wij u snel en niet-bureaucratisch verder. Help ons om u te helpen, a.u.b. Om uw apparaat in geval van reclamatie te kunnen identificeren hebben wij het serienummer evenals artikelnummer en productiejaar nodig. Deze gegevens vindt u op het typeplaatje. Vul deze gegevens hieronder in om deze altijd bij de hand te hebben.

**Serienummer:****Artikelnummer:****Productiejaar:**

**Tel.:** +49 (0) 79 04 / 700-360  
**Fax:** +49 (0) 79 04 / 700-51999  
**E-mail:** [support@ts.guede.com](mailto:support@ts.guede.com)

**Belangrijke informatie voor klanten**

Houd er rekening mee dat een retourzending, binnen of ook buiten de garantieperiode, principieel in de originele verpakking uitgevoerd zou moeten worden. Door deze maatregel worden onnodige transportschaden en hun vaak controversiële regelgevingen effectief vermeden. Enkel in de originele doos is uw apparaat optimaal beschermd en blijft daardoor een soepele verwerking gewaarborgd.

**Označení:**



**Výstraha:**

	
Výstraha/pozor	



**Příkazy:**

	
Před použitím si přečtěte návod k obsluze	



**Ochrana životního prostředí:**

	
Odpad zlikvidujte odborně tak, abyste neškodili životnímu prostředí.	Obalový materiál z lepenky lze odevzdat za účelem recyklace do sběrný.

**Obal:**

	
Chraňte před vlhkem	Obal musí směřovat nahoru

**Technické údaje:**

	
Obsah nádoby	max. záběr s bočními smetáky
	
Hmotnost	

**Přístroj**

**Metací stroj GKM 650**

**Technické údaje**

<b>Pohon:</b>	manuální
<b>max. záběr s bočními smetáky:</b>	650 mm
<b>Pracovní rychlost:</b>	4 km/h
<b>Zametačí kapacita:</b>	2000 m <sup>2</sup> /h
<b>Obsah nádoby:</b>	22 l
<b>Hmotnost:</b>	6 kg

**Popis přístroje a objem dodávky**

1. rukojeť
2. tlačná tyč
3. upevňovací šroub pro přítlačnou tyč
4. spodní tlačná tyč
5. sběrač nečistot
6. přepravní kola
7. krmný kartáč
8. řemenový pohon
9. zametačí kartáč

**Záruka**

Záruční doba činí 12 měsíců při průmyslovém použití, 24 měsíců pro spotřebitele a začíná dnem nákupu přístroje.

Záruka se vztahuje výhradně na nedostatky způsobené vadou materiálu nebo výrobní vadou. Při reklamaci v záruční době je třeba přiložit originální doklad o koupi s datem prodeje.

Do záruky nespadá neodborné použití jako např. přetížení přístroje, použití násilí, poškození cizím zásahem nebo cizími předměty, nedodržení návodu k použití a montáži a normální opotřebením.

**Všeobecné bezpečnostní pokyny**

Aby se zabránilo úrazům a škodám, je třeba dodržovat následující všeobecné bezpečnostní pokyny.

- Pečlivě si přečtěte návod k obsluze a dodržujte bezpodmínečně v něm obsažené pokyny. Na základě tohoto návodu k použití se seznámte s přístrojem, správnou manipulací a bezpečnostními předpisy.
- Návod dobře uschovejte tak, abyste měli informace kdykoliv k dispozici.
- Pokud přístroj předáváte jiným osobám, předejte jim i příslušný návod k obsluze.

Neručíme za nehody a škody, které vznikly v důsledku nedodržení tohoto návodu.

**Bezpečnostní pokyny pro první uvedení do provozu**

- Přijetím vhodných opatření zabraňte přístupu dětí.
- Vadné součásti ihned vyměňte.
- Používejte jen originální náhradní díly.
- Za škody, které vznikly v důsledku neodborných oprav a neodborné manipulace resp. použití v rozporu s určením, neručíme.



**Zamětání gelovitých, kapalných, hořlavých,, výbušných, žhavých a zdraví škodlivých látek je zakázáno.**

**Chování v případě nouze**

Zaveďte úrazu odpovídající potřebnou první pomoc a vyzvěte co možná nejdříve kvalifikovanou lékařskou pomoc.

Chraňte zraněného před dalšími úrazy a uklidněte jej. **Kvůli případné nehodě musí být na pracovišti vždy po ruce lékárníčka první pomoci dle DIN 13164. Materiál, který si z lékárníčky vezmete, je třeba ihned doplnit. Pokud požadujete pomoc, uveďte tyto údaje:**

1. Místo nehody
2. Druh nehody
3. Počet zraněných
4. Druh zranění

#### Použití v souladu s určením

Zametání rovných a suchých ploch - např. vjezdů, teras, dvorů atd.

#### Likvidace

Pokyny pro likvidaci vyplývají z piktogramů umístěných na přístroji resp. obalu. Popis jednotlivých významů najdete v kapitole „Označení“.

#### Likvidace přepravního obalu

Obal chrání přístroj před poškozením při přepravě. Obalové materiály jsou zvoleny zpravidla podle jejich šetrnosti vůči životnímu prostředí a způsobu likvidace a lze je proto recyklovat.

Vrácení obalu do oběhu materiálu šetří suroviny a snižuje náklady na likvidaci odpadů.

Části obalu (např. fólie, styropor) mohou být nebezpečné pro děti. **Existuje riziko udušení!** Části obalu uschovte mimo dosah dětí, a co nejrychleji zlikvidujte.

#### Požadavky na obsluhu

Obsluha si musí před použitím přístroje pozorně přečíst návod k obsluze.

#### Kvalifikace

Kromě podrobného poučení odborníkem není pro používání přístroje nutná žádná speciální kvalifikace.

#### Přeprava a skladování

Při dlouhodobém skladování musí být přístroj důkladně vyčištěn a uschován tak, aby k němu neměly přístup nepovolané osoby.

- Vyprázdněte sběrnou nádobu na nečistoty
- Odlehčete kartáče nastavením jejich výšky
- Přístroj uschovte suchý.
- Kvůli úspoře místa lze sklopit posuvné držadlo. Povolte šrouby, posuvné držadlo vytáhněte a sklopte dopředu.

#### Montáž

Vyjměte příslušenství ze sběrné nádoby a zkontrolujte, zda je kompletní.

Nasadte podávací kartáče na příslušné osy a každý z

nich upevněte 3 šrouby (obr. 2).

Přípevněte dolní část tlačné tyče k dodaným montážním bodům (obr. 3). Zde použijte upínací šrouby s vroubkováním na obou stranách (obr. 4). Přípevněte horní část přitlačné tyče podle obrázku 6.

#### Provoz

Při posuvu metacího stroje začnou podávací kartáče a metací kartáče pomocí řemenových pohonů rotovat. Rotující podávací kartáče ženou nečistoty ke středu. Tyto jsou poté posbírány oběma proti sobě běžícími metacími kartáči a přepraveny do sběrné nádoby na nečistoty.

Po zametání kovu, skla nebo ostrých předmětů je třeba při vyprázdnění sběrné nádoby na nečistoty použít pevné pracovní rukavice.

#### Prohlídky a údržba



K čištění plastových součástí použijte vlhký hadřík. Nepoužívejte čisticí prostředky, rozpouštědla ani špičaté předměty.

#### Po každém použití

Přístroj zbavte prachu a nečistot. Vyprázdněte sběrnou nádobu na nečistoty. Jinak není třeba přístroj udržovat.

#### Prohlídky a údržba

#### Máte technické otázky? Reklamací? Potřebujete náhradní díly nebo návod k obsluze?

Na naší domovské stránce [www.guede.com](http://www.guede.com) Vám v oddílu **Servis** pomůžeme rychle a nebyrokraticky. Prosím pomozte nám pomocí Vám. Aby bylo možné Váš přístroj v případě reklamacie identifikovat, potřebujeme sériové číslo, objednávací číslo a rok výroby. Všechny tyto údaje najdete na typovém štítku. Abyste měli tyto údaje vždy po ruce, zapište si je prosím dole.

**Sériové číslo:**  
**Objednávací číslo:**  
**Rok výroby:**

**Tel.:** +49 (0) 79 04 / 700-360  
**Fax:** +49 (0) 79 04 / 700-51999  
**E-Mail:** [support@ts.guede.com](mailto:support@ts.guede.com)

#### Důležité informace pro zákazníka

Upozorňujeme, že vrácení během záruční doby nebo i po záruční době je třeba zásadně provést v originálním obalu. Tímto opatřením se účinně zabrání zbytečnému poškození při dopravě a jeho často spornému vyřízení. Přístroj je optimálně chráněn jen v originálním obalu, a tím je zajištěno plynulé zpracování.



**Označenia:****Výstraha:**

	
Výstraha/pozor	



**Príkazy:**

	
Pred použitím si prečítajte návod na obsluhu	



**Ochrana životného prostredia:**

	
Odpad zlikvidujte odborné tak, aby ste neškodili životnému prostrediu.	Obalový materiál z lepenky je možné odovzdať s cieľom recyklácie do zberne.

**Obal:**

	
Chráňte pred vlhkom	Obal musí smerovať hore

**Technické údaje:**

	
Obsah nádoby	max. záber s bočnými zmetákmi
	
Hmotnosť	

**Prístroj****Zametací stroj GKM 650****Technické údaje**

<b>Pohon:</b>	manuálny
<b>max. záber s bočnými zmetákmi:</b>	650 mm
<b>Pracovná rýchlosť:</b>	4 km/h
<b>Zametací kapacita:</b>	2000 m <sup>2</sup> /h
<b>Obsah nádoby:</b>	22 l
<b>Hmotnosť:</b>	6 kg

**Popis prístroja a objem dodávky**

1. rukoväť
2. tlačná tyč
3. upevňovacia skrutka pre prítlačnú tyč
4. spodná tlačná tyč
5. zberač nečistôt
6. prepravné kolesá
7. krmná kefa
8. remeňový pohon
9. zametacia kefa

**Záruka**

Záručná lehota je 12 mesiacov pri priemyselnom použití, 24 mesiacov pre spotrebiteľa a začína dňom nákupu prístroja.

Záruka sa vzťahuje výhradne na nedostatky spôsobené chybou materiálu alebo výrobnou chybou. Pri reklamácii v záručnej lehote je potrebné priložiť originálny doklad o kúpe s dátumom predaja.

Do záruky nepatrí neodborné použitie, ako napr. preťaženie prístroja, použitie násillia, poškodenie cudzím zásahom alebo cudzími predmetmi, nedodržanie návodu na použitie a montáž a normálne opotrebenie.

**Všeobecné bezpečnostné pokyny**

Aby sa zabránilo úrazom a škodám, je potrebné dodržiavať nasledujúce všeobecné bezpečnostné pokyny.

- Pozorne si prečítajte návod na obsluhu a dodržujte bezpodmienečne v ňom obsiahnuté pokyny. Na základe tohto návodu na použitie sa oboznámte s prístrojom, správnu manipuláciou a bezpečnostnými predpismi.
- Návod dobre uschovajte tak, aby ste mali informácie kedykoľvek k dispozícii.
- Ak prístroj odovzdávate iným osobám, odovzdajte im aj príslušný návod na obsluhu.

Neručíme za nehody a škody, ktoré vznikli v dôsledku nedodržania tohto návodu.

**Bezpečnostné pokyny na prvé uvedenie do prevádzky**

- Prijatím vhodných opatrení zabránite prístupu detí.
- Chybné súčasti ihneď vymeňte.
- Používajte len originálne náhradné diely.
- Za škody, ktoré vznikli v dôsledku neodborných opráv a neodbornej manipulácie, resp. použitia v rozpore s určením, neručíme.



**Zametanie gélovitých, kvapalných,**

## horľavých, výbušných, žeravých a zdraviu škodlivých látok je zakázané.

### Použitie v súlade s určením

Zametanie rovných a suchých plôch – napr. vjazdov, terás, dvorov atď.

### Likvidácia

Pokyny na likvidáciu vyplývajú z piktogramov umiestnených na prístroji, resp. obale. Popis jednotlivých významov nájdete v kapitole „Označenia“.

### Likvidácia prepravného obalu

Obal chráni prístroj pred poškodením pri preprave. Obalové materiály sú zvolené spravidla podľa ich šetrnosti voči životnému prostrediu a spôsobu likvidácie a je možné ich preto recyklovať.

Vrátenie obalu do obehu materiálu šetrí suroviny a znižuje náklady na likvidáciu odpadov. Časti obalu (napr. fólie, styropor) môžu byť nebezpečné pre deti. **Existuje riziko udusenía!** Časti obalu uschovajte mimo dosahu detí, a čo najrýchlejšie zlikvidujte.

### Požiadavky na obsluhu

Obsluha si musí pred použitím prístroja pozorne prečítať návod na obsluhu.

### Kvalifikácia

Okrem podrobného poučenia odborníkom nie je na používanie prístroja nutná žiadna špeciálna kvalifikácia.

### Preprava a skladovanie

Pri dlhodobom skladovaní musí byť prístroj dôkladne vyčistený a uschovaný tak, aby k nemu nemali prístup nepovolanej osoby.

- Vyprázdnite zbernú nádobu na nečistoty
- Odľahčite kefy nastavením ich výšky
- Prístroj uschovajte suchý.
- Kvôli úspore miesta je možné sklopiť posuvné držadlo. Povoľte skrutky, posuvné držadlo vyťahnite a sklopte dopredu.

### Montáž

Vyberte príslušenstvo zo zbernej nádoby a skontrolujte, či je kompletné.

Nasadte podávacie kefy na príslušné osi a každú z nich upevnite 3 skrutkami (obr. 2). Pripevnite spodnú časť tlačnej lišty k dodaným montážnym bodom (obr. 3). Tu použite upínacie skrutky s vrúbkovaním na oboch stranách (obr. 4). Pripevnite hornú časť prítlačnej tyče podľa obr. 6.

### Prevádzka

Pri posuve zametacieho stroja začnú podávacie kefy a zametacie kefy pomocou remeňových pohonov rotovať. Rotujúce podávacie kefy ženú nečistoty k stredu. Tieto sú potom pozbierané oboma proti sebe bežiacimi zametacími kefami a prepravené do zbernej nádoby na nečistoty.

Po zametaní kovu, skla alebo ostrých predmetov je potrebné pri vyprázdnení zbernej nádoby na nečistoty použiť pevné pracovné rukavice.

### Prehliadky a údržba



Na čistenie plastových súčastí použite vlhkú handričku. Nepoužívajte čistiace prostriedky, rozpúšťadlá ani špicaté predmety.

### Po každom použití

Prístroj zbvate prachu a nečistôt. Vyprázdnite zbernú nádobu na nečistoty. Inak nie je potrebné prístroj udržiavať.

### Služba

#### Máte technické otázky? Reklamáciu? Potrebujete náhradné diely alebo návod na obsluhu?

Na našej domovskej stránke [www.guede.com](http://www.guede.com) vám v oddiele **Servis** pomôžeme rýchlo a nebyrokraticky. Pomôžte nám, prosím, aby sme mohli pomôcť vám. Aby bolo možné váš prístroj v prípade reklamácie identifikovať, potrebujeme sériové číslo, objednávacie číslo a rok výroby. Všetky tieto údaje nájdete na typovom štítku. Aby ste mali tieto údaje vždy poruke, zapíšte si ich, prosím, dole.

#### Sériové číslo:

#### Objednávacie číslo:

#### Rok výroby:

**Tel.:** +49 (0) 79 04 / 700-360  
**Fax:** +49 (0) 79 04 / 700-51999  
**E-mail:** support@ts.guede.com

### Dôležité informácie pre zákazníka

Upozorňujeme, že vrátenie počas záručnej lehoty alebo i po záručnej lehote je potrebné zásadne vykonať v originálnom obale. Týmto opatrením sa účinne zabráni zbytočnému poškodeniu pri doprave a často spornému vybaveniu. Prístroj je optimálne chránený len v originálnom obale, a tým je zaistené plynulé spracovanie.

**Oznaczenie:****Ostrzeżenie:**

	
Ostrzeżenie/Uwaga	



**Nakazy:**

	
Przed użyciem przeczytać instrukcję obsługi	



**Ochrona środowiska:**

	
Nie usuwać odpadów do środowiska naturalnego, tylko w fachowy sposób.	Materiał opakowania można przekazać do specjalnych punktów zbiórki w celu recyklingu.

**Opakowanie:**

	
Chronić przed wilgocią	Orientacja paczki u góry

**Dane techniczne:**

	
Pojemność zbiornika	maks. szerokość zamykania ze szczotkami bocznymi
	
Masa	

**Urządzenie****Zamiatarka GKM 650****Dane techniczne**

<b>Napęd:</b>	ręczny
<b>maks. szerokość zamykania ze szczotkami bocznymi:</b>	650 mm
<b>Prędkość robocza:</b>	4 km/h
<b>Wydajność zamykania:</b>	2000 m <sup>2</sup> /h
<b>Pojemność zbiornika:</b>	22 l
<b>Masa:</b>	6 kg

**Opis urządzenia i zakres dostawy**

1. uchwyt
2. pchacz
3. śruba mocująca do popychacza
4. dolny drążek do pchania
5. zbieracz zanieczyszczeń
6. koła transportowe
7. szczotka do podawania
8. napęd pasowy
9. Szczotka do zamykania

**Gwarancja**

Okres gwarancji wynosi 12 miesięcy w przypadku użytkowania komercyjnego, a 24 miesiące dla użytkowników indywidualnych i rozpoczyna się on w momencie zakupu urządzenia.

Gwarancja dotyczy wyłącznie wad materiałowych i błędów zaistniałych w procesie produkcji. W przypadku roszczeń z powodu wady towaru należy, zgodnie z warunkami gwarancji, przedstawić dowód zakupu z datą sprzedaży.

Gwarancja nie obejmuje niewłaściwego używania, np.: przeciążenia urządzenia, zastosowania z użyciem siły zewnętrznej, uszkodzeń na skutek działania czynników zewnętrznych lub przez ciała obce, nieprzestrzegania instrukcji obsługi i montażu oraz zwykłego zużycia.

**OGÓLNA INSTRUKCJA BEZPIECZEŃSTWA**

Aby zapobiegać obrażeniom i szkodom, należy przestrzegać następujących ogólnych wskazówek bezpieczeństwa.

- Zapoznać się dokładnie z instrukcją obsługi i koniecznie przestrzegać zawartych w niej wskazówek. W oparciu o niniejszą instrukcję obsługi należy zapoznać się z urządzeniem, jego prawidłową obsługą oraz przepisami bezpieczeństwa.
- Należy przechowywać instrukcję w dobrych warunkach, aby informacje w niej zawarte były dostępne w każdej chwili.
- Jeśli urządzenie ma być przekazane do innych osób, to należy dołączyć odpowiednią instrukcję obsługi.

Nie ponosimy odpowiedzialności w razie wypadków lub uszkodzeń, które powstały na skutek nie przestrzegania niniejszej instrukcji.

**Instrukcje bezpieczeństwa podczas pierwszego uruchomienia**

- Za pomocą odpowiednich środków należy uniemożliwić dzieciom dostęp.
- Natychmiast wymieniać uszkodzone części.

- Używać wyłącznie oryginalnych części zamiennych.
- Nie ponosimy odpowiedzialności za szkody, które powstały na skutek nieprawidłowych napraw i nieprawidłowej obsługi bądź użycia niezgodnie z przeznaczeniem.



**Zabrania się zmiatać materiałów w postaci żeluz, materiałów płynnych, wybuchowych, rozżarzonych i szkodliwych dla zdrowia.**

#### **Postępowanie w nagłym przypadku**

W przypadku obrażeń udzielić pierwszej pomocy w niezbędnym zakresie i możliwie jak najszybciej wezwać fachową pomoc lekarską. Zabezpieczyć poszkodowanego przed dalszymi obrażeniami i pozostawić go w spokoju.

**Zgodnie z normą DIN 13164 w miejscu pracy powinna być zawsze pod ręką apteczka, jeśli ewentualnie dojdzie do wypadku. Materiał wyjęty z apteczki należy natychmiast uzupełnić.**

**W przypadku wezwania pomocy, należy podać następujące informacje:**

1. **Miejsce, w którym wydarzył się wypadek**
2. **Rodzaj wypadku**
3. **Liczba poszkodowanych w wypadku**
4. **Rodzaj obrażeń**

#### **Zastosowanie zgodne z przeznaczeniem**

Zamiatanie płaskich i suchych powierzchni jak np. wjazdy, tarasy, podwórza itd.

#### **Utylizacja**

Wskazówki dotyczące utylizacji wynikają z piktogramów zamieszczonych na urządzeniu lub opakowaniu. Opis pojedynczych znaczeń znajduje się w rozdziale „Oznaczenie”.

#### **Usuwanie opakowania transportowego**

Opakowanie chroni urządzenie przed szkodami transportowymi. Materiały opakowania są z reguły dobierane z uwzględnieniem tolerancji przez środowisko naturalne i techniki utylizacji. Dlatego też nadają się do recyklingu.

Wprowadzenie opakowania z powrotem do obiegu materiału oszczędza surowce i zmniejsza ilość odpadów.

Elementy opakowania (np. folie, styropian) mogą być szkodliwe dla dzieci. **Istnieje zagrożenie uduszeniem!** Należy przechowywać elementy opakowania poza zasięgiem dzieci i usuwać je możliwie jak najszybciej.

#### **Wymagania stawiane użytkownikowi**

Przed obsługą urządzenia użytkownik powinien uważnie przeczytać instrukcję obsługi.

#### **Kwalifikacje**

Oprócz szczegółowego instruktażu przeprowadzonego przez wykwalifikowaną osobę, do korzystania z urządzenia nie są potrzebne żadne specjalne kwalifikacje.

#### **Transport i przechowywanie**

W przypadku dłuższego przechowywania należy gruntownie wyczyścić urządzenie i przechowywać je w sposób niedostępny dla osób nieupoważnionych.

- Opróżnić zbiornik na zanieczyszczenia
- Odciążyć szczotki za pomocą regulacji wysokości
- Przechowywać urządzenie w suchych warunkach.
- Aby zaoszczędzić miejsce podczas przechowywania, można złożyć pałąk przesuwny. W tym celu poluzować śruby, przesunąć pałąk przesuwny do góry i złożyć go kierując do przodu.

#### **Montaż**

Wyjąć akcesoria z pojemnika zbiorczego i sprawdzić, czy są kompletne.

Poprowadzić szczotki posuwu na odpowiednie osie i zamocować każdą z nich 3 śrubami (Rys. 2).

Zamocować dolną część popychacza w przewidzianych punktach montażowych (Rys. 3). W tym miejscu należy użyć radełkowanych śrub mocujących po obu stronach (rys. 4).

Zamocować górną część popychacza w sposób pokazany na rys. 6.

#### **Eksplotacja**

Na skutek przesuwania zamiatarki za pośrednictwem napędu pasowego następuje rotacja szczotek doprowadzających i szczotek zamiatających.

Obracające się szczotki doprowadzające kierując zanieczyszczenia do środka. Zanieczyszczenia są następnie zbierane przez dwie przeciwbieżne szczotki zamiatające i przenoszone do zbiornika na zanieczyszczenia.

Aby wyjąć zbiornik na zanieczyszczenia w celu jego opróżnienia, należy chwycić go za uchwyt i wyjąć kierując do góry.

Po zamiataniu metalu, szkła lub ostro zakończonych przedmiotów, podczas opróżniania zbiornika na zanieczyszczenia należy nosić mocne rękawice robocze.

### Kontrola i konserwacja



Do czyszczenia części z tworzywa sztucznego należy wykorzystać wilgotną szmatkę. Nie stosować środków do czyszczenia, rozpuszczalników lub ostro zakończonych przedmiotów.

#### Po każdym użyciu

Oczyścić urządzenie z pyłu i zanieczyszczeń.

Opróżnić zbiornik na zanieczyszczenia.

Oprócz tego nie ma potrzeby wykonywania innych prac konserwacyjnych przy urządzeniu.

### Serwis

Czy mają Państwo **pytania natury technicznej? Może chodzi o reklamację? Czy potrzebują Państwo części zamiennych lub instrukcji obsługi?**

Na naszej stronie [www.guede.com](http://www.guede.com) w dziale **Serwis** udzielimy Państwu pomocy szybko i bez zbędnej biurokracji. Prosimy pozwolić nam sobie pomóc.

Aby w przypadku reklamacji można było dokładnie zidentyfikować Państwa urządzenie, prosimy o podanie numeru seryjnego oraz numeru artykułu i roku produkcji. Wszystkie te dane znajdują się na tabliczce znamionowej. Aby te dane stałe mieć pod ręką, proszę wprowadzić je poniżej.

**Numer seryjny:**

**Numer artykułu:**

**Rok produkcji:**

**Tel.:** +49 (0) 79 04 / 700-360

**Faks:** +49 (0) 79 04 / 700-51999

**E-mail:** [support@ts.guede.com](mailto:support@ts.guede.com)

### Ważne informacje dla klientów

Należy zwrócić uwagę na to, że przesyłka zwrotna w trakcie okresu obowiązywania gwarancji i także po jej upływie powinna z zasady następować w oryginalnym opakowaniu. W ten sposób będzie można uniknąć szkód transportowych i ominąć często kontrowersyjne regulacje prawne. Urządzenie jest chronione w sposób optymalny tylko w oryginalnym kartonie, co zapewnia sprawne rozpatrzenie reklamacji.





**Megjelölés****Intelmek:**

	
Figyelmeztetés/vigyázz!	



**Utasítások:**

	
Használat előtt olvassa el a használati utasítást	

**Környezet védelem:**

	
Hulladékot szakszerűen semmisítse meg, ne ártson a környezetnek.	Papírolemez csomagoló anyagot újra feldolgozásra le kell adni

**Csomagolás:**

	
Védje nedvesség ellen	Csomagot felefelé állítani

**Műszaki adatok:**

	
Tartály tartalma	Max. Befogás oldalsó seprőkkel
	
Súly	

**Készülék****GKM 650 seprőgép****Műszaki adatok**

<b>Hajtómű</b>	kézi
<b>Max. Befogás oldalsó seprőkkel</b>	650 mm
<b>Working sebesség:</b>	4 km/h
<b>Sweeping kapacitás:</b>	2000 m <sup>2</sup> /h
<b>Tartály tartalma</b>	22 l
<b>Tömeg:</b>	6 kg

**Készülék leírása szállítás terjedelme**

1. fogantyú
2. tolórúd
3. rögzítőcsavar a tolórúdhöz
4. alsó nyomórúd
5. szennyeződeszgyűjtő
6. szállító kerekek
7. etetőkefe
8. szíjhajtás
9. söprőkefe

**Jótállás**

Jótállás időtartama 12 hónap ipari használat esetén, fogyasztó esetén 24 hónap, jótállás a készülék megvétele napján kezdődik.

A jótállás kizárólag anyag vagy gyártási hibából eredő hibákra vonatkozik. A garancia idő alatt történt reklamáció esetén mellékelni kell az eredeti vételt igazoló nyugtát az eladás dátumával.

Jótállás nem vonatkozik szakszerűtlen használatra pl. készülék túlterhelése, idegen beavatkozás vagy tárgy okozta sérülésekre, használati és szerelési útmutató be nem tartására, normális kopásra.

**Általános biztonsági utasítások**

Balesetek és károk megakadályozása végett be kell tartani az általános biztonsági utasításokat:

- kérjük ezt a használati utasítást gondosan olvassa el és tartsa be a benne írottakat. A használati útmutató szerint ismerje meg a készüléket, helyes használatát és biztonsági utasításait.
- A használati útmutatót út tegye el, hogy a szükséges információk mindig kéznél legyenek.
- Amennyiben a készüléket más személyeknek adja, kérjük adja át a használati útmutatót is.

Nem felelünk olyan károkért amelyek az útmutató be nem tartásából keletkeztek.

**Biztonsági utasítások az első üzembeállításához**

- Megfelelő intézkedéssel akadályozza meg a gyerekek géphez jutását.
- Megrongálódott részeket azonnal cserélje ki.
- Csak eredeti pótalkatrészeket használjon.
- Szakszerűtlen javításból és manipulációból, illetve nedveltetés elleni használatból eredő károkért nem felelünk.



**Kocsonnyás, folyékony, gyúlékony, robbanó, izzó anyagok seprése tilos.**

**Kénszerhelyzet**

Biztosítson a balesetnek megfelelő elsősegélyt és lehető leggyorsabban hívjon kvalifikált orvosi segítséget.

Óvja a sebesültet további sebesülés ellen és nyugtassa meg.

**Az esetleges balesetek miatt a munkahelyen, a DIN 13164 norma követelménye szerint, mindig legyen kéznél, elsősegély nyújtáshoz, kézi patika. Amit, szükség esetén, a kézi patikából kivesz, azonnal pótolja vissza. Ha segítségre van szüksége, tüntesse fel az alábbi adatokat:**

1. **A baleset színhelye**
2. **A baleset típusa**
3. **A sebesültek száma**
4. **A sebesülések típusa**

#### **Rendeltetés szerinti használat**

Egyenes száraz felületek seprése- pl. bejáratok, teraszok, udvarok stb.

#### **Kiselejtezés:**

A kiselejtezésre vonatkozó utasításokat a gépen vagy a csomagoláson elhelyezett piktogramok jelzik. Jelentésük leírását a „Megjelölés” fejezet tartalmazza.

#### **Csomagolóanyag megsemmisítése**

A csomagolás védi a készüléket a sérüléstől. A csomagolóanyag rednszerint környezetkímélő anyagból készült ezért anyaga újrafelhasználható. A csomagolóanyag újrafelhasználása csökkenti a hulladék megsemmisítésére használt kiadásokat. A csomagolóanyag része (pl. fólia, sztiopor) veszélyes lehet a gyerekekre. **Megfulladás veszélye áll fenn.** A csomagolóanyaghoz ne jussanak gyerekek, lehetőleg gyorsan semmisítse meg.

#### **Követelmények a kezelőre**

A készülék használata előtt a kezelő figyelmesen olvassa el a használati útmutatót.

#### **Képzetség**

Szakemberrel végzett részletes oktatáson kívül a készülék használatához nincs szükség különleges felkészítésre.

#### **SZALLÍTÁS ÉS TÁROLÁS**

Tovább tartó tárolás esetén a készüléket alaposan le kell tisztítani és úgy eltenni, hogy ne férjen hozzá idegen személy.

- Úrítse ki a hulladékgyűjtő tartályt
- Könnyítsen a keféken magasságuk beállításával.
- Készüléket tartsa szárazon,
- Helymegtakarítás végett hajtza le a tolófogantyút. Lazítsa fel a csavart, tolófogantyút húzza ki és hajlítsa előre le.

#### **Felszerelés**

Vegye ki a tartozékokat a gyűjtőtartályból, és ellenőrizze, hogy azok hiánytalanok-e. Vezesse az adagolókeféket a megfelelő tengelyekre, és rögzítse mindegyiket 3 csavarral (2. ábra). Rögzítse a tolórud alsó részét az előírt rögzítési pontokhoz (3. ábra). Itt használja a mindkét oldalon lévő rögzítő görgős csavarokat (4. ábra). Csatlakoztassa a tolórud felső részét a 6. ábrán látható módon.

#### **Ábra**

A seprőgép mozgásánál az adogató kefék és a seprő kefék (3/8 ábra) szíjmeghajtás segítségével forogni kezdenek. A forgó adogató kefék a hulladékot középre terelik. Ezek össze vannak szedve két szembeforgó dobókefékkel és átszállítva a hulladékgyűjtő tartályba.

Ha a hulladékgyűjtő tartályt ki akarja venni, fogja meg a fogantyúját és felfelé húzva vegye ki.

Fém, üveg vagy éles tárgyak sérése után a hulladékgyűjtő tartály kiürítésénél használjon erős kesztyűt.



#### **és karbantartás**

Műanyag részek tisztításához használjon nedves rongyot. Ne használjon tisztító szereket, oldószereket és éles tárgyakat.

#### **Minden használat után**

Készüléket tisztítsa le portól és szennytől. Úrítse ki a hulladékgyűjtő tartályt. Máképpen a készüléket nem kell karbantartani.

#### **Szolgáltatás**

Vous avez des **questions techniques ? Une réclamation ? Vous avez besoin de pièces détachées ou d'un mode d'emploi ?**

Nous vous aiderons rapidement et sans bureaucratie inutile par l'intermédiaire de nos pages Web **www.guede.com** dans la rubrique **Service**. Aidez-nous pour que nous puissions vous aider. Pour identifier votre appareil en cas de réclamation, nous avons besoins du numéro de série, numéro de produit et l'année de fabrication. Toutes ces informations se trouvent sur la plaque signalétique. Pour avoir ces informations toujours à portée de main, veuillez les inscrire ici :

**Numéro de série :**

**N° de commande :**

**Année de fabrication**

**Tél.:** +49 (0) 79 04 / 700-360  
**Fax:** +49 (0) 79 04 / 700-51999  
**E-mail:** support@ts.guede.com

#### **Informations importantes pour le client**

Nous vous informons que l'appareil doit être retourné pendant la durée de la garantie ou après la garantie dans son emballage d'origine. Cette mesure permet d'éviter efficacement l'endommagement inutile lors du transport. L'appareil est protégé de façon optimale seulement dans l'emballage d'origine et son traitement continu est ainsi assuré.

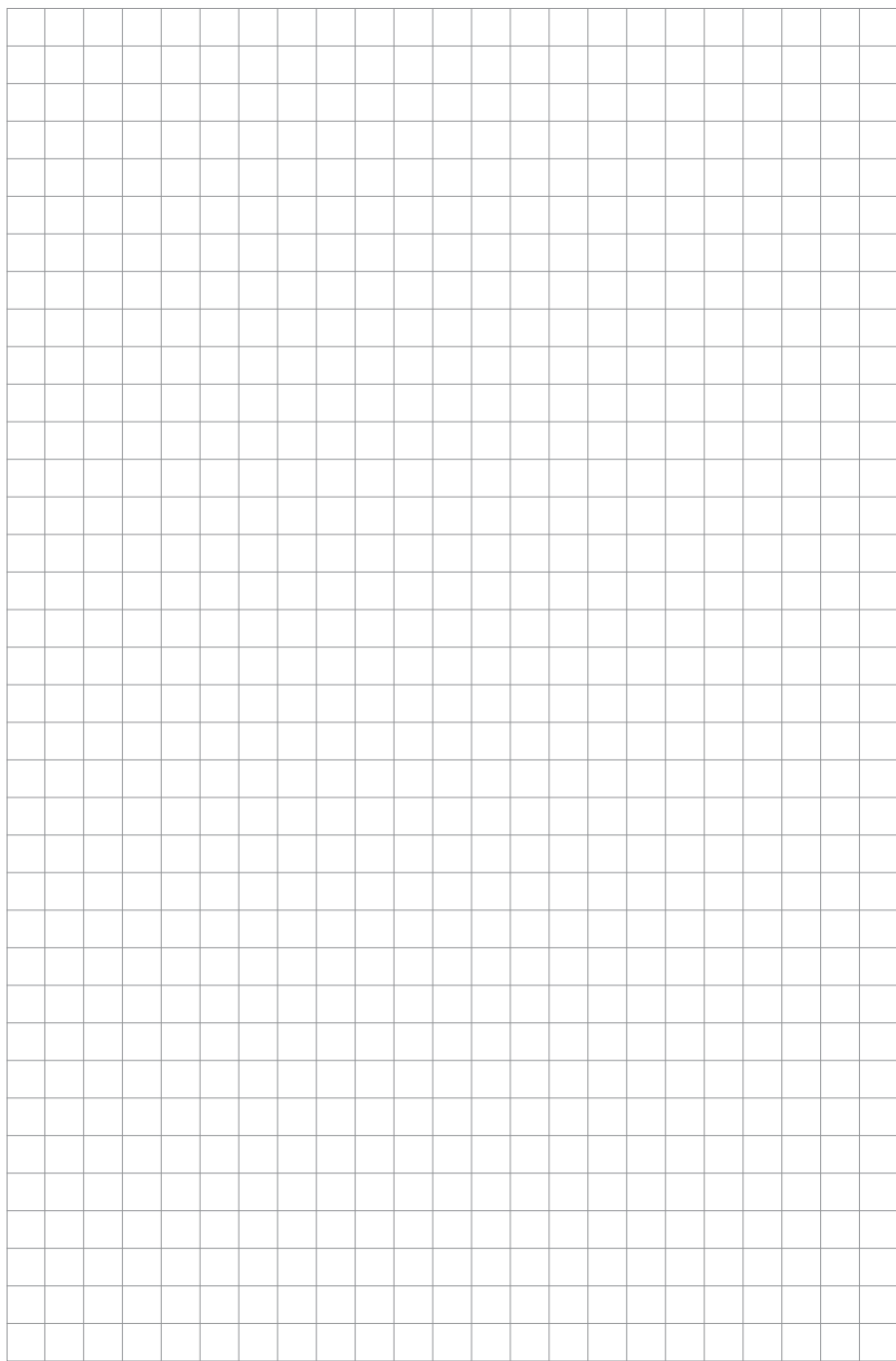

**GÜDE GmbH & Co. KG**

Birkichstrasse 6

74549 Wolpertshausen

Deutschland

Tel.: +49-(0)7904/700-0

Fax.: +49-(0)7904/700-250

eMail: [info@guede.com](mailto:info@guede.com)

[www.guede.com](http://www.guede.com)

