

Booster Pump with Pressure Tank BP 3.200 Home BP 4.900 Home



Deutsch	5
English	9
Français	13
Italiano	17
Nederlands	21
Español	25
Português	30
Dansk	34
Norsk	38
Svenska	42
Suomi	46
Ελληνικά	50
Türkçe	54
Русский	58
Magyar	63
Čeština	67
Slovenščina	71
Polski	75
Românește	79
Slovenčina	83
Hrvatski	87
Srpski	91
Български	95
Eesti	100
Latviešu	103
Lietuviškai	107
Українська	111
Қазақша	116
日本語	120
العربية	125



Register
your product
www.kärcher.com/welcome



A

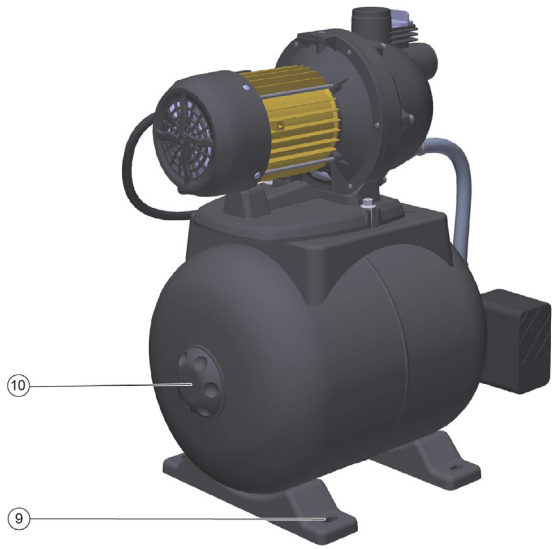
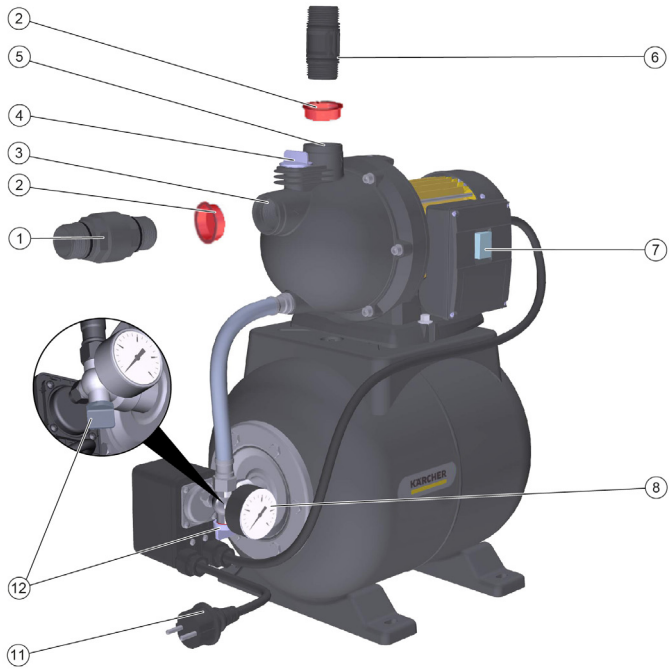

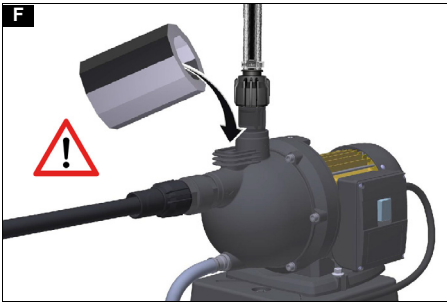
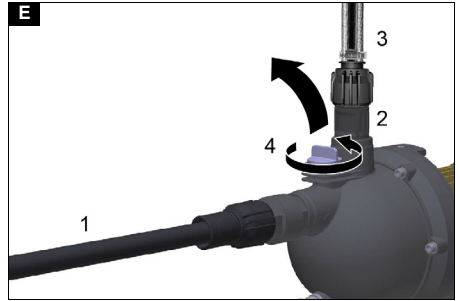
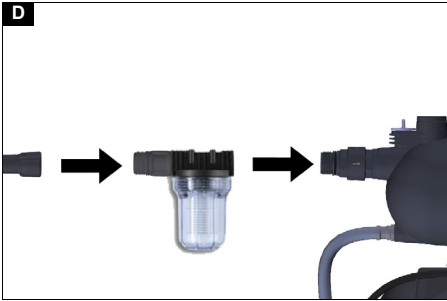
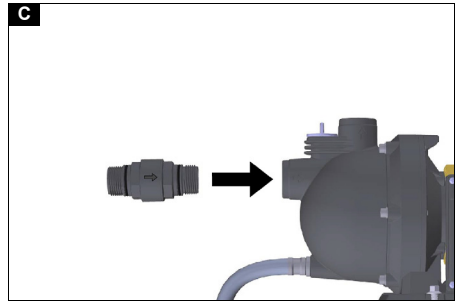
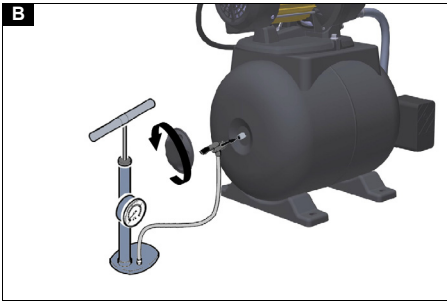

Inhalt

Allgemeine Hinweise	5
Bestimmungsgemäße Verwendung	5
Gefahrenstufen.....	5
Umweltschutz	5
Zubehör und Ersatzteile	5
Lieferumfang	5
Garantie.....	5
Gerätebeschreibung	6
Inbetriebnahme	6
Betrieb	6
Pflege und Wartung.....	7
Transport	7
Lagerung	7
Sonderzubehör	7
Hilfe bei Störungen.....	7
Technische Daten	8
Kennlinien.....	8
EU-Konformitätserklärung	8

Allgemeine Hinweise

Lesen Sie vor der ersten Benutzung des Geräts diese Originalbetriebsanleitung und die beiliegenden Sicherheitshinweise. Handeln Sie danach. Bewahren Sie beide Hefte für späteren Gebrauch oder für Nachbesitzer auf.

Bestimmungsgemäße Verwendung

Dieses Gerät wurde für den privaten Gebrauch entwickelt und ist nicht für die Beanspruchungen des gewerblichen Einsatzes vorgesehen. Dieses Gerät ist nur für den Gebrauch in Innenräumen bestimmt.

Hinweis

Die Pumpe ist nicht zur Verstärkung des vorhandenen Leitungsdrucks geeignet.

Zulässige Förderflüssigkeiten

Zulässige Förderflüssigkeiten:

- Brauchwasser
- Brunnenwasser
- Quellwasser
- Regenwasser
- Schwimmbadwasser bei bestimmungsgemäßer Dosierung der Additive

Die Temperatur der geförderten Flüssigkeit darf 35 °C nicht überschreiten.

Unsatzgemäße Verwendung

Hinweis

Der Hersteller haftet nicht für eventuelle Schäden, die durch unsatzgemäße Verwendung oder falsche Bedienung verursacht werden.

Gefahrenstufen

⚠ GEFAHR

- Hinweis auf eine unmittelbar drohende Gefahr, die zu schweren Körperverletzungen oder zum Tod führt.

⚠ WARNUNG

- Hinweis auf eine möglicherweise gefährliche Situation, die zu schweren Körperverletzungen oder zum Tod führen kann.

⚠ VORSICHT

- Hinweis auf eine möglicherweise gefährliche Situation, die zu leichten Verletzungen führen kann.

ACHTUNG

- Hinweis auf eine möglicherweise gefährliche Situation, die zu Sachschäden führen kann.

Umweltschutz



Die Verpackungsmaterialien sind recyclebar. Bitte Verpackungen umweltgerecht entsorgen.



Elektrische und elektronische Geräte enthalten wertvolle recyclebare Materialien und oft Bestandteile wie Batterien, Akkus oder Öl, die bei falschem Umgang oder falscher Entsorgung eine potenzielle Gefahr für die menschliche Gesundheit und die Umwelt darstellen können. Für den ordnungsgemäßen Betrieb des Geräts sind diese Bestandteile jedoch notwendig. Mit diesem Symbol gekennzeichnete Geräte dürfen nicht mit dem Hausmüll entsorgt werden.

Hinweis zu Inhaltsstoffen (REACH)

Aktuelle Informationen zu Inhaltsstoffen finden Sie unter: www.kaercher.de/REACH

Zubehör und Ersatzteile

Nur Original-Zubehör und Original-Ersatzteile verwenden, sie bieten die Gewähr für einen sicheren und störungsfreien Betrieb des Geräts. Informationen über Zubehör und Ersatzteile finden Sie unter www.kaercher.com.

Lieferumfang

Der Lieferumfang des Geräts ist auf der Verpackung abgebildet. Prüfen Sie beim Auspacken den Inhalt auf Vollständigkeit. Bei fehlendem Zubehör oder bei Transportschäden benachrichtigen Sie bitte Ihren Händler.

Garantie

In jedem Land gelten die von unserer zuständigen Vertriebsgesellschaft herausgegebenen Garantiebedingungen. Etwaige Störungen an Ihrem Gerät beseitigen wir innerhalb der Garantiefrist kostenlos, sofern ein Material- oder Herstellungsfehler die Ursache sein sollte. Im Garantiefall wenden Sie sich bitte mit Kaufbeleg an Ihren Händler oder die nächste autorisierte Kundendienststelle.

(Adresse siehe Rückseite)

Gerätebeschreibung

In dieser Betriebsanleitung wird die maximale Ausstattung beschrieben. Je nach Modell gibt es Unterschiede im Lieferumfang (siehe Verpackung).

Abbildungen siehe Grafikseite

Abbildung A

- ① Anschlussadapter mit integriertem Rückschlagventil
- ② Verschlussstopfen
- ③ Anschluss G 1 (33,3mm) Saugleitung (Eingang)
- ④ Einfüllstutzen mit Verschlusskappe
- ⑤ Anschluss G 1 (33,3mm) Druckleitung (Ausgang)
- ⑥ Anschluss-Adapter für Pumpen G 1
- ⑦ EIN- / AUS-Schalter
- ⑧ Druckanzeige
- ⑨ Standfuß mit Langloch zur Verschraubung
- ⑩ Luftventil (Autoventil) mit Verschlusskappe
- ⑪ Netzanschlusskabel mit Stecker
- ⑫ Ablassschraube

Inbetriebnahme

Wir empfehlen, nur Original Kärcher Saugschläuche, Filterkomponenten und Schlauchanschlüsse zu verwenden. Wenn Bauteile anderer Hersteller verwendet werden, kann es zu Fehlfunktionen beim Ansaugen der Förderflüssigkeit kommen, insbesondere bei Verwendung von Bajonett-Verbindungssystemen.

Vor der Inbetriebnahme

Vorbereiten

- Vor der Inbetriebnahme, Druck der Luftfüllung im Speicherkessel prüfen. Ggf. im ausgeschalteten/drucklosen Zustand mit einer handelsüblichen Luftpumpe auf 2,0 bar nachfüllen.

Abbildung B

- Gerät gegen Verrutschen sichern, evtl. verschrauben.
- Verschlussstopfen entfernen.
- Anschluss-Adapter mit integriertem Rückschlagventil in Sauganschluss der Pumpe (Eingang) schrauben.

Abbildung C

Hinweis

Bei verschmutztem Wasser empfehlen wir einen Vorfilter (siehe Sonderzubehör) zwischen Rückschlagventil und Saugschlauch anzubringen.

Abbildung D

- 1 Vakuumfesten Saugschlauch mit integriertem Rückflussstopp an Saugseite anschließen. (Als Sonderzubehör erhältlich).
- 2 Anschluss-Adapter in Druckanschluss der Pumpe (Ausgang) schrauben.
- 3 Druckleitung anschließen.
- 4 Deckel am Einfüllstutzen abschrauben.

Abbildung E

- Wasser bis zum überlaufen einfüllen.

Abbildung F

- Deckel fest auf den Einfüllstutzen schrauben.
- Vorhandene Absperrventile in der Druckleitung öffnen.

Hinweis

Bereits geringe Undichtigkeiten führen zu Fehlfunktionen.

- Bei Undichtigkeiten alle Verbindungen mit einem geeigneten Dichtmittel (z.B. Teflonband) abdichten, um Fehlfunktionen durch Leckage oder Luftansaugung zu vermeiden.

Festinstallation

Bei einer Festinstallation kann die Pumpe auf einer geeigneten Oberfläche festgeschraubt werden.

- Standfüße mit geeigneten Schrauben auf einer ebenen Fläche festschrauben.

Zusätzlich empfiehlt es sich bei einer Festinstallation druckseitig eine flexible Komponente, wie z.B. einen flexiblen Druckausgleichsschlauch (siehe *Sonderzubehör*), zu montieren. Dies hat folgende Vorteile:

- Mehr Flexibilität bei der Aufstellung und Montage.
- Geräuschreduzierung, da keine Schwingungen an Leitungsrohre übertragen werden.
- Bei kleineren Leckagen schaltet die Pumpe weniger oft.

Hinweis

Um die spätere Entleerung und Druckentlastung des Systems zu vereinfachen, empfehlen wir die Montage eines Absperrhahns zwischen Pumpe und Druckleitung (nicht im Lieferumfang enthalten).

Bei einer Entleerung der Pumpe kann durch Schließen des Absperrhahns verhindert werden, dass das Wasser aus der Druckleitung abfließt.

Betrieb

Betrieb

1. Den Netzstecker in die Steckdose stecken.
2. Das Gerät mit dem EIN/AUS-Schalter einschalten.

Hinweis

Pumpe läuft sofort an. Warten bis Pumpe ansaugt und gleichmäßig fördert, dann Absperrventile in Druckleitung schließen.

Nach Erreichen des Abschaltedrucks schaltet der Druckschalter den Motor aus. Der Speicherkessel ist jetzt gefüllt, das Hauswasserverk ist betriebsbereit.

Bei fehlender Wasserzufuhr wird der Abschaltedruck nicht erreicht, der Druckschalter kann das Gerät nicht mehr abschalten. Dadurch erhitzt sich das Wasser im Pumpenkopf.

Um eine Beschädigung der Pumpe durch Überhitzung zu vermeiden, wird bei Überhitzung die Stromzufuhr durch den Thermoschalter unterbrochen. Nach dem Abkühlen wird die Stromzufuhr wieder hergestellt.

Hinweis

Die Abkühlzeit bis zum Wiederanlauf des Motors kann bis zu 150 Minuten betragen.

Wir empfehlen zur regulären Absicherung des Wassermangels den Einsatz einer Trockenlaufsicherung (siehe Sonderzubehör).

ACHTUNG

Verletzungsgefahr, System steht unter Druck!

Beim Öffnen eines unter Druck stehenden Systems können Sie durch herumfliegende Teile verletzt werden. Machen Sie das Gerät druckfrei, bevor Sie Anschlüsse öffnen. (Druck siehe Kapitel technische Daten)

Betrieb beenden

1. Das Gerät am EIN/AUS-Schalter ausschalten.
2. Das Gerät am Netzstecker ausstecken.

Pflege und Wartung

⚠ **GEFAHR**

Gefahr eines Stromschlags.

Vor allen Arbeiten am Gerät, Gerät ausschalten und Netzstecker ziehen.

Das Gerät ist wartungsfrei.

Druckentlastung

1. Angeschlossene Absperrventile zur Druckentlastung öffnen und wieder schließen.

Das System ist drucklos.

Hinweis

Bei Förderung von Wasser mit Zusätzen, Pumpe nach jedem Gebrauch mit klarem Wasser durchspülen.

Druck der Luftfüllung im Speicherkessel prüfen

1. Druck der Luftfüllung im Speicherkessel halbjährlich prüfen, ggf. im ausgeschalteten/drucklosen Zustand auf 2,0 bar nachfüllen (Gerät ausstecken, Wasserhahn öffnen)

Hinweis

Das Luftventil befindet sich unter der Abdeckung. Abdeckung gegen den Uhrzeigersinn abschrauben.

Abbildung B

Transport

⚠ **VORSICHT**

Verletzungsgefahr

Verletzungsgefahr durch kippendes Gerät.

Beachten Sie beim Transport das Gewicht des Geräts (siehe Kapitel Technische Daten) und sichern Sie es beim Transport in Fahrzeugen entsprechend ab.

Lagerung

⚠ **VORSICHT**

Nichtbeachtung des Gewichts

Verletzungs- und Beschädigungsgefahr

Beachten Sie bei der Lagerung das Gewicht des Geräts.

1. Das Gerät vor der Lagerung vollständig entleeren.
2. Das Gerät an einem frostfreien Ort aufbewahren.

Sonderzubehör

Sie finden die möglichen Sonderzubehöre auf der letzten Seite dieser Betriebsanleitung.

Hilfe bei Störungen

Störungen haben oft einfache Ursachen, die Sie mit Hilfe der folgenden Übersicht selbst beheben können. Im Zweifelsfall oder bei hier nicht genannten Störungen wenden Sie sich bitte an den autorisierten Kundendienst.

Fehler	Ursache	Behebung
Die Pumpe läuft, aber fördert nicht	In der Pumpe befindet sich Luft.	1. Siehe Kapitel <i>Vorbereiten</i>
	Die Luft kann an der Druckseite nicht entweichen.	1. Die Entnahmestelle an der Druckseite öffnen.
	Kein Wasser vorhanden.	1. Das Wasserreservoir überprüfen.
Die Pumpe läuft nicht an oder bleibt während des Betriebs plötzlich stehen	Die Stromversorgung ist unterbrochen.	1. Die Sicherungen und die elektrischen Verbindungen prüfen.
	Der Thermoschutzschalter im Motor hat die Pumpe wegen Überhitzung des Motors abgeschaltet.	1. Den Netzstecker ziehen. 2. Die Pumpe abkühlen lassen. 3. Den Ansaugbereich reinigen. 4. Den Trockenlauf verhindern. Hinweis Die Abkühlzeit bis zum Anlaufen des Motors kann bis zu 150 Minuten betragen.
Die Pumpe schaltet sich selbst aus und auch wieder an	Die Thermoschutzsicherung hat die Pumpe zum Schutz vor Überhitzung abgeschaltet bzw. nach Abkühlung wieder eingeschaltet.	1. Um einer Wiederholung vorzubeugen sollte das System auf Leckagen überprüft und abgedichtet werden.
Der Motor läuft nach dem Abschalten sofort wieder an	Der Druck im System geht verloren.	1. Die Verbindungen inklusive Dichtungen überprüfen und Wasseraustritt kontrollieren. Geringste Undichtheiten wirken sich auf den Betrieb aus.
	Der Luftdruck im Speicherkessel ist zu niedrig.	1. Den Speicherkessel mit 2,0 bar füllen (siehe Kapitel <i>Pflege und Wartung</i>).
	Das Rücklaufventil schließt nicht richtig.	1. Das Rückschlagventil auf Saugseite prüfen.
	Die Membrane im Druckkessel defekt.	1. Die Membrane erneuern lassen.
Die Förderleistung nimmt ab oder ist zu gering	Der Saugfilter oder das Rückschlagventil (Sonderzubehör) sind verunreinigt.	1. Saugfilter bzw. Rückschlagventil (Sonderzubehör) reinigen.
	Die Förderleistung der Pumpe ist abhängig von der Förderhöhe und der angeschlossenen Peripherie.	1. Die max. Förderhöhe beachten (siehe Kapitel <i>Technische Daten</i>) ggf. einen anderen Schlauchdurchmesser oder andere eine Schlauchlänge wählen.
Vibrierendes Geräusch bei Wasserentnahme	Das Membran im Druckkessel vibriert.	1. Ein betriebsbedingtes Geräusch das durch Reduzieren des Drucks der Luftfüllung im Speicherkessel beseitigt werden kann.

Technische Daten

		BP 3.200 Home	BP 4.900 Home
Netzspannung	V	230-240	230-240
Netzfrequenz	Hz	50	50
Nennleistung	W	600	1150
Leistungsdaten Gerät			
Fördermenge maximal	l/h	3200	4900
Ansaughöhe (max.)	m	8	8
Feststoffgehalt im Wasser	kg/m ³	>2,5	>2,5
Druck (max.)	MPa (bar)	3,6	5,0
Max. Druck der Luftfüllung im Speicherkessel	MPa (bar)	0,18 - 0,2 (1,8 - 2,0)	0,18 - 0,2 (1,8 - 2,0)
Max. zulässiger Innendruck im Speicherkessel	MPa (bar)	0,50 (5,0)	0,50 (5,0)
Förderhöhe (max.)	m	28	35
Maße und Gewichte			
Gewicht (ohne Zubehör)	kg	10,5	13,9

Hinweis

Ausnahmegrund nach Verordnung (EU) 2019/1781 Anhang I Abschnitt 2 (12): j)

Technische Änderungen vorbehalten.

Kennlinien

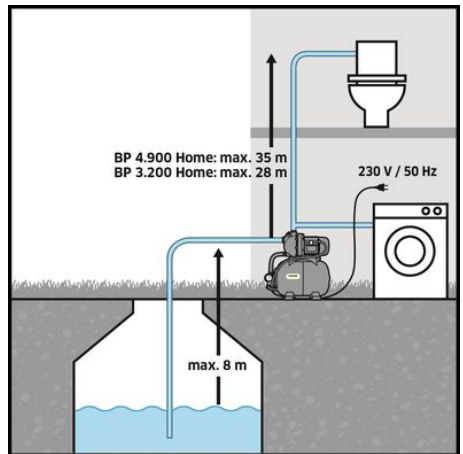
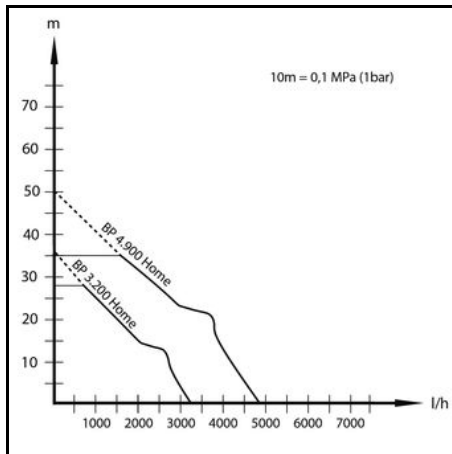

EU-Konformitätserklärung

Hiermit erklären wir, dass die nachfolgend bezeichnete Maschine aufgrund ihrer Konzipierung und Bauart sowie in der von uns in Verkehr gebrachten Ausführung den einschlägigen grundlegenden Sicherheits- und Gesundheitsanforderungen der EU-Richtlinien entspricht. Bei einer nicht mit uns abgestimmten Änderung der Maschine verliert diese Erklärung ihre Gültigkeit.

Produkt: Pumpe

Typ: 1.645-xxx

Einschlägige EU-Richtlinien

2006/42/EG (+2009/127/EG)

2014/30/EU

2011/65/EU

2009/125/EG

Angewandte Verordnung(en)

(EU) 2019/1781

Angewandte harmonisierte Normen

EN 60335-1
EN 60335-2-41
EN 62233: 2008
EN 55014-1: 2017 + A1: 2020
EN 55014-2: 1997+A1: 2001+A2: 2008
EN 61000-3-2: 2014
EN 61000-3-3: 2013
EN IEC 63000: 2018

Die Unterzeichnenden handeln im Auftrag und mit Vollmacht des Vorstands.



H. Jenner
Chairman of the Board of Management



S. Reiser
Manager Regulatory Affairs & Certification

Dokumentationsbevollmächtigter:

S. Reiser

Alfred Kärcher SE & Co. KG
Alfred-Kärcher-Str. 28 - 40
71364 Winnenden (Germany)
Tel.: +49 7195 14-0
Fax: +49 7195 14-2212
Winnenden, 2021/11/01

Contents

General notes.....	9
Intended use.....	9
Hazard levels.....	9
Environmental protection.....	9
Accessories and spare parts.....	9
Scope of delivery.....	9
Warranty.....	9
Device description.....	10
Startup.....	10
Operation.....	10
Care and maintenance.....	10
Transport.....	11
Storage.....	11
Special accessories.....	11
Troubleshooting guide.....	11
Specifications.....	12
Characteristic curves.....	12
Declaration of Conformity.....	12

General notes

Read these original operating instructions and the enclosed safety instructions before using the device for the first time. Proceed accordingly.

Keep both books for future reference or for future owners.

Intended use

This device has been developed for private use and is not intended for the loads imposed by commercial use. This device is intended for indoor use only.

Note

The pump is not suitable for boosting the existing line pressure.

Permissible feed fluids

Permissible feed fluids:

- Processed water
- Well water

- Spring water
- Rain water
- Swimming pool water with intended dosage of additives

The temperature of the delivered liquid must not exceed 35 °C.

Improper use

Note

The manufacturer accepts no liability for possible damage caused by improper use or incorrect operation.

Hazard levels

⚠ DANGER

- Indication of an imminent threat of danger that will lead to severe injuries or even death.

⚠ WARNING

- Indication of a potentially dangerous situation that may lead to severe injuries or even death.

⚠ CAUTION

- Indication of a potentially dangerous situation that may lead to minor injuries.

ATTENTION

- Indication of a potentially dangerous situation that may lead to damage to property.

Environmental protection



The packing materials can be recycled. Please dispose of packaging in accordance with the environmental regulations.



Electrical and electronic devices contain valuable, recyclable materials and often components such as batteries, rechargeable batteries or oil,

which - if handled or disposed of incorrectly - can pose a potential danger to human health and the environment. However, these components are required for the correct operation of the device. Devices marked with this symbol are not allowed to be disposed of together with the household rubbish.

Notes on the content materials (REACH)

Current information on content materials can be found at: www.kaercher.de/REACH

Accessories and spare parts

Only use original accessories and original spare parts. They ensure that the appliance will run fault-free and safely.

Information on accessories and spare parts can be found at www.kaercher.com.

Scope of delivery

The scope of delivery for the appliance is shown on the packaging. Check the contents for completeness when unpacking. If any accessories are missing or in the event of any shipping damage, please notify your dealer.

Warranty

The warranty conditions issued by our sales company responsible apply in all countries. We shall remedy possible malfunctions on your device within the warranty period free of cost, provided that a material or manufacturing defect is the cause. In a warranty case, please contact your dealer (with the purchase receipt) or the next authorised customer service site. (See overleaf for the address)

Device description

The maximum amount of equipment is described in these operating instructions. Depending on the model used, there are differences in the scope of delivery (see packaging).

For the illustrations, refer to the graphics page **Illustration A**

- ① Connection adapter with integrated check valve
- ② Sealing plug
- ③ Connection G 1 (33.3mm) suction line (inlet)
- ④ Filling nozzle with cap
- ⑤ Connection G 1 (33.3mm) pressure line (outlet)
- ⑥ Connection adapter for pumps G 1
- ⑦ ON/OFF switch
- ⑧ Pressure indicator
- ⑨ Stand with elongated hole for screwing
- ⑩ Air valve (car valve) with cap
- ⑪ Power supply cable with plug
- ⑫ Drain screw

Startup

We recommend using only original Kärcher suction hoses, filter components and hose connections. Using components from other manufacturers can lead to malfunctions when sucking the feed fluid, especially when using bayonet connection systems.

Before initial startup

Preparation

- Before initial startup, check the pressure of the air filling in the storage tank. If necessary, top up to 2.0 bar with a commercially available air pump when switched off/depressurised.

Illustration B

- Secure the device against slipping, screw it down if necessary.
- Remove the sealing plug.
- Screw the connection adapter with integrated check valve into the suction connection of the pump (inlet).

Illustration C

Note

If the water is dirty, we recommend fitting a pre-filter (see *Special accessories*) between the check valve and the suction hose.

Illustration D

- 1 Connect vacuum-proof suction hose with integrated backflow stop to suction side. (Available as a special accessory).
- 2 Screw the connection adapter into the pressure connection of the pump (outlet).
- 3 Connect the pressure line.
- 4 Open the filling nozzle cap.

Illustration E

- Fill with water until it overflows.

Illustration F

- Screw the cap tightly onto the filling nozzle.
- Open existing stop valves in the pressure line.

Note

Even minor leaks lead to malfunctions.

- In case of leaks, seal all connections with a suitable sealant (e.g. Teflon tape) to avoid malfunctions due to leakage or air intake.

Permanent installation

In a permanent installation, the pump can be screwed to a suitable surface.

- Screw the pump tightly to a level surface using suitable screws.

In addition, in the case of a fixed installation, it is recommended to fit a flexible component on the pressure side, such as a flexible pressure equalization hose (see *Special accessories*), on the pressure side. This has the following advantages:

- Greater flexibility in erection and installation.
- Sound reduction since no vibration is transmitted in to the pipes of the house water system.
- With smaller leaks, the pump switches less often.

Note

In order to simplify the subsequent draining and pressure relief of the system, we recommend the installation of a stop cock between the pump and the pressure line (not included in the scope of delivery).

Closing the stop cock prevents water from flowing out of the pressure line when the pump is drained.

Operation

Operation

1. Plug the mains plug into the socket.
2. Switch the device on with the ON/OFF switch.

Note

Pump starts immediately. Wait until the pump sucks in and delivers evenly, then close the stop valves in the pressure line.

After reaching the switch-off pressure, the pressure switch switches off the motor. The storage tank is now filled, the domestic water supply is ready for operation. If there is no water supply, the switch-off pressure is not reached and the pressure switch can no longer shut off the device. This heats up the water in the pump head. To prevent damage to the pump due to overheating, the power supply is interrupted by the thermal switch in the event of overheating. After cooling down, the power supply is restored.

Note

The cooling time until the engine restarts can be up to 150 minutes.

We recommend the use of a dry-running protection device (see *special accessories*) for regular protection against water shortage.

ATTENTION

Risk of injury, the system is pressurised!

When opening a pressurised system, you can be injured by flying parts.

Depressurise the device before opening the connections (for pressure, see chapter *Technical data*)

Ending operation

1. Switch off the device at the ON/OFF switch.
2. Unplug the device at the mains plug.

Care and maintenance

⚠ DANGER

Danger of electric shock.

Always switch the device off and disconnect the mains plug before working on the device.

The device is maintenance-free.

Pressure relief

1. Open and close connected stop valves for pressure relief.

The system is depressurised.

Note

Rinse the pump with clear water after each use when pumping water with additives.

Check the pressure of the air filling in the storage tank

1. Check the pressure of the air filling in the storage tank every six months, if necessary top up to 2.0 bar when the device is switched off/depressurised (unplug the device, open the water tap)

Note

The type plate is located below the cover. Unscrew the cover in an anti-clockwise direction.

Illustration B

Transport

⚠ CAUTION

Risk of injury

Risk of injury from falling device.

When transporting the device, observe the weight of the device (see chapter Specifications) and secure it accordingly when transporting it in vehicles.

Storage

⚠ CAUTION

Failure to observe the weight

Risk of injury and damage

Be aware of the weight of the device during storage.

1. Empty the device completely before storage.
2. Store the device in a frost-protected place.

Special accessories

You will find the possible special accessories on the last page of these operating instructions.

Troubleshooting guide

Malfunctions often have simple causes that you can remedy yourself using the following overview. When in doubt, or in the case of malfunctions not mentioned here, please contact your authorised Customer Service.

Fault	Cause	Rectification
Pump is running, but not delivering	There is air in the pump.	1. See chapter <i>Preparation</i>
	The air cannot escape on the pressure side.	1. Open the tapping point on the pressure side.
	No water available.	1. Check the water reservoir.
The pump does not start up, or stops suddenly during operation	The power supply is disconnected.	1. Check the fuses and the electrical connections.
	Thermal protection switch in the motor has switched off the pump due to overheating of the motor.	1. Pull out the mains plug. 2. Allow the pump to cool down. 3. Clean the suction area. 4. Prevent dry running. Note The cooling time until the motor starts can be up to 150 minutes.
The pump switches itself off and also on again	The thermal protection fuse has switched off the pump to protect it from overheating or switched it on again after it has cooled down.	1. To prevent recurrence, the system should be checked for leaks and sealed.
The motor restarts immediately after switching off	The pressure in the system is lost.	1. Check the connections including seals and check for water leakage. The slightest leakage affects operation.
	The air pressure in the storage tank is too low.	1. Fill the storage tank with 2.0 bar (see chapter <i>Care and maintenance</i>).
	The return valve does not close properly.	1. Check the check valve on the suction side.
	The membrane in the pressure tank is defective.	1. Have the membrane replaced.
The pump capacity drops or is too low	The suction filter or the check valve (special accessory) are contaminated.	1. Clean the suction filter or the check valve (special accessory).
	The delivery rate of the pump depends on the delivery head and the connected periphery.	1. Observe the max. delivery head (see chapter <i>Specifications</i>) Select a different hose diameter or a different hose length if necessary.
Vibrating noise during water removal	The membrane in the pressure tank vibrates.	1. An operating noise that can be eliminated by reducing the pressure of the air filling in the storage tank.

Specifications

		BP 3.200 Home	BP 4.900 Home
Mains voltage	V	230-240	230-240
Power frequency	Hz	50	50
Nominal power	W	600	1150
Device performance data			
Maximum flow rate	l/h	3200	4900
Suction height (max.)	m	8	8
Solids content in water	kg/m ³	>2,5	>2,5
Pressure (max.)	MPa (bar)	3,6	5,0
Max. pressure of the air filling in the storage tank	MPa (bar)	0,18 - 0,2 (1,8 - 2,0)	0,18 - 0,2 (1,8 - 2,0)
Max. permissible inner pressure in the storage tank	MPa (bar)	0,50 (5,0)	0,50 (5,0)
Delivery height (max.)	m	28	35
Dimensions and weights			
Weight (without accessories)	kg	10,5	13,9

Note

Reason for exception according to regulation (EU)
2019/1781 Annex I Section 2 (12): (j)
Subject to technical modifications!

Characteristic curves

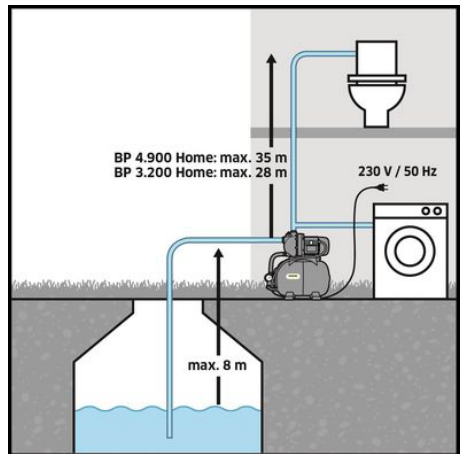
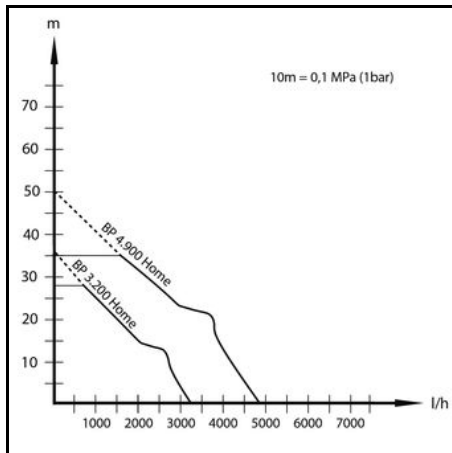

Declaration of Conformity

EU Declaration of Conformity

We hereby declare that the machine described below complies with the relevant basic safety and health requirements in the EU Directives, both in its basic design and construction as well as in the version placed in circulation by us. This declaration is invalidated by any changes made to the machine that are not approved by us.

Product: Pump
Type: 1.645-xxx

Currently applicable EU Directives

2006/42/EC (+2009/127/EC)
2014/30/EU
2011/65/EU
2009/125/EC

Commission Regulation(s)

(EU) 2019/1781

Harmonised standards used

EN 60335-1
EN 60335-2-41
EN 62233: 2008
EN 55014-1: 2017 + A11: 2020
EN 55014-2: 1997+A1: 2001+A2: 2008
EN 61000-3-2: 2014
EN 61000-3-3: 2013
EN IEC 63000: 2018
The signatories act on behalf of and with the authority of the company management.



H. Jenner
Chairman of the Board of Management



S. Reiser
Manager Regulatory Affairs & Certification

Documentation supervisor:

S. Reiser
Alfred Kärcher SE & Co. KG
Alfred-Kärcher-Str. 28 - 40
71364 Winnenden (Germany)
Ph.: +49 7195 14-0
Fax: +49 7195 14-2212
Winnenden, 2021/11/01

Declaration of Conformity (UK)

We hereby declare that the product described below complies with the relevant provisions of the following UK Regulations, both in its basic design and construction as well as in the version put into circulation by us. This declaration shall cease to be valid if the product is modified without our prior approval.

Product: Pump
Type: 1.645-xxx

Currently applicable UK Regulations

S.I. 2008/1597 (as amended)
S.I. 2016/1091 (as amended)
S.I. 2012/3032 (as amended)
S.I. 2010/2617 (as amended)

Commission Regulation(s) (EU) 2019/1781

Designated standards used

EN 60335-1
EN 60335-2-41
EN 62233: 2008
EN 55014-1: 2017 + A11: 2020
EN 55014-2: 1997+A1: 2001+A2: 2008
EN 61000-3-2: 2014
EN 61000-3-3: 2013
EN IEC 63000: 2018
The signatories act on behalf of and with the authority of the company management.



H. Jenner
Chairman of the Board of Management



S. Reiser
Manager Regulatory Affairs & Certification

Documentation supervisor:

S. Reiser
Alfred Kärcher SE & Co. KG
Alfred-Kärcher-Str. 28 - 40
71364 Winnenden (Germany)
Ph.: +49 7195 14-0
Fax: +49 7195 14-2212
Winnenden, 2021/11/01

Contenu

Remarques générales.....	13
Utilisation conforme.....	13
Niveaux de danger.....	13
Protection de l'environnement.....	14
Accessoires et pièces de rechange	14
Etendue de livraison.....	14
Garantie	14
Description de l'appareil.....	14
Mise en service	14
Utilisation.....	15
Entretien et maintenance	15
Transport.....	15
Stockage	15
** Accessoires spéciaux	15
Dépannage en cas de pannes	15
Caractéristiques techniques.....	16
Courbes caractéristiques	17
Déclaration de conformité UE	17

Remarques générales

Veuillez lire le présent le manuel d'instructions original et les consignes de sécurité jointes avant la première utilisation de l'appareil. Suivez ces instructions. Conservez les deux manuels pour une utilisation ultérieure ou pour le propriétaire suivant.

Utilisation conforme

Cet appareil a été développé pour un usage privé et n'est pas conçu pour les exigences d'une utilisation professionnelle.

L'appareil est destiné uniquement à une utilisation dans les locaux intérieurs.

Remarque

La pompe n'est pas conçue pour amplifier la pression de ligne existante.

Fluides transportés autorisés

Fluides transportés autorisés :

- Eau industrielle
 - Eau de puits
 - Eau de source
 - Eau de pluie
 - Eau de piscines en dosage conforme des additifs
- La température du fluide transporté ne doit pas dépasser 35 °C.

Utilisation non-conforme

Remarque

Le fabricant décline toute responsabilité pour des dommages éventuels provoqués par une utilisation non-conforme ou une mauvaise commande.

Niveaux de danger

⚠ DANGER

- Indique un danger immédiat qui peut entraîner de graves blessures corporelles ou la mort.

⚠ AVERTISSEMENT

- Indique une situation potentiellement dangereuse qui peut entraîner de graves blessures corporelles ou la mort.

⚠ PRÉCAUTION

- Indique une situation potentiellement dangereuse qui peut entraîner des blessures légères.

ATTENTION

- Indique une situation potentiellement dangereuse qui peut entraîner des dommages matériels.

Protection de l'environnement



Les matériaux d'emballage sont recyclables. Veuillez éliminer les emballages dans le respect de l'environnement.



Les appareils électriques et électroniques contiennent des matériaux précieux recyclables et souvent des composants tels que des piles, batteries ou de l'huile représentant un danger potentiel pour la santé humaine et l'environnement, s'ils ne sont pas manipulés ou éliminés correctement. Ces composants sont cependant nécessaires pour le fonctionnement correct de l'appareil. Les appareils marqués par ce symbole ne doivent pas être jetés dans les ordures ménagères.

Remarques concernant les matières composantes (REACH)

Les informations actuelles concernant les matières composantes sont disponibles sous : www.kaercher.de/REACH

Accessoires et pièces de rechange

Utiliser exclusivement des accessoires et pièces de rechange originaux. Ceux-ci garantissent le fonctionnement sûr et sans défaut de votre appareil. Des informations sur les accessoires et pièces de rechange sont disponibles sur le site Internet www.kaercher.com.

Etendue de livraison

L'étendue de livraison de l'appareil est illustrée sur l'emballage. Lors du déballage, vérifiez que le contenu de la livraison est complet. Si un accessoire manque ou en cas de dommage dû au transport, veuillez informer votre distributeur.

Garantie

Les conditions de garantie publiées par notre société commerciale compétente s'appliquent dans chaque pays. Nous remédions gratuitement aux défauts possibles sur votre appareil dans la durée de garantie dans la mesure où la cause du défaut est un vice de matériau ou de fabrication. En cas de garantie, veuillez vous adresser à votre distributeur ou au point de service après-vente autorisé le plus proche avec la facture d'achat.

(Voir l'adresse au dos)

Description de l'appareil

Le présent manuel d'utilisation décrit l'équipement complet. L'étendue de livraison varie selon les modèles (voir l'emballage).

Pour les figures, voir la page des graphiques

Illustration A

- ① Adaptateur de raccordement avec clapet anti-retour intégré
- ② Bouchon de fermeture
- ③ Raccordement G 1 (33,3 mm) conduite d'aspiration (entrée)
- ④ Tubulure de remplissage avec capuchon de fermeture

- ⑤ Raccordement G 1 (33,3 mm) conduite de pression (sortie)
- ⑥ Adaptateur de raccordement pour pompes G 1
- ⑦ Interrupteur MARCHÉ/ARRÊT
- ⑧ Indicateur de pression
- ⑨ Pied avec trou oblong pour le vissage
- ⑩ Valve à air (valve auto) avec capuchon de fermeture
- ⑪ Câble d'alimentation avec fiche
- ⑫ Vis de vidange

Mise en service

Nous vous conseillons d'utiliser exclusivement les tuyaux d'aspiration, composants de filtres et raccords de flexible Kärcher d'origine. L'utilisation de sous-ensembles d'autres fabricants peut entraîner des dysfonctionnements lors de l'aspiration des fluides transportés, en particulier l'utilisation de systèmes d'assemblage à baïonnette.

Avant la mise en service

Préparations

- Avant la mise en service, vérifier la pression de la charge d'air dans la chaudière à accumulation. Le cas échéant, faire l'appoint à 2,0 bar à l'aide d'une pompe à air ordinaire lorsque l'appareil est éteint/hors pression.

Illustration B

- Sécuriser l'appareil pour éviter qu'il ne glisse, le visser si nécessaire.
- Retirer le bouchon.
- Visser l'adaptateur de raccordement avec clapet anti-retour intégré dans le raccord d'aspiration de la pompe (entrée).

Illustration C

Remarque

En cas d'eau contaminée, nous recommandons d'installer un préfiltre (voir **** Accessoires spéciaux**) entre le clapet anti-retour et le tuyau d'aspiration.

Illustration D

- 1 Raccorder le tuyau d'aspiration résistant au vide avec clapet anti-retour intégré au côté aspiration. (Disponible en tant qu'accessoire spécial).
- 2 Visser l'adaptateur de raccordement dans le raccord de pression de la pompe (sortie).
- 3 Raccorder la conduite de pression.
- 4 Dévisser le bouchon de la tubulure de remplissage.

Illustration E

- Remplir d'eau jusqu'à ce qu'elle déborde.

Illustration F

- Visser fermement le couvercle sur la tubulure de remplissage.
- Ouvrir les vannes d'arrêt existantes dans la conduite sous pression.

Remarque

Même les petites fuites entraînent des dysfonctionnements.

- En cas de fuite, colmater tous les raccords avec un produit d'étanchéité approprié (p. ex. ruban en téflon) afin d'éviter tout dysfonctionnement dû à une fuite ou à une aspiration d'air.

Installation fixe

Sur les installations fixes, la pompe peut être vissée sur une surface adaptée.

- Visser le pieds avec des vis adaptées sur une surface plane.

En outre, dans le cas d'une installation fixe, il est recommandé de monter un composant flexible côté pression, comme un tuyau flexible de compensation de pression (voir **** Accessoires spéciaux**). Ceci présente les avantages suivants :

- Plus de flexibilité pour l'installation et le montage.
- Réduction des bruits car aucune vibration n'est transmise vers les tuyaux.
- En cas de petites fuites, la pompe se déclenche moins souvent.

Remarque

Pour faciliter la purge et la décompression ultérieures du système, nous recommandons de monter un robinet d'arrêt entre la pompe et la conduite de refoulement (non compris dans la livraison).

Lors de la purge de la pompe, vous pouvez empêcher l'écoulement d'eau dans la conduite de refoulement en fermant le robinet d'arrêt.

Utilisation

Fonctionnement

1. Brancher la fiche secteur dans la prise de courant.
2. Démarrer l'appareil avec l'interrupteur MARCHÉ/ARRET.

Remarque

La pompe démarre immédiatement. Attendre que la pompe aspire et refoule régulièrement, puis fermer les vannes d'arrêt dans la conduite de refoulement.

Une fois la pression d'arrêt atteinte, le pressostat arrête le moteur. La chaudière à accumulation est maintenant remplie, la station d'eau domestique est prête à fonctionner.

En l'absence d'alimentation en eau, la pression d'arrêt n'est pas atteinte, le pressostat ne peut plus arrêter l'appareil. Cela a pour effet de chauffer l'eau dans la tête de pompe.

Pour éviter d'endommager la pompe par une surchauffe, l'alimentation électrique est coupée par l'interrupteur thermique en cas de surchauffe. Après le refroidissement, l'alimentation électrique est rétablie.

Remarque

Le temps de refroidissement avant le redémarrage du moteur peut aller jusqu'à 150 minutes.

Nous recommandons l'utilisation d'une protection par fusible contre la marche à sec (voir accessoires spéciaux) pour la protection régulière contre le manque d'eau.

ATTENTION

Risque de blessure, le système est sous pression !

Lors de l'ouverture d'un système sous pression, vous risquez d'être blessé par des pièces projetées.

Dépressurisez l'appareil avant d'ouvrir les raccords (pour la pression, voir le chapitre sur les caractéristiques techniques)

Fin du fonctionnement

1. Couper l'appareil avec l'interrupteur MARCHÉ/ARRET.
2. Débrancher l'appareil au niveau de la fiche d'alimentation.

Entretien et maintenance

⚠ DANGER

Risque d'électrocution.

Avant d'effectuer tout type de travaux sur l'appareil, le désactiver et débrancher le câble secteur.

L'appareil ne nécessite pas d'entretien.

Réduction de la pression

1. Ouvrir et refermer les robinets d'arrêt raccordés pour réduire la pression.

Le système est hors pression.

Remarque

En cas de pompage d'eau contenant des additifs, rincer la pompe à l'eau claire après chaque utilisation.

Vérifier la pression du remplissage d'air dans la chaudière à accumulation

1. Contrôler tous les six mois la pression du remplissage d'air dans la chaudière à accumulation, le cas échéant faire l'appoint à 2,0 bar lorsque l'appareil est éteint/hors pression (débrancher l'appareil, ouvrir le robinet d'eau)

Remarque

La valve à air se trouve sous le couvercle. Dévisser le couvercle dans le sens anti-horaire.

Illustration B

Transport

⚠ PRÉCAUTION

Risque de blessures

Risque de blessure dû à un basculement de l'appareil. Lors du transport, tenir compte du poids de l'appareil (voir chapitre Caractéristiques techniques) et le sécuriser en conséquence lors du transport dans des véhicules.

Stockage

⚠ PRÉCAUTION

Non-observation du poids

Risque de blessure et d'endommagement

Tenir compte du poids de l'appareil pour le stockage.

1. Vider complètement l'appareil avant de le stocker.
2. Conserver l'appareil dans un endroit protégé du gel.

** Accessoires spéciaux

Vous trouverez les accessoires spéciaux possibles à la dernière page de ce manuel d'utilisation.

Dépannage en cas de pannes

Les pannes ont souvent des causes simples qui peuvent être éliminées soi-même à l'aide de l'aperçu suivant. En cas de doute, ou en absence de mention des pannes, veuillez vous adresser au service client autorisé.

Erreur	Cause	Solution
La pompe fonctionne mais ne transporte pas	Il y a de l'air dans la pompe.	1. Voir chapitre <i>Préparations</i>
	L'air ne peut pas s'échapper du côté refoulement.	1. Ouvrir le point de prélèvement côté pression.
	Absence d'eau.	1. Vérifier le réservoir d'eau.

Erreur	Cause	Solution
La pompe ne démarre pas ou s'arrête soudainement pendant l'exploitation	L'alimentation électrique est interrompue.	1. Contrôler les fusibles et les raccords électriques.
	Le commutateur de protection thermique du moteur a arrêté la pompe en raison d'une surchauffe du moteur.	1. Débrancher la fiche secteur. 2. Laisser refroidir la pompe. 3. Nettoyer la zone d'aspiration. 4. Empêcher la marche à sec. Remarque <i>Le temps de refroidissement avant le démarrage du moteur peut aller jusqu'à 150 minutes.</i>
La pompe s'arrête et se remet aussi en marche toute seule	La protection thermique a coupé la pompe pour la protéger d'une surchauffe ou l'a remise en marche après refroidissement.	1. Pour éviter que cela ne se reproduise, il convient de vérifier l'absence de fuites et de colmater le système.
Le moteur redémarre immédiatement après l'arrêt	La pression dans le système diminue.	1. Vérifier les raccords, y compris les joints, et contrôler les fuites d'eau. La moindre fuite a un impact sur le fonctionnement.
	La pression d'air dans la chaudière à accumulation est trop faible.	1. Remplir la chaudière à accumulation à 2,0 bar (voir chapitre <i>Entretien et maintenance</i>).
	Le clapet de retour ne se ferme pas correctement.	1. Vérifier le clapet anti-retour côté aspiration.
	La membrane du réservoir de pression est défectueuse.	1. Faire remplacer la membrane.
La puissance du débit diminue ou est trop faible	Le filtre d'aspiration ou le clapet anti-retour (accessoire spécial) sont encrassés.	1. Nettoyer le filtre d'aspiration ou le clapet anti-retour (accessoire spécial).
	Le débit de la pompe dépend de la hauteur de refoulement et du périphérique raccordé.	1. Respecter la hauteur de refoulement maximale (voir chapitre <i>Caractéristiques techniques</i>) choisir le cas échéant un autre diamètre de tuyau ou une autre longueur de tuyau.
Bruit de vibration lors du prélèvement d'eau	La membrane du réservoir de pression vibre.	1. Un bruit lié au fonctionnement qui peut être éliminé en réduisant la pression du remplissage d'air dans la chaudière à accumulation.

Caractéristiques techniques

		BP 3.200 Home	BP 4.900 Home
Tension du secteur	V	230-240	230-240
Fréquence du secteur	Hz	50	50
Puissance nominale	W	600	1150
Caractéristiques de puissance de l'appareil			
Débit maximal	l/h	3200	4900
Hauteur d'aspiration (max.)	m	8	8
Teneur en matières solides de l'eau	kg/m ³	>2,5	>2,5
Pression (max.)	MPa (bar)	3,6	5,0
Pression max. Pression du remplissage d'air dans la chaudière à accumulation	MPa (bar)	0,18 - 0,2 (1,8 - 2,0)	0,18 - 0,2 (1,8 - 2,0)
Pression interne max. autorisée dans la chaudière à accumulation	MPa (bar)	0,50 (5,0)	0,50 (5,0)
Hauteur de refoulement (max.)	m	28	35
Dimensions et poids			
Poids (sans accessoires)	kg	10,5	13,9

Remarque

Motif d'exemption conformément au règlement (UE) 2019/1781, annexe I, section 2, point 12) : j)

Sous réserve de modifications techniques !

Courbes caractéristiques

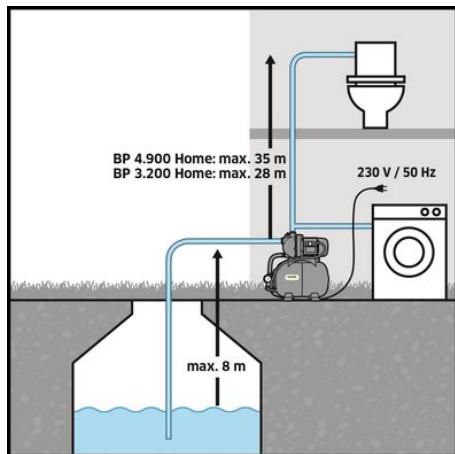
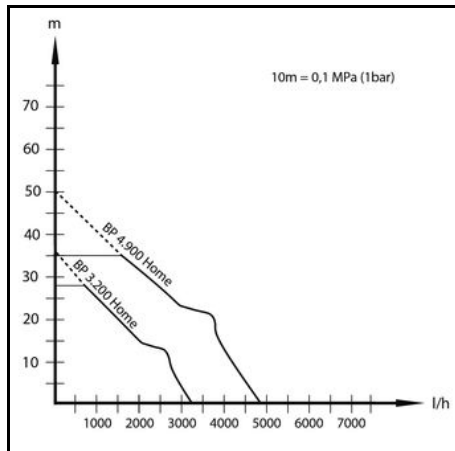

Déclaration de conformité UE

Nous déclarons par la présente que la machine désignée ci-après ainsi que la version que nous avons mise en circulation, est conforme, de par sa conception et son type, aux exigences fondamentales de sécurité et de santé en vigueur des normes UE. Toute modification de la machine sans notre accord annule cette déclaration.

Produit : Pompe
Type : 1.645-xxx

Normes UE en vigueur
2006/42/CE (+2009/127/CE)
2014/30/UE
2011/65/UE
2009/125/CE

Ordonnance(s) appliquée(s)
(UE) 2019/1781

Normes harmonisées appliquées
EN 60335-1
EN 60335-2-41
EN 62233: 2008

EN 55014-1: 2017 + A11: 2020
EN 55014-2: 1997+A1: 2001+A2: 2008
EN 61000-3-2: 2014
EN 61000-3-3: 2013
EN IEC 63000: 2018

Les signataires agissent sous ordre et avec le pouvoir de la direction.

H. Jenner

Chairman of the Board of Management

S. Reiser

Manager Regulatory Affairs & Certification

Responsable de la documentation :

S. Reiser
Alfred Kärcher SE & Co. KG
Alfred-Kärcher-Str. 28 - 40
71364 Winnenden (Germany)
Tél. : +49 7195 14-0
Télécopie : +49 7195 14-2212
Winnenden, le 01/11/2021

Indice

Avvertenze generali	17
Impiego conforme alla destinazione	17
Livelli di pericolo	18
Tutela dell'ambiente	18
Accessori e ricambi	18
Volume di fornitura	18
Garanzia	18
Descrizione dell'apparecchio	18
Messa in funzione	18
Messa in funzione	19
Cura e manutenzione	19
Trasporto	19
Stoccaggio	19
Accessori speciali	19
Aiuto in caso di guasti	20
Dati tecnici	20
Curve caratteristiche	21
Dichiarazione di conformità UE	21

Avvertenze generali

Prima di utilizzare l'apparecchio per la prima volta, leggere le presenti istruzioni per l'uso originali e le allegate avvertenze di sicurezza. Agire secondo quanto indicato nelle istruzioni.

conservare entrambi i libretti per un uso futuro o per un successivo proprietario.

Impiego conforme alla destinazione

Questo apparecchio è stato sviluppato per l'uso privato e non è indicato per le sollecitazioni dell'impiego commerciale.

Questo apparecchio è destinato esclusivamente all'uso in ambienti interni.

Nota

La pompa non è adatta per aumentare la pressione della linea esistente.

Liquidi trasportabili consentiti

Liquidi trasportabili consentiti:

- Acqua industriale
- Acqua di fontana
- Acqua di fonte

- Acqua piovana
- Acqua della piscina in caso di dosaggio di additivi conforme alla destinazione

La temperatura dei liquidi trasportati non deve essere maggiore di 35 °C.

Impiego non conforme

Nota

Il produttore non risponde di eventuali danni causati da utilizzo non conforme o da uso errato.

Livelli di pericolo

⚠ PERICOLO

- Indica un pericolo imminente che determina lesioni gravi o la morte.

⚠ AVVERTIMENTO

- Indica una probabile situazione pericolosa che potrebbe determinare lesioni gravi o la morte.

⚠ PRUDENZA

- Indica una probabile situazione pericolosa che potrebbe causare lesioni leggere.

ATTENZIONE

- Indica una probabile situazione pericolosa che potrebbe determinare danni alle cose.

Tutela dell'ambiente



I materiali di imballaggio sono riciclabili. Smaltire gli imballaggi nel rispetto dell'ambiente.



Gli apparecchi elettrici ed elettronici contengono materiali riciclabili preziosi e, spesso, componenti come batterie, accumulatori oppure olio che, se usati o smaltiti non correttamente, possono costituire un potenziale pericolo per la salute umana e per l'ambiente. Questi componenti sono tuttavia necessari per un corretto funzionamento dell'apparecchio. Gli apparecchi contrassegnati con questo simbolo non devono essere smaltiti con i rifiuti domestici.

Avvertenze sulle sostanze componenti (REACH)

Per informazioni aggiornate sulle sostanze componenti si veda: www.kaercher.de/REACH

Accessori e ricambi

Utilizzando solamente accessori e ricambi originali, si garantisce un funzionamento sicuro e privo di disturbi dell'apparecchio.

Si possono trovare informazioni riguardo ad accessori e ricambi su www.kaercher.com.

Volume di fornitura

Il volume di fornitura dell'apparecchio è riportato sulla confezione. Disimballare la confezione e controllare che il contenuto sia completo. In caso di accessori mancanti o danni dovuti al trasporto si prega di contattare il rivenditore.

Garanzia

In ogni Paese, valgono le condizioni di garanzia rilasciate dalla nostra società di vendita competente. Entro il termine di garanzia eliminiamo gratuitamente eventuali guasti all'apparecchio, se causati da difetto del materiale o di produzione. Nei casi previsti dalla garanzia si prega di rivolgersi al proprio rivenditore, oppure al più vicino centro di assistenza autorizzato, esibendo lo scontrino di acquisto. (Indirizzo vedi retro)

Descrizione dell'apparecchio

Nelle presenti istruzioni per l'uso viene descritta la dotazione massima. A seconda del modello possono variare gli elementi inclusi in dotazione (vedi imballaggio).

Per le figure vedi pagina dei grafici

Figura A

- ① Adattatore di connessione con valvola di non ritorno integrata
- ② Tappi di tenuta
- ③ Attacco G 1 (33,3mm) tubo di aspirazione (ingresso)
- ④ Supporto di riempimento con tappo
- ⑤ Attacco G 1 (33,3mm) tubo di mandata (uscita)
- ⑥ Adattatore di collegamento per pompe G 1
- ⑦ Interruttore ON/OFF
- ⑧ Display della pressione
- ⑨ Supporto con foro oblungo per l'avvitamento
- ⑩ Valvola dell'aria (valvola auto) con tappo
- ⑪ Cavo per collegamento alla rete con spina
- ⑫ Tappo a vite di scarico

Messa in funzione

Si consiglia di usare solo tubi di aspirazione, filtri e attacchi originali Kärcher. Utilizzando componenti di altri produttori, possono prodursi malfunzionamenti nell'aspirazione di liquidi trasportabili, in particolare nell'utilizzo del sistema di attacco a baionetta.

Prima della prima messa in funzione

Preparazione

- Prima della messa in funzione, verificare la pressione di riempimento dell'aria nel serbatoio. Se necessario, rabboccare a 2,0 bar con una pompa d'aria disponibile in commercio quando è spenta/ senza pressione.

Figura B

- Assicurare l'unità contro lo scivolamento, avvitandola se necessario.
- Rimuovere il tappo di chiusura.
- Avvitare l'adattatore di collegamento con valvola di non ritorno integrata nel raccordo di aspirazione della pompa (ingresso).

Figura C

Nota

Se l'acqua è sporca, si consiglia di inserire un pre-filtro (vedere Accessori speciali) tra la valvola di non ritorno e il tubo di aspirazione.

Figura D

- 1 Collegare il tubo di aspirazione a prova di vuoto con dispositivo antiriflusso integrato al lato di aspirazione. (Disponibile come accessorio opzionale).
- 2 Avvitare l'adattatore di collegamento nella presa di pressione della pompa (uscita).
- 3 Collegare il tubo di mandata.
- 4 Svitare il coperchio del bocchettone di riempimento.

Figura E

- Riempire d'acqua fino al traboccamento.

Figura F

- Avvitare saldamente il coperchio sul supporto di riempimento.

- Aprire le valvole di intercettazione esistenti nella linea di pressione.

Nota

Anche piccole perdite comportano dei malfunzionamenti.

- In caso di perdite, sigillare tutti i collegamenti con un sigillante adatto (ad es. nastro di teflon) per evitare malfunzionamenti dovuti a perdite o all'ingresso di aria.

Installazione fissa

In caso di installazione fissa, la pompa può essere fissata a un'opportuna superficie.

- Fissare i supporti con le viti opportune su una superficie piana.

Inoltre, in caso di installazione fissa, si raccomanda di montare un componente flessibile sul lato pressione, come ad esempio un tubo flessibile di compensazione della pressione (v. Accessori speciali). Questo ha i seguenti vantaggi:

- maggiore flessibilità nell'installazione e nel montaggio.
- Riduzione del rumore, perché le oscillazioni non vengono trasmesse alle condutture.
- Con perdite minori, la pompa interviene con minore frequenza.

Nota

Per semplificare il successivo svuotamento e lo scarico della pressione dell'impianto, si consiglia di installare un rubinetto di arresto tra la pompa e la linea di pressione (non incluso nella fornitura).

Quando viene svuotata la pompa, chiudendo il rubinetto di arresto si impedisce che l'acqua esca dal tubo di mandata.

Messa in funzione

Esercizio

1. Inserire la spina di rete nella presa.
2. Accendere l'apparecchio con il tasto ON/OFF.

Nota

La pompa si avvia immediatamente. Attendere che la pompa aspiri ed eroghi uniformemente, quindi chiudere le valvole di intercettazione nella linea di pressione. Una volta raggiunta la pressione di disattivazione, il pressostato spegne il motore. Il serbatoio di accumulo è stato riempito e l'acquedotto domestico è pronto a funzionare.

In assenza di alimentazione idrica, la pressione di spegnimento non viene raggiunta e il pressostato non è più in grado di spegnere l'apparecchio. Questo riscalda l'acqua nella testa della pompa.

Per evitare danni alla pompa dovuti al surriscaldamento, l'alimentazione viene interrotta dall'interruttore termico in caso di surriscaldamento. Dopo il raffreddamento, l'alimentazione viene ripristinata.

Nota

Il tempo di raffreddamento fino al riavvio del motore può arrivare a 150 minuti.

Si consiglia l'uso di un dispositivo di protezione contro il funzionamento a secco (vedere accessori speciali) per una protezione regolare contro la mancanza d'acqua.

ATTENZIONE

Pericolo di lesioni, il sistema è sotto pressione!

Quando si apre un sistema pressurizzato, si può essere feriti da parti volanti.

Prima di aprire i collegamenti, depressurizzare l'apparecchio (per la pressione, vedere il capitolo Dati tecnici)

Termine del funzionamento

1. Spegnere l'apparecchio tramite l'interruttore ON/OFF.
2. Scollegare l'apparecchio dalla rete elettrica.

Cura e manutenzione

⚠ PERICOLO

Pericolo di scossa elettrica.

Prima di eseguire qualsiasi lavoro, spegnere l'apparecchio e staccare la spina.

L'apparecchio non richiede manutenzione.

Sfiato

1. Aprire e chiudere le valvole di intercettazione collegate per scaricare la pressione.

L'impianto non è in pressione.

Nota

Quando si pompa acqua con additivi, sciacquare la pompa con acqua pulita dopo ogni utilizzo.

Controllare la pressione di riempimento dell'aria nel serbatoio

1. Controllare ogni sei mesi la pressione di riempimento dell'aria nel serbatoio, se necessario rabboccare a 2,0 bar quando l'unità è spenta/senza pressione (scollegare l'apparecchio, aprire il rubinetto dell'acqua)

Nota

La valvola dell'aria si trova sotto il coperchio. Svitare il coperchio in senso antiorario.

Figura B

Trasporto

⚠ PRUDENZA

Pericolo di lesioni

Pericolo di lesioni causato dal ribaltamento dell'apparecchio.

Quando si trasporta l'apparecchio, considerare il peso dello stesso (vedere il capitolo Dati tecnici) e fissarlo di conseguenza quando lo si trasporta in un veicolo.

Stoccaggio

⚠ PRUDENZA

Mancata osservanza del peso

Pericolo di lesioni e di danneggiamento.

Nello stoccaggio, osservare il peso dell'apparecchio.

1. Svuotare completamente l'apparecchio prima di riporto.
2. Conservare l'apparecchio in un luogo privo di gelo.

Accessori speciali

I possibili accessori speciali sono riportati nell'ultima pagina delle presenti istruzioni per l'uso.

Aiuto in caso di guasti

I guasti hanno spesso cause semplici che possono essere risolte con l'ausilio della panoramica seguente. In

caso di dubbi o di guasti qui non menzionati si consiglia di rivolgersi al servizio assistenza autorizzato.

Errore	Causa	Correzione
La pompa funziona ma non trasporta	Nella pompa c'è aria.	1. Vedi capitolo <i>Preparazione</i>
	L'aria non può uscire dal lato della pressione.	1. Aprire il punto di prelievo sul lato pressione.
	Acqua assente.	1. Controllare il serbatoio dell'acqua.
La pompa non funziona o si ferma improvvisamente durante il funzionamento	L'alimentazione di corrente è interrotta.	1. Verificare i fusibili e i collegamenti elettrici.
	Il termointerruttore nel motore ha disinserito la pompa per surriscaldamento del motore.	1. Estrarre la spina. 2. Lasciare raffreddare la pompa. 3. Pulire la zona aspirata. 4. Prevenire il funzionamento a secco. Nota <i>Il tempo di raffreddamento fino all'avvio del motore può arrivare a 150 minuti.</i>
La pompa si spegne e si riaccende	Il fusibile di protezione termica ha spento la pompa per proteggerla dal surriscaldamento o l'ha riaccesa dopo il raffreddamento.	1. Per evitare che ciò si ripeta, il sistema deve essere controllato per individuare eventuali perdite e sigillato.
Il motore si riavvia immediatamente dopo lo spegnimento	La pressione esistente nel sistema va persa.	1. Controllare i collegamenti, comprese le guarnizioni, e verificare che non vi siano perdite d'acqua. La minima perdita compromette il funzionamento.
	La pressione dell'aria nel serbatoio è troppo bassa.	1. Riempire il serbatoio con 2,0 bar (vedi cap. <i>Cura e manutenzione</i>).
	La valvola di ritorno non si chiude correttamente.	1. Controllare la valvola di non ritorno sul lato di aspirazione.
	La membrana del recipiente di pressione è difettosa.	1. Far sostituire la membrana.
La portata cala o è troppo bassa.	Il filtro di aspirazione o la valvola di non ritorno (accessorio opzionale) sono contaminati.	1. Pulire il filtro di aspirazione o la valvola di non ritorno (accessorio opzionale).
	La portata della pompa dipende dalla prevalenza e dalla periferica collegata.	1. Rispettare la prevalenza massima (vedi capitolo <i>Dati tecnici</i>), se necessario, selezionare un tubo di diametro diverso o di lunghezza diversa.
Rumore di vibrazione durante il prelievo dell'acqua	La membrana nel recipiente di pressione vibra.	1. Un rumore causato dal funzionamento che può essere eliminato riducendo la pressione dell'aria di riempimento nel serbatoio.

Dati tecnici

		BP 3.200 Home	BP 4.900 Home
Tensione di rete	V	230-240	230-240
Frequenza di rete	Hz	50	50
Potenza nominale	W	600	1150
Dati sulle prestazioni dell'apparecchio			
Portata massima	l/h	3200	4900
Altezza di aspirazione (max.)	m	8	8
Contenuto di sostanze solide nell'acqua	kg/m ³	>2,5	>2,5
Pressione (max.)	MPa (bar)	3,6	5,0
Max pressione di riempimento dell'aria nel serbatoio	MPa (bar)	0,18 - 0,2 (1,8 - 2,0)	0,18 - 0,2 (1,8 - 2,0)
Max pressione interna ammissibile nel serbatoio	MPa (bar)	0,50 (5,0)	0,50 (5,0)
Prevalenza (max.)	m	28	35
Dimensioni e pesi			
Peso (senza accessori)	kg	10,5	13,9

Nota

Motivo dell'eccezione ai sensi del regolamento (UE) 2019/1781 allegato I sezione 2 (12): j)

Con riserva di modifiche tecniche!

Curve caratteristiche

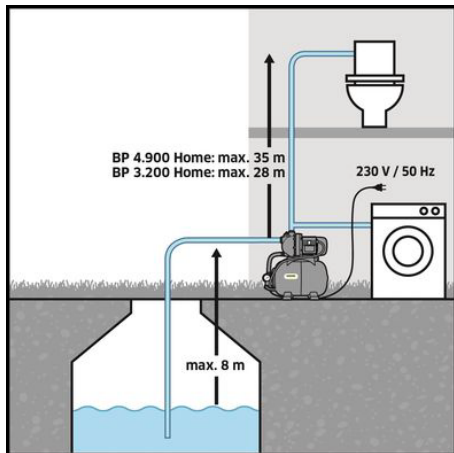
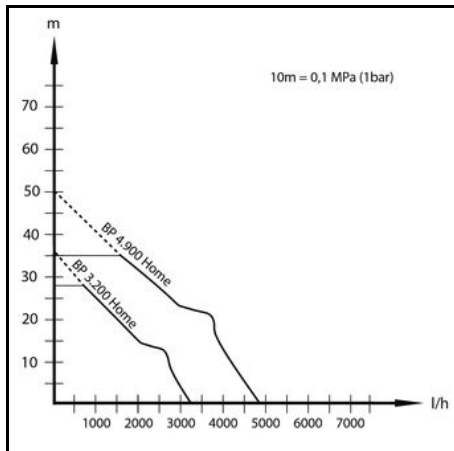

Dichiarazione di conformità UE

Con la presente dichiariamo che la macchina di seguito definita, in conseguenza della sua progettazione e costruzione nonché nello stato in cui è stata immessa sul mercato, è conforme ai requisiti essenziali di sicurezza e salute pertinenti delle direttive UE. In caso di modifiche apportate alla macchina senza il nostro consenso, la presente dichiarazione perde ogni validità.

Prodotto: Pompa

Tipo: 1.645-xxx

Direttive UE pertinenti

2006/42/CE (+2009/127/EG)

2014/30/UE

2011/65/UE

2009/125/CE

Regolamento applicato (en)

(UE) 2019/1781

Norme armonizzate applicate

EN 60335-1

EN 60335-2-41

EN 62233: 2008

EN 55014-1: 2017 + A11: 2020

EN 55014-2: 1997+A1: 2001+A2: 2008

EN 61000-3-2: 2014

EN 61000-3-3: 2013

EN IEC 63000: 2018

I firmatari agiscono per incarico e con delega della direzione.

H. Jenner

Chairman of the Board of Management

S. Reiser

Manager Regulatory Affairs & Certification

Responsabile della documentazione:

S. Reiser

Alfred Kärcher SE & Co. KG

Alfred-Kärcher-Str. 28 - 40

71364 Winnenden (Germany)

Tel.: +49 7195 14-0

Fax: +49 7195 14-2212

Winnenden, 01/11/2021

Inhoud

Algemene instructies.....	21
Reglementair gebruik.....	21
Gevarenniveaus.....	22
Milieubescherming.....	22
Toebehoren en reserveonderdelen.....	22
Leveringsomvang.....	22
Garantie.....	22
Beschrijving apparaat.....	22
Inbedrijfstelling.....	22
Werking.....	23
Verzorging en onderhoud.....	23
Vervoer.....	23
Opslag.....	23
bijzonder toebehoren.....	23
Hulp bij storingen.....	23
Technische gegevens.....	24
Karakteristieken.....	25
EU-conformiteitsverklaring.....	25

Algemene instructies

Voordat u het apparaat voor het eerst gebruikt, dient u deze originele gebruiksaanwijzing en de meegeleverde veiligheidsinstructies door te lezen en deze in acht te nemen.

Bewaar beide documenten voor later gebruik of volgende eigenaars.

Reglementair gebruik

Dit apparaat werd voor privégebruik ontwikkeld en is niet voor de eisen van commercieel gebruik bedoeld.

Dit apparaat is uitsluitend bedoeld voor gebruik binnenshuis.

Instructie

De pomp is niet geschikt voor het versterken van de bestaande leidingdruk.

Toegestane pompvloeistoffen

Toegestane pompvloeistoffen:

- Proceswater
- Pompwater
- Bronwater
- Regenwater

- Zwembadwater, indien de additieven volgens de voorschriften zijn gedoseerd

De temperatuur van de aangevoerde vloeistof mag niet meer dan 35 °C bedragen.

Ondeskundig gebruik

Instructie

De fabrikant is niet aansprakelijk voor eventuele schade als gevolg van ondeskundig gebruik of verkeerde bediening.

Gevarenniveaus

⚠ GEVAAR

- Aanwijzing voor direct dreigend gevaar dat tot zware of dodelijke verwondingen leidt.

⚠ WAARSCHUWING

- Aanwijzing voor een mogelijk gevaarlijke situatie die tot zware of dodelijke verwondingen kan leiden.

⚠ VOORZICHTIG

- Aanwijzing voor een mogelijk gevaarlijke situatie die tot lichte verwondingen kan leiden.

LET OP

- Aanwijzing voor een mogelijk gevaarlijke situatie die tot materiële schade kan leiden.

Milieubescherming



De verpakkingsmaterialen zijn herbruikbaar. Verwijder verpakkingen op een milieuvriendelijke manier.



Elektrische en elektronische apparaten bevatten waardevolle recyclebare materialen en vaak bestanddelen zoals batterijen, accu's of olie, die bij onjuiste omgang of verkeerd afvalverwijdering een potentieel gevaar voor de gezondheid van de mens en voor het milieu kunnen vormen. Voor een correcte werking van het apparaat zijn deze bestanddelen echter noodzakelijk. Voer apparaten met dit symbool niet samen met het huisvuil af.

Instructies betreffende ingrediënten (REACH)

Actuele informatie over ingrediënten vindt u op:

www.kaercher.de/REACH

Toebehoren en reserveonderdelen

Gebruik alleen origineel toebehoren en originele reserveonderdelen. Deze garanderen een veilige en storingsvrije werking van het apparaat.

Informatie over toebehoren en reserveonderdelen vindt u onder www.kaercher.com.

Leveringsomvang

De leveringsomvang van het apparaat is op de verpakking afgebeeld. Controleer de inhoud bij het uitpakken op volledigheid. Bij ontbrekend toebehoren of bij transportschade neemt u contact op met uw distributeur.

Garantie

In elk land gelden de garantievoorwaarden die door onze verantwoordelijke verkoopmaatschappij zijn uitgegeven. Mogelijke storingen aan uw apparaat verhelpen we binnen de garantieperiode gratis, voor zover een materiaal- of fabricagefout de oorzaak is. Als u gebruik wilt maken van de garantie, neemt u met uw aankoopbon contact op met uw distributeur of de dichtstbijzijnde geautoriseerde klantenservice. (adres zie achterzijde)

Beschrijving apparaat

In deze gebruiksaanwijzing wordt de maximale uitrusting beschreven. Afhankelijk van het model zijn er verschillen in de leveringsomvang (zie verpakking).

Afbeeldingen, zie pagina met schema's

Afbeelding A

- ① Aansluitadapter met geïntegreerde terugslagklep
- ② Sluitstop
- ③ Aansluiting G 1 (33,3 mm) zuigleiding (ingang)
- ④ Vulopening met afsluitdop
- ⑤ Aansluiting G 1 (33,3 mm) drukleiding (uitgang)
- ⑥ Aansluitadapter voor pompen G 1
- ⑦ AAN/UIT-knop
- ⑧ Drukindicatie
- ⑨ Voet met langwerpige gat voor schroeven
- ⑩ Luchtventiel (automatisch ventiel) met afsluitdop
- ⑪ Kabel voor netaansluiting met stekker
- ⑫ Aftaplplug

Inbedrijfstelling

We raden aan om alleen originele Kärcher zuigslangen, filtercomponenten en slangaansluitingen te gebruiken. Als onderdelen van andere fabrikanten worden gebruikt, kan dit tot storingen bij het aanzuigen van de pompvloeistof leiden, vooral bij het gebruik van bajonet-verbindingssystemen.

Vóór de inbedrijfstelling

Vorbereiden

- Controleer vóór de inbedrijfstelling de druk van de luchtvlulling in het reservoir. Vul zo nodig in uitgeschakelde/drukloze toestand bij tot 2,0 bar met een in de handel verkrijgbare luchtpomp.

Afbeelding B

- Beveilig het apparaat tegen wegglijden, schroef het zo nodig vast.
- Verwijder de sluitstop.
- Schroef de aansluitadapter met geïntegreerde terugslagklep in de zuiglangaansluiting van de pomp (ingang).

Afbeelding C

Instructie

Als het water vuil is, raden wij aan een voorfilter (zie bijzonder toebehoren) te plaatsen tussen de terugslagklep en de zuigslang.

Afbeelding D

- 1 Sluit de vacuümbestendige zuigslang met geïntegreerde terugstroomstop aan op de zuigzijde. (Verkrijgbaar als bijzonder toebehoren).
- 2 Schroef de aansluitadapter in de drukaansluiting van de pomp (uitgang).
- 3 Sluit de drukleiding aan.
- 4 Schroef het deksel van de vulopening af.

Afbeelding E

- Vul met water tot het overloopt.

Afbeelding F

- Schroef het deksel stevig op de vulopening.
- Open de bestaande afsluitventielen in de drukleiding.

Instructie

Geringe onduidelijkheden leiden al tot storingen.

- Dicht in geval van lekkage alle verbindingen af met een geschikt afdichtmiddel (bijv. teflontape) om storingen door lekkage of luchttoezuiging te voorkomen.

Vaste installatie

Bij een vaste installatie kan de pomp op een geschikt oppervlak worden vastgeschroefd.

- Schroef de voeten met geschikte schroeven op een effen oppervlak vast.

Bij een vaste installatie is het bovendien aan te bevelen aan de drukzijde een flexibele component, zoals een flexibele bufferslang (zie *bijzonder toebehoren*), te monteren. Dit heeft de volgende voordelen:

- Meer flexibiliteit bij de opstelling en montage.
- Geluidsbeperking, omdat er geen trillingen naar de leidingbuizen worden overgedragen.
- Bij kleinere lekken schakelt de pomp minder vaak.

Instructie

Om het latere aftappen en de drukontlasting van het systeem te vereenvoudigen, wordt de montage van een afsluitkraan tussen de pomp en de drukleiding aanbevolen (niet inbegrepen in de leveringsomvang).

Als de pomp wordt leeggemaakt, kan door het sluiten van de afsluitkraan verhinderd worden dat het water uit de drukleiding wegstroomt.

Werking

Werking

1. De netstekker in het stopcontact steken.
2. Het apparaat met de AAN/UIT-schakelaar inschakelen.

Instructie

Pomp start onmiddellijk. Wacht tot de pomp aanzuigt en gelijkmatig levert, sluit dan de afsluitkranen in de drukleiding.

Na het bereiken van de uitschakeldruk schakelt de drukschakelaar de motor uit. Het reservoir is nu gevuld, de hydrofoorpomp is klaar voor gebruik.

Als er geen watertoevoer is, wordt de uitschakeldruk niet bereikt en kan de drukschakelaar het apparaat niet meer uitschakelen. Hierdoor wordt het water in de pompkop verwarmd.

Om schade aan de pomp door oververhitting te voorkomen, wordt de stroomtoevoer bij oververhitting door de thermoschakelaar onderbroken. Na afkoeling wordt de stroomtoevoer hersteld.

Instructie

De afkoeltijd tot de motor opnieuw start, kan tot 150 minuten bedragen.

Wij adviseren het gebruik van een droogloopbeveiliging (zie *bijzonder toebehoren*) als reguliere bescherming tegen watertekort.

LET OP

Gevaar voor letsel, systeem staat onder druk!

Bij het openen van een onder druk staand systeem kunt u gewond raken door rondvliegende onderdelen.

Maak het apparaat drukloos alvorens de aansluitingen te openen. (Druk, zie hoofdstuk *Technische gegevens*)

Werking beëindigen

1. Het apparaat aan de AAN/UIT-schakelaar uitschakelen.
2. Trek de netstekker van het apparaat uit het stopcontact.

Verzorging en onderhoud

⚠ GEVAAR

Gevaar voor elektrische schokken.

Vóór alle werkzaamheden aan het apparaat het apparaat uitschakelen en de netstekker uittrekken.

Het apparaat is onderhoudsvrij.

Drukontlasting

1. Open en sluit aangesloten afsluitventielen om de druk af te laten.

Het systeem is drukloos.

Instructie

Wanneer u water met additieven pompt, moet u de pomp na elk gebruik met schoon water spoelen.

Controleer de druk van de luchtvlulling in het reservoir

1. Controleer om de zes maanden de druk van de luchtvlulling in het reservoir, vul indien nodig bij tot 2,0 bar wanneer het apparaat uitgeschakeld/drukloos is (trek de netstekker uit het stopcontact, open de waterkraan)

Instructie

De luchtklep bevindt zich onder de afdekking. Schroef de afdekking tegen de klok in los.

Afbeelding B

Vervoer

⚠ VOORZICHTIG

Gevaar voor letsel

Gevaar voor letsel door kantelend apparaat.

Let bij het vervoer op het gewicht van het apparaat (zie hoofdstuk *Technische gegevens*) en beveilig het dienovereenkomstig wanneer het in voertuigen wordt vervoerd.

Opslag

⚠ VOORZICHTIG

Niet in acht nemen van het gewicht

Gevaar voor letsel en beschadiging

Houd bij de opslag rekening met het gewicht van het apparaat.

1. Maak het apparaat volledig leeg voordat u het opbergt.
2. Het apparaat op een vorstvrije plaats bewaren.

bijzonder toebehoren

Het mogelijke bijzondere toebehoren vindt u op de laatste bladzijde van deze gebruiksaanwijzing.

Hulp bij storingen

Storingen hebben vaak oorzaken die eenvoudig met behulp van het volgende overzicht kunnen worden verholpen. Neem bij twijfel of storingen die hier niet worden vermeld contact op met de erkende klantenservice.

Fout	Oorzaak	Oplossing
De pomp draait, maar transporteert niet	Er zit lucht in de pomp.	1. Zie hoofdstuk <i>Voorbereiden</i>
	De lucht kan niet ontsnappen aan de drukzijde.	1. Open het tappunt aan de drukzijde.
	Geen water beschikbaar.	1. Controleer het waterreservoir.
De pomp start niet of blijft tijdens het gebruik plotseling staan	De stroomvoorziening is onderbroken.	1. De zekeringen en elektrische verbindingen controleren.
	De thermoschakelaar in de motor heeft de pomp uitgeschakeld wegens oververhitting van de motor.	1. Het netsnoer uittrekken. 2. De pomp laten afkoelen. 3. Het aanzuigberek reinigen. 4. Voorkom drooglopen. Instructie <i>De afkoeltijd tot de motor start, kan tot 150 minuten bedragen.</i>
De pomp schakelt vanzelf uit en ook weer in	De thermoschakelaar heeft de pomp uitgeschakeld om deze te beschermen tegen oververhitting of weer ingeschakeld nadat deze is afgekoeld.	1. Om herhaling te voorkomen, moet het systeem op lekken worden gecontroleerd en afgedicht.
De motor start opnieuw onmiddellijk na het uitschakelen	De druk in het systeem gaat verloren.	1. Controleer de aansluitingen, inclusief afdichtingen en controleer de wateruitlaat. De geringste lekkage beïnvloedt de werking.
	De luchtdruk in het reservoir is te laag.	1. Vul het reservoir met 2,0 bar (zie hoofdstuk <i>Verzorging en onderhoud</i>).
	De terugslagklep sluit niet goed.	1. Controleer de terugslagklep aan de zuigzijde.
	Het membraan in het drukvat is defect.	1. Laat het membraan vervangen.
Het vermogen neemt af of is te gering	Het aanzuigfilter of de terugslagklep (bijzonder toebehoren) zijn vervuild.	1. Reinig het aanzuigfilter of de terugslagklep (bijzonder toebehoren).
	Het vermogen van de pomp is afhankelijk van de opvoerhoogte en de aangesloten periferie.	1. Neem de max. opvoerhoogte in acht (zie hoofdstuk <i>Technische gegevens</i>). Kies indien nodig een andere slangdiameter of een andere slanglengte.
Trillend geluid bij waterafname	Het membraan in het drukvat trilt.	1. Een door de werking veroorzaakt geluid dat kan worden verholpen door de druk van de luchtvlulling in het reservoir te verlagen.

Technische gegevens

		BP 3.200 Home	BP 4.900 Home
Netspanning	V	230-240	230-240
Netfrequentie	Hz	50	50
Nominaal vermogen	W	600	1150
Gegevens capaciteit apparaat			
Opbrengst maximaal	l/h	3200	4900
Aanzuighoogte (max.)	m	8	8
Gehalte van vaste stoffen in het water	kg/m ³	>2,5	>2,5
Druk (max.)	MPa (bar)	3,6	5,0
Max. druk van de luchtvlulling in het reservoir	MPa (bar)	0,18 - 0,2 (1,8 - 2,0)	0,18 - 0,2 (1,8 - 2,0)
Max. toelaatbare binnendruk in het reservoir	MPa (bar)	0,50 (5,0)	0,50 (5,0)
Opvoerhoogte (max.)	m	28	35
Afmetingen en gewichten			
Gewicht (zonder toebehoren)	kg	10,5	13,9

Instructie

Uitzondering volgens verordening (EU) 2019/1781 bijlage I punt 2 (12): j)

Technische veranderingen voorbehouden!

Karakteristieken

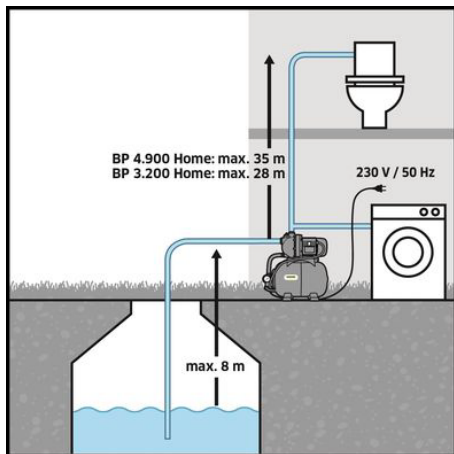
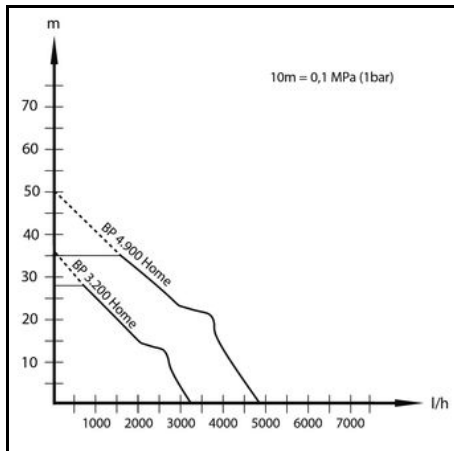

EU-conformiteitsverklaring

Hiermee verklaren wij dat de hierna vermelde machine op basis van het ontwerp en type en in de door ons op de markt gebrachte uitvoering voldoet aan de relevante veiligheids- en gezondheidsvereisten van de EU-richtlijnen. Bij een niet door ons goedgekeurde wijziging van de machine verliest deze verklaring zijn geldigheid.

Product: Pomp
Type: 1.645-xxx

Relevante EU-richtlijnen

2006/42/EG (+2009/127/EG)
2014/30/EU
2011/65/EU
2009/125/EG

Toegepaste bepaling(en)
(EU) 2019/1781

Toegepaste geharmoniseerde normen

EN 60335-1
EN 60335-2-41
EN 62233: 2008
EN 55014-1: 2017 + A11: 2020

EN 55014-2: 1997+A1: 2001+A2: 2008

EN 61000-3-2: 2014

EN 61000-3-3: 2013

EN IEC 63000: 2018

De ondergetekenden handelen in opdracht en met volmacht van de directie.

H. Jenner

Chairman of the Board of Management

S. Reiser

Manager Regulatory Affairs & Certification

Gevolmachtigde voor de documentatie:

S. Reiser

Alfred Kärcher SE & Co. KG

Alfred-Kärcher-Str. 28 - 40

71364 Winnenden (Germany)

Tel.: +49 7195 14-0

Fax: +49 7195 14-2212

Winnenden, 2021/11/01

Índice de contenidos

Avisos generales.....	25
Uso previsto	25
Niveles de peligro.....	26
Protección del medioambiente	26
Accesorios y recambios	26
Volumen de suministro.....	26
Garantía	26
Descripción del equipo.....	26
Puesta en funcionamiento.....	26
Servicio	27
Conservación y mantenimiento.....	27
Transporte	27
Almacenamiento	27
Accesorios especiales.....	27
Ayuda en caso de avería	28
Datos técnicos.....	28
Curvas características.....	29
Declaración de conformidad UE	29

Avisos generales

Antes de poner en marcha por primera vez el equipo, lea este manual de instrucciones y las instrucciones de seguridad adjuntas. Actúe conforme a estos documentos.

Conservar estos dos manuales para su uso posterior o para propietarios ulteriores.

Uso previsto

Este equipo se ha desarrollado para el uso doméstico y no es adecuado para las exigencias del uso industrial. Este equipo está destinado únicamente a su uso en interiores.

Nota

La bomba no es adecuada para reforzar la presión de la tubería disponible.

Líquidos de transporte admisibles

Líquidos de transporte admisibles:

- Agua tratada
- Agua de pozo
- Agua de manantial
- Agua de lluvia

- Agua para piscinas con dosificación de los aditivos conforme a lo previsto

La temperatura del líquido transportado no debe superar los 35 °C.

Uso no conforme a lo previsto

Nota

El fabricante no asume responsabilidad alguna por los daños que pudieran derivarse de un uso inadecuado o incorrecto.

Niveles de peligro

⚠ PELIGRO

- Aviso de un peligro inminente que produce lesiones corporales graves o la muerte.

⚠ ADVERTENCIA

- Aviso de una posible situación peligrosa que puede producir lesiones corporales graves o la muerte.

⚠ PRECAUCIÓN

- Aviso de una posible situación peligrosa que puede producir lesiones corporales leves.

⚠ CUIDADO

- Aviso de una posible situación peligrosa que puede producir daños materiales.

Protección del medioambiente



Los materiales de embalaje son reciclables. Eliminar los embalajes de forma respetuosa con el medioambiente.



Los equipos eléctricos y electrónicos contienen materiales reciclables y, a menudo, componentes, como baterías, acumuladores o aceite, que suponen un peligro potencial para la salud de las personas o el medio ambiente en caso de manipularse o eliminarse de forma inadecuada. Sin embargo, dichos componentes son necesarios para un funcionamiento adecuado del equipo. Los equipos identificados con este símbolo no pueden eliminarse con la basura doméstica.

Avisos sobre sustancias contenidas (REACH)

Encontrará información actualizada sobre las sustancias contenidas en: www.kaercher.de/REACH

Accesorios y recambios

Utilice únicamente accesorios y recambios originales, estos garantizan un servicio seguro y fiable del equipo. Encontrará información sobre los accesorios y recambios en www.kaercher.com.

Volumen de suministro

El volumen de suministro del equipo se muestra en el embalaje. Compruebe la integridad del volumen de suministro durante el desembalaje. Póngase en contacto con su distribuidor si faltan accesorios o en caso de daños de transporte.

Garantía

En cada país se aplican las condiciones de garantía indicadas por nuestra compañía distribuidora autorizada. Subsanamos cualquier fallo en su equipo de forma gratuita dentro del plazo de garantía siempre que la causa se deba a un fallo de fabricación o material. En caso de garantía, póngase en contacto con su distribuidor o con el servicio de posventa autorizado más próximo presentando la factura de compra. (Dirección en el reverso)

Descripción del equipo

En este manual de instrucciones se describe el equipamiento máximo. Existen diferencias en el alcance del suministro según el modelo (véase el embalaje).

Véanse las figuras en la página de gráficos

Figura A

- 1 Adaptador de conexión con válvula de retención integrada
- 2 Tapón de cierre
- 3 Conexión G 1 (33,3 mm) conducto de aspiración (entrada)
- 4 Tubuladura de llenado con tapa de cierre
- 5 Conexión G 1 (33,3 mm) conducto de presión (salida)
- 6 Adaptador de conexión para bombas G 1
- 7 Interruptor ON/OFF
- 8 Indicador de presión
- 9 Soporte con orificio oblongo para atornillar
- 10 Válvula de aire (válvula de coche) con tapa de cierre
- 11 Cable de conexión de red con conector
- 12 Tornillo de salida

Puesta en funcionamiento

Recomendamos utilizar exclusivamente mangueras de aspiración, componentes de filtrado y conexiones de mangueras originales de Kärcher. El uso de componentes de construcción de otros fabricantes pueden derivar en funcionamientos incorrectos durante la aspiración del líquido de transporte, especialmente si se usan sistemas de conexión de bayoneta.

Antes de la puesta en funcionamiento

Preparación

- Antes de la puesta en funcionamiento, compruebe la presión del llenado de aire en la caldera de acumulación. Si es necesario, recargue hasta 2,0 bar con una bomba de aire comercial en estado apagado/sin presión.

Figura B

- Asegure el equipo contra el deslizamiento, atornillándolo si es necesario.
- Retire los tapones de cierre.
- Enrosque el adaptador de conexión con válvula de retención integrada en la conexión de aspiración de la bomba (entrada).

Figura C

Nota

Si el agua está contaminada, se recomienda instalar un filtro previo (véase Accesorios especiales) entre la válvula de retención y la manguera de aspiración.

Figura D

- 1 En el lado de aspiración, conecte la manguera de aspiración a prueba de vacío con bloqueo del flujo de retorno. (Disponible como accesorios especiales).
- 2 Enrosque el adaptador de conexión en la conexión de presión de la bomba (salida).
- 3 Conecte el conducto de presión.
- 4 Abra la tapa de la tubuladura de llenado.

Figura E

- Llène con agua hasta que rebose.
- Figura F**
- Atornille la tapa en la tubuladura de llenado.
- Abra las válvulas de cierre presentes en el conducto de presión.

Nota

Incluso las fugas más insignificantes causan funcionamientos incorrectos.

- En caso de fugas, selle todas las conexiones con un sellador adecuado (por ejemplo, cinta de teflón) para evitar funcionamientos incorrectos causados por fugas o por aspiración de aire.

Instalación fija

En una instalación fija, la bomba puede atornillarse en una superficie adecuada.

- Atornille los soportes sobre una superficie plana usando tornillos adecuados.

Además, si se trata de una instalación fija, se recomienda montar un componente flexible en el lado de presión, como una manguera compensadora de la presión (véase *Accesorios especiales*). Esto tiene las siguientes ventajas:

- Más flexibilidad durante la colocación y el montaje.
- Atenuación de ruidos, pues no se transmiten oscilaciones a los conductos.
- En el caso de fugas más pequeñas, la bomba conmuta con menos frecuencia.

Nota

Para simplificar el vaciado posterior y la descarga de presión del sistema, recomendamos montar una armadura de cierre entre la bomba y el conducto de presión (no se incluye en el alcance del suministro).

Durante el vaciado de la bomba, se puede impedir la salida del agua fuera del conducto de presión cerrando la armadura de cierre.

Servicio

Funcionamiento

1. Conecte el conector de red a un enchufe.
2. Conecte el equipo con el interruptor ON/OFF.

Nota

La bomba se pone en marcha inmediatamente. Espere hasta que la bomba aspire y transporte uniformemente, entonces se deben cerrar las válvulas de cierre presentes en el conducto de presión.

Tras alcanzar la presión de desconexión, el interruptor de presión desconecta el motor. La caldera de acumulación está llena, la central de abastecimiento de agua está lista para el funcionamiento.

Si no se produce entrada de agua, no se alcanza la presión de desconexión y el interruptor de presión ya no puede desconectar el equipo. Esto hace que se caliente el agua en la cabeza de la bomba.

Para evitar que la bomba sufra daños por sobrecalentamiento, el interruptor de protección térmica interrumpe el suministro de corriente en caso de sobrecalentamiento. Tras el enfriamiento, se restablece el suministro de corriente.

Nota

El tiempo de enfriamiento hasta el reinicio del motor puede ser de hasta 150 minutos.

Recomendamos el uso de una protección contra marcha en vacío (véanse los accesorios especiales) para la protección regular contra la falta de agua.

CUIDADO

Peligro de lesiones: el sistema está presurizado.

Al abrir un sistema presurizado, las piezas que salen despedidas pueden causar lesiones.

Despresurice el equipo antes de abrir las conexiones (para la presión, véase el capítulo Datos técnicos)

Finalización del servicio

1. Desconecte el equipo con el interruptor ON/OFF.
2. Desenchufe el conector de red del equipo.

Conservación y mantenimiento

⚠ PELIGRO

Peligro de choques eléctricos.

Antes de realizar cualquier trabajo en el equipo, desconecte el equipo y desenchufe el conector de red.

El equipo no requiere mantenimiento.

Descarga de presión

1. Abra y cierre las válvulas de cierre conectadas para descargar la presión.

El sistema está sin presión.

Nota

Cuando se transporte agua con aditivos, enjuague la bomba con agua limpia después de cada uso.

Comprobación de la presión del llenado de aire en la caldera de acumulación

1. Compruebe cada seis meses la presión de llenado de aire en la caldera de acumulación y, en caso necesario, recargue hasta 2,0 bar en estado apagado/sin presión (desenchufe el equipo, abra el grifo de agua)

Nota

La válvula de aire se encuentra debajo de la cubierta. Desatornille la cubierta en el sentido contrario a las agujas del reloj.

Figura B

Transporte

⚠ PRECAUCIÓN

Peligro de lesiones

Riesgo de lesiones por vuelco del equipo

Al transportar el equipo, tenga en cuenta el peso del mismo (véase el capítulo Datos técnicos) y asegúrelo debidamente cuando lo transporte en vehículos.

Almacenamiento

⚠ PRECAUCIÓN

Inobservancia del peso

Peligro de lesiones y daños

Tenga en cuenta el peso del equipo para su almacenamiento.

1. Vacíe el equipo por completo antes del almacenamiento.
2. Almacene el equipo en un lugar libre de heladas.

Accesorios especiales

Encontrará los posibles accesorios especiales en la última página de este manual de instrucciones.

Ayuda en caso de avería

Muchas averías las puede solucionar usted mismo con ayuda del resumen siguiente. En caso de duda, diríjase al servicio de atención al cliente autorizado.

Fallo	Causa	Solución
La bomba está en marcha pero no transporta nada	Hay aire en la bomba.	1. Véase el capítulo <i>Preparación</i>
	El aire no puede salir por el lado de presión.	1. Abra el punto de toma en el lado de presión.
	Agua no disponible.	1. Compruebe el depósito de agua.
La bomba no arranca o se detiene de forma repentina durante el funcionamiento	La alimentación de corriente se ha interrumpido.	1. Compruebe los fusibles y las conexiones eléctricas.
	El interruptor de protección térmica del motor ha desconectado la bomba debido al sobrecalentamiento del motor.	1. Desenchufar el conector de red. 2. Deje enfriar la bomba. 3. Limpie la zona de aspiración. 4. Evite la marcha en vacío. Nota <i>El tiempo de enfriamiento hasta el arranque del motor puede ser de hasta 150 minutos.</i>
La bomba se apaga y se vuelve a encender por sí sola	El fusible de protección térmica ha desconectado la bomba para protegerla contra el sobrecalentamiento o la ha vuelto a conectar después de que se haya enfriado.	1. Para evitar que se repita, debe comprobar que el sistema no tenga fugas y sellarlo.
El motor vuelve a arrancar inmediatamente después de la desconexión	La presión en el sistema se pierde.	1. Compruebe las conexiones, incluido el sellado, y verifique que no se produce salida de agua. La más mínima fuga afecta al funcionamiento.
	La presión de aire en la caldera de acumulación es demasiado baja.	1. Llenar la caldera de acumulación con 2,0 bar (véase el capítulo <i>Conservación y mantenimiento</i>).
	La válvula de retorno no cierra correctamente.	1. Compruebe la válvula de retención en el lado de aspiración.
	La membrana de la caldera a presión está defectuosa.	1. Encargar la sustitución de la membrana.
La capacidad de transporte se reduce o es insuficiente	El filtro de aspiración o la válvula de retención (accesorios especiales) presentan ensuciamiento.	1. Limpie el filtro de aspiración o la válvula de retención (accesorios especiales).
	La capacidad de transporte de la bomba depende de la altura de transporte y de los periféricos conectados.	1. Tener en cuenta la altura de transporte máxima (véase el capítulo <i>Datos técnicos</i>), o bien seleccionar un diámetro de la manguera diferente o una longitud de la manguera diferente si es necesario.
Ruido de vibración durante la toma de agua	La membrana de la caldera a presión vibra.	1. Un ruido causado por el funcionamiento que puede eliminarse reduciendo la presión del llenado de aire de la caldera de acumulación.

Datos técnicos

		BP 3.200 Home	BP 4.900 Home
Tensión de red	V	230-240	230-240
Frecuencia de red	Hz	50	50
Potencia nominal	W	600	1150
Datos de potencia del equipo			
Volumen transportado máximo	l/h	3200	4900
Altura de aspiración (máx.)	m	8	8
Contenido de sólidos en el agua	kg/m ³	>2,5	>2,5
Presión (máx.)	MPa (bar)	3,6	5,0

		BP 3.200 Home	BP 4.900 Home
Presión máx. del llenado de aire en la caldera de acumulación	MPa (bar)	0,18 - 0,2 (1,8 - 2,0)	0,18 - 0,2 (1,8 - 2,0)
Presión interior máx. admisible en la caldera de acumulación	MPa (bar)	0,50 (5,0)	0,50 (5,0)
Altura de transporte (máx.)	m	28	35
Peso y dimensiones			
Peso (sin accesorios)	kg	10,5	13,9

Nota

Motivo de la excepción según el Reglamento (UE) 2019/1781, anexo I, sección 2 (12): j)

Reservado el derecho a realizar modificaciones técnicas.

Curvas características

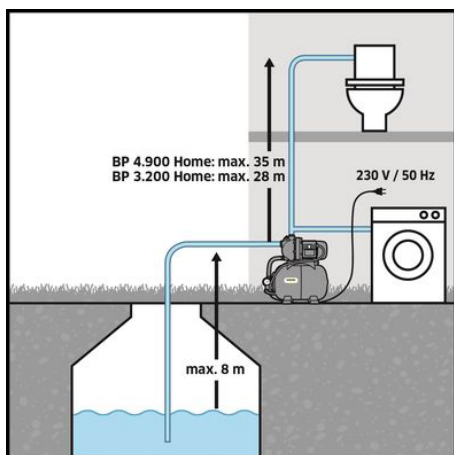
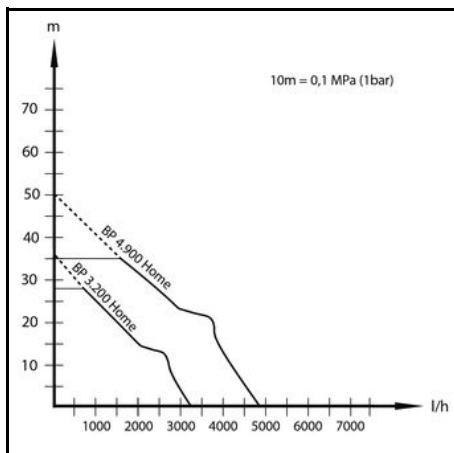

Declaración de conformidad UE

Por la presente declaramos que la máquina designada a continuación cumple, en lo que respecta a su diseño y tipo constructivo así como a la versión puesta a la venta por nosotros, las normas básicas de seguridad y sobre la salud que figuran en las directivas comunitarias correspondientes. Si se producen modificaciones no acordadas en la máquina, esta declaración pierde su validez.

Producto: Bomba

Tipo: 1.645-xxx

Directivas UE aplicables

2006/42/CE (+2009/127/CE)

2014/30/UE

2011/65/UE

2009/125/CE

Reglamento(s) aplicado(s)

(UE) 2019/1781

Normas armonizadas aplicadas

EN 60335-1

EN 60335-2-41

EN 62233: 2008

EN 55014-1: 2017 + A11: 2020

EN 55014-2: 1997+A1: 2001+A2: 2008

EN 61000-3-2: 2014

EN 61000-3-3: 2013

EN IEC 63000: 2018

Los abajo firmantes actúan en nombre y con la autorización de la junta directiva.

H. Jenner

Chairman of the Board of Management

S. Reiser

Manager Regulatory Affairs & Certification

Responsable de documentación:

S. Reiser

Alfred Kärcher SE & Co. KG

Alfred-Kärcher-Str. 28 - 40

71364 Winnenden (Germany)

Tel.: +49 7195 14-0

Fax: +49 7195 14-2212

Winnenden, 01/11/2021

Índice

Indicações gerais	30
Utilização prevista	30
Níveis de perigo	30
Proteção do meio ambiente	30
Acessórios e peças sobressalentes	30
Volume do fornecimento	30
Garantia	30
Descrição do aparelho	31
Arranque	31
Operação	31
Conservação e manutenção	32
Transporte	32
Armazenamento	32
Acessórios especiais	32
Ajuda com avarias	32
Dados técnicos	33
Curvas características	33
Declaração de conformidade UE	34

Indicações gerais

Antes da primeira utilização do aparelho leia o manual de instruções original e os avisos de segurança que o acompanham. Proceda em conformidade. Conserve as duas folhas para referência ou utilização futura.

Utilização prevista

Este aparelho foi desenvolvido para a utilização privada e não é indicado para as exigências da aplicação comercial.

Este aparelho destina-se apenas à utilização em interiores.

Aviso

A bomba não é adequada para aumentar a pressão da linha existente.

Caudais dos líquidos permitidos

Caudais dos líquidos permitidos:

- Água reciclada
- Água de poço
- Água de nascente
- Água pluvial
- Água de piscina com doseamento de aditivos para os fins previstos

A temperatura do líquido bombeado não pode ultrapassar os 35 °C.

Utilização incorrecta

Aviso

O fabricante não se responsabiliza por eventuais danos resultantes da utilização ou operação incorrecta do aparelho.

Níveis de perigo

⚠ **PERIGO**

- *Aviso de um perigo iminente, que pode provocar ferimentos graves ou morte.*

⚠ **ATENÇÃO**

- *Aviso de uma possível situação de perigo, que pode provocar ferimentos graves ou morte.*

⚠ **CUIDADO**

- *Aviso de uma possível situação de perigo, que pode provocar ferimentos ligeiros.*

ADVERTÊNCIA

- *Aviso de uma possível situação de perigo, que pode provocar danos materiais.*

Proteção do meio ambiente



Os materiais de empacotamento são recicláveis. Elimine as embalagens de acordo com os regulamentos ambientais.



Os aparelhos elétricos e eletrónicos contêm materiais recicláveis de valor e, com frequência, componentes como baterias, acumuladores ou óleo que, em caso de manipulação ou recolha errada, podem representar um potencial perigo para a saúde humana e para o ambiente. Estes componentes são necessários para o bom funcionamento do aparelho. Os aparelhos que apresentem este símbolo não devem ser recolhidos no lixo doméstico.

Avisos relativos a ingredientes (REACH)

Podem encontrar informações actualizadas acerca dos ingredientes em: www.kaercher.de/REACH

Acessórios e peças sobressalentes

Ao utilizar apenas acessórios originais e peças sobressalentes originais, garante uma utilização segura e o bom funcionamento do aparelho.

Informações acerca de acessórios e peças sobressalentes disponíveis em www.kaercher.com.

Volume do fornecimento

O volume do fornecimento do aparelho está indicado na embalagem. Ao abrir a embalagem, confirme a integridade do conteúdo. Caso faltem acessórios ou em caso de danos de transporte informe o seu fornecedor.

Garantia

Em cada país são válidas as condições de garantia transmitidas pela nossa sociedade distribuidora responsável. Trataremos de possíveis avarias no seu aparelho no âmbito do prazo da garantia, sem custos, desde que estas tenham origem num erro de material ou de fabrico. Em caso de garantia, contacte o seu revendedor ou a assistência técnica autorizada mais próxima, apresentando o talão de compra. (endereço consultar o verso)

Descrição do aparelho

Neste manual de instruções é descrito o equipamento máximo. Há diferenças no volume do fornecimento consoante o modelo (ver embalagem).

Figuras, ver página de gráficos

Figura A

- ① Adaptador de ligação com válvula de retenção integrada
- ② Tampão de fecho
- ③ Ligação G 1 (33,3 mm) linha de aspiração (entrada)
- ④ Bocal de enchimento com capa de fecho
- ⑤ Ligação G 1 (33,3 mm) linha de pressão (saída)
- ⑥ Adaptador de ligação para bombas G 1
- ⑦ Interruptor LIGAR/DESLIGAR
- ⑧ Manómetro
- ⑨ Pé de suporte com furo oblongo para união roscada
- ⑩ Válvula de ar (válvula automática) com capa de fecho
- ⑪ Cabo de ligação à rede com ficha
- ⑫ Parafuso de descarga

Arranque

Recomenda-se a utilização exclusiva de mangueiras de aspiração, componentes de filtro e ligações de mangueira originais da Kärcher. A utilização de componentes de outros fabricantes pode provocar falhas de funcionamento na aspiração do caudal dos líquidos, especialmente em caso de aplicação de sistemas de ligação de baioneta.

Antes do arranque

Preparação

- Antes do arranque, verificar a pressão do enchimento de ar no reservatório acumulador. Se necessário, quando estiver desligado/sem pressão, adicionar até 2,0 bar com uma bomba de ar disponível comercialmente.

Figura B

- Proteger o aparelho contra escorregamento, aparafusá-lo se necessário.
- Retirar o tampão de fecho.
- Aparafusar o adaptador de ligação com válvula de retenção integrada à conexão de aspiração da bomba (entrada).

Figura C

Aviso

Se a água estiver suja, recomendamos a instalação de um pré-filtro (ver Acessórios especiais) entre a válvula de retenção e a mangueira de aspiração.

Figura D

1. Ligar a mangueira de aspiração resistente ao vácuo com paragem do refluxo integrada ao lado de aspiração. (Disponível como acessório especial).
2. Aparafusar o adaptador de ligação na ligação de pressão da bomba (saída).
3. Ligar a linha de pressão.
4. Desaparafusar a tampa no bocal de enchimento.

Figura E

- Encher com água até transbordar.

Figura F

- Aparafusar bem a tampa no bocal de enchimento.
- Abrir as válvulas de corte existentes na linha de pressão.

Aviso

Mesmo as fugas mais pequenas podem provocar falhas de funcionamento.

- *Em caso de fugas, vedar todas as ligações com um vedante adequado (por exemplo, fita de teflon) para evitar avarias devido a fugas ou aspiração de ar.*

Instalação fixa

Em caso de instalação fixa, a bomba pode ser aparafusada numa superfície adequada.

- Aparafusar os pés de suporte com os parafusos adequados numa superfície plana.

Além disso, recomenda-se a instalação de um componente flexível, tal como uma mangueira flexível de igualização da pressão (ver *Acessórios especiais*), no lado da pressão, no caso de uma instalação fixa. Daí resultam as seguintes vantagens:

- Maior flexibilidade para a instalação e montagem.
- Redução do ruído, já que as oscilações não são transmitidas para as condutas.
- Com fugas mais pequenas, a bomba é ligada com menos frequência.

Aviso

A fim de simplificar a subsequente drenagem e descarga de pressão do sistema, recomendamos a instalação de uma torneira de corte entre a bomba e a linha de pressão (não incluída no âmbito da entrega).

Se a bomba for esvaziada, é possível fechar a torneira de corte para evitar que a água escorra da linha de pressão.

Operação

Operação

1. Ligar a ficha de rede à tomada.
2. Ligar o aparelho com o interruptor de LIGAR/DESLIGAR.

Aviso

A bomba arranca de imediato. Esperar até que a bomba aspire e bombeie uniformemente, depois fechar as válvulas de corte na linha de pressão.

Depois de atingir a pressão de corte, o interruptor de pressão desliga o motor. O reservatório acumulador está agora cheio, a bomba de uso doméstico está pronta a funcionar.

Se não houver alimentação de água, a pressão de corte não é atingida e o interruptor de pressão já não consegue desligar a unidade. Isto aquece a água na cabeça da bomba.

Para evitar danos na bomba devido a sobreaquecimento, a alimentação elétrica é interrompida pelo disjuntor térmico em caso de sobreaquecimento. Após o arrefecimento, a alimentação elétrica é restaurada.

Aviso

O tempo de arrefecimento até o motor arrancar novamente pode ser de até 150 minutos.

Recomendamos a utilização de um dispositivo de proteção contra a falta de água (ver acessórios especiais) para uma proteção regular contra a falta de água.

ADVERTÊNCIA

Risco de ferimentos, o sistema está sob pressão!

Ao abrir um sistema pressurizado, existe risco de ferimento por peças projetadas.

Descarregar a pressão no dispositivo, antes de abrir as ligações. (Pressão, ver capítulo Dados técnicos)

Terminar a operação

1. Desligar o aparelho no interruptor LIGAR/DESLIGAR.
2. Desligar a ficha do dispositivo da rede elétrica.

Conservação e manutenção

⚠ PERIGO

Perigo de choque eléctrico.

Antes de realizar trabalhos no aparelho, desligar o aparelho e desligar a ficha da rede.

O aparelho não necessita de manutenção.

Descarga da pressão

1. Abrir e fechar as válvulas de corte ligadas para descarregar a pressão.

O sistema está sem pressão.

Aviso

Ao bombear água com aditivos, enxaguar a bomba com água limpa após cada utilização.

Verificar a pressão do enchimento de ar no reservatório acumulador

1. Verificar a pressão do enchimento de ar no reservatório acumulador de seis em seis meses, se necessário, dar pressão até 2,0 bar quando a unidade estiver desligada/sem pressão (desligar o dispositivo, abrir a torneira de água)

Aviso

A válvula de ar está localizada debaixo da cobertura. Desaparafusar a cobertura no sentido contrário ao dos ponteiros do relógio.

Figura B

Erro	Causa	Eliminação
Bomba funciona, mas não bombeia	Existe ar na bomba.	1. Consultar o capítulo <i>Preparação</i>
	O ar não pode escapar no lado da pressão.	1. Abrir o ponto de drenagem no lado da pressão.
	Não há água disponível.	1. Verificar o reservatório de água.
A bomba não arranca ou pára de repente durante a operação	A alimentação eléctrica está interrompida.	1. Verificar os fusíveis e as ligações eléctricas.
	O disjuntor térmico no motor desligou a bomba devido ao sobreaquecimento.	1. Retirar a ficha de rede. 2. Deixar a bomba arrefecer. 3. Limpar a área de aspiração. 4. Prevenir o funcionamento a seco. Aviso O tempo de arrefecimento até o motor arrancar pode ser de até 150 minutos.
A bomba desliga-se e também liga-se outra vez sozinho	O disjuntor térmico desligou a bomba para a proteger do sobreaquecimento ou ligou-a novamente depois de esta ter arrefecido.	1. Para prevenir a recorrência, o sistema deve ser verificado quanto a fugas e vedado.
O motor arranca de novo imediatamente após o desligamento	O sistema perde a pressão.	1. Verificar as ligações incluindo as juntas e verificar a existência de fugas de água. A mais pequena fuga afeta a operação.
	A pressão de ar no reservatório acumulador está muito baixa.	1. Encher o reservatório acumulador com 2,0 bar (ver capítulo <i>Conservação e manutenção</i>).
	A válvula antirretorno não fecha corretamente.	1. Verificar a válvula de retenção do lado da aspiração.
	A membrana no reservatório de pressão está defeituosa.	1. Mandar substituir a membrana.

Transporte

⚠ CUIDADO

Perigo de ferimentos

Perigo de ferimentos devido ao tombamento do aparelho.

Ao transportar, observe o peso do aparelho (ver capítulo *Dados técnicos*) e fixe o aparelho devidamente para o transporte em veículos.

Armazenamento

⚠ CUIDADO

Não observância do peso

Perigo de ferimentos e danos

Considere o peso do aparelho para o respectivo armazenamento.

1. Esvaziar completamente o aparelho antes de o armazenar.
2. Guardar o aparelho num local livre de geadas.

Acessórios especiais

Encontrará os acessórios especiais compatíveis na última página do presente manual de instruções.

Ajuda com avarias

As avarias têm, geralmente, causas simples que podem ser corrigidas por si com a ajuda do seguinte resumo. Em caso de dúvida ou no caso de se tratar de uma avaria não mencionada aqui, contacte o serviço de assistência técnica autorizado.

Erro	Causa	Eliminação
O caudal da bomba diminui ou é demasiado reduzido	O filtro de aspiração ou a válvula de retenção (acessório especial) estão contaminados.	1. Limpar o filtro de aspiração ou a válvula de retenção (acessório especial).
	O caudal da bomba depende da altura de bombagem e da periferia ligada.	1. Observar a altura de bombagem (ver capítulo <i>Dados técnicos</i>); se necessário, seleccionar um diâmetro de mangueira ou um comprimento de mangueira diferente.
Ruído vibratório durante a remoção de água	A membrana no reservatório de pressão vibra.	1. Um ruído causado pela operação que pode ser eliminado pela redução da pressão do enchimento de ar no reservatório acumulador.

Dados técnicos

		BP 3.200 Home	BP 4.900 Home
Tensão da rede	V	230-240	230-240
Frequência de rede	Hz	50	50
Potência nominal	W	600	1150
Características do aparelho			
Caudal de bombagem máximo	l/h	3200	4900
Altura de aspiração (máx.)	m	8	8
Teor de sólidos na água	kg/m ³	>2,5	>2,5
Pressão (máx.)	MPa (bar)	3,6	5,0
Pressão máx. de enchimento do ar no reservatório acumulador	MPa (bar)	0,18 - 0,2 (1,8 - 2,0)	0,18 - 0,2 (1,8 - 2,0)
Pressão interna máx. permitida no reservatório acumulador	MPa (bar)	0,50 (5,0)	0,50 (5,0)
Altura de bombagem (máx.)	m	28	35
Medidas e pesos			
Peso (sem acessórios)	kg	10,5	13,9

Aviso

Motivo da excepção de acordo com o Regulamento (UE) 2019/1781 Anexo I, Parte 2, n.º 12: j)

Reservados os direitos a alterações técnicas!

Curvas características

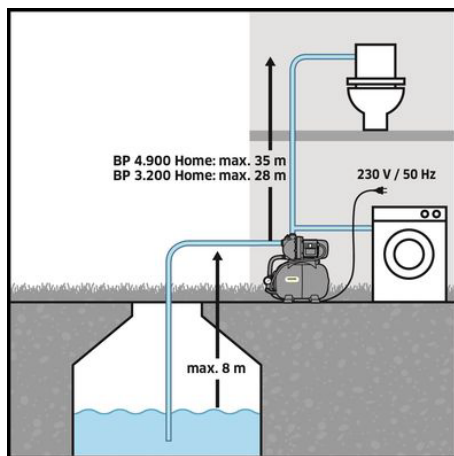
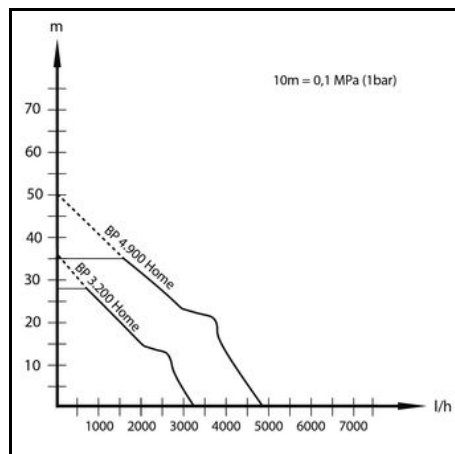

Declaração de conformidade UE

Declaramos pelo presente que as referidas máquinas, em virtude da sua concepção e tipo de construção, bem como do modelo colocado por nós no mercado, estão em conformidade com os requisitos de saúde e segurança essenciais e pertinentes das directivas da União Europeia. Em caso de realização de alterações na máquina sem o nosso consentimento prévio, a presente declaração fica sem efeito.

Produto: Bomba

Tipo: 1.645-xxx

Directivas da União Europeia pertinentes

2006/42/CE (+2009/127/CE)

2014/30/UE

2011/65/UE

2009/125/CE

Regulamento(s) aplicável/aplicáveis

(UE) 2019/1781

Normas harmonizadas aplicadas

EN 60335-1

EN 60335-2-41

EN 62233: 2008

EN 55014-1: 2017 + A11: 2020

EN 55014-2: 1997+A1: 2001+A2: 2008

EN 61000-3-2: 2014

EN 61000-3-3: 2013

EN IEC 63000: 2018

Os signatários actuam em nome e em procuração do Conselho de Administração.



H. Jenner

Chairman of the Board of Management



S. Reiser

Manager Regulatory Affairs & Certification

Mandatário da documentação:

S. Reiser

Alfred Kärcher SE & Co. KG

Alfred-Kärcher-Str. 28 - 40

71364 Winnenden (Alemanha)

Tel.: +49 7195 14-0

Fax: +49 7195 14-2212

Winnenden, 2021/11/01

Indhold

Generelle henvisninger	34
Bestemmelsesmæssig anvendelse	34
Faregrader	34
Miljøbeskyttelse	34
Tilbehør og reservedele	35
Leveringsomfang	35
Garanti	35
Maskinbeskrivelse	35
Ibrugtagning	35
Drift	35
Pleje og vedligeholdelse	36
Transport	36
Opbevaring	36
Specialtilbehør	36
Hjælp ved fejl	36
Tekniske data	37
Karakteristikker	37
EU-overensstemmelseserklæring	37

Generelle henvisninger

Læs den originale driftsvejledning og de vedlagte sikkerhedshenvisninger inden maskinen tages i brug første gang. Betjen maskinen i overensstemmelse hermed.

Opbevar begge hæfter til senere brug eller til kommende brugere.

Bestemmelsesmæssig anvendelse

Denne maskine er udviklet til privat brug og ikke beregnet til de belastninger, der opstår inden for erhvervs-mæssig brug.

Denne maskine er kun beregnet til indendørs brug.

Obs

Pumpen er ikke egnet til at øge det eksisterende ledningstryk.

Tilladte transportvæsker

Tilladte transportvæsker:

- Brugsvand
- Brøndvand
- Kildevand
- Regnvand
- Vand i svømmehaller ved korrekt dosering af additive

Temperaturen på den transporterede væske må ikke overskride 35 °C.

Uhensigtsmæssig anvendelse

Obs

Producenten hæfter ikke for eventuelle skader, der forårsages af uhensigtsmæssig anvendelse eller forkert betjening.

Faregrader

⚠ FARE

- *Henviser til en umiddelbar fare, der medfører alvorlige kvæstelser eller død.*

⚠ ADVARSEL

- *Henviser til en mulig farlig situation, der kan medføre alvorlige kvæstelser eller død.*

⚠ FORSIGTIG

- *Henviser til en mulig farlig situation, der kan medføre lettere kvæstelser.*

BEMÆRK

- *Henviser til en mulig farlig situation, der kan medføre materielle skader.*

Miljøbeskyttelse



Emballagematerialerne kan genbruges. Sørg for at bortskafe emballage miljømæssigt korrekt.



Elektriske og elektroniske maskiner indeholder værdifulde materialer, der kan genbruges, og ofte dele, såsom batterier, genopladelige batterier eller olie, der ved forkert håndtering eller forkert

bortskaffelse kan udgøre en fare for menneskers sundhed og for miljøet. Disse dele er imidlertid nødvendige for at sikre en korrekt drift af maskinen. Maskiner, der er mærket med dette symbol, må ikke bortskaffes sammen med husholdningsaffaldet.

Henvisninger til indholdsstoffer (REACH)

Aktuelle oplysninger om indholdsstoffer findes på: www.kaercher.de/REACH

Tilbehør og reservedele

Anvend kun originaltilbehør og -reservedele. De er en garanti for en sikker og fejlfri drift af maskinen. Informationer om tilbehør og reservedele findes på www.kaercher.com.

Leveringsomfang

Maskinens leveringsomfang er vist på emballagen. Kontroller ved udpakningen, om indholdet er komplet. Kontakt venligst forhandleren, hvis der mangler tilbehør eller ved transportskader.

Garanti

I det enkelte lande gælder de garantibetingelser, der er fastsat af vore salgsselskab. Eventuelle fejl ved maskinen udbedres gratis inden for garantien, såfremt fejlen kan tilskrives en materiale- eller produktionsfejl. Hvis du ønsker at gøre garantien gældende, bedes du henvende dig til din forhandler eller nærmeste kundeservicecenter medbringende kvittering for købet. (Se adressen på bagsiden)

Maskinbeskrivelse

I denne driftsvejledning beskrives det maksimale udstyr. Afhængigt af modellen er der forskel på leveringsomfanget (se emballage).

Figurer, se grafiksider

Figur A

- 1 Tilslutningsadapter med integreret kontraventil
- 2 Lukkeprop
- 3 Tilslutning G 1 (33,3 mm) sugeledning (indgang)
- 4 Påfyldningsstuds med slutmuffe
- 5 Tilslutning G 1 (33,3mm) trykledning (udgang)
- 6 Tilslutningsadapter til pumper G 1
- 7 TÆND-/SLUK-kontakt
- 8 Trykindikator
- 9 Fod med langhul til fastskruining
- 10 Luftventil (automatisk ventil) med slutmuffe
- 11 Netttilslutningskabel med stik
- 12 Aftapningssskruer

Ibrugtagning

Vi anbefaler, at der kun anvendes originale Kärcher sugeslangere, filterkomponenter og slangetilslutninger. Hvis der anvendes komponenter fra andre producenter, kan der opstå fejlfunktioner ved opslugning af transportvæsken, specielt ved anvendelse af bajonet-forbindelsessystemer.

Før ibrugtagning

Forberedelse

- Kontrollér før ibrugtagningen trykket for luftfyldningen i lagerkedlen. Efterfyld evt. til 2,0 bar i frakoblet trykløst tilstand med en almindelig luftpumpe.

Figur B

- Sørg for at sikre maskinen mod at glide, skru den evt. fast.
- Fjern slutmuffen.

- Skru tilslutningsadapteren med integreret kontraventil ind i indslugningstilslutningen på pumpen (indgang).

Figur C

Obs

Hvis vandet er snavset, anbefaler vi at installere et forfilter (se *Specialtilbehør*) mellem kontraventilen og sugeslangen.

Figur D

- 1 Tilslut en vakuumsikker sugeslange med integreret kontraventil på sugesiden. (Kan fås som specialtilbehør).
- 2 Skru tilslutningsadapteren i pumpens tryktilslutning (udgang).
- 3 Tilslut trykledningen.
- 4 Skru dækslet på påfyldningsstuds af.

Figur E

- Fyld med vand, indtil det løber over.

Figur F

- Skru dækslet fast på påfyldningsstuds.
- Åbn eksisterende afspærringsventiler i trykledningen.

Obs

Også mindre utætheder medfører fejlfunktioner.

- Sørg i tilfælde af utætheder for at tætte alle forbindelser med et egnet tætningsmiddel (f.eks. teflonbånd) for at undgå fejlfunktioner på grund af lækage eller luftind sugning.

Fast installation

Ved en fast installation kan pumpen skrues fast på en egnet overflade.

- Skru fødderne fast på en jævn flade med egnede skruer.

Derudover anbefales det at montere en fleksibel komponent, som f.eks. en fleksibel trykudligningsslange (se *Specialtilbehør*), på tryksiden ved en fast installation. Det har følgende fordele:

- Mere fleksibilitet ved opstilling og montering.
- Lydreduktion, da vibrationer ikke overføres til ledningsrør.
- I tilfælde af mindre lækager til- og frakobles pumpen sjældnere.

Obs

For at forenkle den senere tømning og trykafkastning af systemet anbefaler vi at montere en afspærringshane mellem pumpen og trykledningen (ikke indeholdt i leveringsomfanget).

Ved en tømning af pumpen kan det forhindres, at vandet løber ud af trykledningen, ved at lukke afspærringshanen.

Drift

Drift

1. Sæt netstikket i stikkontakten.
2. Tænd maskinen med tænd-/slukkontakten.

Obs

Pumpen starter med det samme. Vent, indtil pumpen suger ind og pumper jævnt, luk derefter afspærringsventilerne i trykledningen.

Når frakoblingstrykket er nået, frakobler trykafbryderen for motoren. Lagerkedlen er nu fyldt, husets vandværk er klar til drift.

Hvis vandforsyningen mangler, når frakoblingstrykket ikke, trykafbryderen kan ikke længere frakoble maskinen. Derved opvarmes vandet i pumpehovedet.

For at undgå skader på pumpen på grund af overophedning afbryder termokontakten strømforsyningen i tilfælde af overophedning. Efter afkølingen genoprettes strømforsyningen.

Obs

Afkølingstiden indtil genstart af motoren kan være op til 150 minutter.

Vi anbefaler at anvende en tørløbssikring til regelmæssig sikring mod vandmangel (se specialtilbehør).

BEMÆRK

Fare for kvæstelser, systemet står under tryk!

Når du åbner et system under tryk, kan du blive kvæstet dele, der flyver omkring.

Fjern trykket på maskinen, før du åbner tilslutninger (tryk, se kapitlet Tekniske data)

Afslutning af driften

1. Sluk for maskinen på TÆND-/SLUK-kontakten.
2. Træk maskinens stik ud.

Pleje og vedligeholdelse

⚠ FARE

Fare for elektrisk stød.

Frakobl altid maskinen og træk netstikket ud, inden der arbejdes på maskinen.

Maskinen er vedligeholdelsesfrit.

Trykaflastning

1. Åbn de tilsluttede afspæringsventiler for trykaflastning, og luk dem igen.

Systemet er trykløst.

Obs

Skyl pumpen med rent vand efter hver brug, når der pumper vand med tilsætningsstoffer.

Kontrollér luftfyldningens tryk i lagerkedlen

1. Kontrollér trykket for luftfyldningen i lagerkedlen halvårligt, efterfyld evt. til 2,0 bar i frakoblet/trykløs tilstand (træk maskinens stik ud, åbn vandhanen)

Obs

Luftventilen befinder sig under afdækningen. Skru afdækningen af mod uret.

Figur B

Transport

⚠ FORSIGTIG

Risiko for tilskadekomst

Fare for kvæstelser på grund af maskine, der vælter.

Vær opmærksom på maskinens vægt ved transporten (se kapitlet Tekniske data), og fastgør den i overensstemmelse hermed ved transport i køretøjer.

Opbevaring

⚠ FORSIGTIG

Manglende overholdelse af vægten

Fare for kvæstelser og beskadigelse

Vær opmærksom på maskinens vægt ved opbevaring.

1. Tøm apparatet fuldstændigt inden opbevaringen.
2. Opbevar maskinen på et frostfrit sted.

Specialtilbehør

Du finder det mulige specialtilbehør på den sidste side i denne driftsvejledning.

Hjælp ved fejl

Fejl skyldes ofte enkle årsager, som du selv kan afhjælpe ved hjælp af følgende oversigt. I tvivlstilfælde eller ved fejl, der ikke nævnes her, skal du kontakte den autoriserede kundeservice.

Fejl	Årsag	Afhjælpning
Pumpen kører, men pumper ikke	Der er luft i pumpen.	1. Se kapitlet <i>Forberedelse</i>
	Luften kan ikke slippe ud på tryksiden. Der er ingen vand.	1. Åbn udtagningsstedet på tryksiden. 1. Kontrollér vandbeholderen.
Pumpen starter ikke eller standser pludseligt under driften	Strømforsyningen er afbrudt.	1. Kontrollér sikringerne og de elektriske forbindelser.
	Den termiske beskyttelsesafbryder i motoren har frakoblet pumpen på grund af overophedning af motoren.	1. Træk netstikket ud. 2. Lad pumpen afkøle. 3. Rengør indsuigningsområdet. 4. Sørg for at forhindre tørløb. Obs Afkølingstiden indtil start af motoren kan være op til 150 minutter.
Pumpen frakobles af sig selv og tilkobles igen	Den termiske beskyttelsessikring har frakoblet pumpen for at beskytte mod overophedning eller tilkoblet den igen efter afkøling.	1. For at forebygge en gentagelse skal systemet kontrolleres for lækager og tættes.
Motoren starter igen straks efter frakoblingen	Trykket i systemet mistes.	1. Kontrollér forbindelserne, herunder tætninger, og kontrollér vandudløb. Mindre utætheder påvirker driften.
	Lufttrykket i lagerkedlen er for lavt.	1. Fyld lagerkedlen med 2,0 bar (se kapitlet <i>Pleje og vedligeholdelse</i>).
	Kontraventilen lukker ikke ordentligt.	1. Kontrollér kontraventilen på sugesiden.
	Membranen i trykledlen er defekt.	1. Lad membranen udskifte.

Fejl	Årsag	Afhjælpning
Ydelsen aftager eller er for lav	Sugefilteret eller kontraventilen (specialtilbehør) er forurenset.	1. Rengør sugefilteret eller kontraventilen (specialtilbehør).
	Pumpens ydelse afhænger af pumpehøjden og den tilsluttede periferi.	1. Vær opmærksom på den maksimale pumpehøjde (se kapitlet <i>Tekniske data</i>), vælg evt. en anden slangediameter eller en anden slangelængde.
Vibrationsstøj ved vand-aftapning	Membranen i trykbeholderen vibrerer.	1. En driftsbetinget støj, der kan elimineres ved at reducere luftfyldningens tryk i lagerkedlen.

Tekniske data

		BP 3.200 Home	BP 4.900 Home
Netspænding	V	230-240	230-240
Netfrekvens	Hz	50	50
Nominel effekt	W	600	1150
Effektdata maskine			
Transportmængde maks.	l/h	3200	4900
Indsugningshøjde (maks.)	m	8	8
Faststofindhold i vandet	kg/m ³	>2,5	>2,5
Tryk (maks.)	MPa (bar)	3,6	5,0
Maks. tryk for luftfyldningen i lagerkedlen	MPa (bar)	0,18 - 0,2 (1,8 - 2,0)	0,18 - 0,2 (1,8 - 2,0)
Maks. tilladt indvendigt tryk i lagerkedlen	MPa (bar)	0,50 (5,0)	0,50 (5,0)
Transporthøjde (maks.)	m	28	35
Mål og vægt			
Vægt (uden tilbehør)	kg	10,5	13,9

Obs

Årsag til undtagelse i henhold til forordning (EU) 2019/1781, bilag I, afsnit 2 (12): j)

Forbehold for tekniske ændringer!

Karakteristikker

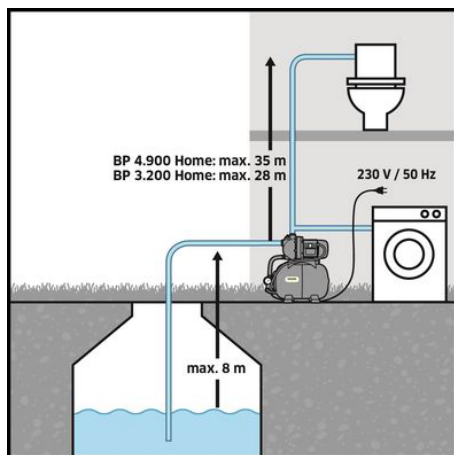
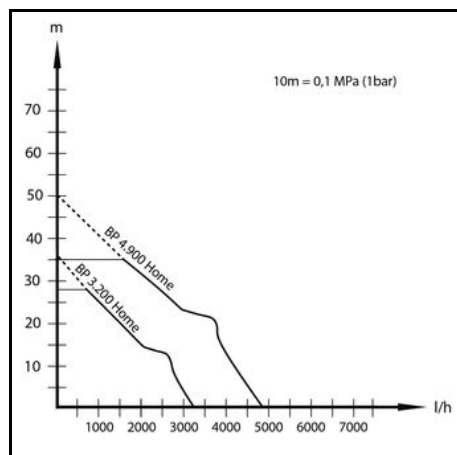

EU-overensstemmelseserklæring

Hermed erklærer vi, at nedenstående maskine på grund af sin udformning og konstruktion i den udførelse, i hvilken den sælges af os, overholder EU-direktivernes relevante, grundlæggende sikkerheds- og sundhedsmæssige krav. Hvis maskinen ændres uden aftale med os, mister denne attest sin gyldighed.

Produkt: Pumpe

Type: 1.645-xxx

Relevante EU-direktiver

2006/42/EF (+2009/127/EF)
2014/30/EU
2011/65/EU
2009/125/EF

Anvendt(e) forordning(er)

(EU) 2019/1781

Anvendte harmoniserte standarder

EN 60335-1
EN 60335-2-41
EN 62233: 2008
EN 55014-1: 2017 + A1: 2020
EN 55014-2: 1997+A1: 2001+A2: 2008
EN 61000-3-2: 2014
EN 61000-3-3: 2013
EN IEC 63000: 2018
Underskrivene handler på bestyrelsens vegne og med dennes fuldmagt.



H. Jenner

Chairman of the Board of Management



S. Reiser

Manager Regulatory Affairs & Certification

Dokumentasjonsbefuldmægtiget:

S. Reiser

Alfred Kärcher SE & Co. KG
Alfred-Kärcher-Str. 28 - 40
71364 Winnenden (Germany)
Tlf.: +49 7195 14-0
Fax: +49 7195 14-2212
Winnenden, 2021/11/01

Innhold

Generelle merknader.....	38
Forskriftsmessig bruk	38
Risikonivå	38
Miljøvern	38
Tilbehør og reservedeler	38
Leveringsomfang	38
Garanti	39
Beskrivelse av apparatet	39
Igangsetting	39
Drift	39
Stell og vedlikehold	40
Transport	40
Lagring	40
Spesialtilbehør	40
Utbedring av feil	40
Tekniske data	41
Karakteristiske linjer	41
EU-samsvarserklæring	41

Generelle merknader

Les denne oversettelsen av den originale driftsveiledningen før apparatet tas i bruk første gang, og følg de vedlagte sikkerhetsanvisningene. Følg anvisningene. Oppbevar begge heftene til senere bruk eller for annen eier.

Forskriftsmessig bruk

Apparatet er utviklet for privat bruk og imøtekommer ikke krav som stilles i industriell sektor.

Dette apparatet er kun beregnet for innendørs bruk.

Merknad

Pumpen er ikke egnet til å øke det eksisterende ledningstrykket.

Tillatte transportvæsker

Tillatte transportvæsker:

- Bruktvann
- Brønnvann
- Kildevann
- Regnvann
- Vann fra svømmebasseng ved korrekt dosering av tilsetningsmidler

Temperaturen på væsken som transporteres må ikke overskride 35 °C.

Ikke-forskriftsmessig bruk

Merknad

Produsenten er ikke ansvarlig for eventuelle skader forårsaket av ikke-forskriftsmessig eller feil bruk.

Risikonivå

⚠ FARE

- Anvisning om en umiddelbar truende fare som kan føre til store personskader eller til død.

⚠ ADVARSEL

- Anvisning om en mulig farlig situasjon som kan føre til store personskader eller til død.

⚠ FORSIKTIG

- Anvisning om en mulig farlig situasjon som kan føre til mindre personskader.

OBS

- Anvisning om en mulig farlig situasjon som kan føre til materielle skader.

Miljøvern



Materialet i emballasjen kan resirkuleres. Kvitt deg med emballasjen på en miljøvennlig måte.



Elektriske og elektroniske apparater inneholder verdifulle resirkulerbare materialer og ofte deler som batterier, batteripakker eller olje. Disse kan utgjøre en potensiell fare for helse og miljø ved feil bruk eller feil avfallsbehandling. Disse delene er imidlertid nødvendige for korrekt drift av apparatet. Apparatet merket med dette symbolet skal ikke kastes i husholdningsavfallet.

Apparatet merket med dette symbolet skal ikke kastes i husholdningsavfallet.

Anvisninger om innhold (REACH)

Aktuell informasjon om innholdsstoffene finner du på: www.kaercher.de/REACH

Tilbehør og reservedeler

Bruk bare originalt tilbehør og originale reservedeler; de garanterer for en sikker og problemfri drift av apparatet. Informasjon om tilbehør og reservedeler finner du på www.kaercher.com.

Leveringsomfang

Apparatets leveringsomfang er vist på emballasjen. Kontroller at innholdet i pakken er komplett når du pakker ut. Manglende tilbehør eller transportskader skal meldes til forhandleren.

Garanti

Vår ansvarlige salgsorganisasjon for det enkelte land har utgitt garantibetingelsene som gjelder i det aktuelle landet. Eventuelle feil på apparatet reparerer gratis i garantitiden dersom disse kan føres tilbake til material- eller produksjonsfeil. Ved behov for reparasjoner bes du henvende deg til din forhandler eller nærmeste autoriserte kundeservice og fremvise kjøpskvitteringen din.

(Se adresse på baksiden)

Beskrivelse av apparatet

I denne bruksanvisningen beskrives maksimalt utstyr. Alt etter modell kan det være ulike leveringsomfang (se emballasjen).

Figurer, se grafikkside

Figur A

- ① Tilkoblingsadapter med integrert tilbakeslagsventil
- ② Låsepropp
- ③ Tilkobling G1 (33,3mm), sugeledning (inngang)
- ④ Påfyllingshals med hette
- ⑤ Tilkobling G1 (33,3mm), trykkledning (utgang)
- ⑥ Tilkoblingsadapter for pumper G 1
- ⑦ PÅ/AV-bryter
- ⑧ Trykkindikator
- ⑨ Stativ med avlangt hull for skruing
- ⑩ Luftventil (automatisk ventil) med hette
- ⑪ Nettkabel med støpsel
- ⑫ Tappeskruer

Igangsetting

Vi anbefaler bare å bruke original Kärcher sugeslanger, filterkomponenter og slangekoblinger. Dersom det brukes komponenter fra andre produsenter, kan det oppstå funksjonsfeil ved insusugning av transportvæsken, spesielt dersom det brukes bajonett-tilkoblingssystemer.

Før oppstart

Forberede

- Kontroller trykket på luftmengden i lagertanken før igangkjøring. Om nødvendig, fyll på opptil 2,0 bar i avslått/trykkkløst tilstand med en kommersielt tilgjengelig luftpumpe.

Figur B

- Sikre enheten mot å gli. Skru den eventuelt sammen.
- Fjern proppen.
- Skru tilkoblingsadapteren med integrert tilbakeslagsventil inn i sugekoblingen på pumpen (innløpet).

Figur C

Merknad

Hvis vannet er skittent, anbefaler vi å installere et filter (se *Spesialtilbehør*) mellom tilbakeslagsventilen og sugeslangen.

Figur D

- 1 Koble den vakuumsikre sugeslangen med integrert tilbakestrømningsstopp til sugesiden. (Tilgjengelig som ekstra tilbehør).

- 2 Skru tilkoblingsadapteren inn i trykktilkoblingen på pumpen (utløpet).
- 3 Koble til trykkledningen.
- 4 Skru av dekelelet på påfyllingshalsen.

Figur E

- Fyll med vann til det renner over.

Figur F

- Skru dekelelet godt fast på påfyllingshalsen.
- Åpne eksisterende stengeventiler i trykkledningen.

Merknad

Allerede små utettheter fører til funksjonsfeil.

- I tilfelle lekkasjer, tett alle forbindelser med et egnet tetningsmiddel (f.eks. teflontape) for å unngå funksjonsfeil på grunn av lekkasje eller luftinntak.

Fast installasjon

Ved en fast installasjon kan pumpen skrues fast på en egnet overflate.

- Skru fast pumpen på en jevn flate med egnede skruer.

I tillegg anbefales det å installere en fleksibel komponent, for eksempel en fleksibel trykkkompensasjonslange (se *Spesialtilbehør*), på trykksiden under en fast installasjon. Dette har følgende fordeler:

- Mer fleksibilitet ved oppstilling og montering.
- Redusert støy, da ingen vibrasjoner overføres til ledningsrør.
- Ved mindre lekkasjer bytter pumpen sjeldnere.

Merknad

For å forenkle etterfølgende tømning og trykkavlasting av systemet, anbefaler vi å installere en stoppekran mellom pumpen og trykkledningen (ikke inkludert). Når pumpen tømmes, kan det forhindres at vannet renner ut av trykkledningen ved å stenge stoppeventilen.

Drift

Bruk

1. Sett støpselet inn i stikkkontakten.
2. Slå på apparatet med PÅ/AV-bryteren.

Merknad

Pumpen starter med en gang. Vent til pumpen suger inn og leverer jevnt. Lukk deretter stengeventilene i trykkledningen.

Etter å ha nådd avslagstrykket, slår trykkbryteren av motoren. Lagringstanken er nå fylt, husvannverket er klart til drift.

Hvis det ikke er noen vannforsyning, er ikke stengetrykket nådd og trykkbryteren kan ikke lenger slå av enheten. Resultatet er at vannet i pumpehodet varmes opp. For å unngå skade på pumpen på grunn av overoppheting, blir strømforsyningen gjennom varmebryteren avbrutt i tilfelle av overoppheting. Etter kjøling gjenopprettes strømforsyningen.

Merknad

Kjølingstiden til motoren startes på nytt kan være opptil 150 minutter.

Vi anbefaler bruk av en tørrkjørende sikring (se *spesialtilbehør*) for regelmessig beskyttelse av vannmangel.

OB

Risiko for skade, systemet er under press!

Når du åpner et system som står under trykk, kan du bli skadet av flyvende deler.

Slipp ut trykket i enheten før du åpner tilkoblingene. (for trykk, se kapittel om tekniske data)

Avslutte driften

1. Slå av apparatet med PA-/AV-bryteren.
2. Koble apparatet fra stikkkontakten.

Stell og vedlikehold

⚠ FARE

Fare for elektrisk støt.

Før alt arbeid på apparatet skal apparatet slås av og batteripakken tas ut.

Apparatet er vedlikeholdsfritt.

Trykkavlastning

1. Åpne og lukk de tilkoblede stengeventilene for trykkavlastning.

Systemet er trykkløst.

Merknad

Når du pumper vann med tilsetningsstoffer, må pumpen skylles med klart vann etter hver bruk.

Kontroller trykket på luftmengden i lagringstanken

1. Kontroller trykket på luftfyllingen i oppbevaringstanken to ganger i året. Fyll ved behov opp til 2,0 bar i avslått/ikke-trykstilstand (koble fra enheten, åpne kranen)

Merknad

Luftventilen er plassert under dekslet. Skru av dekslet mot klokken.

Figur B

Feil	Årsak	Utbedring
Pumpe går, men den transporterer ikke	Det er luft i pumpen.	1. Se kapittel <i>Forberede</i>
	Luften kan ikke unnsnippe på trykksiden.	1. Åpne ekstraksjonspunktet på trykksiden.
	Vann ikke til stede.	1. Kontroller vannbeholderen.
Pumpen starter ikke eller stopper plutselig under drift	Strømforsyningen er avbrutt. Den termiske sikkerhetsbryteren i motoren har slått av pumpen på grunn av overoppheting av motoren.	1. Kontroller sikringer og elektriske forbindelser. 2. Trekk ut strømsløsele. 3. La pumpen avkjøles. 4. Rengjør sugemrådet. 5. Forhindre tørrkjøring. Merknad Kjøletiden til motoren starter kan være opptil 150 minutter.
Pumpen slår seg av og på igjen	Den termiske beskyttelsesenheden har slått av pumpen for å beskytte den mot overoppheting eller slått den på igjen etter kjøling.	1. For å hindre gjentakelse bør systemet kontrolleres for lekkasjer og forsegles.
Motoren starter opp igjen umiddelbart etter at den er slått av	Trykket i systemet går tapt.	1. Kontroller tilkoblingene, inkludert tetningene, og kontroller vannuttøpet. De minste lekkasjer påvirker driften.
	Lufttrykket i lagringskjelen er for lavt.	1. Fyll oppbevaringstanken med 2,0 bar (se kapittel <i>Stell og vedlikehold</i>).
	Returventilen lukker ikke ordentlig.	1. Kontroller tilbakeslagsventilen på sugesiden.
	Membranen i trykkbeholderen er defekt.	1. Skift ut membranen.
Transportkapasiteten synker eller er for lav	Sugefilteret eller tilbakeslagsventilen (ekstrautstyr) er forurenset.	1. Rengjør sugefilteret eller tilbakeslagsventilen (ekstra tilbehør).
	Tilførselskapasiteten til pumpen avhenger av tilførselshodet og den tilkoblede periferien.	1. Vær oppmerksom på maksimal leveringshøyde (se kapittel <i>Tekniske data</i>), velg om nødvendig en annen slangediameter eller en annen slangelengde.
Vibrerende støy under vannuttak	Membranen i trykkbeholderen vibrerer.	1. En driftsstøy som kan elimineres ved å redusere trykket på luftmengden i lagringstanken.

Transport

⚠ FORSIKTIG

Fare for personskader

Fare for personskade ved at apparatet faller.

Observer vekten på enheten under transport (se kapittel *Tekniske data*) og fest det deretter tilsvarende under transport i kjøretøy.

Lagring

⚠ FORSIKTIG

Ved ignorering av vekten

Fare for personskader og materielle skader

Ta hensyn til apparatets vekt ved lagring.

1. Tøm apparatet fullstendig før oppbevaring.
2. Oppbevar apparatet på et frostfritt sted.

Spesialtilbehør

Du finner det mulige ekstrautstyret på siste side i denne bruksanvisningen.

Utbedring av feil

Feil har oftest enkle årsaker som du selv kan utbedre ved hjelp av følgende oversikt. I tvilstilfeller, eller ved driftsforstyrrelser som ikke er nevnt her, kan du kontakte vår autoriserte kundeservice.

Tekniske data

		BP 3.200 Home	BP 4.900 Home
Nettspenning	V	230-240	230-240
Nettfrekvens	Hz	50	50
Nominell effekt	W	600	1150
Effektspesifikasjoner apparat			
Transportmengde maks.	l/h	3200	4900
Innsugingshøyde (maks.)	m	8	8
Faststoffinnhold i vann	kg/m ³	>2,5	>2,5
Trykk (maks.)	MPa (bar)	3,6	5,0
Maks. trykk på luftmengden i lagertanken	MPa (bar)	0,18 - 0,2 (1,8 - 2,0)	0,18 - 0,2 (1,8 - 2,0)
Maks tillatt innvendig trykk i lagringstanken	MPa (bar)	0,50 (5,0)	0,50 (5,0)
Transporthøyde (maks.)	m	28	35
Mål og vekt			
Vekt (uten tilbehør)	kg	10,5	13,9

Merknad

Unntaksgrunn i henhold til forordning (EU) 2019/1781 vedlegg I avsnitt 2 (12): j).

Det tas forbehold om tekniske endringer !

Karakteristiske linjer

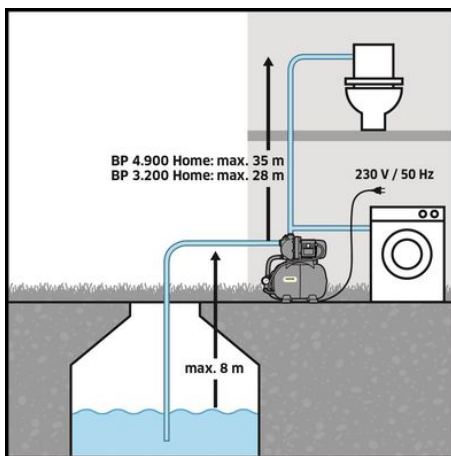
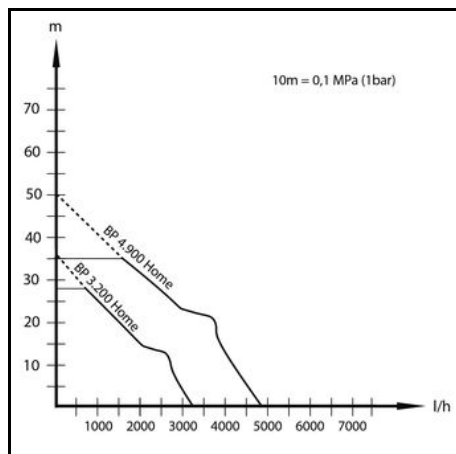

EU-samsvarserklæring

Vi erklærer herved at maskinen beskrevet nedenfor på grunn av design og konstruksjon, samt i versjonen som vi har markedsført, oppfyller de relevante grunnleggende helse- og sikkerhetskravene i EU-direktivene.

Endringer på maskinen uten avtale med oss, gjør at denne erklæringen blir ugyldig.

Produkt: Pumpe

Type: 1.645-xxx

Gjeldende EU-direktiver

2006/42/EF (+2009/127/EF)

2014/30/EU

2011/65/EU

2009/125/EF

Anvendt(e) forordning(er)

(EU) 2019/1781

Anvendte harmoniserte standarder

EN 60335-1

EN 60335-2-41

EN 62233: 2008

EN 55014-1: 2017 + A11: 2020

EN 55014-2: 1997+A1: 2001+A2: 2008

EN 61000-3-2: 2014

EN 61000-3-3: 2013

EN IEC 63000: 2018

Undertegnede handler på vegne av og med fullmakt fra styret.



H. Jenner

Chairman of the Board of Management



S. Reiser

Manager Regulatory Affairs & Certification

Dokumentasjonsfullmektig:

S. Reiser

Alfred Kärcher SE & Co. KG

Alfred-Kärcher-Str. 28 - 40

71364 Winnenden (Germany)

Tlf.: +49 7195 14-0

Faks: +49 7195 14-2212

Winnenden, 2021/11/01

Innehåll

Allmän informasjon	42
Avsedd anvendning	42
Risiknivåer	42
Miljøskydd	42
Tilbehør og reservdelar	42
Leveransens omfatting	42
Garanti	42
Beskrivning av enheten	43
Idrifttagning	43
Drift	43
Skötsel og underhåll	43
Transport	44
Förvaring	44
Specialtilbehør	44
Hjelp ved støringer	44
Tekniske data	45
Karakteristiske kurver	45
EU-forskran om overensstemmelse	45

Allmän informasjon

Läs igenom den här originalbruksanvisningen og medfølgjande sikkerhetsinformasjon innan du använder din apparat första gängen. Følj alle anvisninger.

Førvara båda hæftena før framtida bruk eller før næsta ågare.

Avsedd anvendning

Den här enheten är utvecklad för privat anvendning og är inte avsedd för belastningarna som oppstår vid professionell anvendning.

Den här enheten är endast avsedd för inomhusbruk.

Hänvisning

Pumpen är inte læmplig for å øke befintligt systemtryck.

Tillåtne transportvætskor

Tillåtne transportvætskor:

- Førbrenningsvatten
- Brunnsvatten
- Kållvatten

- Regnvatten
- Badhusvatten vid åndamåsenlig dosering av tillsatser

Den matade vætskans temperatur får inte øverstiga 35 °C.

Felaktig anvendning

Hänvisning

Tillverkaren ansvarar inte for eventuelle skador som orsakas av felaktig anvendning eller felaktig manøvrering.

Risiknivåer

⚠ FARA

- Varnar om en omedelbart øverhångande fara som kan leda till svåre personskador eller dødsfall.

⚠ VARNING

- Varnar om en møjligten farlig situation som kan leda till svåre personskador eller dødsfall.

⚠ FÖRSIKTIGHET

- Varnar om en møjligten farlig situation som kan leda till lættare personskador.

OBSERVERA

- Varnar om en møjligten farlig situation som kan leda till materielle skador.

Miljøskydd



Førpakningsmaterialen kan återvinnas. Avfallshandtera førpakninger på ett miljøvånligt såt.



Elektriske og elektroniske maskiner inneholder værdifulle återvinningsbare material og ofta komponenter såsom engångsbatterier, oppladdningsbare batterier og olje som vid felaktig anvendning eller felaktig avfallshandtering kan utgøre en potensiell fara for menneskers helse og for miljøen. Dessa komponenter är dock nødvåndige for korrekt drift av maskinen. Maskiner som mårkts med denna symbol får inte kastas i hushållssoporna.

Informasjon om åmnen (REACH)

Aktuell informasjon om innehållet finns på: www.kaercher.de/REACH

Tilbehør og reservdelar

Anvånd endast originaltilbehør og originalreservdelar, så att en sårker og størningsfri drift av maskinen är garanterad.

Informasjon om tilbehør og reservdelar finns på www.kaercher.com.

Leveransens omfatting

Maskinens leveransomfatting är avbildad på førpakningen. Kontrollera att innehållet i leveransen är fullståndigt. Kontakta din førsåljare om något tilbehør saknas eller om det finns transportskador.

Garanti

I respektive land gåller de garantivilkor som publicerats av våra auktoriserte distributører. Eventuelle fel på maskinen repareres utan kostnad inom garantitiden, under førutsåtting att de orsakats av ett material- eller tillverkningsfel. Vid frågor som gåller garantin ska du vånd dig med kvitto till inkøpsstållet eller nærmaste, auktoriserte kundtjånst. (Se baksida for adresse)

Beskrivning av enheten

I den här bruksanvisningen beskrivs den maximala utrustningen. Leveransens omfattning varierar beroende på modell (se förpackning).

För bilder, se bildsidorna

Bild A

- ① Anslutningsadapter med integrerad backventil
- ② Förslutningsplugg
- ③ Anslutning G 1 (33,3 mm) sugledning (ingång)
- ④ Påfyllningsanslutning med lock
- ⑤ Anslutning G 1 (33,3 mm) tryckledning (utgång)
- ⑥ Anslutningsadapter för pumpar G 1
- ⑦ Strömbrytare
- ⑧ Tryckindikator
- ⑨ Stativ med avlångt hål för skruvanslutning
- ⑩ Luftventil (autoventil) med lock
- ⑪ Nätkabel med kontakt
- ⑫ Avtappningsskruv

Idrifttagning

Vi rekommenderar att du endast använder sugslangar, filterkomponenter och slangkopplingar i original från Kärcher. Om du använder komponenter från andra tillverkare finns risk för felfunktion vid insugning av matningsvätskan, i synnerhet vid användning av bajonettkopplingssystem.

Före idrifttagningen

Förberedelser

- Kontrollera lufttrycket i tanken före idrifttagningen. Vid behov, fyll på upp till 2,0 bar i avstängt/trycklöst tillstånd med en vanlig luftpump.

Bild B

- Se till att enheten inte kan glida, skruva fast den om det behövs.
- Ta bort proppen.
- Skruva fast anslutningsadaptern med integrerad backventil i pumpens suganslutning (inlopp).

Bild C

Hänvisning

Om vattnet är smutsigt rekommenderar vi att du installerar ett förfilter (se *Specialtillbehör*) mellan backventilen och sugslangen.

Bild D

- 1 Anslut en vakuumsugslang med integrerat returflödesstopp på sugsidan. (Finns som specialtillbehör.)
- 2 Skruva fast anslutningsadaptern i pumpens tryckanslutning (utlopp).
- 3 Anslut tryckledningen.
- 4 Skruva loss locket på påfyllningsanslutningen.

Bild E

- Fyll på vatten tills det rinner över.

Bild F

- Skruva fast locket ordentligt på påfyllningsanslutningen.
- Öppna befintliga avstängningsventiler i tryckledningen.

Hänvisning

Redan ett litet läckage leder till nedsatt funktion.

- Vid läckage, täta alla anslutningar med lämpligt tätningemedel (t.ex. teflontejp) för att undvika funktionsstörningar på grund av läckage eller luftintag.

Fast installation

Vid fast installation kan pumpen skruvas fast på ett lämpligt underlag.

- Skruva fast pumpen på ett jämnt underlag med hjälp av lämpliga skruvar.

Dessutom rekommenderas vi att man installerar en flexibel komponent, t.ex. en flexibel tryckutjämnings slang (se *Specialtillbehör*), på trycksidan vid fast installation. Detta ger följande fördelar:

- Större flexibilitet vid anställning och montering.
- Mindre buller, eftersom inga vibrationer överförs till ledningarna.
- Vid mindre läckage växlar pumpen mindre ofta.

Hänvisning

För att förenkla den efterföljande tömningen och tryckavlastningen av systemet rekommenderar vi att du installerar en spärrkran mellan pumpen och tryckledningen (ingår ej).

När pumpen töms kan spärrkranen stängas för att förhindra att vattnet i tryckledningen rinner ut.

Drift

Drift

1. Sätt in strömkontakten i eluttaget.
2. Sätt på enheten med strömbrytaren.

Hänvisning

Pumpen startar direkt. Vänta tills pumpen suger och pumpar jämnt; stäng sedan avstängningsventilerna i tryckledningen.

När avstängningstrycket nås stänger tryckvakten av motorn. Tanken är nu fylld, vattenledningssystemet är klart för användning.

Om det inte finns någon vattentillförsel uppnås inte avstängningstrycket, tryckvakten kan inte längre stänga av enheten. Det leder till att vattnet i pumphuvudet värms upp.

För att undvika skador på pumpen på grund av överhettning avbryts strömförsörjningen av termostaten. När enheten har svalnat återställs strömförsörjningen.

Hänvisning

Det kan ta upp till 150 minuter innan motorn har svalnat tillräckligt och startar igen.

Vi rekommenderar att en torrkorningssäkring (se *specialtillbehör*) används för att skydda mot vattenbrist.

OBSERVERA

Risk för personskador, systemet står under tryck!

När du öppnar ett trycksatt system kan du skadas av delar som slungas ut.

Gör enheten trycklös innan du öppnar anslutningarna (trycken ange i tekniska data)

Avsluta driften

1. Stäng av enheten med strömbrytaren.
2. Dra ut stickkontakten ur vägguttaget.

Skötsel och underhåll

⚠ FARA

Risk för elektriska stötar.

Stäng av enheten och dra ut strömkontakten före alla arbeten på enheten.

Enheten är underhållsfri.

Tryckavlastning

1. Öppna och stäng anslutna avstängningsventiler för tryckavlastning.

Systemet är trycklöst.

Hänvisning

Vid pumpning av vatten med tillsatser, skölj pumpen med rent vatten efter varje användning.

Kontrollera lufttrycket i tanken

1. Kontrollera lufttrycket i tanken två gånger om året, fyll vid behov på upp till 2,0 bar i avstängt/trycklöst tillstånd (koppla ur enheten, öppna kranen)

Hänvisning

Luftventilen sitter under skyddet. Skruva av skyddet moturs.

Bild B

Transport

⚠ FÖRSIKTIGHET

Risk för personskador

Risk för personskador om enheten välter.

Observera enhetens vikt under transport (se avsnittet *Tekniska data*) och säkra den därefter vid fordonstransport.

Förvaring

⚠ FÖRSIKTIGHET

Bristande hänsyn till vikt

Enhetsen kan välta på lutande ytor.

Ta hänsyn till maskinens vikt vid förvaring.

1. Töm enheten helt före förvaring.
2. Förvara enheten på en frostsäker plats.

Specialtillbehör

Du hittar specialtillbehören på sista sidan i denna bruksanvisning.

Hjälp vid störningar

Störningar har ofta enkla orsaker, som du kan åtgärda på egen hand med hjälp av översikten nedan. I tveksamma fall eller vid störningar som inte anges här, kontakta auktoriserad kundtjänst.

Fel	Orsak	Åtgärd
Pumpen går, men pumpar inte	Det finns luft i pumpen.	1. Se kapitel <i>Förberedelser</i>
	Luften kan inte komma ut på trycksidan. Det finns inget vatten.	1. Öppna avtappningspunkten på trycksidan. 1. Kontrollera vattentanken.
Pumpen startar inte eller stannar plötsligt under drift	Strömförsörjningen är avbruten.	1. Kontrollera säkringar och elanslutningar.
	Värmeskyddsbrytaren i motorn har stängt av pumpen på grund av överhettning av motorn.	1. Dra ut nätkontakten. 2. Låt pumpen svalna. 3. Rengör insugningsområdet. 4. Förhindra torrkörning. Hänvisning <i>Det kan ta upp till 150 minuter innan motorn har svalnat tillräckligt och startar igen.</i>
Pumpen stänger av sig själv och går sedan igång igen	Överhettningsskyddsanordningen har stängt av pumpen för att skydda den mot överhettning eller aktiverat den igen efter avsvälningen.	1. För att förhindra att detta händer igen bör systemet kontrolleras med avseende på läckage och tätas.
Motorn startar igen omedelbart efter avstängning	Trycket i systemet försvinner.	1. Kontrollera anslutningarna inklusive tätningar och vattenläckage. Mindre läckor påverkar driften.
	Lufttrycket i tanken är för lågt.	1. Fyll tanken med 2,0 bar (se avsnittet <i>Skötsel och underhåll</i>).
	Returventilen stänger inte ordentligt.	1. Kontrollera backventilen på sugsidan.
	Membranen i tryckkärlet är defekta.	1. Byt membranen.
Pumpeffekten avtar eller är för låg	Sugfiltret eller backventilen (specialtillbehör) är förorenade.	1. Rengör sugfiltret eller backventilen (specialtillbehör).
	Pumpens pumpeffekt beror på pumphöjden och ansluten kringutrustning.	1. Notera max. pumphöjd (se avsnittet <i>Tekniska data</i>), välj vid behov en annan slangdiameter eller en annan slanglängd.
Vibrerande ljud vid vattenuttag	Membranet i tryckkärlet vibrerar.	1. Ett driftljud som kan elimineras genom att minska lufttrycket i tanken.

Tekniska data

		BP 3.200 Home	BP 4.900 Home
Nätspänning	V	230-240	230-240
Nätfrekvens	Hz	50	50
Märkeffekt	W	600	1150
Effektdata maskin			
Transportmängd, maximalt	l/h	3200	4900
Insugningshöjd (max.)	m	8	8
Halt av fasta ämnen i vatten	kg/m ³	>2,5	>2,5
Tryck (max.)	MPa (bar)	3,6	5,0
Max. lufttryck i tanken	MPa (bar)	0,18 - 0,2 (1,8 - 2,0)	0,18 - 0,2 (1,8 - 2,0)
Max. tillåtet inre tryck i tanken	MPa (bar)	0,50 (5,0)	0,50 (5,0)
Transporthöjd (max.)	m	28	35
Mått och vikter			
Vikt (utan tillbehör)	kg	10,5	13,9

Hänvisning

Orsak till undantag enligt förordning (EU) 2019/1781 bilaga I avsnitt 2 (12): j)

Med reservation för tekniska ändringar!

Karakteristiska kurvor

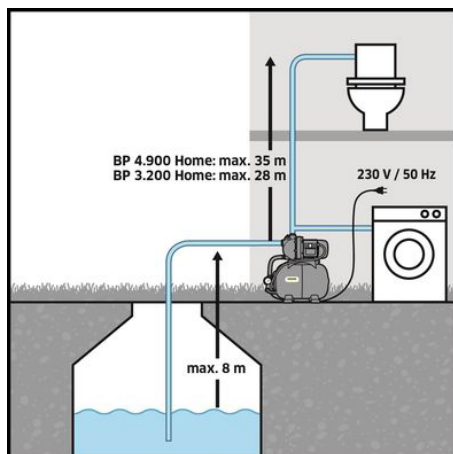
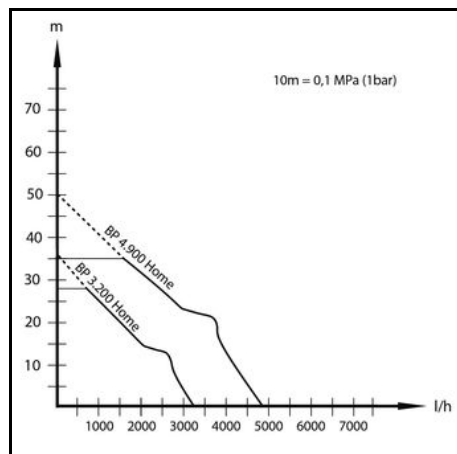

EU-försäkran om överensstämmelse

Härmed förklarar vi att nedan angiven maskin genom sin utformning och konstruktionstyp samt i det utförande som marknadsförs av oss uppfyller gällande grundläggande säkerhets- och hälsokrav i EU-direktivet. Denna försäkran upphör att gälla om maskinen ändras utan att detta har godkänts av oss.

Produkt: Pump

Typ: 1.645-xxx

Gällande EU-direktiv

2006/42/EG (+2009/127/EG)

2014/30/EU

2011/65/EU

2009/125/EG

Tillämpad(e) förordning(ar)

(EU) 2019/1781

Tillämpade harmoniserade standarder

EN 60335-1

EN 60335-2-41

EN 62233: 2008

EN 55014-1: 2017 + A1: 2020

EN 55014-2: 1997+A1: 2001+A2: 2008

EN 61000-3-2: 2014

EN 61000-3-3: 2013

EN IEC 63000: 2018

Undertecknande agerar på uppdrag av och med styrelsens godkännande.



H. Jenner

Chairman of the Board of Management



S. Reiser

Manager Regulatory Affairs & Certification

Dokumentationsbefullmäktigad:

S. Reiser

Alfred Kärcher SE & Co. KG

Alfred-Kärcher-Str. 28 - 40

D-71364 Winnenden (Germany)

Tfn: +49 7195 14-0

Fax: +49 7195 14-2212

Winnenden, 01.11.2021

Sisältö

Yleisiä ohjeita	46
Määräystenmukainen käyttö	46
Vaarallisuusasteet	46
Ympäristönsuojelu	46
Lisävarusteet ja varaosat	46
Toimituksen sisältö	46
Takuu	46
Laitekuvaus	47
Käyttöönotto	47
Käyttö	47
Hoito ja huolto	47
Kuljetus	48
Varastointi	48
Erikoisvarusteet	48
Ohjeita häiriötilanteissa	48
Tekniset tiedot	49
Ominaiskäyrät	49
EU-vaatimustenmukaisuusvakuutus	49

Yleisiä ohjeita

Lue ennen laitteen ensimmäistä käyttöä tämä alkuperäinen käyttöohje ja mukana toimitetut turvallisuusohjeet. Menettele niiden mukaisesti.

Säilytä molemmat vihkoset myöhemmä käyttöä tai seuraavaa omistajaa varten.

Määräystenmukainen käyttö

Tämä laite on kehitetty yksityiseen käyttöön eikä sitä ole tarkoitettu ammattikäytön vaatimuksiin.

Tämä laite on tarkoitettu vain käyttöön sisätiloissa.

Huomautus

Pumppu ei sovellu olemassa olevan putkipaineen vahvistamiseen.

Sallitut pumpattavat nesteet

Sallitut pumpattavat nesteet:

- Käyttövesi
- Kaivovesi

- Lähdevesi
 - Sadevesi
 - Uima-altaiden vesi määräystenmukaisella lisäaineden annostuksella
- Pumpatun nesteen lämpötila ei saa olla yli 35 °C.

Epäasianmukainen käyttö

Huomautus

Valmistaja ei vastaa mahdollisista vaurioista, jotka ovat aiheutuneet epäasianmukaisen käytön tai virheellisen käytön seurauksena.

Vaarallisuusasteet

⚠ VAARA

- *Huomautus välttömästi uhkaavasta vaarasta, joka voi aiheuttaa vakavan ruumiinvamman tai johtaa kuolemaan.*

⚠ VAROITUS

- *Huomautus mahdollisesta vaarallisesta tilanteesta, joka voi aiheuttaa vakavan ruumiinvamman tai voi johtaa kuolemaan.*

⚠ VARO

- *Huomautus mahdollisesta vaarallisesta tilanteesta, joka voi aiheuttaa vähäisiä vammoja.*

HUOMIO

- *Huomautus mahdollisesta vaarallisesta tilanteesta, joka voi aiheuttaa aineellisia vahinkoja.*

Ympäristönsuojelu



Pakkausmateriaalit ovat kierrätettäviä. Hävitä pakkaukset ympäristöä säästäten.



Sähkö- ja elektroniikkalaitteet sisältävät arvokkaita kierrätettäviä materiaaleja tai rakenneosia kuten paristoja, akkuja tai öljyjä, jotka väärin käsiteltynä tai väärin hävitettynä voivat aiheuttaa mahdollisia vaaroja ihmisten terveydelle ja ympäristölle. Nämä rakenneosat ovat kuitenkin välttämättömiä laitteen asianmukaisen toiminnan vuoksi. Tällä symbolilla merkityjä laitteita ei saa hävittää kotitalousjätteenä.

Sisältöaineita koskevia ohjeita (REACH)

Päivitettyjä tietoja ainesosista löytyy osoitteesta:

www.kaercher.de/REACH

Lisävarusteet ja varaosat

Käytä vain alkuperäisiä lisävarusteita ja alkuperäisiä varaosia, sillä ne varmistavat laitteen turvallisen ja häiriötöntä käyttöä.

Tietoja lisävarusteista ja varaosista löytyy osoitteesta www.kaercher.com.

Toimituksen sisältö

Laitteen toimituksen sisältö on kuvattu pakkauksessa. Tarkasta laitetta pakkauksesta purkaessasi pakkauksen sisällön täydellisyys. Jos lisävarusteita puuttuu tai havaitset kuljetusvahinkoja, ilmoita tästä jälleenmyyjälle.

Takuu

Jokaisessa maassa ovat voimassa vastaavan myyntiyhtiön julkaisemat takuehdot. Korjaamme laitteessa mahdollisesti ilmenevät häiriöt takuuaajan kuluessa maksutta, jos häiriöiden syynä ovat olleet materiaali- tai valmistusvirheet. Takuutapauksessa pyydämme ottamaan yhteyttä ostosotisteen kanssa jälleenmyyjään tai lähimpään valtuutettuun asiakaspalveluun. (Osoite, katso takasivu)

Laitekuvaus

Tässä käyttöohjeessa kuvataan maksimaalinen varustus. Mallista riippuen toimituksen sisällössä on eroja (katso pakkaus).

Kuvat, katso kuvasivu

Kuva A

- 1 Liitäntäadapteri integroidulla takaiskuventtiilillä
- 2 Sulkutulppa
- 3 Liitäntä G1 (33,3 mm), imuletku (imu)
- 4 Täyttönippa ja sulkuhattu
- 5 Liitäntä G1 (33,3 mm), painejohto (pako)
- 6 Liitäntäadapteri pumpuille G 1
- 7 PÄÄLLE-/POIS-kytkin
- 8 Painenäyttö
- 9 Jalusta pitkällä reiällä ruuvausta varten
- 10 Ilmaventtiili (automaattiventtiili) sulkuhattulla
- 11 Verkkoliitäntäkaapeli ja pistoke
- 12 Tyhjennystulppa

Käyttöönotto

Suosittellemme vain alkuperäisten Kärcher-imuletkujen, suodatinosien ja letkuliitäntöjen käyttöä. Muiden valmistajien osien käyttö voi aiheuttaa virhetoimintoja pumpattavan nesteen imussa. Tämä koskee erityisesti bajonetikiinnityksiä.

Ennen käyttöönottoa

Valmistelu

- Tarkasta ennen käyttöönottoa varaavan kattilan ilmatäytön paine. Täytä tarvittaessa paine arvoon 2,0 bar tavallisella ilmapumpulla poiskytketyssä/paineettomassa tilassa.

Kuva B

- Varmista laite poisluiskahduttamasta vastaan, ruuvaa se tarvittaessa kiinni.
- Irrota sulkutulppa.
- Kierrä liitäntäadapteri integroidulla takaiskuventtiilillä pumpun imuliitäntään (imu).

Kuva C

Huomautus

Jos vesi on likaista, suosittelemme esisuodattimen asentamista (katso Erikoisvarusteet) takaiskuventtiiliin ja imuletkun väliin.

Kuva D

- 1 Liitä imupuolelle tyhjiönkestävä imuletku integroidulla takaiskusululla. (Saatavana erikosvarusteena.)
- 2 Kierrä liitäntäadapteri pumpun paineliitäntään (pako).
- 3 Yhdistä painejohto.
- 4 Kierrä täyttönipan korkki irti.

Kuva E

- Täytä vedellä ylivuotoon saakka.

Kuva F

- Kierrä korkki tiukasti täyttönippaan.
- Avaa paine johdossa olevat sulkuventtiilit.

Huomautus

Jo vähäiset vuodot aiheuttavat virhetoimintoja.

- Jos vuotoja esiintyy, tiivistä kaikki liitännät soveltuvalla tiivisteaineella (esim. tefloniteipillä), jotta väite-

tään vuodoista tai ilman sisäänimemisestä johtuvat vikatoiminnot.

Kiinteä asennus

Kiinteässä asennuksessa pumpun voi ruuvata kiinni sovipalle pinnalle.

- Ruuvaa seisonatjalat soveltuvilla ruuveilla tasaiselle pinnalle.

Lisäksi on suositeltavaa kiinteän asennuksen tapauksessa asentaa painepuolelle jokin joustava komponentti, kuten esim. joustava paineentasausletku (katso Erikoisvarusteet). Tällä on seuraavia etuja:

- Lisää joustavuutta sijoitukseen ja asennukseen.
- Vähemmän melua, koska värähtely ei kulkeudu putkistoja pitkin.
- Pienemmillä vuodoilla pumppu kytkeytyy harvemmin.

Huomautus

Järjestelmän myöhemmän tyhjennyksen ja paineenalennuksen helpottamiseksi suosittelemme sulkuhanan asentamista pumpun ja paine johdon väliin (ei sisälly toimitukseen).

Pumppua tyhjennettäessä voidaan sulkuhanan sulkeemisella estää veden valuminen ulos paine johdosta.

Käyttö

Käyttö

1. Yhdistä verkkopistoke pistorasiaan.
2. Kytke laite päälle virtakytkimestä.

Huomautus

Pumppu käynnistyy heti. Odota, kunnes pumppu imee ja pumppaa tasaisesti, ja sulje sitten paine johdon sulkuventtiilit.

Kun poiskytkentäpaine on saavutettu, paine kytkin kytkee moottorin pois päältä. Varaava kattila on nyt täytetty ja kiinteistökohtainen vesilaitos on käyttövalmis.

Jos vettä ei tule, poiskytkentäpainetta ei saavuteta, eikä paine kytkin voi enää kytkeä laitetta pois päältä. Näin vesi kuumenee pumppupäässä.

Pumpun vaurioitumisen estämiseksi ylikuumenemisen johdosta lämpökytkin katkaisee virransyötön ylikuumenemisen yhteydessä. Jäähdytymisen jälkeen virransyöttö kytketään takaisin.

Huomautus

Jäähdytysaika moottorin uudelleen käynnistymiseen voi olla jopa 150 minuuttia.

Suosittellemme vedenpuutteen normaalia estämistä vastaan kuivakäyntisuojaan käyttöä (katso erikoisvarusteet).

HUOMIO

Loukkaantumisvaara, järjestelmä on paineenalainen!

Kun avaat paineenalaista järjestelmää, sinkoutuvat osat voivat aiheuttaa loukkaantumisia.

Poista laitteesta paine, ennen kuin avaat liitäntöjä (paine, katso luku Tekniset tiedot).

Käytön lopettaminen

1. Kytke laite pois päältä virtakytkimestä.
2. Irrota laitteen verkkopistoke.

Hoito ja huolto

⚠ VAARA

Sähköiskuvaara.

Ennen kaikkia laitteelle tehtäviä töitä on laite kytkettävä pois päältä ja verkkopistoke irrotettava.

Laite on huoltovapaa.

Paineenalennus

1. Avaa ja sulje uudelleen yhdistetyt sulkuventtiilit paineen alentamiseksi.

Järjestelmä on paineeton.

Huomautus

Kun pumpataan vettä, jossa on lisäaineita, huuhtele pumpu puhtaalla vedellä jokaisen käytön jälkeen.

Ilmatäytön paineen tarkastus varaavassa kattilassa

1. Tarkasta ilmatäytön paine varaavassa kattilassa puolivuositain, täytä poiskytketyssä/paineettomassa tilassa paineeseen 2,0 bar (kytke laite irti, avaa vesihana).

Huomautus

Ilmaventtiili on suojuksen alla. Kierrä suojus pois vasta päivään.

Kuva B

Kuljetus

△ VARO

Loukkaantumisvaara

Loukkaantumisvaara kallistuvan laitteen johdosta.

Kiinnitä kuljetuksessa huomiota laitteen painoon (katso luku Tekniset tiedot) ja varmista laite vastaavasti ajo-neuvoissa kuljetuksen ajaksi.

Varastointi

△ VARO

Jos painoa ei oteta huomioon

Loukkaantumis- ja vaurioitumisvaara

Huomioi varastoitaessa laitteen paino.

1. Tyhjennä laite kokonaan ennen varastointia.
2. Säilytä laitetta jäätymiseltä suojatussa tilassa.

Erikoisvarusteet

Mahdolliset erikoisvarusteet löytyvät tämän käyttöohjeen viimeiseltä sivulta.

Ohjeita häiriötilanteissa

Häiriöillä on usein yksinkertaisia syitä, jotka voit itse poistaa seuraavan yleiskuvan avulla. Ota yhteyttä valtuutettuun asiakaspalveluun epäselvissä tai tässä mainitsemattomien häiriöiden tapauksessa.

Virhe	Syy	Korjaus
Pumppu käy, mutta ei pumpppaa	Pumpussa on ilmaa.	1. Katso luku <i>Valmistelu</i>
	Ilma ei pääse poistumaan painepuolelta. Vettä ei ole.	1. Avaa painepuolen poistokohta. 1. Tarkasta vesisäiliö.
Pumppu ei käynnisty, tai pysähtyy yhtäkkiä käynnin aikana	Virran syöttö on katkennut.	1. Tarkasta sulakkeet ja sähköliitännät.
	Moottorin lämpösuojakytkin on kytkenyt pumpun moottorin pois päältä ylikuumentamisen vuoksi.	1. Irrota verkkopistoke. 2. Anna pumpun jäähtyä. 3. Puhdista imualue. 4. Estä kuivakäynti. Huomautus <i>Jäähdytysaika moottorin käynnistymiseen voi olla jopa 150 minuuttia.</i>
Pumppu kytkeytyy itsestään pois ja myös uudelleen päälle	Lämpösuojasulake on kytkenyt pumpun pois päältä ylikuumentamisen estämiseksi tai kytkenyt sen uudelleen päälle jäähtymisen jälkeen.	1. Toistumisen välttämiseksi tulee järjestelmä tarkastaa vuotojen varalta ja tiivistää.
Moottori käynnistyy uudelleen heti poiskytkennän jälkeen	Järjestelmän paine menetetään.	1. Tarkasta liitännät ja tiivisteet sekä mahdolliset vesivuodot. Vähäisetkin epätiiviydet vaikuttavat käyttöön.
	Ilmanpaine varaavassa kattilassa on liian alhainen.	1. Täytä varaava kattila paineeseen 2,0 bar (katso luku <i>Hoito ja huolto</i>).
	Takaiskuventtiili ei sulkeudu oikein.	1. Tarkasta imupuolen takaiskuventtiili.
	Kalvo painekattilassa on viallinen.	1. Anna kalvo vaihdettavaksi.
Pumppausteho alenee tai se on liian vähäinen	Imusuodatin tai takaiskuventtiili (erikoisvaruste) on likaantunut.	1. Puhdista imusuodatin tai takaiskuventtiili (erikoisvaruste).
	Pumpun pumppausteho riippuu pumppauskorkeudesta ja yhdistetyistä oheislaitteista.	1. Kiinnitä huomiota maks. pumppauskorkeuteen (katso luku <i>Tekniset tiedot</i>), valitse tarvittaessa muu letkukahkaisija tai jokin muu letkupituus.
Värähteleviä ääniä vedenoton aikana	Kalvo painekattilassa värähtelee.	1. Käytöstä johtuvia ääniä, jotka voi poistaa alentamalla ilmatäytön painetta varaavassa kattilassa.

Tekniset tiedot

		BP 3.200 Home	BP 4.900 Home
Verkköjännite	V	230-240	230-240
Verkkotaajuus	Hz	50	50
Nimellisteho	W	600	1150
Laitteen tehotiedot			
Pumppausmäärä, enintään	l/h	3200	4900
Imunostokorkeus (enint.)	m	8	8
Veden kiintoainepitoisuus	kg/m ³	>2,5	>2,5
Paine (enint.)	MPa (bar)	3,6	5,0
Varaavan kattilan kattilan ilmantäytön maksimipaine	MPa (bar)	0,18 - 0,2 (1,8 - 2,0)	0,18 - 0,2 (1,8 - 2,0)
Varaavan kattilan kattilan suurin sallittu sisäinen paine	MPa (bar)	0,50 (5,0)	0,50 (5,0)
Pumppauskorkeus (enint.)	m	28	35
Mitat ja painot			
Paino (ilman varusteita)	kg	10,5	13,9

Huomautus

Poikkeuksen syy asetuksen (EU) 2019/1781 liitteen I osan 2 (12)::i)

Oikeus teknisiin muutoksiin pidätetään!

Ominaiskäyrät

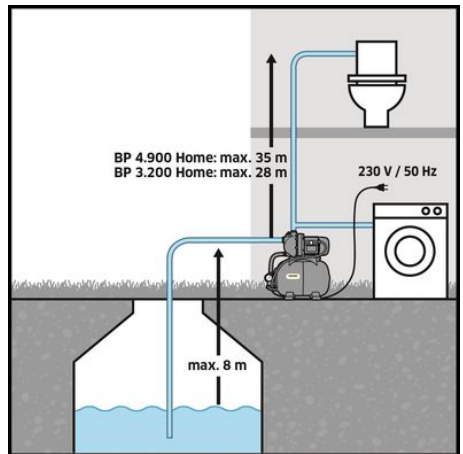
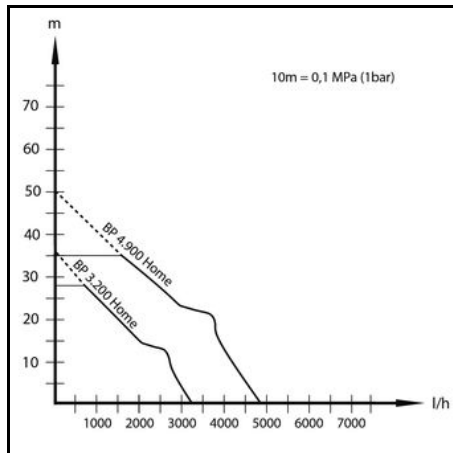

EU-vaatimustenmukaisuusvakuutus

Täten vakuutamme, että jäljempänä kuvattu kone vastaa suunnittelultaan ja rakenteeltaan sekä meidän markkinoille tuomanamme mallina EU-direktiivien olennaisia turvallisuus- ja terveysturvallisuusvaatimuksia. Jos konetta muutetaan ilman meidän hyväksyntäämme, tämän vakuutuksen voimassaolo raukeaa.

Tuote: Pumppu

Tyyppi: 1.645-xxx

Sovellettavat EU-direktiivit

2006/42/EY (+2009/127/EY)

2014/30/EU

2011/65/EU

2009/125/EY

Sovellettu asetus (sovelletut asetukset)

(EU) 2019/1781

Sovelletut yhdenmukaistetut standardit

EN 60335-1
EN 60335-2-41
EN 62233: 2008
EN 55014-1: 2017 + A1: 2020
EN 55014-2: 1997+A1: 2001+A2: 2008
EN 61000-3-2: 2014
EN 61000-3-3: 2013
EN IEC 63000: 2018

Allekirjoittaneet toimivat yrityksen johtokunnan puolesta ja sen valtakirjalla.



H. Jenner
Chairman of the Board of Management



S. Reiser
Manager Regulatory Affairs & Certification

Dokumentointivastaava:

S. Reiser
Alfred Kärcher SE & Co. KG
Alfred-Kärcher-Str. 28 - 40
71364 Winnenden (Germany)
Puh.: +49 7195 14-0
Faksi: +49 7195 14-2212
Winnenden, 1.11.2021

Περιεχόμενα

Γενικές υποδείξεις.....	50
Προβλεπόμενη χρήση.....	50
Διαβαθμίσεις κινδύνων.....	50
Προστασία του περιβάλλοντος.....	50
Παρελκόμενα και ανταλλακτικά.....	50
Παραδοτέος εξοπλισμός.....	50
Εγγύηση.....	51
Περιγραφή συσκευής.....	51
Θέση σε λειτουργία.....	51
Λειτουργία.....	51
Φροντίδα και συντήρηση.....	52
Μεταφορά.....	52
Αποθήκευση.....	52
Ειδικά παρελκόμενα.....	52
Βοήθεια σε περίπτωση βλάβης.....	52
Τεχνικά χαρακτηριστικά.....	53
Διαγράμματα.....	54
Δήλωση συμμόρφωσης ΕΕ.....	54

Γενικές υποδείξεις

Πριν από την πρώτη χρήση της συσκευής, διαβάστε αυτές τις γνήσιες οδηγίες χρήσης καθώς και τις συνοδευτικές υποδείξεις ασφαλείας. Εφαρμόζετε αυτές τις οδηγίες.

Φυλάξτε τα δύο βιβλιάρικα για μεταγενέστερη χρήση ή για τον επόμενο ιδιοκτήτη.

Προβλεπόμενη χρήση

Η παρούσα συσκευή σχεδιάστηκε για ιδιωτική χρήση και δεν είναι σε θέση να ανταποκριθεί στις καταπονήσεις τυχόν επαγγελματικής χρήσης.

Αυτή η συσκευή προορίζεται μόνο για χρήση σε εσωτερικούς χώρους.

Υπόδειξη

Η αντλία δεν είναι κατάλληλη για την ενίσχυση της υπάρχουσας πίεσης στους σωλήνες.

Επιτρεπόμενα αντλούμενα υγρά

Επιτρεπόμενα αντλούμενα υγρά:

- Νερό χρήσης
- Νερό πηγαδιού
- Πηγαία ύδατα
- Όμβρια ύδατα
- Νερό πλυσίματος με την προβλεπόμενη δοσολογία πρόσθετων

Η θερμοκρασία του αντλούμενου υγρού δεν επιτρέπεται να υπερβαίνει τους 35 °C.

Κατάλληλη χρήση

Υπόδειξη

Ο κατασκευαστής δεν ευθύνεται για ενδεχόμενες ζημιές, που οφείλονται σε εσφαλμένη χρήση ή σε λάθος χειρισμό.

Διαβαθμίσεις κινδύνων

▲ ΚΙΝΔΥΝΟΣ

- Υπόδειξη άμεσου κινδύνου, ο οποίος οδηγεί σε σοβαρούς τραυματισμούς ή θάνατο.

▲ ΠΡΟΕΙΔΟΠΟΙΗΣΗ

- Υπόδειξη πιθανώς επικίνδυνης κατάστασης, η οποία μπορεί να οδηγήσει σε σοβαρούς τραυματισμούς ή θάνατο.

▲ ΠΡΟΣΟΧΗ

- Υπόδειξη πιθανώς επικίνδυνης κατάστασης, η οποία μπορεί να οδηγήσει σε ελαφρείς τραυματισμούς.

ΠΡΟΣΟΧΗ

- Υπόδειξη πιθανώς επικίνδυνης κατάστασης, η οποία μπορεί να οδηγήσει σε υλικές ζημιές.

Προστασία του περιβάλλοντος



Τα υλικά συσκευασίας είναι ανακυκλώσιμα. Ανακυκλώνετε τις συσκευασίες με περιβαλλοντικά ορθό τρόπο.



Οι ηλεκτρικές και οι ηλεκτρονικές συσκευές περιέχουν πολύτιμα ανακυκλώσιμα υλικά και, συχνά, επίσης εξαρτήματα όπως απλές και επαναφορτιζόμενες μπαταρίες ή λάδια, που σε περίπτωση λανθασμένης χρήσης ή απόρριψης μπορούν σε κίνδυνο την ανθρώπινη υγεία και το περιβάλλον. Ωστόσο, αυτά τα συστατικά είναι απαραίτητα για τη σωστή λειτουργία της συσκευής. Οι συσκευές που φέρουν αυτό το σύμβολο δεν επιτρέπεται να απορρίπτονται μαζί με τα οικιακά απορρίμματα.

Υποδείξεις σχετικά με συστατικά (REACH)

Ενημερωμένες πληροφορίες σχετικά με τα συστατικά θα βρείτε στη διεύθυνση: www.kaercher.de/REACH

Παρελκόμενα και ανταλλακτικά

Χρησιμοποιείτε μόνο γνήσια παρελκόμενα και γνήσια ανταλλακτικά, καθώς αυτά εγγυώνται την ασφαλή και απρόσκοπτη λειτουργία της συσκευής. Πληροφορίες σχετικά με τα παρελκόμενα και τα ανταλλακτικά θα βρείτε στη διεύθυνση www.kaercher.com.

Παραδοτέος εξοπλισμός

Ο παραδοτέος εξοπλισμός της συσκευής απεικονίζεται επάνω στη συσκευασία. Κατά την αφαίρεση από τη συσκευασία ελέγξτε την πληρότητα των περιεχομένων. Σε περίπτωση που λείπουν παρελκόμενα ή έχουν προκληθεί ζημιές κατά τη μεταφορά, ενημερώστε τον προμηθευτή σας.

Εγγύηση

Σε κάθε χώρα ισχύουν οι όροι εγγύησης οι οποίοι εκδίδονται από την αρμόδια εταιρεία διανομής μας. Τυχόν βλάβες στη συσκευή σας επιδιορθώνονται από εμάς χωρίς χρέωση εντός της προθεσμίας εγγύησης, εφόσον οφείλονται σε σφάλμα υλικού ή κατασκευής. Σε περίπτωση εγγύησης απευθυνθείτε στον προμηθευτή σας ή το πλησιέστερο εξουσιοδοτημένο συνεργείο, προσκομίζοντας το παραστατικό της αγοράς. (για διευθύνσεις βλέπε την πίσω σελίδα)

Περιγραφή συσκευής

Σε αυτές τις οδηγίες λειτουργίας περιγράφεται ο μέγιστος δυνατός εξοπλισμός. Στο παραδοτέο υλικό υπάρχουν διαφορές ανάλογα με το μοντέλο (ανατρέξτε στη συσκευασία).

Σχήματα στη σελίδα διαγραμμάτων

Εικόνα Α

- 1 Προσαρμογέας σύνδεσης με ενσωματωμένη βαλβίδα αντεπιστροφής
- 2 Τάπα
- 3 Σύνδεση G1 (33,3 mm) σωλήνα αναρρόφησης (είσοδος)
- 4 Στόμιο πλήρωσης με καπάκι
- 5 Σύνδεση G1 (33,3 mm) σωλήνα πίεσης (έξοδος)
- 6 Προσαρμογέας σύνδεσης για αντλίες G 1
- 7 Διακόπτης ON/OFF
- 8 Ένδειξη πίεσης
- 9 Στήριγμα βάσης με διαμήκη οπή για βιδώμα
- 10 Βαλβίδα αέρα (βαλβίδα αυτοκινήτου) με πώμα
- 11 Καλώδιο ηλεκτρικής σύνδεσης με φως
- 12 Τάπα εκροής

Θέση σε λειτουργία

Συνιστούμε τη χρήση μόνο γνήσιων αγωγών αναρρόφησης, στοιχείων φίλτρου και συνδέσμων εύκαμπτων σωλήνων της Kärcher. Σε περίπτωση χρήσης εξαρτημάτων άλλων κατασκευαστών ενδέχεται να παρουσιαστούν δυσλειτουργίες κατά την αναρρόφηση του υγρού, ιδιαίτερα δε κατά τη χρήση συστημάτων σύνδεσης μπαγιονέτ.

Πριν από την έναρξη χρήσης

Προετοιμασία

- Πριν από την έναρξη χρήσης ελέγξτε την πίεση του αέρα πλήρωσης στον λέβητα αποθήκευσης. Εάν είναι αναγκαίο, συμπληρώστε με μια συνηθισμένη τρόμπα έως τα 2,0 bar με τη συσκευή απενεργοποιημένη ή χωρίς πίεση.

Εικόνα Β

- Στερεώστε τη συσκευή ώστε να μην γλιστρήσει, ενδεχομένως βιδώστε την.
- Αφαιρέστε την τάπα.
- Βιδώστε τον προσαρμογέα σύνδεσης με ενσωματωμένη βαλβίδα αντεπιστροφής στην υποδοχή αναρρόφησης της αντλίας (είσοδος).

Εικόνα C

Υπόδειξη

Σε περίπτωση βρόμικου νερού, συνιστούμε να εγκαταστήσετε ένα προφίλτρο (βλ. Ειδικά παρεκκείμενα)

μετάξυ της βαλβίδας αντεπιστροφής και του λάστιχου αναρρόφησης.

Εικόνα D

- 1 Συνδέστε το ανθεκτικό σε υποπίεση λάστιχο αναρρόφησης με ενσωματωμένη βαλβίδα αντεπιστροφής στην πλευρά αναρρόφησης. (Διατίθεται ως ειδικό παρεκκείμενο).
- 2 Βιδώστε τον προσαρμογέα στην υποδοχή πίεσης της αντλίας (έξοδος).
- 3 Συνδέστε τον σωλήνα πίεσης.
- 4 Ξεβιδώστε το καπάκι από το στόμιο πλήρωσης.

Εικόνα E

- Ρίξτε νερό μέχρι να ξεχειλίσει.

Εικόνα F

- Βιδώστε σφικτά το καπάκι στο στόμιο πλήρωσης.
- Ανοίξτε τους υπάρχοντες διακόπτες στον σωλήνα πίεσης.

Υπόδειξη

Ακόμη και οι πιο μικρές διαρροές μπορεί να οδηγήσουν σε δυσλειτουργίες.

- Εάν υπάρχουν διαρροές, στεγανοποιήστε τις συνδέσεις με κατάλληλο μονωτικό υλικό (π.χ. ταινία teflon), ώστε να αποφεύγετε τυχόν δυσλειτουργίες λόγω διαρροής ή αναρρόφησης αέρα.

Σταθερή εγκατάσταση

Σε μια σταθερή εγκατάσταση, η αντλία μπορεί να βιδωθεί σταθερά επάνω σε μια κατάλληλη επιφάνεια.

- Βιδώστε σταθερά την αντλία με κατάλληλες βίδες επάνω σε μια επίπεδη επιφάνεια.

Επιπλέον, στην περίπτωση σταθερής εγκατάστασης συνιστάται η τοποθέτηση στην πλευρά πίεσης ενός εύκαμπτου εξαρτήματος, π.χ. ενός εύκαμπτου λάστιχου αντιστάθμισης πίεσης (βλ. Ειδικά παρεκκείμενα). Αυτό έχει τα εξής πλεονεκτήματα:

- Περισσότερη ευελιξία κατά την τοποθέτηση και τη συναρμολόγηση.
- Μείωση του θορύβου, καθώς δεν μεταδίδονται κραδασμοί στους σωλήνες.
- Όταν υπάρχουν μικρές διαρροές η αντλία ενεργοποιείται λιγότερο συχνά.

Υπόδειξη

Προκειμένου να απλουστευθεί η μετέπειτα εκκένωση και εκτόνωση πίεσης του συστήματος, συνιστούμε την εγκατάσταση ενός διακόπτη μεταξύ αντλίας και σωλήνα πίεσης (δεν περιλαμβάνεται).

Κατά την εκκένωση της αντλίας, μπορεί με το κλείσιμο του διακόπτη να αποτραπεί η εκροή νερού από τον σωλήνα πίεσης.

Λειτουργία

Λειτουργία

1. Συνδέστε το φως ρεύματος στην πρίζα.
2. Ενεργοποιήστε τη συσκευή από το διακόπτη ON/OFF.

Υπόδειξη

Η αντλία ξεκινά αμέσως. Περιμένετε έως ότου η αντλία αρχίσει να αναρροφά και να προωθεί το υλικό ομοιόμορφα και στη συνέχεια κλείστε τους διακόπτες στον σωλήνα πίεσης.

Μόλις επιτευχθεί η πίεση απενεργοποίησης, ο πρεσσοστάτης απενεργοποιεί τον κινητήρα. Ο λέβητας αποθήκευσης έχει γεμίσει και η αντλία οικιακής ύδρευσης είναι έτοιμη για λειτουργία.

Εάν δεν υπάρχει παροχή νερού, δεν επιτυγχάνεται η πίεση απενεργοποίησης και ο πρεσσοστάτης δεν μπορεί

πλέον να απενεργοποιήσει τη συσκευή. Συνεπώς, το νερό θερμαίνεται στην κεφαλή της αντλίας.

Για να αποτραπεί μια ενδεχόμενη ζημιά στην αντλία λόγω υπερθέρμανσης, σε ανάλογη περίπτωση ο θερμοστάτης διακόπτει την παροχή ρεύματος. Μόλις κρυώσει η συσκευή η παροχή ρεύματος αποκαθίσταται.

Υπόδειξη

Ο χρόνος ψύξης μέχρι την επανεκκίνηση του κινητήρα μπορεί να διαρκέσει έως και 150 λεπτά.

Για σωστή προστασία από την έλλειψη νερού συνιστούμε τη χρήση συστήματος προστασίας από ξηρή λειτουργία (βλ. ειδικά παρελκόμενα).

ΠΡΟΣΟΧΗ

Κίνδυνος τραυματισμού, το σύστημα είναι υπό πίεση!

Όταν ανοίγετε ένα σύστημα που είναι υπό πίεση, μπορεί να τραυματιστείτε από εκσφενδονιζόμενα εξαρτήματα.

Πριν ανοίξετε τις συνδέσεις εκτονώστε την πίεση στη συσκευή. (Σχετικά με την πίεση, βλέπε "Τεχνικά χαρακτηριστικά")

Τερματισμός λειτουργίας

1. Απενεργοποιήστε τη συσκευή από τον διακόπτη ON/OFF.
2. Αποσυνδέστε τη συσκευή από το φως ρεύματος.

Φροντίδα και συντήρηση

⚠ ΚΙΝΔΥΝΟΣ

Κίνδυνος ηλεκτροπληξίας.

Πριν από κάθε εργασία στη συσκευή, απενεργοποιήστε τη συσκευή και αποσυνδέστε το φως από την πρίζα.

Η συσκευή δεν χρειάζεται συντήρηση.

Εκτόνωση πίεσης

1. Ανοίξτε και κλείστε πάλι τους συνδεδεμένους διακόπτες για εκτόνωση της πίεσης.

Η συσκευή δεν βρίσκεται υπό πίεση.

Υπόδειξη

Κατά την άντληση νερού με πρόσθετες ουσίες, ξεπλένετε την αντλία με καθαρό νερό έπειτα από κάθε χρήση.

Σφάλμα	Αιτία	Αντιμετώπιση
Η αντλία λειτουργεί, αλλά δεν αντλεί	Στην αντλία υπάρχει αέρας.	1. Βλ. Κεφάλαιο <i>Προετοιμασία</i>
	Ο αέρας δεν μπορεί να διαφύγει από την πλευρά πίεσης.	1. Ανοίξτε το σημείο λήψης στην πλευρά πίεσης.
	Δεν υπάρχει νερό.	1. Ελέγξτε το ρεζερβουάρ νερού.
Η αντλία δεν λειτουργεί ή παραμένει ξαφνικά ακίνητη κατά τη διάρκεια της λειτουργίας	Διακοπή τροφοδοσίας ρεύματος.	1. Ελέγξτε τις ασφάλειες και τις ηλεκτρικές συνδέσεις.
	Ο θερμοστάτης του κινητήρα έχει θέσει την αντλία εκτός λειτουργίας λόγω υπερθέρμανσης του κινητήρα.	1. Αποσυνδέστε το φως ρεύματος. 2. Αφήστε την αντλία να κρυώσει. 3. Καθαρίστε την περιοχή αναρρόφησης. 4. Αποτρέψτε την ξηρή λειτουργία.
Η αντλία απενεργοποιείται και ενεργοποιείται ξανά αυτόματα	Ο θερμοστάτης απενεργοποίησε την αντλία για προστασία από υπερθέρμανση ή την επανενεργοποίησε αφού κρύωσε.	1. Για να αποφύγετε την επανάληψη, ελέγξτε το σύστημα για διαρροές και στεγανοποιήστε το.

Έλεγχος της πίεσης του αέρα πλήρωσης στον λέβητα αποθήκευσης

1. Ελέγχετε την πίεση του αέρα πλήρωσης στον λέβητα αποθήκευσης ανά εξάμηνο. Εάν είναι αναγκαίο, συμπληρώστε έως τα 2,0 bar με τη συσκευή απενεργοποιημένη και χωρίς πίεση (αποσυνδέστε τη συσκευή, ανοίξτε τη στρόφιγγα νερού).

Υπόδειξη

Η βαλβίδα αέρα βρίσκεται κάτω από το καπάκι.

Ξεβιδώστε το καπάκι αριστερόστροφα.

Εικόνα Β

Μεταφορά

⚠ ΠΡΟΣΟΧΗ

Κίνδυνος τραυματισμού

Κίνδυνος τραυματισμού από πτώση της συσκευής.

Κατά τη μεταφορά, δώστε προσοχή στο βάρος της συσκευής (βλ. κεφάλαιο *Τεχνικά χαρακτηριστικά*) και στερεώστε την ανάλογα κατά τη μεταφορά με όχημα.

Αποθήκευση

⚠ ΠΡΟΣΟΧΗ

Μη τήρηση των οδηγιών σχετικά με το βάρος

Κίνδυνος τραυματισμού και πρόκλησης ζημιών

Κατά την αποθήκευση προσέξτε το βάρος της συσκευής.

1. Πριν από την αποθήκευση αδειάστε εντελώς τη συσκευή.
2. Αποθηκεύετε τη συσκευή σε χώρο χωρίς παγετό.

Ειδικά παρελκόμενα

Στην τελευταία σελίδα αυτού του εγχειριδίου λειτουργίας θα βρείτε τα κατάλληλα ειδικά παρελκόμενα.

Βοήθεια σε περίπτωση βλάβης

Οι βλάβες οφείλονται συχνά σε ασημένιες αιτίες, τις οποίες μπορείτε να αντιμετωπίσετε μόνοι σας με τη βοήθεια του ακόλουθου πίνακα. Σε περίπτωση αμφιβολίας ή σε περίπτωση βλάβης που δεν αναφέρεται εδώ παρακαλούμε να απευθυνόμαστε στο εξουσιοδοτημένο τμήμα εξυπηρέτησης πελατών.

Σφάλμα	Αιτία	Αντιμετώπιση
Ο κινητήρας επανεκκινείται αμέσως μετά την απενεργοποίηση	Η πίεση στο σύστημα χάνεται.	1. Ελέγξτε τις συνδέσεις μαζί με τα στεγανοποιητικά λαστιχάκια καθώς και το στόμιο εξόδου νερού. Ακόμη και η ελάχιστη διαρροή έχει συνέπειες για τη λειτουργία.
	Η πίεση του αέρα στον λέβητα αποθήκευσης είναι πολύ χαμηλή.	1. Γεμίστε τον λέβητα αποθήκευσης με 2.0 bar (βλ. κεφάλαιο <i>Φροντίδα και συντήρηση</i>).
	Η βαλβίδα επιστροφής δεν κλείνει σωστά.	1. Ελέγξτε τη βαλβίδα αντεπιστροφής στην πλευρά αναρρόφησης.
	Η μεμβράνη στον λέβητα πίεσης είναι χαλασμένη.	1. Αντικαταστήστε τη μεμβράνη.
Η ισχύς παροχής μειώνεται ή είναι πολύ χαμηλή	Το φίλτρο αναρρόφησης ή η βαλβίδα αντεπιστροφής (ειδικό παρελκόμενο) είναι βρόμικα.	1. Καθαρίστε το φίλτρο αναρρόφησης ή τη βαλβίδα αντεπιστροφής (ειδικό παρελκόμενο).
	Η ισχύς παροχής της αντλίας εξαρτάται από το ύψος άντλησης και από τις συνδεδεμένες περιφερειακές συσκευές.	1. Λάβετε υπόψη το μέγιστο ύψος άντλησης (βλ. κεφάλαιο <i>Τεχνικά χαρακτηριστικά</i>) ή επιλέξτε διαφορετικό διάμετρο ή διαφορετικό μήκος για το λάστιχο νερού.
Ήχος κραδασμού κατά τη λήψη νερού	Η μεμβράνη στον λέβητα πίεσης δονείται.	1. Ένας θόρυβος λειτουργίας που μπορεί να εξαλειφθεί με μείωση της πίεσης του αέρα πλήρωσης στον λέβητα αποθήκευσης.

Τεχνικά χαρακτηριστικά

		BP 3.200 Home	BP 4.900 Home
Τάση δικτύου	V	230-240	230-240
Συχνότητα δικτύου	Hz	50	50
Ονομαστική ισχύς	W	600	1150
Στοιχεία ισχύος συσκευής			
Παροχή μέγιστη	l/h	3200	4900
Ύψος αναρρόφησης (μέγ.)	m	8	8
Περιεκτικότητα στερεών στο νερό	kg/m ³	>2,5	>2,5
Πίεση (μέγ.)	MPa (bar)	3,6	5,0
Μέγιστη πίεση του αέρα πλήρωσης στον λέβητα αποθήκευσης	MPa (bar)	0,18 - 0,2 (1,8 - 2,0)	0,18 - 0,2 (1,8 - 2,0)
Μέγιστη επιτρεπόμενη εσωτερική πίεση στον λέβητα αποθήκευσης	MPa (bar)	0,50 (5,0)	0,50 (5,0)
Ύψος ανύψωσης (μέγ.)	m	28	35
Διαστάσεις και βάρη			
Βάρος (χωρίς παρελκόμενα)	kg	10,5	13,9

Υπόδειξη

Λόγος εξήρασης σύμφωνα με τον κανονισμό (ΕΕ) 2019/1781 Παράρτημα Ι Τμήμα 2 (12): j)

Με την επιφύλαξη τεχνικών αλλαγών!

Διαγράμματα

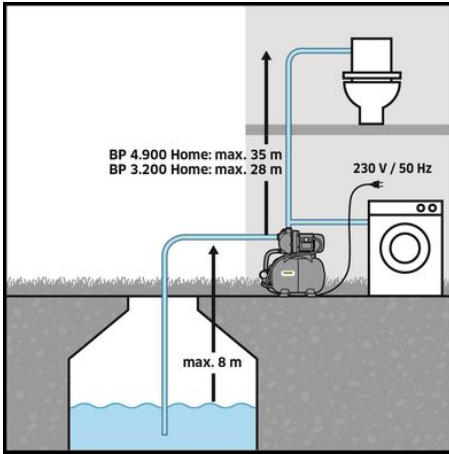
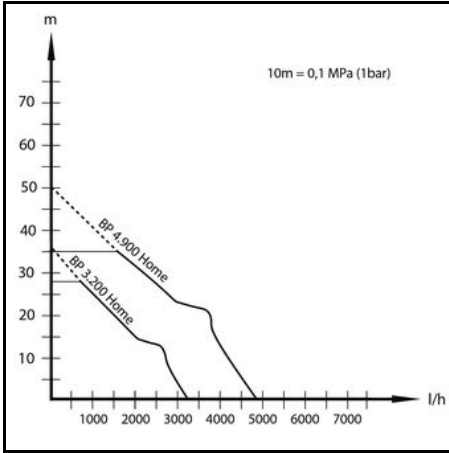

Δήλωση συμμόρφωσης ΕΕ

Με το παρόν δηλώνουμε ότι η παρακάτω μηχανή λόγω του σχεδιασμού και του τύπου κατασκευής της καθώς και στην έκδοσή την οποία έχουμε διαθέσει στην αγορά πληροί τις σχετικές βασικές απαιτήσεις για την ασφάλεια και την υγεία των Οδηγίων ΕΕ. Σε περίπτωση τροποποίησης της μηχανής που δεν έχει συμφωνηθεί με εμάς, αυτή η δήλωση ακυρώνεται.

Προϊόν: Αντλία

Τύπος: 1.645-xxx

Σχετικές Οδηγίες ΕΕ

2006/42/ΕΚ (+2009/127/ΕΚ)

2014/30/ΕΕ

2011/65/ΕΕ

2009/125/ΕΚ

Κανονισμός(οί) σε εφαρμογή

(ΕΕ) 2019/1781

Εφαρμοζόμενα εναρμονισμένα πρότυπα

EN 60335-1

EN 60335-2-41

EN 62233: 2008

EN 55014-1: 2017 + A11: 2020

EN 55014-2: 1997+A1: 2001+A2: 2008

EN 61000-3-2: 2014

EN 61000-3-3: 2013

EN IEC 63000: 2018

Οι υπογράφωντες ενεργούν κατ' εντολή και με εξουσιοδότηση από το διοικητικό συμβούλιο.

H. Jenner

Chairman of the Board of Management

S. Reiser

S. Reiser

Manager Regulatory Affairs & Certification

Υπεύθυνος τεχνικού φακέλου:

S. Reiser

Alfred Kärcher SE & Co. KG

Alfred-Kärcher-Str. 28 - 40

71364 Winnenden (Germany)

Τηλ.: +49 7195 14-0

Φαξ: +49 7195 14-2212

Winnenden, 2021/11/01

İçindekiler

Genel uyarılar.....	54
Amaca uygun kullanım.....	54
Tehlike kademeleri	55
Çevre koruma.....	55
Aksesuarlar ve yedek parçalar	55
Teslimat kapsamı	55
Garanti	55
Cihaz açıklaması.....	55
İşletime alma	55
İşletme.....	56
Koruma ve bakım	56
Taşıma.....	56
Depolama.....	56
Özel aksesuar	56
Arızalarda yardım.....	56
Teknik bilgiler.....	57
Özellikler	58
AB Uygunluk Beyanı	58

Genel uyarılar

Cihazı ilk defa kullanmadan önce orijinal işletim kılavuzunu ve ekli güvenlik bilgilerini okuyun. Bu bilgilere göre hareket edin.

Her iki kılavuzu daha sonra kullanmak için ve sizden sonraki kullanıcı için saklayın.

Amaca uygun kullanım

Bu cihaz, özel kullanım için geliştirilmiştir ve ticari uygulamalarda kullanılması amaçlanmamıştır.

Bu cihaz yalnızca iç mekanda kullanım için tasarlanmıştır.

Not

Pompa, mevcut hat basıncını artırmak için tasarlanmamıştır.

İzin verilen pompalama sınırları

İzin verilen pompalama sınırları:

- Kullanma suyu
- Kuyu suyu
- Kaynak suyu

- Yağmur suyu
- Katkıların amacına uygun dozajında yüzme havuzuna suyu

Beslenen sıvı sıcaklığı 35 °C'yi aşmamalıdır.

Amaca uygun olmayan kullanım

Not

Üretici, amaca uygun olmayan veya yanlış kullanımı sonucu oluşan olası hasarlardan sorumlu değildir.

Tehlike kademeleri

⚠ TEHLİKE

- Ağır bedensel yaralanmalar ya da ölüme neden olan direkt bir tehlikeye yönelik uyarı.

⚠ UYARI

- Ağır bedensel yaralanmalar ya da ölüme neden olabilecek olası tehlikeli bir duruma yönelik uyarı.

⚠ TEDBİR

- Hafif yaralanmalara neden olabilecek olası tehlikeli bir duruma yönelik uyarı.

DIKKAT

- Maddi hasarlara neden olabilecek olası tehlikeli bir duruma yönelik uyarı.

Çevre koruma



Paketleme malzemeleri geri dönüştürülebilir. Lütfen ambalajları çevreye zarar vermeden bertaraf edin.



Elektrikli ve elektronik cihazlar, değerli ve geri dönüştürülebilir malzemelerin yanı sıra yanlış kullanılması veya yanlış bertaraf edilmesi durumunda insan sağlığı ve çevre için potansiyel tehlike teşkil edebilecek piller, aküler veya yağlar içerebilir. Ancak cihazın usulüne uygun şekilde çalıştırılması için bu parçaların gereklidir. Bu simge ile işaretlenen cihazlar evsel çöp ile birlikte bertaraf edilmemelidir.

İçerik maddelerine yönelik uyarılar (REACH)

İçerik maddelerine yönelik güncel bilgiler için bkz.: www.kaercher.de/REACH

Aksesuarlar ve yedek parçalar

Sadece orijinal aksesuarlar ve orijinal yedek parçalar kullanın. Bu parçalar cihazın güvenli ve arızasız çalışmasını sağlar.

Aksesuar ve yedek parçalara ilişkin bilgiler için adres: www.kaercher.com.

Teslimat kapsamı

Cihazınızın teslimat kapsamı ambalajı üzerinde gösterilmiştir. Ambalaj açıldığında içindeki parçalarda eksiklik olup olmadığını kontrol edin. Aksesuarların eksik olması durumunda ya da nakliye hasarlarında yetkili satıcınıza bilgilendirin.

Garanti

Her ülkede yetkili distribütörümüz tarafından verilmiş garanti şartları geçerlidir. Garanti süresi içerisinde cihazınızda oluşabilecek hasarları, üretim veya malzeme hatasından kaynaklanıyorsa ücretsiz olarak gideriyoruz. Garanti durumunda satış fişi ile satıcınıza veya size en yakın yetkili servise başvurun. (Adres için Bkz. Arka sayfa)

Cihaz açıklaması

Bu kullanım kılavuzunda maksimum donanım açıklanmaktadır. Modele bağlı olarak teslimat kapsamında farklılıklar bulunur (bkz. ambalaj).

Resimler için grafik sayfasına bakın

Şekil A

- 1 Entegre çek valfli bağlantı adaptörü
- 2 Sızdırmaz tapalar
- 3 Bağlantı G 1 (33.3mm) emiş hattı (giriş)
- 4 Sızdırmaz kapaklı doldum ağız
- 5 Bağlantı G 1 (33,3 mm) basınç hattı (çıkış)
- 6 G 1 pompaları için bağlantı adaptörü
- 7 AÇMA / KAPAMA şalteri
- 8 Basınç göstergesi
- 9 Vidalama için yuvalı stant
- 10 Sızdırmaz kapaklı hava valfi (oto valf)
- 11 Fişli şebeke bağlantı kablosu
- 12 Tahliye civatası

İşletime alma

Sadece orijinal Kärcher vakum hortumları, filtre bileşenleri ve hortum bağlantıları kullanmanızı öneririz. Başka üreticilerin yapı parçaları kullanıldığında, özellikle bajonet bağlantı sistemleri kullanıldığında, besleme sıvısının emilmesi sırasında hatalı fonksiyonlar meydana gelebilir.

İlk işleme almadan önce

Hazırlanma

- İşletime almadan önce depolama kazanındaki hava dolmuş basıncını kontrol edin. Gerekirse kapatıldığında/basınç tahliye edildiğinde piyasada bulunan bir hava pompasıyla 2,0 bar'a kadar doldurun.

Şekil B

- Cihazı kaymaya karşı emniyete alın, gerekirse vidalayın.
- Sızdırmazlık tapasını çıkarın.
- Entegre çek valfli bağlantı adaptörünü pompanın emiş bağlantısına (giriş) vidalayın.

Şekil C

Not

Su kirlenmiş çek valf ile emme hortumu arasında (bkz. Özel aksesuar) bir ön filtre kullanmanızı öneririz.

Şekil D

- 1 Entegre çek valfli vakum geçirmez emme hortumunu emme tarafına bağlayın. (Özel aksesuar olarak mevcuttur).
- 2 Bağlantı adaptörünü pompanın (çıkış) basınç bağlantısına vidalayın.
- 3 Basınç hattını bağlayın.
- 4 Dolmuş ağızındaki kapağı sökün.

Şekil E

- Taşana kadar suyla doldurun.

Şekil F

- Kapağı doldum ağızına sıkıca vidalayın.
- Basınç hattındaki kapatma valflerini açın.

Not

Küçük sızıntılar dahi arızalara neden olur.

- Sızıntı durumunda sızıntılardan veya hava girişinden kaynaklanan arızaları önlemek için tüm bağlantıları uygun bir sızdırmazlık maddesi (örn. Teflon bant) ile kapatın.

Sabit kurulum

Sabit kurulumda pompa, uygun bir yüzeye civatalanabilir.

- Uygun vidaları kullanarak stantları düz bir yüzeye vidalayın.

Sabit bir kurulumda ek olarak, basınç tarafında montaj için esnek basınç dengeleme hortumu (bkz. *Özel aksesuar*) gibi esnek bir bileşenin kullanılması tavsiye edilir. Bu, aşağıdaki avantajlara sahiptir:

- Kurulum ve montajda daha fazla esneklik.
- Hat borularına hiçbir titreşim iletilmediği için daha az gürültü.
- Daha küçük sızıntılarda pompa, daha az sıklıkta değişir.

Not

Sistemin daha sonra boşaltılmasını ve basınç tahliyesini kolaylaştırmak için pompa ile basınç hattı arasında bir kesme vanası (teslimat kapsamına dahil değildir) monte etmenizi öneririz.

Pompa boşaltıldığında kesme vanasının kapatılması, suyun basınç hattından dışarı akmasını engelleyebilir.

İşletme

İşletim

1. Şebeke fişini prize takın.
2. AÇMA/KAPAMA şalteri ile cihazı açın.

Not

Pompa hemen çalışıyor. Pompa emiş yapıp dengeli şekilde sevk yapana kadar bekleyin, ardından basınç hattındaki kapatma vanalarını kapatın.

Kesme basıncına ulaşıldıktan sonra basınç şalteri motoru kapatır. Depolama kazanı şimdi doludur ve evsel su tesisatı işletime hazırdır.

Su beslemesi yoksa kapatma basıncına ulaşılmaz ve basınç şalteri cihazı kapatamaz. Bu, pompa kafasındaki suyun ısınmasına sebep olur.

Pompanın aşırı ısınma nedeniyle hasar görmesini önlemek için aşırı ısınma durumunda güç beslemesi, termik şalter tarafından kesilir. Cihaz soğuduktan sonra, güç beslemesi tekrar sağlanır.

Not

Motor yeniden çalışmaya başlamadan önce gereken soğuma süresi 150 dakikaya kadar çıkabilir. Su yetersizliğine karşı düzenli koruma için kuru çalışma sigortasının (özel aksesuarlara bakın) kullanılmasını öneririz.

DIKKAT

Yaralanma tehlikesi, sistem basınç altındadır!

Basınçlı bir sistemi açarken uçan parçalardan dolayı yaralanabilirsiniz.

Herhangi bir bağlantıyı açmadan önce cihazın basıncını tahliye edin (basınç için teknik veriler bölümüne bakın)

İşletmenin tamamlanması

1. Cihazı AÇMA/KAPAMA şalteri üzerinden kapatın.
2. Cihazı elektrik fişinden çekin.

Koruma ve bakım

⚠ TEHLİKE

Elektrik çarpma tehlikesi.

Cihazdaki tüm çalışmalardan önce cihazı kapatın ve elektrik fişini çekin.

Cihaz bakım gerektirmez.

Basınç boşaltımı

1. Basıncı tahliye etmek için bağlı kapatma vanalarını açın ve kapatın.
- Sistem basıncı sıfırdır.

Not

Katkı maddeleri içeren su pompandığında pompayı her kullanımdan sonra temiz suyla yıkayın.

Depolama kazanının hava dolum basıncının kontrol edilmesi

1. Depolama kazanının hava dolum basıncını altı ayda bir kontrol edin, gerekirse kapalı/basıncısız durumda iken 2,0 bar'a kadar doldurun (cihazın fişini çekin, su musluğunu açın)

Not

Hava valfi kapağın altındadır. Kapağı saat yönünün tersine çevirerek çıkarın.

Şekil B

Taşıma

⚠ TEDBİR

Yaralanma tehlikesi

Devrilen cihaz nedeniyle yaralanma tehlikesi.

Nakliye sırasında cihazın ağırlığını dikkate alın (bkz.

Bölüm Teknik bilgiler) ve cihazı araçlarda taşırken uygun şekilde emniyete alın.

Depolama

⚠ TEDBİR

Ağırlığın dikkate alınmaması

Yaralanma ve zarar görme tehlikesi mevcuttur

Depolama sırasında cihazın ağırlığına dikkat edin.

1. Depolamadan önce cihazı tamamen boşaltın.
2. Cihazı dondan korunan bir yerde muhafaza edin.

Özel aksesuar

Mevcut özel aksesuarları bu kullanım kılavuzunun son sayfasında bulabilirsiniz.

Arızalarda yardım

Arızaların sebepleri çoğu zaman aşağıdaki genel bakış yardımıyla kendiniz giderebileceğiniz kadar basittir. Kararsızlık durumunda veya burada adı geçmeyen arızalarda lütfen yetkili müşteri hizmetlerine başvurun.

Hata	Nedeni	Hatanın giderilmesi
Pompa çalışıyor ama pompalamıyor	Pompada hava var.	1. Bkz. Bölüm <i>Hazırlanma</i>
	Hava, basınç tarafından kaçamaz.	1. Basınç tarafındaki kılavuz çekme noktasını açın.
	Su mevcut değil.	1. Su deposunu kontrol edin.

Hata	Nedeni	Hatanın giderilmesi
Pompa çalışmıyor veya işletim sırasında aniden duruyor	Akım beslemesi kesilmiştir.	1. Sigortaları ve elektrik bağlantılarını kontrol edin.
	Motordeki termo korumalı şalter, motorun aşırı ısınması nedeniyle pompayı kapattı.	1. Elektrik fişini çıkartın. 2. Pompanın soğumasını bekleyin. 3. Emiş alanını temizleyin. 4. Kuru çalışmadan kaçının. Not <i>Motor çalışmaya başlamadan önce gereken soğuma süresi 150 dakikaya kadar çıkabilir.</i>
Pompa kendini kapatıp tekrar açıyor	Termik koruma sigortası, pompayı aşırı ısınmadan korumak için kapattı veya soğuduktan sonra tekrar açtı.	1. Bunun tekrarlanmasını önlemek için sistem sızıntılara karşı kontrol edilmeli ve kapatılmalıdır.
Motor kapatıldıktan hemen sonra tekrar çalışmaya başlıyor	Sistemdeki basınç düşüyor.	1. Contalar dahil bağlantıları ve su sızıntısı olup olmadığını kontrol edin. En ufak bir sızıntı dahi çalışmayı işletimi etkiler.
	Depolama kazanındaki hava basıncı çok düşük.	1. Depolama kazanını 2,0 bar basınca getirin (bkz. Bölüm <i>Koruma ve bakım</i>).
	Dönüş valfi düzgün kapanmıyor.	1. Emme tarafındaki çek valfi kontrol edin.
	Basınçlı kaptaki diyaframlar arızalı.	1. Diyaframları değiştirin.
Sevk kapasitesi düşüyor veya çok düşük	Emme filtresi veya çek valf (özel aksesuar) kirlidir.	1. Emme filtresini veya çek valfi (özel aksesuar) temizleyin.
	Pompanın sevk kapasitesi, sevk yüksekliğine ve bağlı çevre birimlerine bağlıdır.	1. Maksimum pompalama yüksekliğini dikkate alın (bkz. Bölüm <i>Teknik bilgiler</i>) gerekirse farklı bir hortum çapı veya hortum uzunluğu seçin.
Su çekildiğinde titreşimli ses	Basınçlı kaptaki diyafram titreşiyor.	1. Depolama kazanındaki hava dolum basıncı azaltılarak ortadan kaldırılabilen bir çalışma gürültüsü.

Teknik bilgiler

		BP 3.200 Home	BP 4.900 Home
Şebeke gerilimi	V	230-240	230-240
Şebeke frekansı	Hz	50	50
Nominal güç	W	600	1150
Cihaz performans verileri			
Maksimum pompalama miktarı	l/h	3200	4900
Emme yüksekliği (maks.)	m	8	8
Sudaki katı madde içeriği	kg/m ³	>2,5	>2,5
Basınç (maks.)	MPa (bar)	3,6	5,0
Depolama kazanındaki maks. hava dolum basıncı	MPa (bar)	0,18 - 0,2 (1,8 - 2,0)	0,18 - 0,2 (1,8 - 2,0)
Depolama kazanında izin verilen maksimum iç basınç	MPa (bar)	0,50 (5,0)	0,50 (5,0)
Pompalama yüksekliği (maks.)	m	28	35
Boyutlar ve ağırlıklar			
Ağırlık (aksesuarlar hariç)	kg	10,5	13,9

Not

(AB) 2019/1781 Düzenlemesi Ek I Bölüm 2 (12) uyarınca istisna nedeni: j)

Teknik değişiklik yapma hakkı saklıdır!

Özellikler

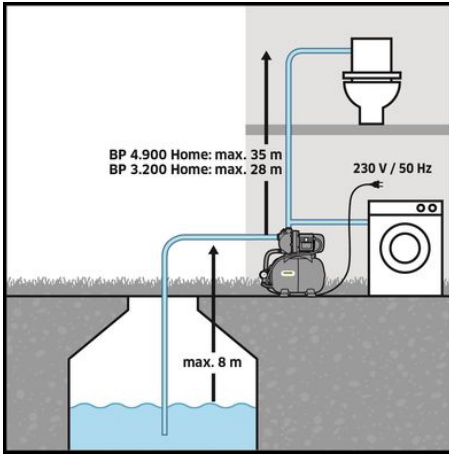
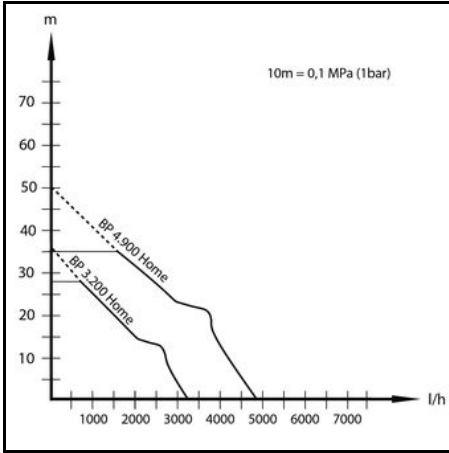

AB Uygunluk Beyanı

İşbu belgeyle, aşağıda adı geçen makinenin mevcut tasarımı yapı tarzı ve tarafımızdan piyasaya sürülen modeliyle AB direktifinin ilgili temel güvenlik ve sağlık yükümlülüklerine uygun olduğunu beyan ederiz. Bizim onayımız olmadan makinede yapılan bir değişiklik durumunda, bu açıklama geçerliliğini kaybeder.

Ürün: Pompa
Tip: 1.645-xxx

İlgili AB direktifleri

2006/42/AT (+2009/127/AT)
2014/30/AB
2011/65/AB
2009/125/EG

Uygulanan yönetmelik(ler)
(AB) 2019/1781

Uygulanan uyumlaştırılmış normlar
EN 60335-1
EN 60335-2-41
EN 62233: 2008
EN 55014-1: 2017 + A11: 2020

EN 55014-2: 1997+A1: 2001+A2: 2008

EN 61000-3-2: 2014

EN 61000-3-3: 2013

EN IEC 63000: 2018

Aşağıda imzası olan, yönetim kurulu adına ve yönetim yetkisine sahip olarak hareket eder.

H. Jenner

Chairman of the Board of Management

S. Reiser

Manager Regulatory Affairs & Certification

Dokümantasyon yetkilisi:

S. Reiser

Alfred Kärcher SE & Co. KG

Alfred-Kärcher-Str. 28 - 40

71364 Winnenden (Almanya)

Tel.: +49 7195 14-0

Faks: +49 7195 14-2212

Winnenden, 2021/11/01

Содержание

Общие указания	58
Использование по назначению	58
Степень опасности	59
Защита окружающей среды.....	59
Принадлежности и запасные части	59
Комплект поставки	59
Гарантия	59
Описание устройства	59
Ввод в эксплуатацию.....	59
Эксплуатация	60
Уход и техническое обслуживание.....	60
Транспортировка	61
Хранение	61
Специальные принадлежности	61
Помощь при неисправностях	61
Технические данные.....	62
Характеристики	62
Декларация о соответствии стандартам ЕС ...	62

Общие указания

Перед первым применением устройства ознакомиться с данной оригинальной инструкцией по эксплуатации и прилагаемыми указаниями по технике безопасности. Действовать в соответствии с ними.

Сохранять обе брошюры для дальнейшего пользования или для следующего владельца.

Использование по назначению

Данное устройство разработано для частного использования. Оно не предусмотрено для функционирования в промышленных условиях. Данное устройство предназначено только для использования внутри помещений.

Примечание

Насос не подходит для повышения давления в существующей линии.

Допустимые для перекачки жидкости

Допустимые для перекачки жидкости:

- техническая вода;
- колодезная вода;
- родниковая вода;

- дождевая вода;
- вода в бассейнах при надлежащей дозировке добавок.

Температура перекачиваемой жидкости не должна превышать 35 °С.

Использование не по назначению

Примечание

Производитель не несет ответственности за повреждения, полученные в результате использования не по назначению или неправильного обращения с прибором.

Степень опасности

⚠ ОПАСНОСТЬ

- Указание относительно непосредственно грозящей опасности, которая приводит к тяжелым травмам или к смерти.

⚠ ПРЕДУПРЕЖДЕНИЕ

- Указание относительно возможной потенциально опасной ситуации, которая может привести к тяжелым травмам или к смерти.

⚠ ОСТОРОЖНО

- Указание на потенциально опасную ситуацию, которая может привести к получению легких травм.

ВНИМАНИЕ

- Указание относительно возможной потенциально опасной ситуации, которая может повлечь за собой материальный ущерб.

Защита окружающей среды



Упаковочные материалы подаются вторичной переработке. Упаковку необходимо утилизировать без ущерба для окружающей среды.



Электрические и электронные устройства часто содержат ценные материалы, пригодные для вторичной переработки, и зачастую такие компоненты, как батареи, аккумуляторы или масло, которые при неправильном обращении или ненадлежащей утилизации представляют потенциальную опасность для здоровья и окружающей среды. Тем не менее, данные компоненты необходимы для правильной работы устройства. Устройства, обозначенные этим символом, запрещено утилизировать вместе с бытовыми отходами.

Указания по компонентам (REACH)

Для получения актуальной информации о компонентах см. www.kaercher.de/REACH

Принадлежности и запасные части

Использовать только оригинальные принадлежности и запасные части. Только они гарантируют безопасную и бесперебойную работу устройства.

Для получения информации о принадлежностях и запчастях см. www.kaercher.com.

Комплект поставки

Комплектация устройства указана на упаковке. При распаковке устройства проверить комплектацию. При обнаружении недостающих принадлежностей или повреждений, полученных во время транспортировки, следует уведомить торговую организацию, продавшую устройство.

Гарантия

В каждой стране действуют соответствующие гарантийные условия, установленные уполномоченной организацией по сбыту нашей продукции. Возможные неисправности устройства в течение гарантийного срока мы устраняем бесплатно, если причина заключается в дефектах материалов или производственных браке. В случае возникновения претензий в течение гарантийного срока просьба обращаться с чеком о покупке в торговую организацию, продавшую изделие или в ближайшую уполномоченную службу сервисного обслуживания.

(Адрес указан на обороте)

Месяц и год производства указаны на титульном листе руководства по эксплуатации.

Описание устройства

В данной инструкции по эксплуатации приведено описание устройства с максимальной комплектацией. Комплектация отличается в зависимости от модели (см. упаковку).

Рисунки см. на страницах с рисунками

Рисунок А

- 1 Соединительный адаптер со встроенным обратным клапаном
- 2 Заглушка
- 3 Подключение G 1 (33,3 мм), всасывающая линия (вход)
- 4 Заливной патрубок с крышкой
- 5 Подключение G 1 (33,3 мм), напорная линия (выход)
- 6 Соединительный адаптер для насосов G 1
- 7 Переключатель ВКЛ./ВЫКЛ.
- 8 Индикатор давления
- 9 Стойка с продольным отверстием для привинчивания
- 10 Воздушный клапан (автоматический клапан) с крышкой
- 11 Сетевой шнур со штепсельной вилкой
- 12 Резьбовая пробка сливного отверстия

Ввод в эксплуатацию

Мы рекомендуем использовать только оригинальные всасывающие шланги, элементы фильтров и элементы подсоединения шлангов производства Kärcher. В случае использования деталей других производителей может произойти сбой при всасывании перекачиваемой жидкости, в частности при применении штыковых систем соединения.

Перед вводом в эксплуатацию

Подготовка

- Перед вводом в эксплуатацию проверить давление воздуха в ресивере. При необходимости в выключенном/безнапорном состоянии довести давление до 2,0 бар с помощью стандартного воздушного насоса.

Рисунок В

- Зафиксировать устройство от смещения, при необходимости закрепить его винтами.
- Снять заглушку.
- Вкрутить соединительный адаптер со встроенным обратным клапаном во всасывающий патрубок насоса (вход).

Рисунок С

Примечание

При загрязненной воде рекомендуется установить входной фильтр (см. Специальные принадлежности) между обратным клапаном и всасывающим шлангом.

Рисунок D

1. Подсоединить вакуум-прочный всасывающий шланг со встроенным обратным клапаном на стороне всасывания. (Поставляется как специальная принадлежность.)
2. Вкрутить соединительный адаптер в напорный патрубок насоса (выход).
3. Подсоединить напорную линию.
4. Открутить крышку на заливном патрубке.

Рисунок Е

- Залить воду так, чтобы произошел перелив.

Рисунок F

- Плотно накрутить крышку на заливной патрубок.
- Открыть имеющиеся запорные клапаны в напорной линии.

Примечание

Даже наименьшая негерметичность приводит к сбоям в работе.

- В случае негерметичности уплотнить все соединения подходящим герметиком (например, тефлоновой лентой), чтобы избежать неисправностей из-за утечки или подсоса воздуха.

Стационарный монтаж

При стационарном монтаже насос можно привинтить к подходящей поверхности.

- Привинтить стойки подходящими винтами к ровной поверхности.

Кроме того, при стационарном монтаже рекомендуется установить с напорной стороны гибкий компонент, например, гибкий компенсационный шланг (см. Специальные принадлежности). Данный вариант имеет следующие преимущества:

- расширение возможностей при установке и монтаже;
- снижение уровня шума, поскольку вибрации не передаются на трубопроводы;
- при небольших утечках насос включается реже.

Примечание

Для упрощения последующего опорожнения в сброса давления в системе рекомендуется установить запорный кран между насосом и напорной линией (не входит в комплект поставки).

Закрыв запорный кран при опорожнении насоса, можно предотвратить вытекание воды из напорной линии.

Эксплуатация

Эксплуатация

1. Вставить штепсельную вилку в розетку.
2. Включить устройство с помощью переключателя ВКЛ/ВЫКЛ.

Примечание

Насос сразу запускается. Подождать, когда насос начнет всасывать и равномерно перекачивать воду, затем закрыть запорные клапаны в напорной линии.

По достижении давления отключения манометрический выключатель отключает двигатель. Теперь ресивер заполнен, насосная станция готова к работе.

Если подача воды отсутствует, давление отключения не достигается, в результате манометрический выключатель больше не может отключить устройство. В результате происходит нарев воды в головке насоса. Во избежание повреждения насоса в случае перегрева термовыключатель прерывает подачу тока. После охлаждения подача тока восстанавливается.

Примечание

Время охлаждения до повторного запуска двигателя может достигать 150 минут. Мы рекомендуем использовать устройство защиты от сухого хода (см. специальные принадлежности) для постоянной защиты от недостатка воды.

ВНИМАНИЕ

Опасность травмирования, система находится под давлением!

При открытии системы, находящейся под давлением, существует опасность травмирования разлетающимися деталями. Перед открытием соединений сбросить давление в устройстве (данные по давлению см. в главе «Технические данные»).

Окончание работы

1. Выключить устройство выключателем ВКЛ/ВЫКЛ.
2. Отключить устройство от сети, вынув штепсельную вилку из розетки.

Уход и техническое обслуживание

⚠ ОПАСНОСТЬ

Опасность поражения электрическим током. Перед проведением любых работ на устройстве следует выключить устройство и извлечь сетевую вилку из розетки.

Устройство не требует технического обслуживания.

Сброс давления

1. Открыть и закрыть подключенные запорные клапаны для сброса давления.

Давление в системе отсутствует.

Примечание

При перекачивании воды с добавками промывать насос чистой водой после каждого использования.

Проверка давления воздуха в ресивере

1. Проверять давление воздуха в ресивере каждые шесть месяцев, при необходимости заполнять воздухом до 2,0 бар в выключенном/безнапорном состоянии (отключить устройство от сети, открыть водопроводный кран).

Примечание

Воздушный клапан находится под крышкой.

Отвинтить крышку против часовой стрелки.

Рисунок В

Транспортировка

⚠ ОСТОРОЖНО

Опасность травмирования

Опасность травмирования вследствие опрокидывания устройства.

При транспортировке учитывать вес устройства (см. главу Технические данные), а при транспортировке на транспортных средствах закреплять устройство соответствующим образом.

Хранение

⚠ ОСТОРОЖНО

Несоблюдение вesa

Опасность получения травм и повреждений

Во время хранения учитывать вес устройства.

1. Перед хранением полностью опорожнить устройство.
2. Устройство следует хранить в защищенном от мороза месте.

Специальные принадлежности

Возможные специальные принадлежности указаны на последней странице данной инструкции по эксплуатации.

Помощь при неисправностях

Зачастую неисправности имеют простые причины, поэтому с помощью следующего обзора их можно устранить самостоятельно. В случае сомнения или возникновении неописанных здесь неисправностей следует обращаться в уполномоченную службу сервисного обслуживания.

Неисправность	Причина	Способ устранения
Насос работает, но не перекачивает	В насосе имеется воздух.	1. См. главу Подготовка
	Воздух не может выйти с напорной стороны.	1. Открыть точку отбора с напорной стороны.
	Нет воды.	1. Проверить резервуар для воды.
Насос не запускается или внезапно останавливается во время работы	Прервана подача электроэнергии.	1. Проверить предохранители и электрические соединения.
	Защитный термовыключатель двигателя отключил насос из-за перегрева двигателя.	1. Извлечь штепсельную вилку из розетки. 2. Охладить насос. 3. Очистить зону всасывания. 4. Предотвратить сухой ход. Примечание Время охлаждения до запуска двигателя может достигать 150 минут.
Насос выключается и снова включается	Защитный термовыключатель отключил насос в целях защиты от перегрева и после охлаждения включил его снова.	1. Во избежание повторения такой ситуации следует проверить систему на наличие утечек и герметизировать.
Двигатель запускается сразу после выключения	Давление в системе снижается.	1. Проверить соединения, в том числе уплотнения, и убедиться в отсутствии утечки воды. Даже небольшая утечка влияет на работу.
	Давление воздуха в ресивере слишком низкое.	1. Заполнить ресивер воздухом до достижения давления 2,0 бар (см. главу Уход и техническое обслуживание).
	Обратный клапан не закрывается должным образом.	1. Проверить обратный клапан на стороне всасывания.
	Мембрана в напорном резервуаре неисправна.	1. Заменить мембрану.
Производительность слишком низкая или снижается	Загрязнен всасывающий фильтр или обратный клапан (специальные принадлежности).	1. Очистить всасывающий фильтр или обратный клапан (специальные принадлежности).
	Производительность насоса зависит от высоты подачи и подключенной периферии.	1. Учитывать максимальную высоту подачи (см. главу Технические данные), при необходимости выбрать другой диаметр шланга или другую длину шланга.
Вибрационный шум во время отбора воды	Мембрана в напорном резервуаре вибрирует.	1. Возникающий при работе шум можно устранить путем снижения давления воздуха в ресивере.

Технические данные

		BP 3.200 Home	BP 4.900 Home
Напряжение сети	V	230-240	230-240
Частота сети	Hz	50	50
Номинальная мощность	W	600	1150
Рабочие характеристики устройства			
Расход макс.	l/h	3200	4900
Высота всасывания (макс.)	m	8	8
Содержание твердых веществ в воде	kg/m ³	>2,5	>2,5
Давление (макс.)	MPa (bar)	3,6	5,0
Макс. давление воздуха в ресивере	MPa (bar)	0,18 - 0,2 (1,8 - 2,0)	0,18 - 0,2 (1,8 - 2,0)
Макс. допустимое внутреннее давление в ресивере	MPa (bar)	0,50 (5,0)	0,50 (5,0)
Высота подачи (макс.)	m	28	35
Размеры и вес			
Вес (без принадлежностей)	kg	10,5	13,9

Примечание

Причина исключения в соответствии с Регламентом (ЕС) 2019/1781, приложение I, раздел 2 (12): j)

Изготовитель оставляет за собой право внесения технических изменений!

Характеристики

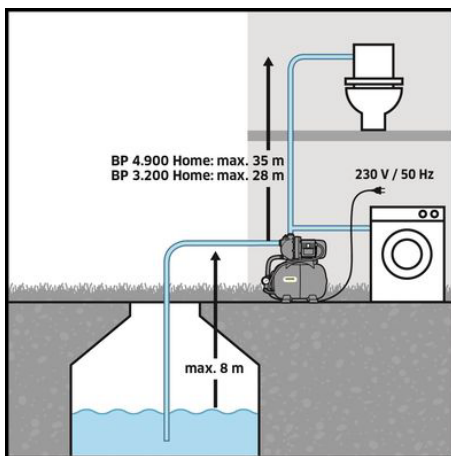
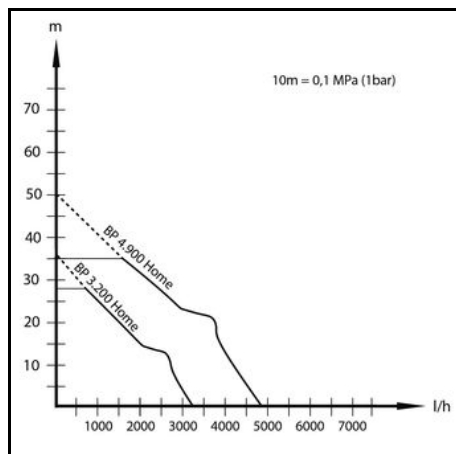

Декларация о соответствии стандартам ЕС

Настоящим заявляем, что концепция, конструкция и исполнение указанной ниже машины отвечают соответствующим основным требованиям директив ЕС по безопасности и охране здоровья. При любых изменениях машины, не согласованных с нашей компанией, данная декларация теряет свою силу.

Изделие: Насос

Тип: 1.645-xxx

Действующие директивы ЕС

2006/42/ЕС (+2009/127/ЕС)

2014/30/ЕС

2011/65/ЕС

2009/125/ЕС

Применяемый(-ые) регламент(-ы)

(ЕС) 2019/1781

Примененные гармонизированные стандарты

EN 60335-1

EN 60335-2-41

EN 62233: 2008

EN 55014-1: 2017 + A11: 2020
EN 55014-2: 1997+A1: 2001+A2: 2008
EN 61000-3-2: 2014
EN 61000-3-3: 2013
EN IEC 63000: 2018

Нижеподписавшиеся лица действуют от имени и по
доверенности Правления.



H. Jenner

Chairman of the Board of Management



S. Reiser

Manager Regulatory Affairs & Certification

Лицо, ответственное за ведение документации:

Ш. Райзер (S. Reiser)
Alfred Kärcher SE & Co. KG
Alfred-Kärcher-Str. 28–40
71364 Winnenden (Germany)
Тел.: +49 7195 14-0
Факс: +49 7195 14-2212
г. Винненден, 01.11.2021

Tartalom

Általános utasítások	63
A rendeltetésszerű használat	63
Veszélyfokozat	63
Környezetvédelem	63
Tartozékok és pótalkatrészek	63
Szállított tartozékok	63
Garancia	63
A készülék leírása	64
Üzembe helyezés	64
Üzemeltetés	64
Ápolás és karbantartás	65
Szállítás	65
Tárolás	65
Külön tartozék	65
Üzemzavarok elhárítása	65
Műszaki adatok	66
Jellemzők	66
EU-megfelelőségi nyilatkozat	66

Általános utasítások

A készülék első használata előtt olvassa el az eredeti kezelési útmutatót és a mellékelt biztonsági tanácsokat. Ezeknek megfelelően járjon el.

Őrizze meg mindkét tájékoztatást későbbi használatra vagy a következő tulajdonos számára.

A rendeltetésszerű használat

Ezt a készüléket magánhasználatra tervezték, és nem felel meg az ipari alkalmazás követelményeinek.

A készülék kizárólag beltéri használatra készült.

Megjegyzés

A szivattyú használata a teljesítmény-nyomás fokozásának céljából tilos.

Engedélyezett szállítófolyadékok

Engedélyezett szállítófolyadékok:

- Ipari víz
- Kútvíz
- Forrásvíz
- Esővíz
- medencevíz adalékanyagok rendeltetésszerű adagolásánál

A szállított folyadék hőmérséklete nem lépheti túl a 35 °C-ot.

A nem szakszerű használat

Megjegyzés

A gyártó nem vállal felelősséget a szakszerűtlen alkalmazásból vagy hibás kezeléskből eredő esetleges károkért.

Veszélyfokozat

⚠ VESZÉLY

- Olyan, közvetlenül fenyegető veszély jelzése, amely súlyos sérülésekhez vagy halálhoz vezet.

⚠ FIGYELMEZTETÉS

- Olyan, esetlegesen veszélyes helyzet jelzése, amely súlyos sérülésekhez vagy halálhoz vezethet.

⚠ VIGYÁZAT

- Olyan, esetlegesen veszélyes helyzet jelzése, amely könnyebb sérülésekhez vezethet.

FIGYELEM

- Olyan, esetlegesen veszélyes helyzet jelzése, amely anyagi károkhoz vezethet.

Környezetvédelem



A csomagolóanyag újrahasznosítható. Kérjük, környezetbarát módon semmisítse meg a csomagolást.



Az elektromos és elektronikus készülékek értékes újrahasznosítható anyagokat és gyakran olyan alkatrészeket tartalmaznak, mint az elemek, akkumulátorok vagy olaj, amelyek helytelen kezelés vagy ártalmatlanítás esetén veszélyeztethetik az egészséget és a környezetet. Ezek az alkotóelemek azonban a készülék rendeltetésszerű üzemeléséhez szükségesek. Az ezzel a szimbólummal jelölt készülékeket nem szabad a háztartási hulladékkal együtt megsemmisíteni.

Összetevőkre vonatkozó utasítások (REACH)

Az összetevőkre vonatkozó aktuális információkat itt találja: www.kaercher.de/REACH

Tartozékok és pótalkatrészek

Csak eredeti tartozékokat és eredeti pótalkatrészt alkalmazzon; ezek garantálják a készülék biztonságos és zavarmentes üzemelését.

A tartozékokra és pótalkatrészekre vonatkozóan információkat itt talál: www.kaercher.com.

Szállított tartozékok

A készülékkel szállított tartozékok fel vannak tüntetve a csomagoláson. Kicsomagolásnál ellenőrizze, hogy megvan-e minden tartozék. Hiányzó tartozékok vagy szállítási sérülések esetén kérjük, értesítse a kereskedőt.

Garancia

Minden országban az illetékes értékesítőnk által biztosított garanciális feltételek érvényesek. Amennyiben a garanciaidőn belül a készüléknél hibák merülnek fel, azokat díjmentesen orvosoljuk, amennyiben az adott hibák anyag-, illetve gyártási hibák. Garanciális esetben kérjük, a számlával együtt forduljon forgalmazójához vagy a legközelebbi, arra jogosult ügyfélszolgálati irodához.

(A cím a hátoldalon található)

A készülék leírása

A használati utasításban a maximális felszereltséget ismertetjük. Modelltől függően a szállított tartozékoknál különbségek figyelhetők meg (lásd a csomagolást).

Ábrák, lásd a grafikonokat tartalmazó oldalt
Ábra A

- 1 Csatlakozóadapter beépített visszacsapó szeleppel
- 2 Záródugó
- 3 G1 csatlakozás (33,3 mm) elszívó vezeték (bemenet)
- 4 Záródugós adagolócsonk
- 5 G1 csatlakozás (33,3 mm) nyomóvezeték (kimenet)
- 6 A G 1 szivattyú csatlakozó adaptere
- 7 BE-/KI-kapcsoló
- 8 Nyomásjelző
- 9 Hosszlyukas állvány a csavarozáshoz
- 10 Záródugós légszelep (automatikus szelep)
- 11 hálózati csatlakozókábel dugóval
- 12 Leeresztőcsavar

Üzembe helyezés

Javasoljuk, hogy csak eredeti Kärcher szivótműlőket, szűrőkomponenseket és tömlőcsatlakozásokat alkalmazzon. Ha más gyártó alkatrészeit alkalmazza, hiba léphet fel a szállítandó folyadékok felszívása során, különösen a bajonettzáras összekötő rendszerek alkalmazása esetén.

Üzembe helyezés előtt

Előkészítés

- Üzembe helyezés előtt ellenőrizze az adagolt levegő nyomását a tárolótartályban. Szükség esetén, kapcsolja ki/nyomásmentesítse és töltsse fel 2,0 bar-ra egy kereskedelemből beszerezhető levegőszivattyúval.

Ábra B

- Rögzítse és, ha szükséges, csavarozza a készüléket csúszás ellen.
- Távolítsa el a záródugót.
- A beépített visszacsapó szeleppel rendelkező csatlakozó adaptert rögzítse csavarral a szivattyú szivócsatlakozójához (bemenet).

Ábra C

Megjegyzés

Szennyezett víz esetén telepítsen előszűrőt (lásd Kü-lön tartozék) a visszacsapó szelep és a szivótműlő közé.

Ábra D

- 1 A beépített visszafolyás gátlóval rendelkező vákuumálló szivótműlőt rögzítse a szivóoldalra. (Tartozék).
- 2 A csatlakozó adaptert rögzítse csavarokkal a szivattyú nyomáscsatlakozójába (kimenet).
- 3 Csatlakoztassa a nyomóvezetékét.
- 4 Csavarja le az adagolócsonk fedelét.

Ábra E

- Töltsse fel vízzel túlsordulásiig.

Ábra F

- A fedelet csavarozza erősen az adagolócsonkra.

- Nyissa ki a nyomóvezeték zárószelepeit.

Megjegyzés

Már csekély tömítetlenség is hibás működéshez vezethet.

- Szivárgás esetén tömítse az összes csatlakozást megfelelő tömítőanyaggal (pl. teflonszalaggal), hogy elkerülje a szivárgások vagy a levegő beáramlása okozta üzemzavarokat.

Rögzített telepítés

Rögzített telepítés esetén a szivattyút megfelelő felületre lehet csavarozni.

- Az állványt rögzítse megfelelő csavarokkal egy sík felületre.

Rögzítéskor használjon egy rugalmas alkatrészt is, például egy rugalmas nyomáskiegyenlítő tömlőt (lásd *Külön tartozék*). Az említett művelet előnye:

- Nagyobb rugalmasság telepítéskor és szereléskor.
- Zajcsökkentés, mert a rezgések nem hatnak a vezetékekre.
- Kisebb szivárgások esetén a szivattyú ritkábban kapcsol.

Megjegyzés

A rendszer későbbi üritésének és nyomásmentesítésének egyszerűsítése céljából telepítsen egy elzárócsapot a szivattyú és a nyomóvezeték közé (a csomagolás nem tartalmazza).

A szivattyú üritésekor zárja el az elzárócsapot, hogy megakadályozza a víz zívárgását a nyomóvezetékéből.

Üzemeltetés

Üzemeltetés

1. Csatlakoztassa a hálózati dugaszcsatlakozót az aljzathoz.
2. A készüléket BE/KI kapcsolóval kapcsolja be.

Megjegyzés

A szivattyú azonnal aktiválódik. Várja meg, míg a szivattyú üzemel és egyenletesen szállít, majd zárja el a nyomóvezetékben lévő zárószelepeket.

A kikapcsolási nyomás elérése után a nyomáskapcsoló kikapcsolja a motort. A tárolótartály feltöltése befejeződött, a háztartási vízmű üzemkész.

Hiányzó vízadagolás esetén a kikapcsolási nyomás nem érhető el, így a nyomáskapcsoló képtelen a készülék kikapcsolására. Emiatt a szivattyúfejből lévő víz felmelegszik.

A szivattyú túlmelegedés miatti rongálódásának elkerülése céljából, túlmelegedés esetén a hőkapcsoló megszakítja az áramellátást. Kihűlés után az áramellátás helyreáll.

Megjegyzés

A motor újraindításáig a kihűlési idő 150 perc is lehet.

A vízhiány elleni rendszeres védelem biztosításának céljából javasoljuk a szárazfutás elleni védőberendezés használatát (lásd a jellegzetes tartozékokat).

FIGYELEM

Sérülésveszély: a rendszer nyomás alatt van!

A nyomás alatt álló rendszerek kinyitásakor a mozgó alkatrészek sérüléseket okozhatnak.

A csatlakozások megnyitása előtt nyomásmentesítse a készüléket. (A nyomásértékeket a Műszaki adatok című fejezet tartalmazza)

Az üzemeltetés befejezése

1. Kapcsolja ki a készüléket a BE/KI kapcsolóval.
2. Válassza le a készüléket a hálózati csatlakozóról.

Apolás és karbantartás

⚠ **VESZÉLY**

Aramütés veszélye.

A készülékkel kapcsolatos munkálatok kivitelezése előtt kapcsolja ki a készüléket és válassza le a hálózati csatlakozóról.

A készülék nem igényel karbantartást.

Nyomásmentesítés

1. Nyomásmentesítés céljából nyissa ki és zárja vissza a csatlakoztatott zárószelepeket

A rendszer nyomásmentes.

Megjegyzés

Adalékanyagokat tartalmazó víz szivattyúzása esetén öblítse át a szivattyút minden egyes használat után.

Az adagolt levegő nyomásának ellenőrzése a tárolótartályban

1. Félévente ellenőrizze a tárolótartályban levegő nyomását és szükség esetén töltsse fel 2,0 bar-ra, a készülék kikapcsolt/nyomásmentes állapotában (húzza ki a készüléket, nyissa ki a vízcsapot)

Megjegyzés

A levegőszelep a fedél alatt található. Csavarja le a fedelet az óramutató járásával ellentétes irányban.

Ábra B

Szállítás

⚠ **VIGYÁZAT**

Sérülésveszély

A billenő készülék miatti sérülésveszély merülhet fel. Szállításkor figyeljen a készülék súlyára (lásd a(z) *Műszaki adatok* fejezetet) és rögzítse a készüléket megfelelően.

Tárolás

⚠ **VIGYÁZAT**

A súly figyelmen kívül hagyása

Sérülés és károsodás veszélye

Raktározás során ügyeljen a készülék súlyára.

1. Tárolás előtt ürítse ki teljesen a készüléket.
2. A készüléket fagymentes helyen tárolja.

Külön tartozék

A lehetséges jellegzetes tartozékok megtekinthetők a használati útmutató utolsó oldalán.

Üzemzavarok elhárítása

Az üzemzavarok gyakran egyszerű okokra vezethetők vissza, amelyeket az alábbi áttekintés segítségével a kezelő maga is könnyen elháríthat. Kétség esetén vagy az itt meg nem nevezett üzemzavarok esetén, kérjük, forduljon a felhatalmazott ügyfélszolgálatához.

Hiba	Ok	Elhárítás
A szivattyú működik, de nem szállít	A szivattyúban levegő található.	1. Lásd a következő fejezetet: <i>Előkészítés</i>
	Bizonyosodjon meg arról, hogy a levegő nem szívárog a nyomásoldalon.	1. Nyissa ki a nyomóoldali kimenetet.
	Nincs víz.	1. Ellenőrizze a víztartályt.
A szivattyú nem indul be vagy az üzem során hirtelen megáll	Az áramellátás megszakadt.	1. Ellenőrizze a biztosítékokat és az elektromos összekötéseket.
	A motorban lévő hővédelmi kapcsoló a motor túlmelegedése miatt kikapcsolta a szivattyút.	1. Húzza ki a hálózati csatlakozót. 2. Hagyja lehűlni a szivattyút. 3. Tisztítsa meg a szívóterületet. 4. Akadályozza meg a szárazfutást. Megjegyzés <i>A motor indításáig a kihűlési idő 150 perc is lehet.</i>
A szivattyú automatikusan kikapcsol és bekapcsol	A túlmelegedés megakadályozásának céljából a hővédő biztosíték kikapcsolta a szivattyút illetve kihűlés után visszakapcsolta.	1. Az ismétlődés elkerülésének céljából bizonyosodjon meg a szivárgások hiányáról és a rendszer megfelelő tömítettségéről.
Kikapcsolás után a motor azonnal visszakapcsol	A rendszerben lévő nyomás megszűnik.	1. Ellenőrizze a csatlakozásokat, beleértve a tömítéseket és bizonyosodjon meg a vízszivárgások hiányáról. A kisebb szivárgások befolyásolják az üzemelést.
	A tárolótartályban lévő légnyomás túl alacsony.	1. Töltsse fel a tárolótartályt 2,0 bar-ral (lásd a(z) <i>Apolás és karbantartás</i> fejezetet).
	A visszacsapó szelep nem zár megfelelően.	1. Ellenőrizze a szívóoldali visszacsapó szelepet.
	A nyomástartályban lévő membrán meghibásodott.	1. Cserélje ki a membránt.
A szállítási teljesítmény csökken, vagy túl alacsony	A szívószűrő vagy a visszacsapó szelep (jellegzetes tartozékok) szennyezett.	1. Tisztítsa meg a szívószűrőt vagy a visszacsapó szelepet (jellegzetes tartozékok).
	A szivattyú szállítási teljesítménye függ a szállítási magasságtól és a csatlakoztatott perifériától.	1. Figyeljen a maximális szállítási magasságra (lásd a(z) <i>Műszaki adatok</i> fejezetet), ha szükséges és válasszon egy másik átmérőjű vagy hosszúságú tömlőt.

Hiba	Ok	Elhárítás
Vibrációs zaj a vízvételkor	A nyomástartályban lévő membrán rezeg.	1. Az üzemelés által okozott zaj kiküszöbölhető a tárolótartály levegőadagolója nyomásának csökkentésével.

Műszaki adatok

		BP 3.200 Home	BP 4.900 Home
Hálózati feszültség	V	230-240	230-240
Hálózati frekvencia	Hz	50	50
Névleges teljesítmény	W	600	1150
A készülék teljesítményre vonatkozó adatai			
Max. szállítási mennyiség	l/h	3200	4900
Szívómagasság (max.)	m	8	8
A víz szilárdanyag tartalma	kg/m ³	>2,5	>2,5
Nyomás (max.)	MPa (bar)	3,6	5,0
A tárolótartály adagolt levegőjének maximális nyomása	MPa (bar)	0,18 - 0,2 (1,8 - 2,0)	0,18 - 0,2 (1,8 - 2,0)
A tárolótartály megengedett maximális belső nyomása	MPa (bar)	0,50 (5,0)	0,50 (5,0)
Szállítási magasság (max.)	m	28	35
Méretek és súlyok			
Súly (tartozékok nélkül)	kg	10,5	13,9

Megjegyzés

A kivétel oka az (EU) 2019/1781 rendelet I. mellékletének 2. szakaszának 12. pontja szerint: j)

A műszaki adatok módosításának jogát fenntartjuk!

Jellemzők

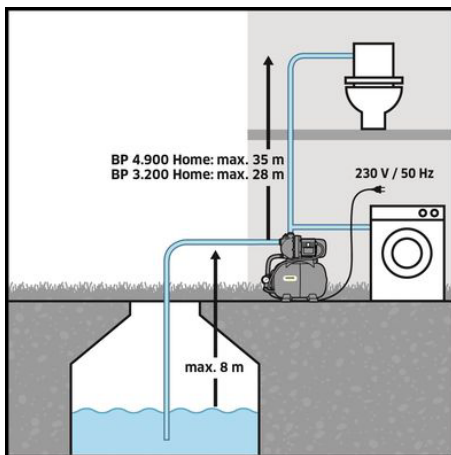
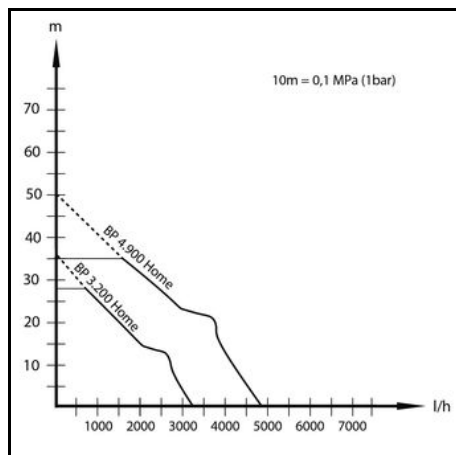

EU-megfelelőségi nyilatkozat

Ezúton kijelentjük, hogy az alább megjelölt gép tervezése és felépítése alapján, valamint az általunk forgalomba hozott kivitelben megfelel a vonatkozó EU-irányelvek alapvető biztonsági és egészségügyi követelményeinek. A gépen végzett, de velünk nem egyeztetett módosítás esetén jelen nyilatkozat érvényét veszti.

Termék: Szivattyú

Típus: 1.645-xxx

Vonatkozó EU-irányelvek

2006/42/EK (+2009/127/EK)

2014/30/EU

2011/65/EU

2009/125/EK

Alkalmazott rendelet(ek)

(EU) 2019/1781

Alkalmazott harmonizált szabványok

EN 60335-1

EN 60335-2-41

EN 62233: 2008

EN 55014-1: 2017 + A11: 2020

EN 55014-2: 1997+A1: 2001+A2: 2008

EN 61000-3-2: 2014

EN 61000-3-3: 2013

EN IEC 63000: 2018

Az aláírók a cégvezetőség megbízásából és teljes körű meghatalmazásával járnak el.



H. Jenner

Chairman of the Board of Management



S. Reiser

Manager Regulatory Affairs & Certification

Dokumentációs meghatalmazott:

S. Reiser

Alfred Kärcher SE & Co. KG

Alfred-Kärcher-Str. 28 - 40

71364 Winnenden (Németország)

Tel.: +49 7195 14-0

Fax: +49 7195 14-2212

Winnenden, 2021/11/01

Obsah

Obecné pokyny	67
Použití v souladu s určením	67
Stupně nebezpečí	67
Ochrana životního prostředí	67
Příslušenství a náhradní díly	67
Rozsah dodávky	67
Záruka	67
Popis přístroje	68
Uvedení do provozu	68
Provoz	68
Péče a údržba	69
Přeprava	69
Skladování	69
Zvláštní příslušenství	69
Pomoc při poruchách	69
Technické parametry	70
Charakteristické vlastnosti	70
EU prohlášení o shodě	70

Obecné pokyny

Před prvním použitím přístroje si přečtěte tento překlad originálního návodu k použití a přiložené bezpečnostní pokyny. Řiďte se jimi.

Uschovejte obě příručky pro pozdější použití nebo pro dalšího vlastníka.

Použití v souladu s určením

Tento přístroj byl vyvinut pro soukromé použití a není určen pro namáhání při průmyslovém použití.

Tento přístroj je určen pouze pro použití ve vnitřním prostoru.

Upozornění

Čerpadlo není vhodné ke zvýšení stávajícího tlaku v potrubí.

Připustné čerpané kapaliny

Připustné čerpané kapaliny:

- Užitková voda
- Studniční voda
- Pramenitá voda
- Dešťová voda
- Bazénová voda při dávkování přísad podle určené teploty čerpané kapaliny nesmí překročit 35 °C.

Nesprávné použití

Upozornění

Výrobce neručí za případné škody, které jsou způsobeny nesprávným použitím nebo chybnou obsluhou.

Stupně nebezpečí

⚠ NEBEZPEČÍ

- *Upozornění na bezprostředně hrozící nebezpečí, které vede k těžkým úrazům nebo usmrcení.*

⚠ VAROVÁNÍ

- *Upozornění na možnou nebezpečnou situaci, která může vést k těžkým úrazům nebo usmrcení.*

⚠ UPOZORNĚNÍ

- *Upozornění na možnou nebezpečnou situaci, která může vést k lehkým úrazům.*

POZOR

- *Upozornění na možnou nebezpečnou situaci, která může vést ke vzniku věcných škod.*

Ochrana životního prostředí



Obalové materiály jsou recyklovatelné. Obaly prosím likvidujte ekologickým způsobem.



Elektrické a elektronické přístroje obsahují hodnotné recyklovatelné materiály a často součásti, jako baterie, akumulátory nebo olej, které mohou při chybném zacházení nebo

likvidaci představovat potenciální nebezpečí pro lidské zdraví nebo pro životní prostředí. Pro řádný provoz přístroje jsou však tyto součásti nezbytné. Přístroje označené tímto symbolem se nesmí likvidovat s domovním odpadem.

Upozornění k obsaženým látkám (REACH)

Aktuální informace k obsaženým látkám naleznete na stránkách: www.kaercher.de/REACH

Příslušenství a náhradní díly

Používejte pouze originální příslušenství a náhradní díly, které Vám zaručí bezpečný a bezporuchový provoz přístroje.

Informace o příslušenství a náhradních dílech naleznete na stránkách www.kaercher.com.

Rozsah dodávky

Rozsah dodávky přístroje je vyobrazen na obalu. Při vybalení zkontrolujte úplnost obsahu. V případě chybějícího příslušenství nebo výskytu poškození při přepravě informujte prosím Vašeho prodejce.

Záruka

V každé zemi platí záruční podmínky vydané naší příslušnou distribuční společností. Případné závady vašeho přístroje odstraníme bezplatně během záruční lhůty, pokud jsou zaviněny vadou materiálu nebo výrobní vadou. V případě uplatnění nároků ze záruky se prosím obraťte s dokladem o koupi na svého prodejce

nebo na nejbližší autorizované pracoviště zákaznického servisu.

(Adresa viz zadní stranu)

Popis přístroje

Tento návod k použití obsahuje popis maximálního vybavení. V závislosti na daném modelu existují rozdíly v objemu dodávky (viz obal).

Ilustrace viz strana s obrázky

Ilustrace A

- ① Připojovací adaptér s integrovaným zpětným ventilem
- ② Uzavírací zátka
- ③ Připojení G1 (33,3 mm), sací vedení (vstup)
- ④ Plnicí hrdlo s uzavíracím víčkem
- ⑤ Připojení G1 (33,3 mm), tlakové vedení (výstup)
- ⑥ Připojovací adaptér pro čerpadla G 1
- ⑦ Spínač ZAP/VYP
- ⑧ Indikace tlaku
- ⑨ Patka s podélným otvorem pro přišroubování
- ⑩ Vzduchový ventil (autoventil) s uzavíracím víčkem
- ⑪ Síťový připojovací kabel se zástrčkou
- ⑫ Vypouštěcí šroub

Uvedení do provozu

Doporučujeme používat pouze originální sací hadice Kärcher, komponenty filtrů a hadicové přípojky. Pokud se používají součásti od jiných výrobců, může dojít k poruchám nasávání čerpané kapaliny, zejména při použití bajonetových spojovacích systémů.

Před uvedením do provozu

Příprava

- Před uvedením do provozu zkontrolujte tlak vzduchové náplně v zásobníku. V případě potřeby doplňte na 2,0 bar pomocí běžně dostupného vzduchového čerpadla ve vypnutém/beztlakovém stavu.

Ilustrace B

- Zajistěte přístroj proti sklouznutí, v případě potřeby jej přišroubujte.
- Sejměte uzavírací zátka.
- Našroubujte připojovací adaptér s integrovaným zpětným ventilem do sací přípojky čerpadla (vstup).

Ilustrace C

Upozornění

Pokud je voda znečištěná, doporučujeme umístit předřazený filtr (viz Zvláštní příslušenství) mezi zpětným ventilem a sací hadicí.

Ilustrace D

- 1 Na sací stranu připojte vakuově těsnou sací hadici s integrovaným blokováním zpětného toku. (K dispozici jako zvláštní příslušenství).
- 2 Našroubujte připojovací adaptér do tlakové přípojky čerpadla (výstup).
- 3 Připojte tlakové vedení.
- 4 Odšroubujte víko z plnicího hrdla.

Ilustrace E

- Doplňte vodu, dokud nezačne přetékat.

Ilustrace F

- Víko pevně našroubujte na plnicí hrdlo.

- Otevřete uzavírací ventily v tlakovém vedení.

Upozornění

Dokonce i menší úniky vedou k chybným funkcím.

- *V případě netěsnosti utěsněte všechny spoje vhodným těsnicím prostředkem (např. teflonovou páskou), abyste předešli poruchám v důsledku netěsností nebo nasávání vzduchu.*

Pevná instalace

U pevné instalace lze čerpadlo našroubovat na vhodnou plochu.

- Pomocí vhodných šroubů našroubujte patky na rovný povrch.

V případě pevné instalace navíc doporučujeme namontovat flexibilní komponentu na tlakové straně, např. pružnou hadici pro vyrovnávání tlaku (viz *Zvláštní příslušenství*). To má tyto výhody:

- Větší pružnost při instalaci a montáži.
- Snížení hluku, protože na potrubí nejsou přenášeny žádné vibrace.
- Při menších netěsnostech se čerpadlo spíná méně často.

Upozornění

Pro zjednodušení následného vyprazdňování a odtlakování systému doporučujeme namontovat mezi čerpadlo a tlakové potrubí uzavírací kohout (není součástí objemu dodávky).

Při vyprazdňování čerpadla lze uzavřením uzavíracího kohoutu zabránit vytečení vody z tlakového vedení.

Provoz

Provoz

1. Zastrčte síťovou zástrčku do zásuvky.
2. Zapněte přístroj spínačem ZAP. / VYP.

Upozornění

Čerpadlo se okamžitě rozbíhá. Počkejte, až čerpadlo začne nasávat a rovnoměrně čerpat, poté uzavřete uzavírací ventily v tlakovém vedení.

Po dosažení vypínacího tlaku tlakový spínač vypne motor. Zásobník je nyní plný a domácí vodárna je připravena k provozu.

Pokud není přívod vody, není dosaženo vypínacího tlaku a tlakový spínač již nemůže přístroj vypnout. Tím se ohřívá voda v hlavici čerpadla.

Aby nedošlo k poškození čerpadla v důsledku přehřátí, je v případě přehřátí přerušeno napájení tepelným ochranným spínačem. Po vychladnutí je napájení obnoveno.

Upozornění

Doba chlazení před opětovným rozběhem motoru může být až 150 minut.

Pro pravidelnou ochranu před nedostatkem vody doporučujeme používat pojistku proti chodu nasucho (viz zvláštní příslušenství).

POZOR

Nebezpečí zranění, systém je pod tlakem!

Při otvírání systému pod tlakem se můžete zranit odtelujícími díly.

Před otevřením připojte odtlakujte zařízení (tlak viz kapitola Technické údaje)

Ukončení provozu

1. Přístroj vypněte spínačem „ZAP / VYP“.
2. Odpojte přístroj od síťové zástrčky.

Péče a údržba

⚠ NEBEZPEČÍ

Nebezpečí úrazu elektrickým proudem.

Před veškerými pracemi na přístroji jej vypněte a odpojte síťovou zástrčku.

Přístroj je bezúdržbový.

Odtlakování

- Otevřete a zase zavřete připojené uzavírací ventily za účelem odtlakování.

System je bez tlaku.

Upozornění

Při čerpání vody s přísadami propláchněte čerpadlo po každém použití čistou vodou.

Kontrola tlaku vzduchové náplně v zásobníku

- Každých šest měsíců kontrolujte tlak vzduchové náplně v zásobníku, v případě potřeby doplňte na hodnotu 2,0 bar ve vypnutém stavu/beztlakovém stavu (odpojit přístroj, otevřít vodovodní kohoutek)

Upozornění

Vzduchový ventil je pod krytem. Odšroubujte kryt proti směru hodinových ručiček.

Ilustrace B

Přeprava

⚠ UPOZORNĚNÍ

Nebezpečí zranění

Nebezpečí zranění v důsledku převrácení přístroje.

Při přepravě dbejte na hmotnost přístroje (viz kapitola *Technické parametry*) a při přepravě ve vozidlech jej odpovídajícím způsobem zajistěte.

Skladování

⚠ UPOZORNĚNÍ

Nedodržení hmotnosti

Nebezpečí úrazu a poškození

Při skladování vezměte v úvahu hmotnost přístroje.

- Před uskladněním přístroj zcela vyprázdněte.
- Přístroj uložte na místo chráněné před mrazem.

Zvláštní příslušenství

Možné zvláštní příslušenství naleznete na poslední straně tohoto návodu k použití.

Pomoc při poruchách

Poruchy mají často jednoduché příčiny, které můžete sami odstranit pomocí následujícího přehledu. V případě pochybností nebo při zde neuvedených poruchách se prosím obraťte na autorizovaný zákaznický servis.

Chyba	Příčina	Odstranění
Čerpadlo běží, ale nečerpá	V čerpadle je vzduch.	1. Viz kapitola <i>Příprava</i>
	Vzduch nemůže unikat na tlakové straně.	1. Otevřete odběrné místo na tlakové straně.
	Není voda.	1. Zkontrolujte zásobník vody.
Čerpadlo se nerozbíhá nebo se za provozu náhle zastaví	Přerušený přívod proudu.	1. Zkontrolujte pojistky a elektrické spoje.
	Teplotní ochranný spínač v motoru vypnul čerpadlo kvůli přehřátí motoru.	1. Odpojte síťovou zástrčku. 2. Nechte čerpadlo vychladnout. 3. Vyčistěte oblast sání. 4. Zabraňte chodu nasucho. Upozornění Doba chlazení do rozběhu motoru může být až 150 minut.
Čerpadlo se samo vypne a znovu zapne	Teplotní ochranný spínač čerpadlo z důvodu ochrany před přehřátím vypnul nebo po ochlazení znovu zapnul.	1. Aby se předešlo opakování, měl by být systém zkontrolován na těsnost a utěsněn.
Ihned po vypnutí se motor opět rozběhne	Ztráta tlaku v systému.	1. Zkontrolujte spoje včetně těsnění a zkontrolujte výtok vody. Sebelepší netěsnosti mají dopad na provoz.
	Tlak vzduchu v zásobníku je příliš nízký.	1. Naplňte zásobník na 2,0 bar (viz kapitola <i>Péče a údržba</i>).
	Zpětný ventil se správně nezavírá.	1. Zkontrolujte zpětný ventil na straně sání.
	Membrána v tlakovém kotli je vadná.	1. Nechte membránu vyměnit.
Čerpací výkon se snižuje nebo je příliš nízký	Sací filtr nebo zpětný ventil (zvláštní příslušenství) jsou znečištěné.	1. Vyčistěte sací filtr nebo zpětný ventil (zvláštní příslušenství).
	Čerpací výkon čerpadla závisí na dopravní výšce a připojených periferních zařízeních.	1. Dodržujte max. dopravní výšku (viz kapitola <i>Technické parametry</i>) a v případě potřeby zvolte jiný průměr hadice nebo délku hadice.
Vibrační zvuk při odběru vody	Membrána v tlakovém kotli vibruje.	1. Hluk během provozu, který lze eliminovat snížením tlaku vzduchové náplně v zásobníku.

Technické parametry

		BP 3.200 Home	BP 4.900 Home
Napětí sítě	V	230-240	230-240
Síťová frekvence	Hz	50	50
Jmenovitý výkon	W	600	1150
Výkonnostní údaje přístroje			
Čerpané množství, maximální	l/h	3200	4900
Sací výška (max.)	m	8	8
Obsah pevných látek ve vodě	kg/m ³	>2,5	>2,5
Tlak (max.)	MPa (bar)	3,6	5,0
Maximální tlak vzduchové náplně v zásobníku	MPa (bar)	0,18 - 0,2 (1,8 - 2,0)	0,18 - 0,2 (1,8 - 2,0)
Maximální přípustný vnitřní tlak v zásobníku	MPa (bar)	0,50 (5,0)	0,50 (5,0)
Dopravní výška (max.)	m	28	35
Rozměry a hmotnosti			
Hmotnost (bez příslušenství)	kg	10,5	13,9

Upozornění

Důvod výjimky podle nařízení (EU) 2019/1781, příloha I, oddíl 2 (12): j)

Technické změny vyhrazeny.

Charakteristické vlastnosti

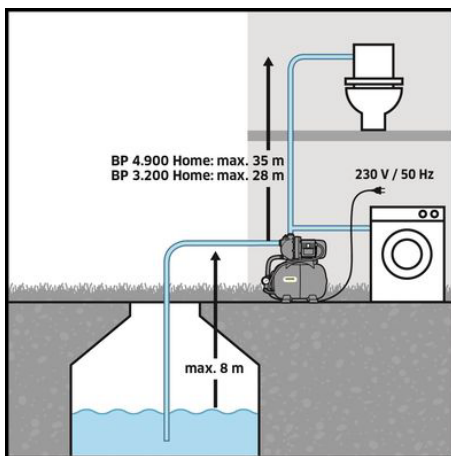
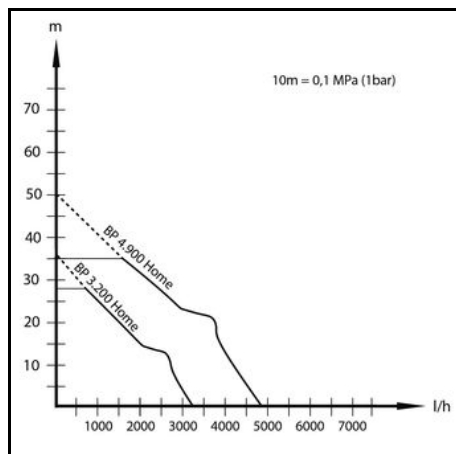

EU prohlášení o shodě

Prohlašujeme tímto, že níže uvedený stroj na základě svého provedení a druhu konstrukce, jakož i v provedení námi uváděném na trh, vyhovuje příslušným základním bezpečnostním a zdravotním požadavkům podle směrnic EU. V případě provedení námi neschválené změny stroje ztrácí toto prohlášení svoji platnost.

Výrobek: Čerpadlo

Typ: 1.645-xxx

Příslušné směrnice EU

2006/42/ES (+2009/127/ES)

2014/30/EU

2011/65/EU

2009/125/ES

Aplikované(á) nařízení

(EU) 2019/1781

Aplikované harmonizované normy

EN 60335-1

EN 60335-2-41

EN 62233: 2008

EN 55014-1: 2017 + A11: 2020
EN 55014-2: 1997+A1: 2001+A2: 2008
EN 61000-3-2: 2014
EN 61000-3-3: 2013
EN IEC 63000: 2018

Niže podepsani jednjaji z povčenim a se zplnomoenim
predstavstva spoelnoiti.



H. Jenner
Chairman of the Board of Management



S. Reiser
Manager Regulatory Affairs & Certification

Zmocnienec pro dokumentaci:
S. Reiser

Alfred Kärcher SE & Co. KG
Alfred-Kärcher-Str. 28 - 40
71364 Winnenden (Nemeecko)
Tel.: +49 7195 14-0
Fax: +49 7195 14-2212
Winnenden, 2021/11/01

Kazalo

Splošna navodila	71
Namenska uporaba	71
Stopnje nevarnosti	71
Zašita okolja	71
Pribor in nadomestni deli	71
Obseg dobave	71
Garancija	71
Opis naprave	72
Zagon	72
Obratovanje	72
Nega in vzdrževanje	73
Transport	73
Skladiščenje	73
** Posebni pribor	73
Pomoč pri motnjah	73
Tehnični podatki	74
Karakteristike	74
Izjava EU o skladnosti	74

Splošna navodila

Pred prvo uporabo naprave preberite ta originalna navodila za uporabo in priložena varnostna navodila ter jih upoštevajte.

Obe knjižici shranite za poznejšo uporabo ali za naslednjega uporabnika.

Namenska uporaba

Ta oprema je bila razvita za uporabo v zasebne namene in ni predvidena za komercialno uporabo.

Ta naprava je namenjena samo za uporabo v zaprtih prostorih.

Napotek

Črpalka ni primerna za povečanje obstoječega tlaka v cevi.

Tekočine, ki jih je dovoljeno črpati

Tekočine, ki jih je dovoljeno črpati:

- odpadna voda
- studenčnica
- izvirska voda
- deževnica

- bazenska voda pri predvidenem odmerku dodatkov
Temperatura črpane tekočine ne sme presežati 35 °C.

Nepravilna uporaba

Napotek

Proizvajalec ne odgovarja za morebitno škodo, ki nastane zaradi nenamenske uporabe ali napačnega upravljanja.

Stopnje nevarnosti

⚠ NEVARNOST

- Označuje neposredno nevarnost, ki lahko povzroči težke telesne poškodbe ali smrt.

⚠ OPOZORILO

- Označuje potencialno nevarno situacijo, ki lahko povzroči težke telesne poškodbe ali smrt.

⚠ PREVIDNOST

- Označuje potencialno nevarno situacijo, ki lahko povzroči lahke telesne poškodbe.

POZOR

- Označuje potencialno nevarno situacijo, ki lahko povzroči materialno škodo.

Zašita okolja



Pakirni material je mogoče reciklirati. Embalažo odstranite na okolju varen način.



Električne in elektronske naprave vsebujejo dragocene materiale z možnostjo recikliranja, pogosto pa tudi sestavne dele, kot so baterije, akumulatorske baterije ali olja, ki lahko pri napačni uporabi ali napačnem odstranjevanju škodujejo zdravju ljudi in okolju. Navedeni sestavni deli so kljub temu potrebni za pravilno delovanje naprave. Naprav, označenih s tem simbolom, ne smete odvreči med gospodinjinske odpadke.

Napoti o sestavinah (REACH)

Aktualne informacije najdete na spletnem naslovu:
www.kaercher.de/REACH

Pribor in nadomestni deli

Uporabljajte samo originalni pribor in originalne nadomestne dele, ki zagotavljajo varno in nemoteno delovanje naprave.

Informacije o priboru in nadomestnih delih najdete na spletnem naslovu www.kaercher.com.

Obseg dobave

Obseg dobave je upodobljen na embalaži. Pri odstranjevanju embalaže preverite, ali je vsebina popolna. Če manjka pribor ali če so med transportom nastale poškodbe, obvestite prodajalca.

Garancija

V vsaki državi veljajo garancijski pogoji, ki jih je izdala naša pristojna prodajna družba. V garancijskem roku bodo morebitne motnje v delovanju naprave odpravljene brezplačno, če je njihov vzrok napaka v materialu ali napaka v izdelavi. Pri uveljavljanju garancije zagotovite dokazilo o nakupu in stopite v stik s prodajalcem ali najbližjim servisom.

Naslov najdete na hrbtni strani.

Opis naprave

V teh navodilih za uporabo je opisana vsa možna oprema. Obseg dobave se razlikuje od modela do modela (glejte embalažo).

Slike si ogledajte na strani s slikami.

Slika A

- 1) Priključni adapter z vgrajenim nepovratnim ventilom
- 2) Zapiralni čep
- 3) Priključek G 1 (33,3 mm) za sesalno cev (vhod)
- 4) Polnilni nastavek s pokrovčkom
- 5) Priključek G 1 (33,3 mm) za tlačno cev (izhod)
- 6) Priključni adapter za črpalke G 1
- 7) Stikalo za VKLOP/IZKLOP
- 8) Prikaz tlaka
- 9) Stojalo s podolgovato luknjo za vijaični spoj
- 10) Zračni ventil (samodejni ventil) z zapiralnim pokrovom
- 11) Omrežni priključni kabel z vtičem
- 12) Izpustni vijak

Zagon

Priporočamo, da uporabljate samo Kärcherjeve originalne sesalne gibke cevi, filterske komponente in priključke za gibke cevi. Uporaba sestavnih delov drugih proizvajalcev lahko povzroči nepravilno delovanje črpalke pri sesanju tekočin, zlasti pri uporabi bajonetnih povezovalnih sistemov.

Pred zagonom

Pripravite

- Pred zagonom preverite tlak polnilnega zraka v posodi za shranjevanje. Po potrebi s komercialno dostopno zračno črpalko pri izklopljenem stanju/stanju brez tlaka napolnite tlak na 2,0 bara.

Slika B

- Napravo zavarujte pred zdrsom in jo po potrebi privijte.
- Odstranite zaporni čep.
- Priključni adapter z vgrajenim nepovratnim ventilom privijte v sesalni priključek črpalke (vhod).

Slika C

Napotek

Če je voda umazana, priporočamo namestitev predfiltra (glejte **** Posebni pribor**) med nepovratnim ventilom in sesalno gibko cevjo.

Slika D

- 1) Na sesalno stran priključite vakuumsko tesno sesalno gibko cev z vgrajeno blokado za povratni tok. (Na voljo kot posebni pribor).
- 2) Priključni adapter privijte v tlačni priključek črpalke (izhod).
- 3) Priključite tlačni vod.
- 4) Odvijte pokrovček na polnilnem nastavku.

Slika E

- Napolnite z vodo, dokler se ne prelije.

Slika F

- Pokrov tesno privijte na polnilni nastavek.
- Odprite obstoječe zaporne ventile v tlačnem vodu.

Napotek

Že majhne netesnosti lahko povzročijo nepravilno delovanje.

- V primeru puščanja zatesnite vse priključke z ustrežno tesnilno maso (npr. teflonskim trakom), da se izognete motnjam v delovanju zaradi puščanja ali vsesanja zraka.

Fiksna inštalacija

Pri fiksni inštalaciji lahko črpalke privijete na ustrezno površino.

- Stojalo z ustreznimi vijaki privijte na ravno površino. Poleg tega je pri fiksni inštalaciji priporočljivo, da se na tlačni strani vgradi gibljiva komponenta, kot je npr. gibljiva gibka cev za izravnavo tlaka (glejte **** Posebni pribor**). To ima naslednje prednosti:
 - Večja prilagodljivost pri postavitvi in montaži.
 - Zmanjšanje hrupa, saj se vibracije ne prenašajo na cevovod.
 - Pri manjših puščanjih se črpalke manj pogosto preklaplja.

Napotek

Da bi poenostavili kasnejše praznjenje in tlačno razbremenitev sistema, priporočamo namestitev zaporne pipe med črpalko in tlačni vod (ni vključen v obseg dobave). Pri praznjenju črpalke lahko z zaprtjem zaporne pipe preprečite iztekanje vode iz tlačnega voda.

Obrotovanje

Obrotovanje

1. Priključite električni vtič v vtičnico.
2. S stikalom za VKLOP/IZKLOP vklopite napravo.

Napotek

Črpalke se takoj zažene. Počakajte, da črpalke začne sesati in enakomerno črpati, nato zaprite zaporne ventile v tlačnem vodu.

Ko je dosežen izklopni tlak, tlačno stikalo izklopi motor. Posoda za shranjevanje je napolnjena, hišni vodovod je pripravljen za delovanje.

Če ni dovoda vode, izklopni tlak ni dosežen in tlačno stikalo ne more več izklopiti enote. Pri tem se segreje voda v glavi črpalke.

Da bi preprečili poškodbe črpalke zaradi pregrevanja, toplotno stikalo v primeru pregrevanja prekine napajanje. Po ohladitvi se napajanje ponovno vzpostavi.

Napotek

Čas hlajenja do ponovnega zagona motorja lahko traja do 150 minut.

Za redno zaščito pred pomanjkanjem vode priporočamo uporabo naprave za zaščito pred suhim delovanjem (glejte posebni pribor).

POZOR

Nevarnost telesnih poškodb, sistem je pod tlakom!
Pri odpiranju sistema pod tlakom vas lahko poškodujejo leteči deli.

Pred odpiranjem priključkov zmanjšajte tlak v napravi. (Za tlak glejte poglavje Tehnični podatki)

Konec uporabe

1. Napravo izklopite s stikalom za VKLOP/IZKLOP.
2. Napravo izključite iz električnega omrežja.

Nega in vzdrževanje

⚠ NEVARNOST

Nevarnost udara elektrike.

Pred vsemi deli na napravi izklopite napravo in izvlecite električni vtič.

Naprave ni treba vzdrževati.

Tlačna razbremenitev

1. Odprite in ponovno zaprite priključene zaporne ventile, da sprostite tlak.

Sistem je tlačno razbremenjen.

Napotek

Če črpate vodo z dodatki, črpalko po vsaki uporabi spe-rite s čisto vodo.

Preverite tlak polnilnega zraka v posodi za shranjevanje

1. Vsakega pol leta preverite tlak polnilnega zraka v posodi za shranjevanje in ga po potrebi dopolnite na 2,0 bara, ko je enota izklopljena/brez tlaka (izključite napravo iz električnega omrežja, odprite vodovodno pipo)

Napotek

Zračni ventil se nahaja pod pokrovom. Odvijte pokrov v nasprotni smeri urinega kazalca.

Slika B

Napaka	Vzrok	Odpravljanje
Črpalka deluje, vendar ne črpa	⚠ V črpalki se nahaja zrak.	1. Glejte poglavje <i>Priprave</i>
	Zrak ne more uhajati na tlačni strani.	1. Odprite odjemno mesto na tlačni strani.
	Ni vode.	1. Preverite rezervoar za vodo.
Črpalka se ne zažene ali se med obratovanjem nenadoma ustavi.	Napajanje je prekinjeno.	1. Preverite varovalke in električne povezave.
	Toplotno zaščitno stikalo v motorju je izklopilo črpalko zaradi pregretja motorja.	1. Izvlecite električni vtič. 2. Počakajte, da se črpalka ohladi. 3. Očistite območje sesanja. 4. Preprečevanje suhega delovanja. Napotek Čas hlajenja do zagona motorja lahko traja do 150 minut.
Črpalka se sama izklopi in tudi ponovno vklopi	Toplotna zaščitna varovalka je črpalko izklopila, da bi jo zaščitila pred pregrevanjem, oz. jo ponovno vklopila, ko se je ohladila.	1. Da bi preprečili ponovitev, je treba preveriti, ali sistem pušča, in ga zatesniti.
Motor se takoj po izklopu ponovno zažene	Tlak v sistemu se izgubi.	1. Preverite priključke, vključno s tesnili, in preverite izstop vode. Že najmanjše puščanje vpliva na delovanje.
	Zračni tlak v posodi za shranjevanje je prenizek.	1. Posodo za shranjevanje napolnite z 2,0 bara (glejte poglavje <i>Nega in vzdrževanje</i>).
	Povratni ventil se ne zapira pravilno.	1. Preverite nepovratni ventil na sesalni strani.
	Membrana v tlačni posodi je okvarjena.	1. Zamenjajte membrano.
Zmogljivost črpanja se zmanjšuje ali je premajhna	Sesalni filter ali nepovratni ventil (posebni pribor) sta onesnažena.	1. Očistite sesalni filter ali nepovratni ventil (posebni pribor).
	Zmogljivost črpanja črpalke je odvisna od višine črpanja in priključenih perifernih naprav.	1. Upoštevajte največjo višino črpanja (glejte poglavje <i>Tehnični podatki</i>), po potrebi izberite drug premer gibke cevi ali drugo dolžino gibke cevi.
Vibrirajoči hrup med odvzemom vode	Membrana v tlačni posodi vibrira.	1. Hrup, ki ga povzroča delovanje in ga je mogoče odpraviti z zmanjšanjem tlaka polnilnega zraka v posodi za shranjevanje.

Transport

⚠ PREVIDNOST

Nevarnost telesnih poškodb

Nevarnost telesnih poškodb zaradi prevrnitve naprave. Pri transportu naprave upoštevajte težo naprave (glejte poglavje *Tehnični podatki*) in jo pri transportu v vozilih ustrezno pritrдите.

Skладиščenje

⚠ PREVIDNOST

Neupoštevanje teže

Nevarnost telesnih poškodb in materialne škode

Pri skladiščenju upoštevajte težo naprave.

1. Pred skladiščenjem popolnoma izpraznite napravo.
2. Napravo shranite na mestu, kjer ni zmrzali.

** Posebni pribor

Na zadnji strani teh navodil za uporabo boste našli možen posebni pribor.

Pomoč pri motnjah

Motnje imajo pogosto enostavne vzroke, ki jih lahko s pomočjo naslednjega pregleda odpravite sami. Pri dveh ali motnjah, ki tukaj niso navedene, stopite v stik s pooblaščenim servisno službo.

Tehnični podatki

		BP 3.200 Home	BP 4.900 Home
Napetost omrežja	V	230-240	230-240
Omrežna frekvenca	Hz	50	50
Nazivna moč	W	600	1150
Podatki o zmogljivosti naprave			
Maks. črpalna količina	l/h	3200	4900
Višina sesanja (maks.)	m	8	8
Delež trdnih snovi v vodi	kg/m ³	>2,5	>2,5
Tlak (maks.)	MPa (bar)	3,6	5,0
Največji tlak polnilnega zraka v posodi za shranjevanje	MPa (bar)	0,18 - 0,2 (1,8 - 2,0)	0,18 - 0,2 (1,8 - 2,0)
Največji dovoljeni notranji tlak v posodi za shranjevanje	MPa (bar)	0,50 (5,0)	0,50 (5,0)
Višina črpanja (maks.)	m	28	35
Mere in mase			
Teža (brez pribora)	kg	10,5	13,9

Napotek

Razlog za izjemo v skladu z Uredbo (EU) 2019/1781

Priloga I Točka 2 (12): j)

Pridržana pravica do tehničnih sprememb!

Karakteristike

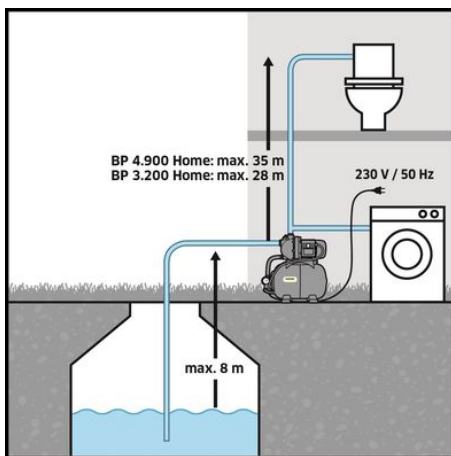
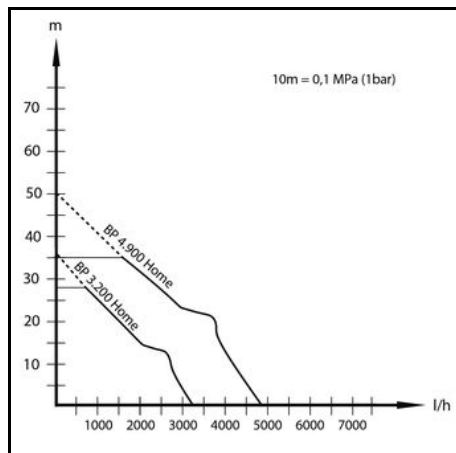

Izjava EU o skladnosti

S tem izjavljamo, da v nadaljevanju navedeni stroj zaradi svoje zasnove in konstrukcije ter v izvedbi, kakršno dajemo na tržišče, ustreza osnovnim zahtevam glede varnosti in varovanja zdravja v skladu z EU-direktivami. V primeru sprememb na stroju brez našega soglasja ta izjava izgubi veljavnost.

Izdelek: Črpalna

Tip: 1.645-xxx

Zadevne EU-direktive

2006/42/ES (+2009/127/ES)

2014/30/EU

2011/65/EU

2009/125/ES

Uporabljena(-e) uredba(-e)

(EU) 2019/1781

Uporabljeni harmonizirani standardi

EN 60335-1

EN 60335-2-41

EN 62233: 2008

EN 55014-1: 2017 + A11: 2020

EN 55014-2: 1997+A1: 2001+A2: 2008
EN 61000-3-2: 2014
EN 61000-3-3: 2013
EN IEC 63000: 2018
Podpisniki ravnajo po navodilih in s pooblastilom uprave.



H. Jenner

Chairman of the Board of Management



S. Reiser

Manager Regulatory Affairs & Certification

Pooblaščenca oseba za dokumentacijo:

S. Reiser
Alfred Kärcher SE & Co. KG
Alfred-Kärcher-Str. 28 - 40
71364 Winnenden (Nemčija)
Tel.: +49 7195 14-0
Faks: +49 7195 14-2212
Winnenden, 1. 11. 2021

Spis treści

Wskazówki ogólne	75
Zastosowanie zgodne z przeznaczeniem	75
Stopnie zagrożenia	75
Ochrona środowiska	75
Akcesoria i części zamienne	75
Zakres dostawy	75
Gwarancja	75
Opis urządzenia	76
Uruchamianie	76
Działanie	76
Czyszczenie i konserwacja	77
Transport	77
Przechowywanie	77
Wyposażenie specjalne	77
Usuwanie usterek	77
Dane techniczne	78
Charakterystyki	79
Deklaracja zgodności UE	79

Wskazówki ogólne

Przed rozpoczęciem użytkowania urządzenia należy przeczytać oryginalną instrukcję obsługi oraz załączone wskazówki dotyczące bezpieczeństwa. Postępować zgodnie z podanymi instrukcjami.

Oba zeszyty przechować do późniejszego wykorzystania lub dla następnego użytkownika.

Zastosowanie zgodne z przeznaczeniem

Urządzenie to zostało opracowane do użytku prywatnego i nie jest przeznaczone do użytku komercyjnego.

Urządzenie to jest przeznaczone tylko do użytku w pomieszczeniach zamkniętych.

Wskazówka

Pompa nie jest przeznaczona do wzmacniania istniejącego ciśnienia w przewodach.

Dopuszczalne przetaczane ciecze

Dopuszczalne przetaczane ciecze:

- Woda użytkowa
- Woda studzienna
- Woda źródłana
- Woda deszczowa

- Woda z basenów pływackich przy właściwym dozowaniu dodatków

Temperatura przetwarzanej cieczy nie może przekraczać 35°C.

Niewłaściwe użytkowanie

Wskazówka

Producent nie ponosi odpowiedzialności za ewentualne szkody powstałe w wyniku użytkowania niezgodnego z przeznaczeniem lub nieprawidłowej obsługi.

Stopnie zagrożenia

▲ NIEBEZPIECZEŃSTWO

- Wskazówka dot. bezpośredniego zagrożenia, prowadzącego do ciężkich obrażeń ciała lub do śmierci.

▲ OSTRZEŻENIE

- Wskazówka dot. możliwie niebezpiecznej sytuacji, mogącej prowadzić do ciężkich obrażeń ciała lub śmierci.

▲ OSTROŻNIE

- Wskazówka dot. możliwie niebezpiecznej sytuacji, która może prowadzić do lekkich zranień.

UWAGA

- Wskazówka dot. możliwie niebezpiecznej sytuacji, która może prowadzić do szkód materialnych.

Ochrona środowiska



Materiały, z których wykonano opakowania, nadają się do recyklingu. Opakowania poddać utylizacji przyjaznej dla środowiska naturalnego.



Elektryczne i elektroniczne urządzenia zawierają cenne surowce wtórne, a często również takie części składowe jak baterie, akumulatory lub olej, które w razie niewłaściwej obsługi lub nieprawidłowej utylizacji mogą stanowić potencjalne zagrożenie dla zdrowia ludzkiego i środowiska naturalnego. Jednak te części składowe są niezbędne do prawidłowej pracy urządzenia. Urządzeń oznaczonych tym symbolem nie można wyrzucać do odpadów z gospodarstw domowych.

Wskazówki dotyczące składników (REACH)

Aktualne informacje dotyczące składników można znaleźć na stronie: www.kaercher.de/REACH

Akcesoria i części zamienne

Należy stosować tylko oryginalne akcesoria i części zamienne, ponieważ gwarantują one bezpieczną i bezawaryjną pracę urządzenia.

Informacje dotyczące akcesoriów i części zamiennych można znaleźć na stronie www.kaercher.com.

Zakres dostawy

Zakres dostawy urządzenia jest przedstawiony na opakowaniu. Podczas rozpakowywania urządzenia należy sprawdzić, czy w opakowaniu znajdują się wszystkie elementy. W przypadku stwierdzenia braków w akcesoriach lub szkód powstałych w transporcie należy zwrócić się do dystrybutora.

Gwarancja

W każdym kraju obowiązują warunki gwarancji określone przez dystrybutora urządzeń Kärcher. Ewentualne usterek urządzenia usuwane są w okresie gwarancji bezpłatnie, o ile spowodowane są błędem materiałowym lub produkcyjnym. W sprawach napraw gwarancyjnych prosimy kierować się z dowodem zakupu do

dystrybutora lub do autoryzowanego punktu serwisowego.

(Adres znajduje się na odwrocie)

Opis urządzenia

W niniejszej instrukcji obsługi opisany jest maksymalny zakres wyposażenia. W zależności od modelu występują różnice w zakresie dostawy (patrz opakowanie).

Ilustracje: patrz strona z grafikami

Rysunek A

- 1 Adapter przyłączeniowy z wbudowanym zaworem zwrotnym
- 2 Korek zatyczkowy
- 3 Złącze G 1 (33,3 mm) przewodu ssącego (wlot)
- 4 Króciec wlewowy z kołpakiem zamykającym
- 5 Złącze G 1 (33,3 mm) przewodu ciśnieniowego (wylot)
- 6 Adapter przyłączeniowy do pomp G 1
- 7 Włącznik/wyłącznik
- 8 Wskaźnik ciśnienia
- 9 Nóżka z otworem podłużnym do przykręcania
- 10 Zawór powietrza (zawór automatyczny) z kołpakiem zamykającym
- 11 Kabel sieciowy z wtyczką
- 12 Korek spustowy

Uruchamianie

Zaleca się stosowanie tylko oryginalnych węży ssących, elementów filtra i przyłączy węzowych firmy Kärcher. Używanie podzespołów innych producentów może prowadzić do niewłaściwego zasysania przetłaczanej cieczy, szczególnie w przypadku systemów złączy bagnetowych.

Przed pierwszym uruchomieniem

Prace przygotowawcze

- Przed uruchomieniem należy sprawdzić ciśnienie napełnienia powietrzem zasobnika. W razie potrzeby uzupełnić do 2,0 bar za pomocą dostępnej powszechnie w sprzedaży pompki powietrza przy wyłączonym / pozbawionym ciśnienia urządzeniu.

Rysunek B

- Zabezpieczyć urządzenie przed przesunięciem, w razie potrzeby przykręcić.
- Wyjąć korek zatyczkowy.
- Wkręcić adapter przyłączeniowy ze zintegrowanym zaworem zwrotnym w złącze ssące pompy (wlot).

Rysunek C

Wskazówka

Jeśli woda jest brudna, zalecamy zamontowanie filtra wstępnego (patrz Wyposażenie specjalne) pomiędzy zaworem zwrotnym a węzem ssącym.

Rysunek D

- 1 Podłączyć hermetyczny węz ssący ze zintegrowaną blokadą przepływu zwrotnego do strony ssącej. (Dostępny jako wyposażenie dodatkowe).
- 2 Wkręcić adapter przyłączeniowy w złącze ciśnieniowe pompy (wylot).
- 3 Podłączyć przewód ciśnieniowy.
- 4 Odkręcić pokrywę na króćcu wlewowym.

Rysunek E

- Napełnić wodą aż do przelania.
- #### Rysunek F
- Przykręcić szczelnie pokrywę na króćcu wlewowym.
 - Otworzyć istniejące zawory odcinające w przewodzie ciśnieniowym.

Wskazówka

Nawet drobne nieszczelności prowadzą do niewłaściwego działania.

- W przypadku nieszczelności należy uszczelnić wszystkie połączenia odpowiednim środkiem uszczelniającym (np. taśmą teflonową), aby uniknąć nieprawidłowego działania z powodu wycieku lub zasysania powietrza.

Instalacja stała

W przypadku instalacji stałej pompę można przykręcić na odpowiedniej powierzchni.

- Przykręcić nożyki za pomocą odpowiednich śrub na równej powierzchni.

Dodatkowo w przypadku instalacji stałej zaleca się zamontowanie po stronie ciśnieniowej elementu elastycznego, takiego jak elastyczny węz wyrównawczy ciśnienia (patrz Wyposażenie specjalne). Ma to następujące zalety:

- Większa elastyczność przy ustawianiu i montażu.
- Redukcja hałasu, gdyż żadne drgania nie są przenoszone na przewody rurowe.
- Przy mniejszych wyciekach pompa przelacza się rzadziej.

Wskazówka

W celu uproszczenia późniejszego opróżniania i redukcji ciśnienia w systemie zalecamy zamontowanie zaworu odcinającego pomiędzy pompą a przewodem ciśnieniowym (nie wchodzi w zakres dostawy).

Zamknięcie zaworu odcinającego podczas opróżniania pompy zapobiega odpływowi wody z przewodu ciśnieniowego.

Działanie

Eksploatacja

1. Włożyć wtyczkę sieciową do gniazdka.
2. Włączyć urządzenie za pomocą włącznika/wyłącznika.

Wskazówka

Pompa uruchamia się natychmiast. Poczekać, aż pompa zassie i zacznie równomiernie tłoczyć, a następnie zamknąć zawory odcinające w przewodzie ciśnieniowym.

Po osiągnięciu ciśnienia wyłączenia włącznik ciśnieniowy wyłącza silnik. Zasobnik jest już napełniony, a hydrofor jest gotowy do pracy.

Jeśli nie ma dopływu wody, ciśnienie wyłączenia nie jest osiągnięte i włącznik ciśnieniowy nie może już wyłączyć urządzenia. W wyniku tego podgrzewa się woda w głowicy pompy.

Aby zapobiec uszkodzeniu pompy z powodu przegrzania, w przypadku przegrzania zasilanie jest przerywane przez włącznik termiczny. Po ostygnięciu zasilanie zostaje przywrócone.

Wskazówka

Czas ostygnięcia do momentu ponownego uruchomienia silnika może wynosić do 150 minut.

W celu regularnego zabezpieczenia się przed brakiem wody zalecamy stosowanie zabezpieczenia przed pracą na sucho (patrz wyposażenie specjalne).

UWAGA

Niebezpieczeństwo odniesienia obrażeń, system jest pod ciśnieniem!

Podczas otwierania systemu znajdującego się pod ciśnieniem można zostać zranionym przez latające części.

Przed otwarciem złączy należy pozbawić urządzenie ciśnienia (informacje o ciśnieniu – patrz rozdział „Dane techniczne”).

Zakończenie pracy

1. Wyłączyć urządzenie za pomocą włącznika/wyłącznika.
2. Odłączyć wtyczkę sieciową urządzenia.

Czyszczenie i konserwacja

⚠ NIEBEZPIECZEŃSTWO

Niebezpieczeństwo porażenia prądem.

Przed przystąpieniem do wszelkich prac przy urządzeniu należy je wyłączyć i odłączyć wtyczkę sieciową.

Urządzenie jest bezobsługowe.

Redukcja ciśnienia

1. W celu redukcji ciśnienia otworzyć i z powrotem zamknąć podłączone zawory odcinające.

System pozbawiony jest ciśnienia.

Wskazówka

W przypadku pompowania wody z dodatkami po każdym użyciu należy przepłukać pompę czystą wodą.

Sprawdzanie ciśnienia napełnienia powietrzem zasobnika

1. Co pół roku sprawdzać ciśnienie napełnienia powietrzem zasobnika, w razie potrzeby uzupełnić do 2,0 bar przy wyłączonym / pozbawionym ciśnienia urządzeniu (odłączyć urządzenie, otworzyć kurek wody).

Wskazówka

Zawór powietrza znajduje się pod pokrywą. Odkręcić pokrywę w kierunku przeciwnym do ruchu wskazówek zegara.

Rysunek B

Transport

⚠ OSTROŻNIE

Niebezpieczeństwo odniesienia obrażeń

Niebezpieczeństwo odniesienia obrażeń przez przewracające się urządzenie.

Podczas transportu urządzenia należy uwzględnić jego masę (patrz rozdział Dane techniczne) i odpowiednio zabezpieczyć podczas transportu w pojazdach.

Przechowywanie

⚠ OSTROŻNIE

Nieuwzględnianie masy urządzenia

Niebezpieczeństwo odniesienia obrażeń i uszkodzenia Podczas składowania uwzględnić masę urządzenia.

1. Przed przechowywaniem należy całkowicie opróżnić urządzenie.
2. Urządzenie należy przechowywać w miejscu nienarażonym na działanie mrozu.

Wyposażenie specjalne

Możliwe wyposażenie specjalne można znaleźć na ostatniej stronie niniejszej instrukcji obsługi.

Usuwanie usterek

Zakłócenia mają zwykle proste przyczyny, które użytkownik może usunąć sam, korzystając z poniższego przeglądu. W razie wątpliwości lub nie wymienionych tutaj awarii należy się zwrócić do autoryzowanego serwisu.

Błąd	Przyczyna	Sposób usunięcia
Pompa pracuje, ale nie tłoczy	W pompie znajduje się powietrze.	1. Patrz rozdział <i>Prace przygotowawcze</i>
	Powietrze nie może wydostać się na stronę ciśnieniową.	1. Otworzyć miejsce poboru po stronie ciśnieniowej.
	Brak wody.	1. Sprawdzić zbiornik wody.
Pompa nie uruchamia się lub zatrzymuje się nagle w trakcie pracy	Dopływ prądu jest przerwany.	1. Sprawdzić bezpieczniki i połączenia elektryczne.
	Termiczny wyłącznik ochronny w silniku wyłączył pompę z powodu przegrzania silnika.	1. Wyciągnąć wtyczkę sieciową. 2. Poczekać, aż pompa ostygnie. 3. Wyczyścić obszar zasysania. 4. Zapobiec pracy na sucho.
Pompa sama się wyłącza i ponownie włącza	Termiczny wyłącznik ochronny wyłączył pompę w celu ochrony przed przegrzaniem lub włączył ją ponownie po ostygnięciu.	1. Aby zapobiec ponownemu wystąpieniu, należy sprawdzić szczelność systemu i uszczelnić go.

Błąd	Przyczyna	Sposób usunięcia
Silnik uruchamia się ponownie natychmiast po wyłączeniu	W systemie dochodzi do straty ciśnienia.	1. Sprawdzić połączenia wraz z uszczelkami i skontrolować, czy nie ma wycieku wody. Najmniejsze nieszczelności wpływają na pracę urządzenia.
	Ciśnienie powietrza w zasobniku jest za niskie.	1. Napełnić zasobnik ciśnieniem 2,0 bar (patrz rozdział <i>Czyszczenie i konserwacja</i>).
	Zawór zwrotny nie zamyka się prawidłowo.	1. Sprawdzić zawór zwrotny po stronie ssącej.
	Membrana w zbiorniku ciśnieniowym jest uszkodzona.	1. Zlecić wymianę membrany.
Wydajność tłoczenia małe lub jest za niska	Filtr ssania lub zawór zwrotny (wyposażenie specjalne) są zanieczyszczone.	1. Wyczyścić filtr ssania lub zawór zwrotny (wyposażenie specjalne).
	Wydajność tłoczenia zależy od wysokości tłoczenia i podłączonych peryferiów.	1. Przestrzegać maks. wysokości tłoczenia (patrz rozdział <i>Dane techniczne</i>), w razie potrzeby wybrać inną średnicę węża lub inną długość węża.
Wibrujący hałas podczas pobierania wody	Membrana w zbiorniku ciśnieniowym drga.	1. Hałas spowodowany pracą, który można wyeliminować poprzez zmniejszenie ciśnienia napełnienia powietrzem zasobnika.

Dane techniczne

		BP 3.200 Home	BP 4.900 Home
Napięcie sieciowe	V	230-240	230-240
Częstotliwość sieciowa	Hz	50	50
Moc znamionowa	W	600	1150
Wydajność urządzenia			
Maks. ilość przetłaczanej cieczy	l/h	3200	4900
Wysokość zasysania (maks.)	m	8	8
Zawartość substancji stałych w wodzie	kg/m ³	>2,5	>2,5
Ciśnienie (maks.)	MPa (bar)	3,6	5,0
Maks. ciśnienie wypełnienia powietrzem zasobnika	MPa (bar)	0,18 - 0,2 (1,8 - 2,0)	0,18 - 0,2 (1,8 - 2,0)
Maks. dopuszczalne ciśnienie wewnętrzne zasobnika	MPa (bar)	0,50 (5,0)	0,50 (5,0)
Wysokość tłoczenia (maks.)	m	28	35
Wymiary i masa			
Ciężar (bez akcesoriów)	kg	10,5	13,9

Wskazówka

Przyczyna wyjątku zgodnie z rozporządzeniem (UE)

2019/1781 załącznik I sekcja 2 (12): j)

Zmiany techniczne zastrzeżone!

Charakterystyki

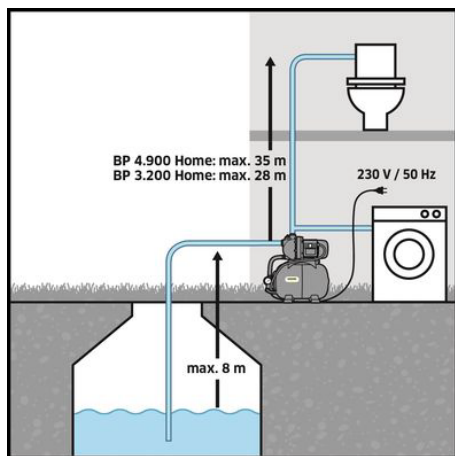
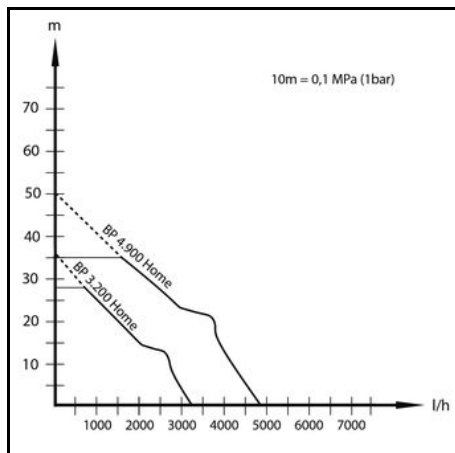

Deklaracja zgodności UE

Niniejszym oświadczamy, że określone poniżej urządzenie odpowiada pod względem koncepcji, konstrukcji oraz wprowadzonej przez nas do handlu wersji obowiązującym zasadniczym wymogom dyrektyw UE dotyczącym bezpieczeństwa i zdrowia. Wszelkie nieuzgodnione z nami modyfikacje urządzenia powodują utratę ważności tego oświadczenia.

Produkt: Pompa

Typ: 1.645-xxx

Obowiązujące dyrektywy UE

2006/42/WE (+2009/127/WE)

2014/30/UE

2011/65/UE

2009/125/WE

Zastosowane rozporządzenie(a)

(UE) 2019/1781

Zastosowane normy zharmonizowane

EN 60335-1

EN 60335-2-41

EN 62233: 2008

EN 55014-1: 2017 + A11: 2020

EN 55014-2: 1997+A1: 2001+A2: 2008

EN 61000-3-2: 2014

EN 61000-3-3: 2013

EN IEC 63000: 2018

Niżej podpisane osoby działają na zlecenie i z upoważnienia zarządu.

H. Jenner

Chairman of the Board of Management

S. Reiser

Manager Regulatory Affairs & Certification

Administrator dokumentacji:

S. Reiser

Alfred Kärcher SE & Co. KG

Alfred-Kärcher-Str. 28 - 40

71364 Winnenden (Germany)

Tel.: +49 7195 14-0

Faks: +49 7195 14-2212

Winnenden, 01.11.2021 r.

Cuprins

Indicații generale	79
Utilizarea corespunzătoare	79
Trepte de pericol	80
Protecția mediului	80
Accesorii și piese de schimb	80
Set de livrare	80
Garanție	80
Descrierea aparatului	80
Punerea în funcțiune	80
Regim	81
Îngrijirea și întreținerea	81
Transport	81
Depozitarea	81
Accesorii special	81
Remediarea defecțiunilor	81
Date tehnice	82
Caracteristici	83
Declarație de conformitate UE	83

Indicații generale

Înainte de prima utilizare a aparatului, citiți aceste instrucțiuni de utilizare originale și indicațiile de siguranță aferente. Respectați aceste instrucțiuni.

Păstrați ambele manuale pentru utilizarea ulterioară sau pentru viitorul posesor.

Utilizarea corespunzătoare

Acest aparat a fost conceput pentru uzul personal și nu este prevăzut pentru cerințele specifice utilizării comerciale.

Acest aparat este destinat exclusiv utilizării în spații închise.

Indicație

Folosirea pompei pentru creșterea presiunii din conduc-ta existentă este interzisă.

Lichide pomplate admisibile

Lichide pomplate admisibile:

- apă nepotabilă
- apă de fântână
- apă de izvor
- apă de ploaie
- apă de piscină, cu dozarea aditivilor conform destinației de utilizare

Temperatura lichidului pompat nu are voie să depășească 35 °C.

Utilizarea necorespunzătoare

Indicație

Producătorul nu răspunde pentru eventualele daune rezultate în urma utilizării necorespunzătoare sau a manipulării incorecte.

Trepte de pericol

⚠ PERICOL

• Indicație referitoare la un pericol iminent, care duce la vătămări corporale grave sau moarte.

⚠ AVERTIZARE

• Indicație referitoare la o posibilă situație periculoasă, care ar putea duce la vătămări corporale grave sau moarte.

⚠ PRECAUȚIE

• Indică o posibilă situație periculoasă, care ar putea duce la vătămări corporale ușoare.

ATENȚIE

• Indicație referitoare la o posibilă situație periculoasă, care ar putea duce la pagube materiale.

Protecția mediului



Materialul de ambalare sunt reciclabile. Asigurați-vă de eliminarea ecologică a ambalajului.



Aparatele electrice și electronice conțin materiale reciclabile prețioase și, uneori, componente precum baterii, acumulatori sau uleiuri, care, în cazul utilizării incorecte sau a eliminării

necorespunzătoare, pot periclita sănătatea și mediul înconjurător. Pentru funcționarea corectă a aparatului, aceste componente sunt necesare. Este interzisă eliminarea cu deșeurile menajere a aparatelor marcate cu acest simbol.

Observații referitoare la materialele conținute (REACH)

Informații actuale referitoare la materialele conținute sunt disponibile la adresa: www.kaercher.de/REACH

Accesorii și piese de schimb

Utilizați numai accesorii originale și piese de schimb originale; ele asigură funcționarea în siguranță și fără avarii a aparatului.

Informații despre accesorii și piesele de schimb se găsesc la adresa www.kaercher.com.

Set de livrare

Setul de livrare a aparatului este ilustrat pe ambalaj. La despachetare, verificați dacă conținutul este complet. Informații imediat distribuitorul dacă lipsesc accesorii sau dacă există deteriorări provocate în timpul transportului.

Garanție

În fiecare țară sunt valabile condițiile de garanție acordate de distribuitorul nostru din țara respectivă. Eventual

ale defecțiuni survenite la aparat în perioada de garanție vor fi remediate gratuit, în limita în care sunt defecțiuni de fabricație sau de material. Pentru a beneficia de garanție, prezentați-vă cu chitanța de cumpărare la comerciantul dvs. sau la cea mai apropiată unitate de service autorizată.

(Pentru adresă, consultați pagina din spate)

Descrierea aparatului

În aceste instrucțiuni de utilizare aparatul este prezentat cu echiparea maximă. Pachetul de livrare poate diferi în funcție de model (consultați ambalajul).

Pentru imagini, consultați pagina de grafice

Figura A

- 1 Adaptor de racordare cu supapă de reținere integrată
- 2 Dopuri de închidere
- 3 Racord G1 (33,3 mm) conductă de aspirație (intrare)
- 4 Ștuț de umplere cu capac de închidere
- 5 Racord G1 (33,3mm) conductă de presiune (ieșire)
- 6 Adaptor de conectare pentru pompele G 1
- 7 Comutator PORNIRE/OPRIRE
- 8 Indicatorul de presiune
- 9 Picior suport cu gaură alungită pentru înșurubare
- 10 Ventil de aer (ventil automat) cu capac de închidere
- 11 Cablu de racord la rețea cu ștecăr
- 12 Șurub de scurgere

Punerea în funcțiune

Vă recomandăm să utilizați doar furtunuri de aspirare, componente pentru filtru și racorduri de furtun originale de la Kärcher. Dacă se utilizează componente de la alți producători, se poate ajunge la funcționări eronate la aspirarea lichidului pompat, în special la utilizarea de sisteme de racordare cu baionetă.

Înainte de punerea în funcțiune

Pregătirea

- Înainte de punerea în funcțiune verificați presiunea de umplere a aerului din rezervorul de stocare. Dacă este necesar, opriți/depresurizați aparatul și completați până la 2,0 bar cu o pompă de aer disponibilă în comerț.

Figura B

- Securizați și, dacă este cazul, fixați prin înșurubare aparatul împotriva alunecării.
- Îndepărtați capacul de închidere.
- Fixați prin înșurubare adaptorul de racordare în supapa de reținere integrată în racordul de aspirație al pompei (intrare).

Figura C

Indicație

În caz de apă murdară montați un pre-filtru (consultați capitolul Accesorii special) între supapa de reținere și furtunul de aspirație.

Figura D

- 1 Racordați furtunul de aspirație rezistent la vid și cu oprit de reflux integrat la partea de aspirație. (Disponibil ca accesoriu special).

2. Fixați prin înșurubare adaptorul de racordare în racordul de presiune al pompei (ieșire).
3. Racordați conductei de presiune.
4. Deșurubați capacul de la ștuțul de umplere.

Figura E

- Umpleți cu apă până la revărsare.

Figura F

- Fixați capacul prin înșurubare capacul pe ștuțul de umplere.
- Deschideți supapele de închidere din conducta de presiune.

Indicație

Chiar și neatenșitățile minore duc la funcționări eronate.

- Dacă observați scurgeri, etanșați toate racordurile cu un material de etanșare adecvat (de exemplu, bandă de teflon) pentru a evita eventualele defecțiuni cauzate de scurgeri sau de intrarea aerului.

Instalare fixă

În cazul unei instalări fixe, pompa poate fi înșurubată ferm pe o suprafață potrivită.

• Folosiți șuruburile corespunzătoare și înșurubați picioarele suport de o suprafață plană.

De asemenea, în cazul unei instalații fixe este recomandată și montarea unei componente flexibile pe partea de presiune, cum ar fi un furtun flexibil de compensare a presiunii (consultați capitolul *Accesorii speciale*).

Această măsură prezintă următoarele avantaje:

- Creșterea flexibilității pe durata amplasării și montării.
- Reducerea zgomotelor, deoarece vibrațiile nu sunt transmise pe conducte.
- În cazul survenirii unor scurgeri mai mici, pompa comută mai rar.

Indicație

În scopul simplificării golirii și depresurizării ulterioare a sistemului recomandăm montarea unui robinet de închidere între pompă și conducta de presiune (nu este inclus în pachetul de livrare).

Pe durata golirii pompei închideți robinetul de închidere pentru a evita scurgerea apei din conducta de presiune.

Regim

Funcționare

1. Introduceți ștecărul de rețea în priză.
2. Porniți aparatul de la comutatorul PORNIT/OPRIT.

Indicație

Pompa pornește imediat. Așteptați până când pompa aspiră și transportă simultan, apoi închideți robinetele de închidere din conducta de presiune.

După atingerea presiunii de decuplare, întrerupătorul de presiune oprește motorul. Rezervorul de stocare este acum plin și instalația de apă menajeră este gata de funcționare.

În lipsă de alimentare cu apă presiunea de decuplare nu este atinsă și întrerupătorul de presiune nu oprește aparatul. Astfel, are loc încălzirea apei din capul pompei. Pentru prevenirea deteriorării pompei din cauza supraîncălzirii, în caz de supraîncălzire alimentarea cu energie electrică este întreruptă de întrerupătorul termic. După răcire, alimentarea cu energie electrică este restabilă.

Indicație

Timpul de răcire până la repornirea motorului poate fi de maxim 150 de minute.

Recomandăm utilizarea unui aparat de protecție împotriva funcționării pe uscat (consultați lista accesoriilor speciale) în caz de lipsă de apă.

ATENȚIE

Pericol de rănire, sistemul este sub presiune!

În cazul deschiderii unui sistem sub presiune apare riscul suferirii de leziuni din cauza pieselor proiectate. Depresurizați aparatul înainte de a deschide racordurile (pentru presiune, consultați capitolul Datele tehnice)

Scoaterea din funcțiune

1. Deconectați aparatul de la comutatorul PORNIT/OPRIT.
2. Deconectați aparatul de la rețeaua electrică.

Îngrijirea și întreținerea

⚠ PERICOL

Pericol de electrocutare

Înainte de efectuarea oricăror lucrări la aparat, opriți aparatul și decuplați-l de la sursa de alimentare.

Aparatul nu necesită întreținere.

Depresurizare

1. Închideți și redeschideți robinetele de închidere racordate.

Sistemul este fără presiune.

Indicație

În cazul utilizării de apă cu aditivi, clătiți pompa cu apă curată după fiecare utilizare.

Verificarea presiunii de umplere cu aer din rezervorul de stocare

1. Verificați presiunea de umplere a aerului din rezervorul de stocare la fiecare șase luni și dacă este necesar, completați la 2,0 bar când aparatul este oprit/depresurizat (decuplați aparatul de la sursa de alimentare, deschideți robinetul de apă)

Indicație

Supapa de aer se află sub capac. Deșurubați capacul prin rotire în sensul opus acelor de ceasornic.

Figura B

Transport

⚠ PRECAUȚIE

Pericol de rănire

Răsturnarea aparatului constituie pericol de rănire.

Pe durata transportării aparatului acordați atenție greutății acestuia (consultați capitolul Date tehnice) și securizați-l în mod corespunzător în vehicul.

Depozitarea

⚠ PRECAUȚIE

Nerespectarea greutății

Pericol de accidentare și de deteriorare

La depozitare țineți cont de greutatea aparatului.

1. Goliți complet aparatul înainte de depozitare.
2. Depozitați aparatul într-un loc ferit de îngheț.

Accesorii speciale

Accesoriile speciale posibile sunt menționate pe ultima pagină a acestui manual de utilizare.

Remediarea defecțiunilor

Defectele au deseori cauze simple, pe care le puteți remedia cu ajutorul următoarelor sfaturi. În caz de neclarități sau pentru defecte care nu se regăsesc aici, vă rugăm să vă adresați serviciului autorizat pentru clienți.

Eroare	Cauză	Remediere
Pompa funcționează, dar nu transportă	Este aer în pompă.	1. Vezi capitolul <i>Pregătirile</i>
	Evacuarea aerului pe partea de presiune nu este posibilă.	1. Deschideți punctul de priză de pe partea de presiune.
	Lipsă de apă.	1. Verificați rezervorul de apă.
Pompa nu funcționează sau rămâne deodată pe loc în timpul funcționării	Alimentarea electrică este întreruptă.	1. Verificați siguranțele și conexiunile electrice.
	Întrerupătorul de protecție termică din motor a oprit pompa din cauza supraîncălzirii motorului.	1. Scoateți ștecherul de rețea. 2. Lăsați pompa să se răcească. 3. Curățați zona de aspirare. 4. Împiedicați funcționarea la uscat. Indicație <i>Timpul de răcire până la pornirea motorului poate fi de maxim 150 de minute.</i>
Pompa se oprește și se repornește din nou	Siguranța de protecție termică a oprit pompa în scop de protecție împotriva supraîncălzirii sau a pornit pompa după răcire.	1. Pentru a preveni repetarea acestei situații, verificați dacă sistemul prezintă scurgeri și dacă necesită etanșare.
Motorul pornește din nou imediat după deconectare	Există pierdere de presiune în sistem.	1. Verificați racordurile, inclusiv garniturile de etanșare și dacă sunt scurgeri de apă. Modul de funcționare al aparatului poate fi influențat și de cea mai mică scurgere.
	Presiunea aerului din rezervorul de stocare este prea mică.	1. Umpleți rezervorul de stocare cu 2,0 bar (consultați capitolul <i>Îngrijirea și întreținerea</i>).
	Supapa de retur nu se închide corect.	1. Verificați supapa de reținere de pe partea de aspirație.
	Membrana din rezervorul de presiune este defectă.	1. Solicitați înlocuirea membranei.
Puterea de transportare scade sau este prea redusă	Filtrul de aspirație sau supapa de reținere (accesoriu special) sunt contaminate.	1. Curățați filtrul de aspirație sau supapa de reținere (accesoriu special).
	Puterea de transportare a pompei depinde de înălțimea de transportare și de unitatea periferică racordată.	1. Acordați atenție înălțimii maxime de transportare (consultați capitolul <i>Date tehnice</i>) și, dacă este cazul, alegeți un furtun cu alt diametru sau cu altă lungime.
Zgomote de vibrații în timpul prelevării apei	Membrana din rezervorul de presiune vibrează.	1. Pentru eliminarea zgomotelor survenite pe durata utilizării reduceți presiunea de umplere a aerului din rezervorul de stocare.

Date tehnice

		BP 3.200 Home	BP 4.900 Home
Tensiune de rețea	V	230-240	230-240
Frecvență de rețea	Hz	50	50
Randament nominal	W	600	1150
Date privind puterea aparatului			
Debit de pompare maxim	l/h	3200	4900
Înălțime de aspirare (max.)	m	8	8
Concentrația de substanțe solide în apă	kg/m ³	>2,5	>2,5
Presiune (max.)	MPa (bar)	3,6	5,0
Presiune maximă a aerului de umplere din rezervorul de stocare	MPa (bar)	0,18 - 0,2 (1,8 - 2,0)	0,18 - 0,2 (1,8 - 2,0)
Presiunea internă maximă admisă în rezervorul de stocare	MPa (bar)	0,50 (5,0)	0,50 (5,0)
Înălțime de pompare (max.)	m	28	35
Dimensiuni și greutate			
Greutate (fără accesorii)	kg	10,5	13,9

Indicație

Motivul excepției conform Regulamentului (UE) 2019/1781 anexa I secțiunea 2 punctul (12): j)

Ne rezervăm dreptul de a efectua modificări tehnice!

Caracteristici

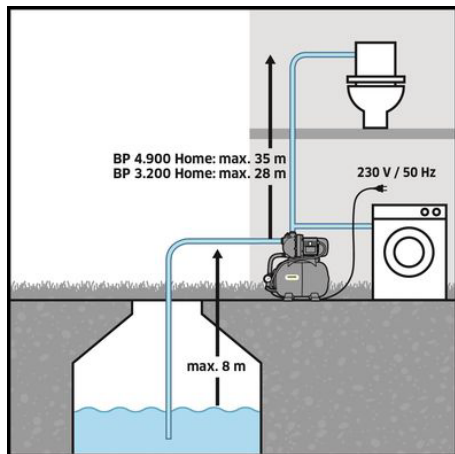
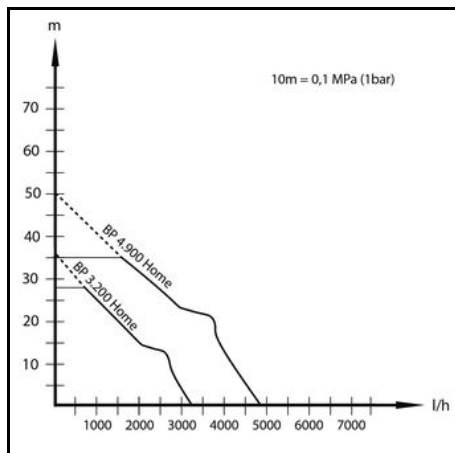

Declarație de conformitate UE

Prin prezenta, declarăm că aparatul indicat mai jos corespunde cerințelor fundamentale privind siguranța și sănătatea prevăzute în directivele UE relevante, prin proiectarea și construcția sa, precum și în versiunea comercializată de noi. În cazul efectuării unei modificări a aparatului care nu a fost convenită cu noi, această declarație își pierde valabilitatea.

Produs: Pompă

Tip: 1.645-xxx

Directive UE relevante

2006/42/UE (+2009/127/UE)

2014/30/UE

2011/65/UE

2009/125/UE

Regulament(e) utilizat(e)

(UE) 2019/1781

Norme armonizate aplicate

EN 60335-1

EN 60335-2-41

EN 62233: 2008

EN 55014-1: 2017 + A11: 2020

EN 55014-2: 1997+A1: 2001+A2: 2008

EN 61000-3-2: 2014

EN 61000-3-3: 2013

EN IEC 63000: 2018

Semnatarii acționează în numele și prin împuternicirea Consiliului director.

H. Jenner

Chairman of the Board of Management

S. Reiser

Manager Regulatory Affairs & Certification

Însărcinat cu elaborarea documentației:

S. Reiser

Alfred Kärcher SE & Co. KG

Alfred-Kärcher-Str. 28 - 40

71364 Winnenden (Germania)

Tel.: +49 7195 14-0

Fax: +49 7195 14-2212

Winnenden, 2021/11/01

Obsah

Všeobecné upozornenia	83
Používanie v súlade s účelom	83
Stupne nebezpečenstva	84
Ochrana životného prostredia	84
Príslušenstvo a náhradné diely	84
Rozsah dodávky	84
Záruka	84
Opis prístroja	84
Uvedenie do prevádzky	84
Prevádzka	85
Starostlivosť a údržba	85
Preprava	85
Skladovanie	85
Špeciálne príslušenstvo	85
Pomoc pri poruchách	86
Technické údaje	86
Charakteristiky	87
EÚ vyhlásenie o zhode	87

Všeobecné upozornenia

Pred prvým použitím prístroja si prečítajte tento originálny návod na obsluhu a priložené bezpečnostné pokyny. Riadte sa informáciami a pokynmi, ktoré sú v nich uvedené. Obidva dokumenty si uschovajte pre neskoršie použitie alebo pre nasledujúceho majiteľa.

Používanie v súlade s účelom

Tento prístroj bol vyvinutý na súkromné účely a nie je určený znášať zaťaženie priemyselného používania. Tento prístroj je určený len na používanie v interiéri.

Upozornenie

Čerpadlo nie je vhodné na zvyšovanie existujúceho tlaku v potrubí.

Povolené prečerpávané kvapaliny

Povolené prečerpávané kvapaliny:

- úžitková voda
- voda zo studní
- voda z prameňov
- dažďová voda
- voda z bazénov pri správnom dávkovaní aditív

Teplota prečerpávanej kvapaliny nesmie prekročiť 35 °C.

Nesprávne používanie

Upozornenie

Výrobca neručí za prípadné škody, ktoré budú spôsobené neodborným používaním alebo nesprávnou obsluhou.

Stupne nebezpečenstva

⚠ NEBEZPEČENSTVO

- Upozornenie na bezprostredne hroziace nebezpečenstvo, ktoré vedie k ťažkým fyzickým poraneniam alebo k smrti.

⚠ VÝSTRAHA

- Upozornenie na možnú nebezpečnú situáciu, ktorá môže viesť k ťažkým fyzickým poraneniam alebo k smrti.

⚠ UPOZORNENIE

- Upozornenie na možnú nebezpečnú situáciu, ktorá môže viesť k ľahkým fyzickým poraneniam.

POZOR

- Upozornenie na možnú nebezpečnú situáciu, ktorá môže viesť k vecným škodám.

Ochrana životného prostredia



Obalové materiály sú recyklovateľné. Obaly zlikvidujte ekologickým spôsobom.



Elektrické a elektronické prístroje obsahujú cenné recyklovateľné materiály a často aj komponenty, akými sú napr. batérie, akumulátory alebo olej, ktoré môžu pri nesprávnej manipulácii alebo likvidácii predstavovať potenciálne nebezpečenstvo pre ľudské zdravie a životné prostredie. Tieto komponenty sú však potrebné pre správnu prevádzku prístroja. Prístroje označené týmto symbolom nesmú byť likvidované spolu s domovým odpadom.

Informácie o obsiahnutých látkach (REACH)

Aktuálne informácie o obsiahnutých látkach sú uvedené na: www.kaercher.de/REACH

Príslušenstvo a náhradné diely

Používajte len originálne príslušenstvo a originálne náhradné diely, pretože takéto komponenty zaručujú bezpečnú a bezporuchovú prevádzku zariadenia.

Informácie o príslušenstve a náhradných dieloch sa nachádzajú na stránke www.kaercher.com.

Rozsah dodávky

Rozsah dodávky zariadenia je znázornený na obale. Pri rozbaľovaní skontrolujte, či je obsah kompletný. V prípade chýbajúceho príslušenstva alebo pri výskyte poškodení spôsobených prepravou informujte Vášho predajcu.

Záruka

V každej krajine platia záručné podmienky vydané našou príslušnou distribučnou spoločnosťou. Prípadné poruchy vášho prístroja odstránime v rámci záručnej doby zadarmo, pokiaľ ich príčinou boli materiálové alebo výrobné chyby. Pri uplatňovaní záruky sa spolu s dokladom o kúpe obráťte na svojho predajcu alebo na najbližšie autorizované servisné stredisko. (adresa je uvedená na zadnej strane)

Opis prístroja

V tomto návode na obsluhu je popísané maximálne vybavenie. V závislosti od modelu existujú rozdiely v rozsahu dodávky (pozrite si obal).

Obrázky sú uvedené na strane s grafikami

Obrázok A

- 1 Pripojovací adaptér s integrovaným spätným ventilom
- 2 Uzatváracia zátka
- 3 Pripojka G 1 (33,3 mm) nasávacieho vedenia (vstup)
- 4 Plniace hrdlo s uzáverom
- 5 Pripojka G 1 (33,3 mm) tlakového vedenia (výstup)
- 6 Pripojovací adaptér pre čerpadlá G 1
- 7 Zapínač/vypínač
- 8 Indikátor tlaku
- 9 Noha s pozdĺžnym otvorom pre skrutkové spojenie
- 10 Vzduchový ventil (automatický ventil) s uzáverom
- 11 Sieťový kábel so zástrčkou
- 12 Vypúšťacia skrutka

Uvedenie do prevádzky

Odporúčame, aby ste používali len originálne nasávacie hadice, filtračné komponenty a pripojky nasávacích hadíc Kärcher. Pri použití konštrukčných dielov iných výrobcov môže dôjsť k chybným funkciám pri nasávaní prečerpávanej kvapaliny, hlavne pri použití bajonetových spojovacích systémov.

Pred uvedením do prevádzky

Príprava

- Pred uvedením do prevádzky skontrolujte tlak vzduchovej náplne v zásobníku. V prípade potreby zvýšte tlak bezručne dostupným vzduchovým čerpadlom na 2,0 baru vo vypnutom/beztlakovom stave.

Obrázok B

- Zabezpečte prístroj proti sklznutiu, prípadne ho zoskrutkujte.
- Odstráňte zátku.
- Pripojovací adaptér s integrovaným spätným ventilom zaskrutkujte do nasávacej pripojky čerpadla (vstup).

Obrázok C

Upozornenie

Ak je voda nečistená, odporúčame nainštalovať predfilter (pozri Špeciálne príslušenstvo) medzi spätný ventil a nasávacia hadicu.

Obrázok D

- 1 Nasávacia hadicu s integrovanou zábranou spätného toku odolnú voči vákuu pripojte na stranu nasávania. (K dispozícii ako voľiteľné príslušenstvo.)
- 2 Pripojovací adaptér zaskrutkujte do tlakovej pripojky čerpadla (výstup).
- 3 Pripojte tlakové vedenie.
- 4 Odskrutkujte kryt na plniacom hrdle.

Obrázok E

- Naplňte vodou až do pretečenia.

Obrázok F

- Pevne naskrutkujte kryt na plniace hrdlo.

- Otvorte existujúce uzatváracie ventily v tlakovom vedení.

Upozornenie

Už nepatrné netesnosti vedú k chybným funkciám.

- V prípade netesností utesnite všetky spoje vhodným tesniacim materiálom (napr. teflónovou páskou), aby ste predišli poruchám spôsobeným únikom alebo nasávaním vzduchu.

Pevná inštalácia

Pri pevnej inštalácii sa čerpadlo môže pevne priskrutkovať k vhodnému povrchu.

- Vhodnými skrutkami nohy priskrutkujte na rovnú plochu.

Okrem toho sa pri pevnej inštalácii odporúča namontovať na tlakovú stranu flexibilný komponent, ako je napríklad pružná hadica na kompenzáciu tlaku (pozri *Špeciálne príslušenstvo*). To má nasledujúce výhody:

- viac flexibility pri inštalácii a montáži,
- zníženie hluku, pretože sa na potrubie neprenášajú žiadne vibrácie,
- v prípade menších netesností sa čerpadlo prepína menej často.

Upozornenie

Na zjednodušenie následného vyprázdnenia

a dekompresiu tlaku systému odporúčame namontovať uzatvárací kohút medzi čerpadlo a tlakové vedenie (nie je v rozsahu dodávky).

Pri vyprázdňovaní čerpadla sa zatvorením uzatváracieho kohúta môže zabrániť otekaniu vody z tlakového vedenia.

Prevádzka

Prevádzka

1. Zasuňte sieťovú zástrčku do zásuvky.
2. Prístroj zapnite zapínačom/vypínačom.

Upozornenie

Čerpadlo sa spustí okamžite. Počkajte, kým čerpadlo nasaje a začne rovnomerne čerpať, potom zatvorte uzatváracie ventily v tlakovom vedení.

Po dosiahnutí vypínacieho tlaku tlakový spínač vypne motor. Zásobník je teraz naplnený, domáca vodáreň je pripravená na prevádzku.

Ak chýba privod vody, vypínací tlak sa nedosiahne, tlakový spínač už nemôže prístroj vypnúť. Tým sa voda v hlave čerpadla zahreje.

Aby sa predišlo poškodeniu čerpadla v dôsledku prehriatia, v prípade prehriatia termosplínač preruší napájanie elektrickým prúdom. Po vychladnutí sa napájanie obnoví.

Upozornenie

Čas potrebný na vychladnutie a opätovné spustenie motora môže byť až 150 minút.

Na pravidelnú ochranu pred nedostatkom vody odporúčame použiť poistku proti chodu nasucho (pozri špeciálne príslušenstvo).

POZOR

Nebezpečenstvo poranenia, systém je pod tlakom!

Pri otváraní systému pod tlakom vás môžu poraniť poletujúce diely.

*Pred rozpojením spojov zbavte prístroj tlaku (tlak nájdete v kapitole *Technické údaje*).*

Ukončenie prevádzky

1. Prístroj vypnite pomocou zapínača/vypínača.
2. Vytiahnite zástrčku prístroja z elektrickej zásuvky.

Starostlivosť a údržba

⚠ NEBEZPEČENSTVO

Nebezpečenstvo zásahu elektrickým prúdom.

Pred akýmkoľvek prácou na prístroji vypnite prístroj a vytiahnite sieťovú zástrčku.

Prístroj je bezúdržbový.

Dekompresia tlaku

1. Otvorte a opäť zatvorte pripojené uzatváracie ventily na dekompresiu tlaku.

Systém je bez tlaku.

Upozornenie

Pri čerpaní vody s prísadami vypláchnite čerpadlo čistou vodou po každom použití.

Kontrola tlaku vzduchovej náplne v zásobníku

1. Dvakrát ročne skontrolujte tlak vzduchu v zásobníku, v prípade potreby zvýšte tlak na 2,0 baru vo vypnutom/beztlakovom stave (odpojte prístroj, otvorte vodný kohút).

Upozornenie

Vzduchový ventil sa nachádza pod krytom. Odskrutkujte kryt proti smeru hodinových ručičiek.

Obrázok B

Preprava

⚠ UPOZORNENIE

Nebezpečenstvo vzniku poranení

Nebezpečenstvo vzniku poranení vyplývajúce z prevrátania prístroja.

*Počas prepravy dbajte na hmotnosť prístroja (pozrite si kapitolu *Technické údaje*) a pri preprave vo vozidlách ho príslušne zaisťte.*

Skladovanie

⚠ UPOZORNENIE

Nerešpektovanie hmotnosti

Nebezpečenstvo zranenia a poškodenia

Pri skladovaní dbajte na hmotnosť prístroja.

1. Pred uskladnením prístroj úplne vyprázdnite.
2. Prístroj uchovávajte na mieste chránenom pred mrazom.

Špeciálne príslušenstvo

Možné voľiteľné príslušenstvo nájdete na poslednej strane tohto návodu na obsluhu.

Pomoc pri poruchách

Poruchy majú často jednoduchú príčinu, ktorú môžete pomocou nasledujúceho prehľadu sami odstrániť. V prí-

pade pochybností pri poruchách, ktoré tu nie sú uvedené, sa prosím obráťte na autorizovaný zákaznícky servis.

Chyba	Príčina	Odstránenie
Čerpadlo je v chode, ale neprečerpáva	V čerpadle je vzduch.	1. Pozri kapitolu <i>Príprava</i>
	Vzduch nemôže uniknúť na tlakovej strane. Nie je k dispozícii žiadna voda.	1. Otvorte odberové miesto na tlakovej strane. 1. Skontrolujte rezervoár na vodu.
Čerpadlo nenabehne alebo sa počas prevádzky náhle zastaví	Napájanie prúdom je prerušené.	1. Skontrolujte poistky a elektrické spojenia.
	Ochranný termospínač v motore vypol čerpadlo v dôsledku prehriatia motora.	1. Vytiahnite sieťovú zástrčku. 2. Čerpadlo nechajte vychladnúť. 3. Očistite oblasť nasávania. 4. Zabráňte chodu nasucho. Upozornenie Čas potrebný na vychladnutie a opätovné spustenie motora môže byť až 150 minút.
Čerpadlo sa samo vypína a znova zapína.	Teplná ochrana vypila čerpadlo, aby ho chránila pred prehriatím alebo opäť zapla po vychladnutí.	1. Aby sa zabránilo opakovaniu, mali by ste systém skontrolovať ohľadne netesnosti a prípadne utesniť.
Motor znovu nabehne ihneď po vypnutí.	Dochádza k zníženiu tlaku v systéme.	1. Skontrolujte spoje vrátane tesnení a skontrolujte únik vody. Aj najmenšie úniky ovplyvňujú prevádzku.
	Tlak vzduchu v zásobníku je príliš nízky.	1. Zvýšte tlak v zásobníku na 2,0 baru (pozri kapitolu <i>Starostlivosť a údržba</i>).
	Spätný ventil sa nezatvára správne.	1. Skontrolujte spätný ventil na strane nasávania.
	Membrána v tlakovej nádobe je chybná.	1. Nechajte vymeniť membránu.
Čerpací výkon klesá alebo je príliš malý.	Sací filter alebo spätný ventil (špeciálne príslušenstvo) sú znečistené.	1. Vyčistíte sací filter, resp. spätný ventil (špeciálne príslušenstvo).
	Čerpací výkon čerpadla závisí od dopravnej výšky a pripojených periférií.	1. Dbajte na maximálnu dopravnú výšku (pozri kapitolu <i>Technické údaje</i>), ak je to potrebné, zvolte iný priemer hadice alebo inú dĺžku hadice.
Vibračný hluk pri odbere vody	Membrána v tlakovej nádobe vibruje.	1. Prevádzkou podmienený hluk, ktorý možno eliminovať znížením tlaku vzduchovej náplne v zásobníku.

Technické údaje

		BP 3.200 Home	BP 4.900 Home
Sieťové napätie	V	230-240	230-240
Sieťová frekvencia	Hz	50	50
Menovitý výkon	W	600	1150
Výkonové údaje prístroja			
Maximálny prietok	l/h	3200	4900
Nasávacia výška (max.)	m	8	8
Obsah pevných látok vo vode	kg/m ³	>2,5	>2,5
Tlak (max.)	MPa (bar)	3,6	5,0
Max. tlak vzduchovej náplne v zásobníku	MPa (bar)	0,18 - 0,2 (1,8 - 2,0)	0,18 - 0,2 (1,8 - 2,0)
Max. prípustný vnútorný tlak v zásobníku	MPa (bar)	0,50 (5,0)	0,50 (5,0)
Výtláčňá výška (max.)	m	28	35
Rozmery a hmotnosti			
Hmotnosť (bez príslušenstva)	kg	10,5	13,9

Upozornenie

Dôvod výnimky podľa nariadenia (EÚ) 2019/1781, príloha I, odsek 2 (12): j)
Technické zmeny vyhradené!

Charakteristiky

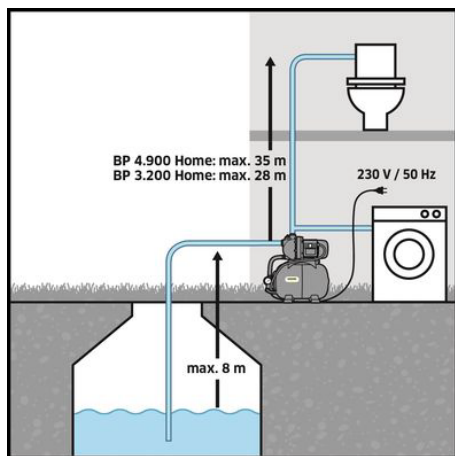
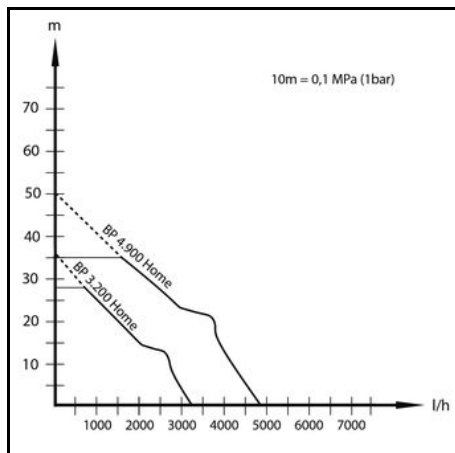

EÚ vyhlásenie o zhode

Týmto prehlasujeme, že nižšie označený stroj zodpovedá na základe svojej koncepcie a konštrukčného vyhotovenia, ako aj od vyhotovení, ktoré sme uviedli do prevádzky, príslušným základným bezpečnostným a zdravotným požiadavkám smerníc ES. V prípade zmeny, ktorú neschválime, stráca toto prehlásenie platnosť. Výrobok: čerpadlo

Typ: 1.645-xxx

Príslušné smernice EÚ

2006/42/ES (+2009/127/ES)

2014/30/EÚ

2011/65/EÚ

2009/125/ES

Aplikované nariadenie(-a)

(EÚ) 2019/1781

Aplikované harmonizované normy

EN 60335-1

EN 60335-2-41

EN 62233: 2008

EN 55014-1: 2017 + A11: 2020

EN 55014-2: 1997+A1: 2001+A2: 2008

EN 61000-3-2: 2014

EN 61000-3-3: 2013

EN IEC 63000: 2018

Podpísané osoby konajú z poverenia a s plnou mocou vedenia spoločnosti.

H. Jenner

Chairman of the Board of Management

S. Reiser

S. Reiser

Manager Regulatory Affairs & Certification

Osoba zodpovedná za dokumentáciu:

S. Reiser

Alfred Kärcher SE & Co. KG

Alfred-Kärcher-Str. 28 - 40

71364 Winnenden (Germany)

Tel.: +49 7195 14-0

Fax: +49 7195 14-2212

Winnenden, 01.11.2021

Sadržaj

Opće napomene.....	87
Namjenska uporaba.....	87
Sigurnosne razine.....	88
Zaštita okoliša.....	88
Pribor i zamjenski dijelovi.....	88
Sadržaj isporuke.....	88
Jamstvo.....	88
Opis uređaja.....	88
Puštanje u pogon.....	88
Rad.....	89
Njega i održavanje.....	89
Transport.....	89
Skladištenje.....	89
posebni pribor.....	89
Otklanjanje smetnji.....	90
Tehnički podaci.....	90
Karakteristike.....	91
EU izjava o sukladnosti.....	91

Opće napomene

Prije prve uporabe Vašeg uređaja pročitajte ove originalne upute za rad i priložene Sigurnosne naputke. Postupajte u skladu s njima.

Čuvajte obje knjižice za kasniju uporabu ili za sljedećeg vlasnika.

Namjenska uporaba

Ovaj uređaj razvijen je za privatnu uporabu i nije namijenjen za opterećenja koja nastaju pri profesionalnoj uporabi. Ovaj uređaj je namijenjen samo za unutarnju upotrebu.

Napomena

Crpka nije dizajnirana za povećanje postojećeg tlaka u cjevovodu.

Dopuštene radne tekućine

Dopuštene radne tekućine:

- potrošna voda
 - bunarska voda
 - izvorska voda
 - kišnica
 - bazenska voda pri namjenskom doziranju aditiva
- Temperatura transportirane tekućine ne smije prekoračiti 35 °C.

Nepravilna uporaba

Napomena

Proizvođač ne preuzima odgovornost za eventualne štete nastale neustrežnom uporabo ili pogrešnim opsluživanjem uređaja.

Sigurnosne razine

⚠ OPASNOST

• Uputa na neposredno prijeteću opasnost koja bi mogla dovesti do teške ozljede ili smrti.

⚠ UPOZORENJE

• Uputa na moguću opasnu situaciju koja bi mogla dovesti do teške ozljede ili smrti.

⚠ OPREZ

• Uputa na moguću opasnu situaciju koja bi mogla dovesti do lakših ozljeda.

PAŽNJA

• Uputa na moguću opasnu situaciju koja bi mogla dovesti do oštećenja imovine.

Zaštita okoliša



Ambalažni se materijali mogu reciklirati. Molimo odložite ambalažu na ekološki prihvatljiv način.



Električni i elektronički uređaji sadrže vrijedne reciklažne materijale, a često i sastavne dijelove poput baterija, punjivih baterija ili ulja koji kod nepropisnog rukovanja ili nepravilnog zbrinjavanja mogu predstavljati potencijalnu opasnost za ljudsko zdravlje i okoliš. Međutim, ti su sastavni dijelovi potrebni za pravilan rad uređaja. Uređaji koji su označeni ovim simbolom ne smiju se odlagati zajedno s kućnim otpadom.

Napomene o sastojcima (REACH)

Aktualne informacije o sastojcima možete pronaći na: www.kaercher.de/REACH

Pribor i zamjenski dijelovi

Koristite samo originalan pribor i originalne zamjenske dijelove jer oni jamče siguran i nesmetan rad uređaja. Informacije o priboru i zamjenskim dijelovima pronađite na www.kaercher.com.

Sadržaj isporuke

Sadržaj isporuke uređaja prikazan je na ambalaži. Kod raspakiranja provjerite je li sadržaj potpun. U slučaju nedostatka pribora ili štete nastale prilikom transporta obavijestite svog prodavača.

Jamstvo

U svakoj zemlji vrijede jamstveni uvjeti koje je izdala nadležna organizacija za distribuciju. Moguće kvarove na Vašem uređaju popravljamo besplatno unutar jamstvenog roka ako je uzrok materijalna pogreška ili pogreška u proizvodnji. U slučaju koji podliježe jamstvu obratite se s potvrdom o plaćanju Vašem prodavaču ili najbližoj ovlaštenoj servisnoj službi. (vidi adresu na poleđini)

Opis uređaja

U ovim uputama za rad opisuje se maksimalna oprema. Ovisno o modelu postoje razlike u sadržaju isporuke (vidi pakiranje).

Vidi slike na stranici sa slikama

Slika A

- 1 Priključni adapter s integriranim nepovratnim ventilom
- 2 Zaporni čep
- 3 Priključak G 1 (33,3mm) usisnog voda (ulaz)
- 4 Nastavak za punjenje sa zapornom kapicom
- 5 Priključak G 1 (33,3mm) tlačnog voda (izlaz)
- 6 Priključni adapter za pumpe G 1
- 7 Sklopka za uključivanje/isključivanje
- 8 Mjerač tlaka
- 9 Postolje s uzdužnom rupom za pričvršćivanje vijkom
- 10 Zračni ventil (automobilski ventil) sa zapornom kapicom
- 11 Mrežni kabel s utikačem
- 12 Ispusni vijak

Puštanje u pogon

Preporučamo uporabu isključivo originalnih usisnih crijeva, filteraskih komponenti i priključaka crijeva tvrtke Kärcher. Kad se upotrebljavaju komponente drugih proizvođača, može doći do neispravnog rada pri usisavanju radne tekućine, osobito pri uporabi bajunetnih spojnih sustava.

Prije puštanja u pogon Priprema

- Prije puštanja u pogon provjerite tlak zraka koji se puni u spremnik tople vode. Ako je potrebno, kada je spremnik isključen/bez tlaka dopunite do 2,0 bara komercijalno dostupnom zračnom pumpom.

Slika B

- Osigurajte uređaj od klizanja, po potrebi ga pričvrstite vijcima.
- Uklonite zaporni čep.
- Uvrnite priključni adapter s integriranim nepovratnim ventilom u usisni priključak crpke (ulaz).

Slika C

Napomena

Ako je voda prijava, preporučujemo predfilter (vidi posebni pribor) između nepovratnog ventila i usisnog crijeva.

Slika D

- 1 Spojite vakuumsko nepropusno crijevo s integriranim nepovratnim ventilom na usisnu stranu. (Dostupan kao dodatni pribor).
- 2 Uvrnite priključni adapter u tlačni priključak pumpe (izlaz).
- 3 Priključite tlačni vod.
- 4 Odvijte sklopku na nastavku za punjenje.

Slika E

- Napunite vodom dok se ne prelije.

Slika F

- Čvrsto zavrnite poklopac na nastavak za punjenje.
- Otvorite zaporne ventile u tlačnom vodu.

Napomena

Već mala puštanja uzrokuju neispravan rad.

- U slučaju curenja, zatvorite sve spojeve prikladnim brtvilom (npr. teflonskom trakom) kako biste spriječili neispravan rad zbog curenja ili usisavanja zraka.

Fiksna instalacija

Kod fiksne instalacije pumpa se može vijcima pričvrstiti na prikladnoj površini.

- Postolja prikladnim vijcima pričvrstite na ravnoj površini.

Osim toga, u slučaju stalne instalacije, preporučujemo da se fleksibilna komponenta montira na tlačnoj strani, kao što je fleksibilno crijevo za izjednačavanje tlaka (vidi posebni pribor). To ima sljedeće prednosti:

- Veću fleksibilnost pri postavljanju i montaži.
- Smanjenje buke, jer se vibracije ne prenose na da cijevi vodova.
- Kod manjih propuštanja pumpa se rjeđe prebacuje.

Napomena

Kako bi se pojednostavilo naknadno pražnjenje i rastečenje sustava, preporučujemo ugradnju zapornog ventila između pumpe i tlačnog voda (nije uključen u opseg isporuke).

Prilikom pražnjenja pumpe, zatvaranjem zaporne slavine može se spriječiti da voda istječe iz tlačnog voda.

Rad

Rad

1. Utaknite strujni utikač u utičnicu.
2. Uređaj uključite na sklopki za uključivanje/isključivanje.

Napomena

Pumpa se odmah uključuje. Pričekajte da pumpa usisava i ravnomjerno isporučuje, zatim zatvorite zaporne ventile u tlačnom vodu.

Nakon što se postigne tlak isključivanja, tlačna sklopka isključuje motor. Spremnik tople vode je sada pun i kućni vodovod je spreman za rad.

Ako nema dovoda vode, tlak za isključivanje nije postignut i tlačna sklopka više ne može isključiti uređaj. Time se zagrijava voda u glavi pumpe.

Kako bi se izbjeglo oštećenje pumpe uslijed pregrijavanja, u slučaju pregrijavanja termička sklopka prekida napajanje strujom. Nakon hlađenja napajanje se ponovno uspostavlja.

Napomena

Vrijeme hlađenja prije ponovnog pokretanja motora može biti do 150 minuta.

Za redovitu zaštitu od nedostatka vode preporučamo korištenje sigurnosne naprave za rad na suho (vidi poseban pribor).

PAŽNJA

Opasnost od ozljeda, sustav je pod tlakom!

Prilikom otvaranja sustava pod tlakom, možete se ozlijediti dijelovima koji lete.

Ispustite tlak iz uređaja prije otvaranja priključaka. (Za tlak vidi poglavlje Tehnički podaci)

Završetak rada

1. Uređaj isključite na sklopki za uključivanje/isključivanje.
2. Isključite uređaj tako da izvadite mrežni utikač.

Njega i održavanje

⚠ OPASNOST

Opasnost od strujnog udara.

Prije svih radova na uređaju isključite uređaj i izvucite strujni utikač.

Uređaj ne zahtijeva održavanje.

Rastlačivanje

1. Otvorite i ponovno zatvorite priključene zaporne ventile kako biste ispustili tlak.

Sustav je rastlačen.

Napomena

Kada pumpate vodu s dodacima, isperite pumpu nakon svake uporabe čistom vodom.

Provjerite tlak punjenja zraka u spremniku tople vode

1. Svakih šest mjeseci provjerite tlak punjenja zraka u spremniku tople vode, ako je potrebno, kada je spremnik isključen/bez tlaka dopunite do 2,0 bara (isključite uređaj, otvorite slavinu za vodu)

Napomena

Zračni ventil nalazi se ispod poklopca. Odmrte poklopac u smjeru suprotnom od kazaljke na satu.

Slika B

Transport

⚠ OPREZ

Opasnost od ozljeda

Opasnost od ozljeda zbog pada uređaja.

Prilikom transporta vodite računa o težini uređaja (vidi poglavlje Tehnički podaci) i prilikom transporta u vozilima osigurajte ga na odgovarajući način.

Skladištenje

⚠ OPREZ

Nepridržavanje težine

Opasnost od ozljeda i oštećenja

Pri skladištenju uzmite u obzir težinu uređaja.

1. Prije skladištenja potpuno ispraznite uređaj.
2. Čuvajte uređaj na mjestu zaštićenom od smrzavanja.

posebni pribor

Mogući posebni pribor možete pronaći na zadnjoj stranici ovih uputa za rad.

Otklanjanje smetnji

Smetnje često imaju jednostavne uzroke, koje možete samostalno ukloniti uz pomoć sljedećeg pregleda. Uko-

liko niste sigurni ili ako nestala smetnja nije navedena ovdje, obratite se ovlaštenoj servisnoj službi.

Greška	Uzrok	Uklanjanje
Pumpa radi, ali ne transportira	U pumpi ima zraka.	1. Vidi poglavlje <i>Priprema</i>
	Zrak ne može izlaziti na tlačnoj strani.	1. Otvorite mjesto za ispuštanje vode na tlačnoj strani.
	Nema vode.	1. Provjerite spremnik vode.
Pumpa ne radi ili se tijekom pogona iznenada zaustavlja	Došlo je do prekida napajanja strujom.	1. Provjerite osigurače i električne spojeve.
	Prekidač toplinske zaštite u motoru isključio je pumpu zbog pregrijavanja motora.	1. Izvucite strujni utikač iz utičnice. 2. Ostavite pumpu da se ohladi. 3. Očistite područje usisavanja. 4. Spriječite rad na suho. Napomena Vrijeme hlađenja prije pokretanja motora može biti do 150 minuta.
Pumpa se sama isključuje i ponovno uključuje	Termička zaštita je isključila pumpu kako bi je zaštitila od pregrijavanja odn. ponovno ju je uključila nakon hlađenja.	1. Kako bi se spriječilo ponavljanje, sustav treba provjeriti na curenje i zabrtviti.
Motor se ponovno pokreće odmah nakon isključivanja	Tlak u sustavu je izgubljen.	1. Provjerite spojeve uključujući brtve i kontrolirajte je li curi vodi. Najmanje curenje utječe na pogon.
	Tlak zraka u spremniku tople vode je prenizak.	1. Napunite spremnik tople vode s 2,0 bara (vidi poglavlje <i>Njega i održavanje</i>).
	Ventil za povrat se ne zatvara ispravno.	1. Provjerite nepovratni ventil na usisnoj strani.
	Membrana u tlačnoj posudi je neispravna.	1. Zamijenite membranu.
Protok se smanjuje ili je premali	Usisni filter ili nepovratni ventil (posebni pribor) su prljavi.	1. Očistite usisni filter odn. nepovratni ventil (poseban pribor).
	Učin protoka crpke ovisi o visini isporuke i priključenim perifernim uređajima.	1. Obratite pažnju na maksimalnu visinu isporuke (vidi poglavlje <i>Tehnički podaci</i>) po potrebi odaberite drugi promjer crijeva ili drugu duljinu crijeva.
Vibrirajući zvuk prilikom ispuštanja vode	Membrana u tlačnoj posudi vibrira.	1. Radna buka koja se može eliminirati smanjenjem tlaka punjenja zraka u spremniku tople vode.

Tehnički podaci

		BP 3.200 Home	BP 4.900 Home
Napon električne mreže	V	230-240	230-240
Frekvencija električne mreže	Hz	50	50
Nazivna snaga	W	600	1150
Podaci o snazi uređaja			
Protočna količina, maksimalna	l/h	3200	4900
Usisna visina (maks.)	m	8	8
Sadržaj krutih tvari u vodi	kg/m ³	>2,5	>2,5
Tlak (maks.)	MPa (bar)	3,6	5,0
Maksimalni tlak zraka koji se puni u spremnik tople vode	MPa (bar)	0,18 - 0,2 (1,8 - 2,0)	0,18 - 0,2 (1,8 - 2,0)
Maksimalno dopušteni unutarnji tlak u spremniku tople vode	MPa (bar)	0,50 (5,0)	0,50 (5,0)
Visina pumpanja (maks.)	m	28	35
Dimenzije i težine			
Težina (bez pribora)	kg	10,5	13,9

Napomena

Motif d'exemption conformément au règlement (UE) 2019/1781, annexe I, section 2, point 12) : j)

Pridržavamo pravo na tehničke izmjene!

Karakteristike

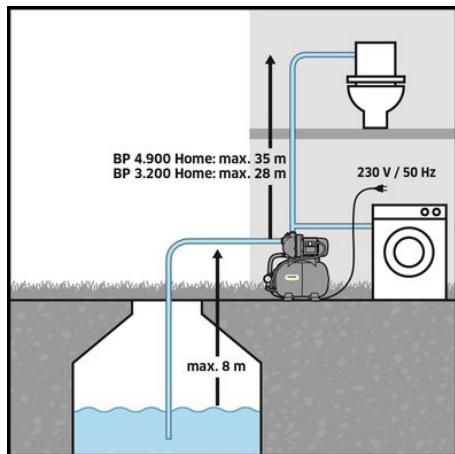
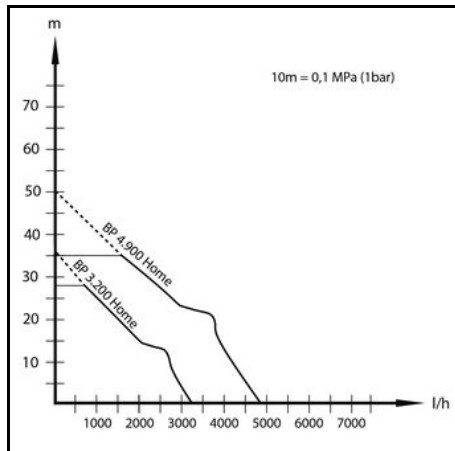

EU izjava o sukladnosti

Ovime izjavljujemo da je dolje označeni stroj na temelju svoje koncepcije i konstrukcije kao i izvedbe koju mi stavljamo u promet sukladan odgovarajućim temeljnim sigurnosnim i zdravstvenim zahtjevima EU direktiva. U slučaju izmjene stroja koja nije dogovorena s nama ova izjava gubi svoju valjanost.

Proizvod: Pumpa

Tip: 1.645-xxx

Relevantne EU direktive

2006/42/EZ (+2009/127/EZ)

2014/30/EU

2011/65/EU

2009/125/EZ

Primijenjene uredbe

(EU) 2019/1781

Primijenjene usklađene norme

EN 60335-1

EN 60335-2-41

EN 62233: 2008

EN 55014-1: 2017 + A11: 2020

EN 55014-2: 1997+A1: 2001+A2: 2008

EN 61000-3-2: 2014

EN 61000-3-3: 2013

EN IEC 63000: 2018

Dolje potpisani djeluju u ime i po opunomoćenju uprave.

H. Jenner

Chairman of the Board of Management

S. Reiser

S. Reiser

Manager Regulatory Affairs & Certification

Opunomoćenik za dokumentaciju:

S. Reiser

Alfred Kärcher SE & Co. KG

Alfred-Kärcher-Str. 28 - 40

71364 Winnenden (Njemačka)

Tel.: +49 7195 14-0

Telefaks: +49 7195 14-2212

Winnenden, 01.11.2021.

Sadržaj

Opšte napomene.....	91
Namenska upotreba.....	91
Stepeni opasnosti.....	92
Zaštita životne sredine.....	92
Pribor i rezervni delovi.....	92
Obim isporuke.....	92
Garancija.....	92
Opis uređaja.....	92
Puštanje u pogon.....	92
Rad.....	93
Nega i održavanje.....	93
Transport.....	93
Skladištenje.....	93
Poseban pribor.....	93
Otklanjanje smetnji.....	94
Tehnički podaci.....	94
Karakteristike.....	95
EU izjava o usklađenosti.....	95

Opšte napomene

Pre prve upotrebe, pročitajte originalna uputstva za upotrebu i priložene bezbednosne instrukcije.

Postupajte u skladu sa tim.

Sačuvajte obe knjižice za buduću upotrebu ili sledeće vlasnike.

Namenska upotreba

Ovaj uređaj je namenjen za privatnu upotrebu i nije predviđen za opterećenja u komercijalnoj upotrebi.

Ovaj uređaj je namenjen samo za upotrebu u zatvorenom prostoru.

Napomena

Pumpa nije pogodna za pojačavanje postojećeg pritiska u vodovima.

Dozvoljene radne tečnosti

Dozvoljene radne tečnosti:

- Potrošna voda
 - Bunarska voda
 - Voda iz izvora
 - Kišnica
 - Bazeni pri namenskom doziranju aditiva
- Temperatura tečnosti ne sme da bude iznad 35 °C.

Nenamenska upotreba

Napomena

Proizvođač ne preuzima odgovornost za eventualne štete nastale nepravilnom upotrebom ili pogrešnim rukovanjem.

Stepeni opasnosti

⚠ OPASNOST

- Napomena o neposrednoj opasnosti koja preti i koja može dovesti do teških telesnih povreda ili smrti.

⚠ UPOZORENJE

- Napomena o mogućoj opasnoj situaciji, koja može dovesti do teških telesnih povreda ili smrti.

⚠ OPREZ

- Napomena o mogućoj opasnoj situaciji, koja može dovesti do lakih telesnih povreda.

PAŽNJA

- Napomena o mogućoj opasnoj situaciji, koja može dovesti do materijalnih oštećenja.

Zaštita životne sredine



Ambalaža može da se reciklira. Pakovanja odložite u otpad u skladu sa ekološkim propisima.



Električni i elektronski uređaji sadrže vredne materijale koji se mogu reciklirati, a često i sastavne delove kao što su baterije, akumulatori ili ulje, koji u slučaju pogrešnog tretiranja ili pogrešnog odlaganje u otpad mogu predstavljati potencijalnu opasnost po zdravlje ljudi i životnu sredinu. Međutim, ovi sastavni delovi su neophodni za pravilan rad uređaja. Uređaji označeni ovim simbolom ne smeju da se odlažu u kućni otpad.

Napomene o sastojcima (REACH)

Aktuelne informacije o sastojcima možete pronaći na: www.kaercher.de/REACH

Pribor i rezervni delovi

Koristite samo originalni pribor i originalne rezervne delove pošto oni garantuju bezbedan rad i rad bez smetnji na uređaju.

Informacije o priboru i rezervnim delovima možete pronaći na www.kaercher.com.

Obim isporuke

Obim isporuke uređaja je prikazan na pakovanju. Prilikom otpakivanja proverite da li je sadržaj potpun. Ukoliko nedostaje pribor ili u slučaju štete nastale prilikom transporta obavestite vašeg distributera.

Garancija

U svakoj zemlji važe uslovi garancije koje je izdala naša nadležna distributivna organizacija. Bilo kakve smetnje na uređaju otklanjamo besplatno u garantnom roku, ukoliko je uzrok smetnje greška u materijalu ili proizvodnji. U slučaju koji podleže garanciji, obratite se sa računom svom distributeru ili najbližoj ovlašćenoj lokaciji servisne službe.

(Adresu vidi na poledini)

Opis uređaja

U ovom uputstvu za rad je opisana maksimalna opremljenost uređaja. U zavisnosti od modela, postoje razlike u obimu isporuke (pogledati pakovanje).

Slike, pogledajte stranu sa grafikonomima

Slika A

- ① Adapter za povezivanje sa integrisanim nepovratnim ventilom
- ② Čep za zatvaranje
- ③ Priključak G1 (33,3 mm) usisnog voda (ulaz)
- ④ Nastavak za punjenje sa kapičom za zatvaranje
- ⑤ Priključak G1 (33,3 mm) potisnog voda (izlaz)
- ⑥ Priključni adapter za pumpe G 1
- ⑦ Prekidač UKLJUČENO/ISKLUČENO
- ⑧ Indikator pritiska
- ⑨ Nožica sa uzdužnim otvorom za zavrtnj
- ⑩ Ventil za vazduh (autoventil) sa kapičom za zatvaranje
- ⑪ Mrežni priključni kabl sa utikačem
- ⑫ Ispusni zavrtnj

Puštanje u pogon

Preporučujemo da koristite samo originalna Kärcher usisna creva i priključke creva. Ukoliko se koriste komponente drugih proizvođača, može da dođe do grešaka u funkciji prilikom usisavanja radnih tečnosti, naročito ako se koriste bajonetni spojni sistemi.

Pre puštanja u pogon

Pripreme

- Pre puštanja u rad proverite pritisak vazduha koji ispunjava akumulacioni bojler. Ako je potrebno, pomoću obične pume za vazduh dopunite do 2,0 bara u isključenom stanju/bez pritiska.

Slika B

- Obezbedite uređaj od prevrtanja, po potrebi ga pričvrstite zavrtnjima.
- Uklonite čep za zatvaranje.
- Pričvrstite priključni adapter sa integrisanim nepovratnom ventilom na usisnom priključku pumpe (ulaz).

Slika C

Napomena

U slučaju kontaminirane vode preporučujemo ugradnju predfiltera (pogledajte Poseban pribor) između nepovratnog ventila i usisnog creva.

Slika D

- 1 Povežite usisno crevo otporno na vakuum sa integrisanim zaustavljačem protoka na usisnoj strani. (Dostupno kao poseban pribor).
- 2 Zavrnite adapter priključka u potisni priključak pumpe (izlaz).
- 3 Priključite vod pod pritiskom.
- 4 Ođvornite poklopac na nastavku za punjenje.

Slika E

- Sipajte vodu dok ne počne da se preliva.

Slika F

- Zavrnite poklopac za nastavku za punjenje.
- Otvorite postojeće zaporne ventile na potisnom vodu.

Napomena

Već i najmanja nezaptivenost dovodi do grešaka u funkciji.

- U slučaju curenja, hermetički zatvorite sve spojeve odgovarajućim zaptivačem (npr. teflonskom trakom) da biste izbegli nepravilno funkcionisanje usled curenja ili usisavanja vazduha.

Fiksna ugradnja

U slučaju fiksne ugradnje pumpe može da se pričvrstiti na odgovarajućoj površini.

- Pričvrstite nogare na ravnoj površini pomoću odgovarajućih zavrtnja.

Pored toga, na potisnoj strani fiksne instalacije preporučljivo je montirati fleksibilnu komponentu, kao što je fleksibilno crevo za kompenzaciju pritiska (pogledajte *Poseban pribor*). To ima sledeće prednosti:

- Veća fleksibilnost prilikom postavljanja i montaže.
- Smanjenje buke jer se ne prenose vibracije na cevo vode.
- U slučaju manjeg curenja pumpe se ređe isključuje.

Napomena

Za lakše kasnije praznjenje i eliminisanje pritiska u sistemu, preporučujemo ugradnju zaporne slavine između pumpe i potisnog voda (nije u obimu isporuke). Kada se pumpa prazni, zatvaranjem slavine za zatvaranje može da se spreči da izlazi voda iz voda pod pritiskom.

Rad

Rad

1. Strujni utikač utaknite u utičnicu.
2. Uređaj uključite pomoću prekidača za uključivanje/isključivanje.

Napomena

Pumpa se odmah pokreće. Sačekajte da pumpa usisa i ravnomerno prenosi, a zatim zatvorite zaporne ventile na potisnom vodu.

Nakon što je postignut pritisak isključivanja, prekidač pritiska isključuje motor. Akumulacioni bojler je sada napunjen i kućni vodovod je spreman za rad.

U nedostatku vodosnabdevanja, pritisak isključivanja se ne postiže, prekidač za pritisak više ne može da isključi uređaj. Time se zagreva vodu u glavi pumpe.

Kako bi se izbeglo oštećenje pumpe usled pregrevanja, u slučaju pregrevanja se prekida dovod struje preko termo-prekidača. Nakon hlađenja, ponovo se uspostavlja dovod struje.

Napomena

Vreme hlađenja do ponovnog pokretanja motora može da bude i do 150 minuta.

Preporučujemo upotrebu običnog osigurača za redovnu zaštitu od rada na suvo (pogledajte poseban pribor).

PAŽNJA

Opasnost od povreda, sistem je pod pritiskom!

Prilikom otvaranja sistema pod pritiskom, možete biti povređeni delovima koji se razlete.

Eliminišite pritisak u uređaju pre otvaranja priključaka. (Podatke o pritisku pogledajte u poglavlju "Tehnički podaci")

Završetak rada

1. Uključite/isključite uređaj preko glavnog prekidača.
2. Isključite uređaj sa mrežnog priključka.

Nega i održavanje

⚠ OPASNOST

Opasnost od strujnog udara.

Pre svih radova na uređaju, isključite uređaj i izvucite strujni utikač.

Uređaj ne zahteva održavanje.

Rasterećenje pritiska

1. Otvorite i ponovo zatvorite priključene zaporne ventile za eliminisanje pritiska.

U sistemu nema pritiska.

Napomena

Kada pumpa transportuje vodu sa aditivima, isperite je čistom vodom nakon svake upotrebe.

Proverite pritisak napunjenog vazduha u akumulacionom bojlju

1. Proveravajte pritisak punjenja vazduha u akumulacionom bojlju dva puta godišnje, ako je potrebno dopunite ga na 2,0 bara dok je isključen (isključite uređaj, otvorite slavinu za vodu)

Napomena

Ventil za vazduh se nalazi ispod poklopca. Odmrinite poklopac u smeru suprotnom od kretanja kazaljki na satu.

Slika B

Transport

⚠ OPREZ

Opasnost od povreda

Opasnost od povrede zbog prevrtanja uređaja.

Tokom transporta obratite pažnju na težinu uređaja (pogledajte poglavlje "Tehnički podaci") i obezbedite na odgovarajući način prilikom transporta u vozilima.

Skладиštenje

⚠ OPREZ

Zanemarivanje težine

Opasnost od povreda i oštećenja

Prilikom skladištenja obratite pažnju natežinu uređaja.

1. Potpuno ispraznite uređaj pre skladištenja.
2. Uređaj čuvati na mestu zaštićenom od mraza.

Poseban pribor

Mogući poseban pribor nalazi se na poslednjoj strani ovog uputstva za rad.

Otklanjanje smetnji

Smetnje često imaju jednostavne uzroke, koje možete samostalno otkloniti uz pomoć sledećeg pregleda.

Ukoliko niste sigurni ili ako nestala smetnja nije navedena ovde, obratite se ovlašćenoj servisnoj službi.

Greška	Uzrok	Otklanjanje
Pumpa se pokreće, ali ne transportuje vodu	U pumpi ima vazduha.	1. Pogledajte poglavlje <i>Pripreme</i>
	Vazduh ne može da izlazi sa potisne strane.	1. Otvorite mesto za vađenje sa potisne strane.
	Nema vode.	1. Proverite rezervoar vode.
Pumpa se ne pokreće ili se iznenada zaustavlja tokom rada	Napajanje strujom je prekinuto.	1. Proverite osigurače i električne spojeve.
	Zaštitni termo-prekidač u motoru je isključio pumpu zbog pregrevanja motora.	1. Izvući strujni utikač. 2. Ostavite pumpu da se ohladi. 3. Očistite oblast usisavanja. 4. Sprečite rad na suvo. Napomena <i>Vreme hlađenja do pokretanja motora može da bude i do 150 minuta.</i>
Pumpa se sama isključuje i takođe ponovo uključuje	Termo-prekidač je isključio pumpu kako bi je zaštitio od pregrevanja i ponovo je uključuje nakon hlađenja.	1. Da bi se sprečilo ponavljanje, treba proveriti da li ima curenja u sistemu i da li je sistem zaptiven.
Motor se ponovo pokrenuo odmah nakon isključivanja	Gubi se pritisak u sistemu.	1. Proverite spojeve, uključujući zaptivke, i izlaženje vode. I najmanja curenja utiču na rad.
	Pritisak vazduha u akumulacionom kotlu je suviše nizak.	1. Akumulacioni bojler napunite sa 2,0 bara (pogledajte poglavlje <i>Nega i održavanje</i>).
	Nepovratni ventil se ne zatvara ispravno.	1. Proverite nepovratni ventil sa usisne strane.
	Membrana u akumulacionom bojlju je neispravna.	1. Zamenite membranu.
Smanjuje se protok ili je nedovoljan	Usisni filter ili nepovratni ventil (poseban pribor) su prljavi.	1. Očistite usisni odnosno nepovratni ventil (posebna oprema).
	Kapacitet pumpe zavisi od protoka i priključenih perifernih uređaja.	1. Obratite pažnju na maksimalnu visinu dizanja (pogledajte poglavlje <i>Tehnički podaci</i>) Ako je potrebno, odaberite drugi prečnik creva ili drugu dužinu creva.
Vibrirajući šumovi pri crpljenju vode	Membrana u posudi pod pritiskom vibrira.	1. Buka tokom rada se može eliminisati smanjenjem pritiska vazduha koji popunjava akumulacioni bojler.

Tehnički podaci

		BP 3.200 Home	BP 4.900 Home
Napon električne mreže	V	230-240	230-240
Mrežna frekvencija	Hz	50	50
Nominalna snaga	W	600	1150
Podaci o snazi uređaja			
Maksimalna protočna količina	l/h	3200	4900
Usisna visina (maks.)	m	8	8
Sadržaj čvrstih materija u vodi	kg/m ³	>2,5	>2,5
Pritisak (maks.)	MPa (bar)	3,6	5,0
Maksimalni pritisak vazduha koji ispunjava akumulacioni bojler	MPa (bar)	0,18 - 0,2 (1,8 - 2,0)	0,18 - 0,2 (1,8 - 2,0)
Maksimalni dozvoljeni unutrašnji pritisak u akumulacionom bojlju	MPa (bar)	0,50 (5,0)	0,50 (5,0)
Visina pumpanja (maks.)	m	28	35
Dimenzije i težine			
Težina (bez pribora)	kg	10,5	13,9

Napomena

Razlog izuzetka prema uredbi (EU) 2019/1781 prilog I odeljak 2 (12): j)

Zadržavam pravo na tehničke promene!

Karakteristike

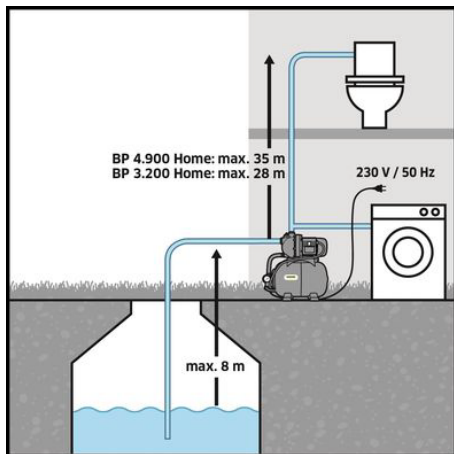
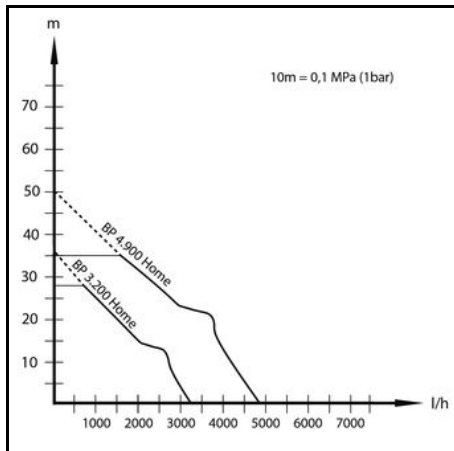

EU izjava o usklađenosti

Ovim putem izjavljujemo da mašina označena u nastavku, na osnovu svoje koncepcije i konstrukcije kao i u izvedbi koju smo pustili u promet, odgovara važećim osnovnim zahtevima za bezbednost i zdravlje iz EU direktiva. U slučaju izmena na mašini bez naše saglasnosti ova izjava prestaje da važi.

Proizvod: Pumpa
Tip: 1.645-xxx

Važeće direktive EU

2006/42/EZ (+2009/127/EZ)
2014/30/EU
2011/65/EU
2009/125/EZ

Primenjena(e) odredba(e)
(EU) 2019/1781

Primenjene harmonizovane norme

EN 60335-1
EN 60335-2-41
EN 62233: 2008
EN 55014-1: 2017 + A11: 2020

EN 55014-2: 1997+A1: 2001+A2: 2008

EN 61000-3-2: 2014

EN 61000-3-3: 2013

EN IEC 63000: 2018

Potpisnici deluju po nalogu i uz punomoć upravnog odbora.

H. Jenner

Chairman of the Board of Management

S. Reiser

Manager Regulatory Affairs & Certification

Lice ovlašćeno za dokumentaciju:

S. Reiser

Alfred Kärcher SE & Co. KG

Alfred-Kärcher-Str. 28 - 40

71364 Winnenden (Germany)

Tel.: +49 7195 14-0

Faks: +49 7195 14-2212

Winnenden, 2021/11/01

Съдържание

Общи указания	95
Употреба по предназначение	95
Степени на опасност	96
Защита на околната среда	96
Акcesoари и резервни части	96
Обхват на доставка	96
Гаранция	96
Описание на уреда	96
Пускане в експлоатация	96
Експлоатация	97
Грижа и поддръжка	97
Транспортиране	97
Съхранение	98
Специални принадлежности	98
Помощ при неизправности	98
Технически данни	98
Характеристики	99
Декларация за съответствие на ЕС	99

Общи указания

Преди първото използване на уреда прочетете това оригинално ръководство за експлоатация и приложениите указания за безопасност.

Процедирайте съответно.

Запазете двете книжки за последващо използване или за следващия собственик.

Употреба по предназначение

Този уред е разработен за частна употреба и не е предвиден за натоварванията на промишлената употреба.

Този уред е предназначен само за употреба на закрито.

Указание

Помпата не е подходяща за усилване на наличното налягане в тръбопровода.

Разрешени течности за изпомпване

Разрешени течности за изпомпване:

- Отработена вода
- Вода от кладенец
- Изворна вода
- Дъждовна вода

- Вода от басейни при дозиране на добавките съобразно с предназначението
- Температурата на изпомпваната течност не трябва да надвишава 35 °С.

Неправилна употреба

Указание

Производителят не носи отговорност за евентуални щети, предизвикани от неправилна употреба или грешно обслужване.

Степени на опасност

⚠ ОПАСНОСТ

- Указание за непосредствена опасност, която може да доведе до тежки телесни повреди или до смърт.

⚠ ПРЕДУПРЕЖДЕНИЕ

- Указание за възможна опасна ситуация, която може да доведе до тежки телесни повреди или до смърт.

⚠ ПРЕДПАЗЛИВОСТ

- Указание за възможна опасна ситуация, която може да доведе до леки телесни повреди.

ВНИМАНИЕ

- Указание за възможна опасна ситуация, която може да доведе до материални щети.

Защита на околната среда



Опаковъчните материали подлежат на рециклиране. Моля, изхвърляйте опаковките по съобразен с околната среда начин.



Електрическите и електронните уреди съдържат ценни материали, подлежащи на рециклиране, а често и съставни части, напр. батерии, акумулаторни батерии или масло,

които при неправилно боравене или изхвърляне могат да представляват потенциална опасност за човешкото здраве и за околната среда. За правилното функциониране на уреда все пак тези съставни части са необходими. Обозначените с този символ уреди не трябва да бъдат изхвърляни заедно с битовите отпадъци.

Указания за съставни вещества (REACH)

Актуална информация за съставките ще намерите на интернет страницата: www.kaercher.de/REACH

Акcesoари и резервни части

Използвайте само оригинални акcesoари и оригинални резервни части, по този начин осигурявате безопасната и безпроблемна експлоатация на уреда.

Информация относно акcesoари и резервни части ще намерите тук: www.kaercher.com.

Обхват на доставка

Обхватът на доставката на уреда е изобразен върху опаковката. При разопаковане проверете съдържането за цялост. При липсващи акcesoари или при транспортни щети, моля, обърнете се към Вашия дистрибутор.

Гаранция

Във всяка държава са валидни издадените от нашия оторизиран дистрибутор гаранционни условия. Евентуални повреди на Вашия уред ще отстраним в рамките на гаранционния срок безплатно, ако се

касае за дефект в материалите или производствен дефект. В случай на предявяване на право на гаранция, се обърнете към Вашия дистрибутор или към най-близкия оторизиран сервис, като представите касовата бележка. (Адрес, вж. задната страна)

Описание на уреда

В това ръководство за експлоатация е описано максималното оборудване. В комплекта на доставката има разлики в зависимост от модела (вижте опаковката).

Вижте изображенията на страницата с графики
Фигура А

- 1) Адаптер за свързване с вградения възвратен клапан
- 2) Затваряща тапа
- 3) Извод G 1 (33,3 mm) смукателен тръбопровод (вход)
- 4) Отвор за пълнене с капачка
- 5) Извод G 1 (33,3 mm) напорен тръбопровод (изход)
- 6) Адаптер за свързване за помпи G 1
- 7) Превключвател ВКЛ/ИЗКЛ
- 8) Индикация за налягане
- 9) Опорен крак с продълговат отвор за завинтване
- 10) Въздушен вентил (авто вентил) с капачка
- 11) Мрежов захранващ кабел с щепсел
- 12) Изпускателен винт

Пускане в експлоатация

Препоръчваме да се използват само оригинални всмукателни маркучи, филтърни компоненти и връзки за маркучи на Kärcher. При употреба на компоненти на други производители може да се стигне до неправилни функции при засмукване на течността за изпомпване, особено ако се използват байонетни свързващи системи.

Преди пускането в експлоатация

Подготовка

- Преди пускането в експлоатация проверете налягането на напълването с въздух в акумулиращия котел. При необходимост го допълнете във включено състояние/състояние без налягане с обикновена въздушна помпа до 2,0 bar.
- Фигура В**
- Осигурете уреда срещу изплъзване, при необходимост го завинтете.
 - Свалете тапата.
 - Завинтете адаптера за свързване с вграден възвратен клапан в смукателния отвор на помпата (вход).

Фигура С

Указание

При замърсена вода препоръчваме да монтирате предварителен филтър (вж. Специални принадлежности) между възвратния клапан и смукателния маркуч.

Фигура D

- 1 Свържете устойчив на вакуум маркуч с вградено спирателно устройство на обратния поток на страната на засмукване. (Предлага се като специална принадлежност).
- 2 Завинтете адаптера за свързване в извода за налягане на помпата (изход).
- 3 Свържете напорния тръбопровод.
- 4 Развийте капака на отвора за пълнене.

Фигура Е

- Налейте вода, докато започне да прелива.

Фигура F

- Завинтете капака здраво върху отвора за пълнене.
- Отворете наличните спирателни вентили в напорния тръбопровод.

Указание

Дори минималната липса на херметичност води до грешни функции.

- При наличие на течове уплътнете всички връзки с подходящ уплътнител (напр. тефлонова лента), за да избегнете неправилно функциониране поради теч или засмукване на въздух.

Постоянна инсталация

При постоянна инсталация помпата може да бъде завинтена към подходяща повърхност.

- Завинтете опорните крака с подходящи винтове върху равна повърхност.

Освен това е препоръчително при постоянна инсталация от страната на налягането да се монтира гъвкав компонент, като напр. гъвкав маркуч за изравняване на налягането (вж. Специални принадлежности). Това има следните предимства:

- Повече гъвкавост при поставянето и монтажа.
- Намаляване на шума, тъй като към тръбопроводите се пренасят по-малко вибрации.
- При малки течове помпата се изключва по-рядко.

Указание

За да се улесни по-късното изправяне и разтоварване на налягането в системата, ние препоръчваме да се монтира спирателен кран между помпата и напорния тръбопровод (не е включен в комплекта на доставката).

При изправяне на помпата чрез затваряне на спирателния кран може да се предотврати изтичането на вода от напорния тръбопровод.

Експлоатация

Експлоатация

1. Включете мрежовия щепсел в контакта.
2. Включете уреда от прекъсвача ВКЛ./ИЗКЛ.

Указание

Помпата стартира веднага. Изчакайте, докато помпата започне да засмуква и да изпомпва равномерно, след това затворете спирателните вентили в напорния тръбопровод.

След достигането на налягането на изключване пневматичният прекъсвач изключва двигателя. Акумулаторният котел сега е пълен, водопроводната система в сарадата е готова за работа.

При липсващо подаване на вода налягането на изключване не се достига, пневматичният прекъсвач вече не може да изключи уреда.

Вследствие на това водата в главата на помпата се загрява.

За да се избегне повреда на помпата поради прегревяване, при прегревяване електрозахранването се прекъсва от термозащитния прекъсвач. След охлаждане електрозахранването се възстановява.

Указание

Времето за охлаждане до повторното стартиране на двигателя може да бъде до 150 минути.

За регулярна защита от недостиг на вода ние препоръчваме да се използва защита от работа на сухо (вж. Специални принадлежности).

ВНИМАНИЕ

Опасност от нараняване, системата е под налягане!

При отваряне на система под налягане може да Ви наранят отхвърчащи наоколо части.

Освободете уреда от налягането, преди да отворите изводите. (налягане - вж. глава Технически данни)

Приключване на работата

1. Изключете уреда от прекъсвача ВКЛ./ИЗКЛ.
2. Изключете уреда от мрежовия щепсел.

Грижа и поддръжка

⚠ ОПАСНОСТ

Опасност от токов удар.

Преди всякакви работи по уреда го изключвайте и изваждайте щепсела.

Уредът не се нуждае от поддръжка.

Освобождаване на налягането

1. Свързаните спирателни вентили за разтоварване на налягането се отварят и отново се затварят.

Системата е без налягане.

Указание

При изпомпване на вода с добавки промивайте помпата с чиста вода след всяка употреба.

Проверка на налягането на напълването с въздух в акумулаторния котел

1. Проверявайте налягането на пълненето с въздух в акумулаторния котел на шест месеца, при необходимост допълвайте в изключено състояние/състояние без налягане до 2,0 бар (изключване на уреда, отваряне на крана за вода)

Указание

Въздушният вентил се намира под капака.

Развийте капака обратно на часовниковата стрелка.

Фигура В

Транспортиране

⚠ ПРЕДПАЗЛИВОСТ

Опасност от нараняване

Опасност от нараняване поради преобръщащ се уред.

При транспортиране съблюдавайте теглото на уреда (вж. глава Технически данни) и го осигурете съответно при транспортиране в превозни средства.

Съхранение

⚠ ПРЕДПАЗЛИВОСТ

Несъблюдаване на теглото

Опасност от наранявания и повреди

При съхранението вземайте под внимание теглото на уреда.

1. Преди прибирането за съхранение изпразнете уреда напълно.
2. Съхранявайте уреда на място, където липсват условия за замръзване.

Специални принадлежности

Възможните специални принадлежности ще намерите на последната страница от тази инструкция за експлоатация.

Помощ при неизправности

Много често причините за повреда са елементарни и с помощта на следните указания може сами да ги отстраните. Ако не сте сигурни или повредите не са описани тук, обърнете се към оторизирания сервиз.

Грешка	Причина	Отстраняване
Помпата работи, но не изпомпва	В помпата има въздух.	1. Вж. глава <i>Подготовка</i>
	Въздухът не може да излиза от напорната страна.	1. Отворете мястото за вземане на напорната страна.
	Няма вода.	1. Проверете резервоара за вода.
Помпата не сработва или спира внезапно по време на работа	Електрозахранването е прекъснато.	1. Проверете предпазителите и електрическите връзки.
	Термозащитният прекъсвач в двигателя е изключил помпата поради прегряване на двигателя.	1. Извадете щепсела. 2. Оставете помпата да се охлади. 3. Почистете зоната на засмукване. 4. Предотвратете работата на сухо. Указание <i>Времето за охлаждане до стартирането на двигателя може да бъде до 150 минути.</i>
Помпата се изключва сама и се включва отново	Термозащитният прекъсвач е изключил помпата за защита от прегряване, респ. я е включил отново след охлаждане.	1. За да се избегне повтаряне, системата трябва да бъде проверена за течове и уплътнена.
След изключване двигателят веднага стартира отново	Налягането в системата се губи.	1. Проверете връзките, включително уплътненията и проверете за изтичане на вода. И минимални течове влияят върху работата.
	Въздушното налягане в акумулация котел е твърде ниско.	1. Напълнете акумулация бойлер с 2,0 bar (вж. глава <i>Грижа и поддръжка</i>).
	Възвратният клапан не се затваря правилно.	1. Проверете възвратния клапан от смукателната страна.
	Мембраната на котела под налягане е дефектна.	1. Възложете смяна на мембраната.
Мощността на изпомпване намалява или е твърде слаба	Смукателният филтър или възвратният клапан (специална принадлежност) са замърсени.	1. Почистете смукателния филтър, респ. възвратния клапан (специална принадлежност).
	Мощността на изпомпване на помпата зависи от височината на изпомпване и свързаните периферни устройства.	1. Спазвайте макс. височина на изпомпване (вж. глава <i>Технически данни</i>), при необходимост изберете друг диаметър или друга дължина на маркуча.
Вибриращ шум при вземане на вода	Мембраната в котела под налягане вибрира.	1. Работен шум, който може да се отстрани чрез намаляване на напълването с въздух в акумулация котел.

Технически данни

		BP 3.200 Home	BP 4.900 Home
Мрежово напрежение	V	230-240	230-240
Мрежова честота	Hz	50	50
Номинална мощност	W	600	1150
Данни за мощността на уреда			
Дебит, максимален	l/h	3200	4900

		BP 3.200 Home	BP 4.900 Home
Височина на засмукване (макс.)	m	8	8
Съдържание на твърди вещества във водата	kg/m ³	>2,5	>2,5
Налягане (макс.)	MPa (bar)	3,6	5,0
Макс. налягане на напълването с въздух в акумулаторния котел	MPa (bar)	0,18 - 0,2 (1,8 - 2,0)	0,18 - 0,2 (1,8 - 2,0)
Макс. допустимо вътрешно налягане в акумулаторния котел	MPa (bar)	0,50 (5,0)	0,50 (5,0)
Височина на засмукване (макс.)	m	28	35
Размери и тегла			
Тегло (без принадлежности)	kg	10,5	13,9

Указание

Основание за освобождаване съгласно Регламент (ЕС) 2019/1781, приложение I, раздел 2 (12): j)
Запазваме си правото на технически изменения!

Характеристики

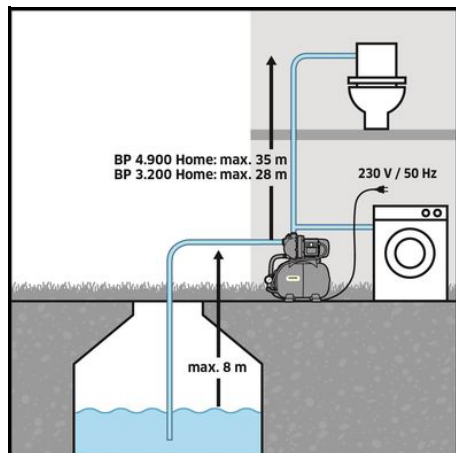
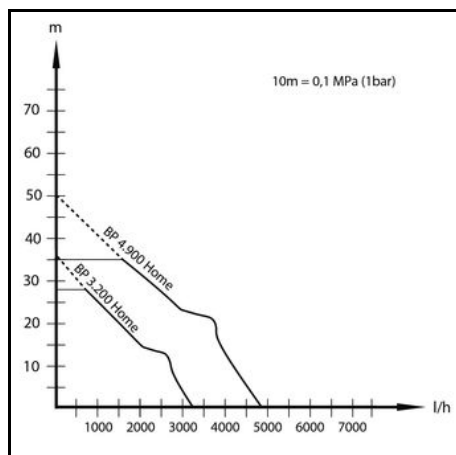

Декларация за съответствие на ЕС

С настоящото декларираме, че посочената по-долу машина по своята концепция и конструкция, както и в пуснатото от нас на пазара изпълнение, съответства на приложимите основни изисквания за безопасност и опазване на здравето, определени в директивите на ЕС. При несъгласувана с нас промяна на машината тази декларация губи своята валидност.

Продукт: Помпа

Тип: 1.645-xxx

Приложими директиви на ЕС

2006/42/EO (+2009/127/EO)

2014/30/EC

2011/65/EC

2009/125/EO

Приложен(и) регламент(и)

(EC) 2019/1781

Приложими хармонизирани стандарти

EN 60335-1

EN 60335-2-41

EN 62233: 2008

EN 55014-1: 2017 + A11: 2020

EN 55014-2: 1997+A1: 2001+A2: 2008

EN 61000-3-2: 2014

EN 61000-3-3: 2013

EN IEC 63000: 2018

Подписващите лица действат от името и като пълномощници на управителния орган.

H. Jenner

Chairman of the Board of Management

S. Reiser

Manager Regulatory Affairs & Certification

Пълномощник по документацията:

S. Reiser

Alfred Kärcher SE & Co. KG

Alfred-Kärcher-Str. 28 - 40

71364 Winnenden (Germany)

Тел.: +49 7195 14-0

Факс: +49 7195 14-2212

Виненден, 2021/11/01

Sisukord

Üldised juhised	100
Sihtotstarbeline kasutamine	100
Ohuastmed	100
Keskkonnakaitse	100
Lisavarustus ja varuosad	100
Tarnekomplekt	100
Garantii	100
Seadme kirjeldus	100
Käikuvõtmine	101
Käitus	101
Korrashoid ja hooldus	101
Transport	101
Ladustamine	102
Erivarustus	102
Abi häirete korral	102
Tehnilised andmed	102
Tunnusjooned	103
EL vastavusdeklaratsioon	103

Üldised juhised

Enne seadme esmast kasutamist lugege see originaalkasutusjuhend ja kaasasolevad ohutusjuhised läbi. Toimige neile vastavalt.

Hoidke mõlemad brošüürid hilisemaks kasutamiseks või järgmise omaniku tarbeks alles.

Sihtotstarbeline kasutamine

Antud seade arendati erakasutuseks ning ei ole ette nähtud tööstusliku kasutamise koormustele.

See seade on ette nähtud ainult siseruumides kasutamiseks.

Märkus

Pump ei ole ette nähtud olemasoleva torustikusurve tugevdamiseks.

Pumbatavad vedelikud

Pumbatavad vedelikud:

- Tarbevesi
 - Kaevuvesi
 - Allikavesi
 - Vihmavesi
 - Basseinivesi lisaainete sihtotstarbelise doseeringu puhul
- Pumbatava vedeliku temperatuur ei tohi ületada 35 °C.

Asjatundmatu kasutamine

Märkus

Tootja ei vastuta võimalike kahjude eest, mis on põhjustatud asjatundmatu kasutamise või vale käsitsemise tõttu.

Ohuastmed

⚠ OHT

- Viide vahetult ähvardavale ohule, mis võib põhjustada raskeid kehavigastusi või lõppeda surmaga.

⚠ HOIATUS

- Viide võimalikule ohtlikule olukorrale, mis võib põhjustada raskeid kehavigastusi või lõppeda surmaga.

⚠ ETTEVAATUS

- Viide võimalikule ohtlikule olukorrale, mis võib põhjustada kergeid vigastusi.

TÄHELEPANU

- Viide võimalikule ohtlikule olukorrale, mis võib põhjustada varakahjusid.

Keskkonnakaitse



Pakkematerjalid on taaskasutatavad. Palun utiliiseerige pakendid keskkonnasäästlikult.



Elektrilised ja elektroonilised seadmed sisaldavad väärtuslikke taaskasutatavaid materjale ja sageli koostisosi nagu patareid, akud või õli, mis võivad vale ümberkääimise või vale utiliiseerimise korral kujutada potentsiaalset ohtu inimeste tervisele ja keskkonnale. Seadme nõuetekohaseks käitamiseks on neid koostisosi siiski vaja. Selle sümboliga tähistatud seadmeid ei tohi utiliiseerida koos olmeprüügiga.

Juhised koostisainete kohta (REACH)

Kehtiva teabe koostisainete kohta leiate aadressilt: www.kaercher.de/REACH

Lisavarustus ja varuosad

Kasutage ainult originaaltarvikuid ja originaalvaruosi, mis tagavad seadme ohutu ja tõrgeteta käituse.

Tarvikute ja varuosade kohta leiate teavet aadressilt www.kaercher.com.

Tarnekomplekt

Seadme tarnekomplekt on kujutatud pakendil. Lahtipakkimisel kontrollige, kas pakendi sisu on täielik. Puudulivate tarvikute või transpordikahjustuste korral teavitage oma edasimüüjat.

Garantii

Igas riigis kehtivad meie volitatud müügiesindaja antud garantiitingimused. Seadmel esinevad mistahes rikked kõrvaldame garantiiajal tasuta, kui põhjuseks on materjali- või tootmisviga. Garantiijuhtumil pöörduge ostu tõendava dokumendiga oma edasimüüja või lähima volitatud klienditeeninduse poole.

(Aadressi vt tagaküljelt)

Seadme kirjeldus

Selles kasutusjuhendis kirjeldatakse maksimaalset varustust. Olenevalt mudelist on tarnekomplektis erinevusi (vt pakendit).

Jooniseid vt graafika leheküljelt

Joonis A

- ① Ühendusadapter integreeritud tagasilöögiventiliiga
- ② Sulgemiskork
- ③ Ühendus G 1 (33,3mm) imitorustik (sisend)
- ④ Sulgurküberaga täiteotsak
- ⑤ Ühendus G 1 (33,3mm) survetorustik (väljund)
- ⑥ Ühendusadapter pumpadele G 1
- ⑦ SISSE- /VÄLJA-lüliti
- ⑧ Rõhunäit
- ⑨ Seisujalg pikiavaga kinnikeeramiseks
- ⑩ Õhuventiil (automaatventiil) sulgurküberaga
- ⑪ Pistikuga võrguühenduskaabel
- ⑫ Väljalaskepolt

Käikuvõtmine

Soovitame kasutada ainult Kärcheri originaal-imivoolikuid, -filtrikomponente ja -voolikühendusi. Kui kasutatakse teiste tootjate detaile, võivad pumbatava vedeliku sisseimemisel tekkida väärtalilised, eelkõige bajonettühendussüsteemide kasutamisel.

Enne käikuvõtmist

Ettevalmistamine

- Enne käikuvõtmist kontrollige säilituskatlas oleva õhktäite rõhku. Vajaduse korral lisage väljalülitatud/survevabas seisundis laiatarbe õhkpumbaga kuni väärtuseni 2,0 bar.
- Joonis B**
- Kindlustage seade libisemise eest, vajaduse korral kruvige kinni.
- Eemaldage sulgurkork.
- Kruvige integreeritud tagasilöögiventiliiga ühendusadapter pumba imiühendusse (sisend).

Joonis C

Märkus

Määratud vee korral soovitame paigaldada eelfiltri (vt Erivarustus) tagasilöögiventili ja imivooliku vahele.

Joonis D

- Ühendage vaakumikindel imivoolik integreeritud tagasivoolutõkestiga imipoolle. (Saadaval erivarustusena).
- Kruvige ühendusadapter pumba (väljund) rõhuühendusse.
- Ühendage survetorustik külge.
- Keerake täiteotsakul olev kaas maha.

Joonis E

- Täitke veega kuni ülevoolamiseni.

Joonis F

- Keerake kaas kindlalt täiteotsakule.
- Avage survetorustikus olevad sulgurventiilid.

Märkus

Juba vähene ebatihedus põhjustab väärtalitusi.

- Lekete korral tihendage kõik ühendused sobiva hermeetikuga (nt teflonlindiga), et vältida lekkest või õhu sisseimemisest tingitud väärtalitusi.

Püsiinstallatsioon

Püsiinstallatsiooni puhul saab pumba kruvida sobiva pealispinna külge.

- Keerake seisujalad sobivate poltidega tasasele pinnale kinni.

Täiendavalt on soovitatav püsiinstallatsiooni korral monteerida survepoolle painduv komponent nagu nt painduv rõhu tasakaalustusvoolik (vt Erivarustus). Sellel on järgmised eelised:

- Rohkem paindlikkust ülesseadmisel ja montaažil.
- Müra vähendamine, kuna võnkumisi ei kanta üle juhttorudele.
- Väiksemate lekete korral lülitub pump harvemini.

Märkus

Süsteemi hilisema tühjendamise ja survetustamise lihtsustamiseks soovitame monteerida pumba ja survetorustiku vahele sulgurkraani (ei kuulu tarnekomplekti). Pumba tühjendamisel saab sulgurkraani sulgemisega takistada vee äravoolamist survetorustikust.

Käitus

Käitamine

- Pistke võrgupistik pistikupessa.
- Lülitage seade SISSE/VÄLJA-lülitiga sisse.

Märkus

Pump käivitub kohe. Oodake, kuni pump sisse imeb ja ühtlasele pumpab, seejärel sulgege survetorustikus olevad sulgurventiilid.

Pärast väljalülitusrõhu saavutamist lülitab rõhulüliti mootori välja. Säilituskatel on nüüd täidetud, maja veevärk on käitusvalmis.

Puuduva vee pealevoolu korral ei saavutata väljalülitusrõhku, rõhulüliti ei saa enam seadet välja lülitada. Selle tulemusena kuumeneb pumbapeas olev vesi.

Pumba ülekuumenemiseks tingitud kahjustuste vältimiseks katkestatakse ülekuumenemise korral termolüliti kaudu vooluvarustus. Pärast mahajahtumist taastatakse vooluvarustus uuesti.

Märkus

Mahajahtumisaeg kuni mootori taaskäivitamiseni võib olla kuni 150 minutit.

Regulaarseks kaitseks veepuuduse eest soovitame kasutada kuivkäigukaitset (vt erivarustus).

TÄHELEPANU

Vigastusohht, süsteem on rõhu all!

Rõhu all oleva süsteemi avamisel võite saada vigastusi ümberingil lenduvate osade tõttu.

Enne ühenduste avamist vabastage seade rõhu alt. (vt rõhku tehniliste andmete peatükist)

Käituse lõpetamine

- Lülitage seade SISSE/VÄLJA-lülitist välja.
- Lahutage seade vooluvõrgust.

Korrashoid ja hooldus

⚠ OHT

Elektrilöögi oht.

Enne kõiki seadmel tehtavaid töid lülitage seade välja ja lahutage vooluvõrgust.

Seade on hooldusvaba.

Survetustamine

- Avage ühendatud sulgurventiilid survetustamiseks ja sulgege uuesti.

Süsteem on survevaba.

Märkus

Kui pumpate lisainetega vett, siis loputage pumba pärast iga kasutamist puhta veega.

Kontrollige säilituskatlas oleva õhktäite rõhku

- Kontrollige säilituskatlas oleva õhktäite rõhku kord poolaastas, vajaduse korral lisage väljalülitatud/survevabas seisundis kuni väärtuseni 2,0 bar (lahutage seade vooluvõrgust, avage veekraan)

Märkus

Õhuventiil asub katte all. Keerake kate vastupäeva maha.

Joonis B

Transport

⚠ ETTEVAATUS

Vigastusohht

Vigastusohht ümberkukkuva seadme tõttu.

Jälgige transportimise ajal seadme kaalu (vt peatükki Tehnilised andmed) ja kindlustage see sõidukites transportimisel vastavalt.

Ladustamine

△ **ETTEVAATUS**

Kaalu eiramine

Vigastus- ja kahjustusohht

Pidage ladustamisel silmas seadme kaalu.

1. Tühjendage seade enne ladustamist täielikult.
2. Hoidke seadet külmumiskindlas kohas.

Erivarustus

Võimaliku erivarustuse leiate selle kasutusjuhendi viimastelt leheküljelt.

Abi häirete korral

Häiretel on tihti lihtsad põhjused, mille te suudate ise kõrvaldada järgneva ülevaate abil. Kahtluse korral või siin mittenimetatud häire/abi puhul pöörduge palun tunustatud klienditeeninduse poole.

Viga	Põhjus	Kõrvaldamine
Pump töötab, aga ei pumpa	Pumbas on õhk.	1. Vt peatükki <i>Ettevalmistamine</i>
	Õhk ei pääse surveküljelt välja.	1. Avage survekülje võtukoht.
	Puudub vesi.	1. Kontrollige veereservuaari.
Pump ei käivitu või jääb käituse ajal järsku seisma	Voolutoide on katkenud.	1. Kontrollige kaitsmeid ja elektriühendusi.
	Mootoris olev termokaitselüliti on mootori ülekuumenemise tõttu pumba välja lülitatud.	<ol style="list-style-type: none"> 1. Tõmmake võrgupistik välja. 2. Laske pumbal maha jahtuda. 3. Puhastage imemispirkond. 4. Vältige kuivkäiku. <p>Märkus <i>Mahajahtumisaeg kuni mootori käivitamiseni võib olla kuni 150 minutit.</i></p>
Pump lülitab end ise välja ja ka uuesti sisse	Termokaitseseade on pumba ülekuumenemise eest kaitsmiseks välja lülitatud või pärast mahajahtumist uuesti sisse lülitatud.	1. Kordumise ennetamiseks tuleks süsteemi kontrollida lekete suhtes ja tihendada.
Mootor käivitub kohe pärast väljalülitamist uuesti	Rõhk kaob süsteemist.	1. Kontrollige ühendusi, sh tihendeid ja vee väljumist. Käitust mõjutavad ka kõige väiksemad lekked.
	Õhurõhk on säilituskatlas liiga madal.	1. Täitke säilituskatel rõhuga 2,0 bar (vt peatükki <i>Korrashoid ja hooldus</i>).
	Tagasilöögiventil ei sulgu õigesti.	1. Kontrollige impuulele olevat tagasilöögiventili.
	Survekatlas olev membraan defektne.	1. Laske membraan uuega asendada.
Pumpamisvõimsus väheneb või on liiga väike	Imifilter või tagasilöögiventil (erivarustus) on määratud.	1. Puhastage imifilter või tagasilöögiventil (erivarustus).
	Pumba pumpamisvõimsus sõltub pumpamiskõrgusest ja ühendatud lisaseadmetest.	1. Pidage silmas maksimaalset pumpamiskõrgust (vt peatükki <i>Tehnilised andmed</i>), vajaduse korral valige teine voolikulabi-moot või muu voolikupikkus.
Vibreeriv müra vee võtmise ajal	Survekatlas olev membraan vibreerib.	1. Käitusest tingitud müra, mida on võimalik kõrvaldada säilituskatlas oleva õhktäite rõhu vähendamisega.

Tehnilised andmed

		BP 3.200 Home	BP 4.900 Home
Võrgupinge	V	230-240	230-240
Võrgusagedus	Hz	50	50
Nimivõimsus	W	600	1150
Seadme võimsusandmed			
Juurdevoolu kogus, maksimaalne	l/h	3200	4900
Sissevõtu kõrgus (maks.)	m	8	8
Tahkete ainete sisaldus vees	kg/m ³	>2,5	>2,5
Rõhk (max)	MPa (bar)	3,6	5,0
Max õhktäite rõhk säilituskatlas	MPa (bar)	0,18 - 0,2 (1,8 - 2,0)	0,18 - 0,2 (1,8 - 2,0)
Max lubatud siserõhk säilituskatlas	MPa (bar)	0,50 (5,0)	0,50 (5,0)

		BP 3.200 Home	BP 4.900 Home
Pumpamiskõrgus (max)	m	28	35
Mõõtmised ja kaalud			
Kaal (ilma tarvikuteta)	kg	10,5	13,9

Märkus

Erandi põhjus vastavalt määrusele (EL) 2019/1781 lisa I peatükile 2 (12): j

Tehniliste muudatuste õigused reserveeritud!

Tunnusjooned

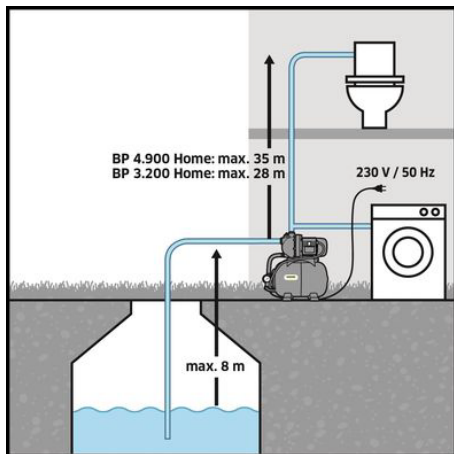
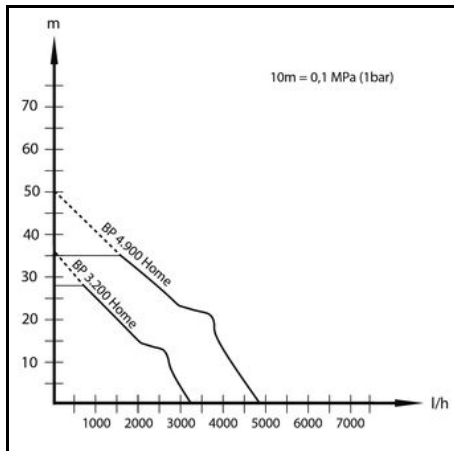

EL vastavusdeklaratsioon

Käesoleva deklaratsiooni, et alljärgnevalt nimetatud masin vastab oma kontseptsiooni ja koosteligi põhjal ning meie poolt turule viidud teostuses EL direktiivide asjaomastele põhilistele ohutus- ja tervisenõuetele. Masinal meiega kooskõlastamata muudatuste teostamisel kaotab käesolev deklaratsioon kehtivuse.

Toode: Pump
Tüüp: 1.645-xxx

Asjaomased EL direktiivid
2006/42/EÜ (+2009/127/EÜ)

2014/30/EL
2011/65/EL
2009/125/EÜ

Kohaldatud määrus(ed)
(EL) 2019/1781

Kohaldatud ühtlustatud normid

EN 60335-1
EN 60335-2-41
EN 62233: 2008
EN 55014-1: 2017 + A11: 2020
EN 55014-2: 1997+A1: 2001+A2: 2008
EN 61000-3-2: 2014
EN 61000-3-3: 2013
EN IEC 63000: 2018

Allakirjutatud tegutsevad juhatuse ülesandel ja volitusel.

H. Jenner
Chairman of the Board of Management

S. Reiser
Manager Regulatory Affairs & Certification

Dokumentatsioonivolinik:

S. Reiser
Alfred Kärcher SE & Co. KG
Alfred-Kärcher-Str. 28 - 40
71364 Winnenden (Germany)
Tel: +49 7195 14-0
Faks: +49 7195 14-2212
Winnenden, 2021/11/01

Saturs

Vispärigas norādes	103
Noteikumiem atbilstoša lietošana.....	104
Riska pakāpes.....	104
Apkārtējās vides aizsardzība	104
Piederumi un rezerves daļas.....	104
Piegādes komplekts	104
Garantija.....	104
Ierīces apraksts	104
Ekspluatācijas uzsākšana	104
Darbība	105
Kopšana un apkope	105
Transportēšana	105
Uzglabāšana	105
Speciālie piederumi.....	105
Palīdzība darbības traucējumu gadījumā.....	105
Tehniskie dati	106
Raksturīknes	107
ES atbilstības deklarācija	107

Vispärigas norādes

Pirms uzsākt ierīces lietošanu, izlasiet šo oriģinālo lietošanas instrukciju un pievienotās drošības norādes. Rīkojieties saskaņā ar tām. Saglabājiet abus bukletus turpmākai lietošanai vai nākamajam īpašniekam.

Noteikumiem atbilstoša lietošana

Šī ierīce izstrādāta privātajai ekspluatācijai un nav paredzēta komerciālās ekspluatācijas vajadzībām.

Šī ierīce ir paredzēta lietošanai tikai iekštelpās.

Norādījumi

Sūknis nav piemērots vadā esošā spiediena paaugstināšanai.

Pieļaujamie padeves šķidrumi

Pieļaujamie padeves šķidrumi:

- lietojamais ūdens,
- akas ūdens,
- avota ūdens,
- lietus ūdens,
- peldētavas ūdens, ja pievienota noteikumiem atbilstoša piedevu doza

Padeves šķidruma temperatūra nedrīkst pārsniegt 35 °C.

Neatbilstoša lietošana

Norādījumi

Ražotājs neatbild par neatbilstošas izmantošanas vai nepareizas lietošanas rezultātā radītiem bojājumiem.

Riska pakāpes

⚠ BĪSTAMI

• Norāde par tieši draudošām briesmām, kuras izraisa smagas traumas vai nāvi.

⚠ BRĪDINĀJUMS

• Norāde par iespējami draudošām briesmām, kuras var izraisīt smagas traumas vai nāvi.

⚠ UZMANĪBU

• Norāda uz iespējami bīstamu situāciju, kura var radīt vieglus ievainojumus.

IEVĒRĪBAI

• Norāde par iespējami bīstamu situāciju, kura var radīt materiālos zaudējumus.

Apkārtējās vides aizsardzība



Iepakojuma materiāli ir atkārtoti pārstrādājami. Lūdzu, atbrīvojieties no iepakojuma videi draudzīgā veidā.



Elektriskās un elektroniskās ierīces satur vērtīgus pārstrādājamus materiālus un bieži vien tādas sastāvdaļas kā baterijas, akumulatorus vai eļļu, kuri neatbilstošas apstrādes vai nepareizas izmantošanas rezultātā var radīt potenciālu apdraudējumu cilvēku veselībai un apkārtējai videi. Tomēr šīs sastāvdaļas ir nepieciešamas ierīces pareizai darbībai. Ar šo simbolu marķētās ierīces nedrīkst izmest kopā ar sadzīves atkritumiem.

Informācija par sastāvdaļām (REACH)

Pašreizējo informāciju par sastāvvielām atradīsiet: www.kaercher.de/REACH

Piederumi un rezerves daļas

Izmantot tikai oriģinālos piederumus un oriģinālās rezerves daļas, jo tie garantē drošu un nevainojamu ierīces darbību.

Informāciju par piederumiem un rezerves daļām skatīt www.kaercher.com.

Piegādes komplekts

Ierīces piegādes komplekts ir attēlots uz iepakojuma. Izsainojot pārbaudiet, vai saturs ir pilnīgs. Ja trūkst piederu

rumi vai transportēšanas laikā radušies bojājumi, lūdzu, informējiet tirgotāju.

Garantija

Katrā valstī ir spēkā mūsu uzņēmuma atbildīgās sabiedrības izdotie garantijas nosacījumi. Garantijas termiņā Jūsu ierīces iespējamās darbības traucējumus mēs novērsīsim bez maksas, ja to cēlonis būs materiāla vai ražošanas kļūda. Garantijas gadījumā ar pirkumu apliecināto dokumentu vēršieties pie tirgotāja vai tuvākajā pilnvarotajā klientu apkalpošanas dienestā. (Adresi skatīt aizmugurē)

Ierīces apraksts

Šajā lietošanas pamācībā ir aprakstīts maksimālais aprīkojums. Atkarībā no modeļa iespējamas piegādes komplekta atšķirības (skatiet iepakojumu).

Attēlus skatiet grafika lappusē

Attēls A

- ① Pieslēguma adapteris ar integrētu pretvārstu
- ② Aizbāznis
- ③ Pieslēgums G 1 (33,3mm) sūkšanas vadam (ieeja)
- ④ Iepildīšanas tīcaurule ar noslēgvāku
- ⑤ Pieslēgums G 1 (33,3mm) spiediena vadam (izeja)
- ⑥ Pieslēguma adapteris sūkņiem G 1
- ⑦ IESL./IZSL. slēdzis
- ⑧ Spiediena indikācija
- ⑨ Balsta kāja ar iegarenu caurumu skrūšsavienojumam
- ⑩ Gaisa vārsts (automātiskais vārsts) ar noslēgvāciņu
- ⑪ Tīkla pieslēguma vads ar kontaktspraudni
- ⑫ Izplūdes skrūve

Ekspluatācijas uzsākšana

Mēs iesakām izmantot tikai oriģinālās Kärcher sūkšanas šļūtenes, filtru komponentes un šļūtenu pieslēgumus. Citu ražotāju detaļu izmantošana var izraisīt padeves šķidrumu iesūkšanas nepareizu darbību, jo īpaši, izmantojot bajonetes tipa savienojošās sistēmas.

Pirms ekspluatācijas sākuma

Sagatavošanās

- Pirms ekspluatācijas uzsākšanas pārbaudiet gaisa uzpildes spiedienu akumulācijas tvertnē. Vajadzības gadījumā, kad ierīce ir izslēgta/bez spiediena, ar tīrniecībā pieejamu gaisa sūkni papildiniet spiedienu līdz 2,0 bāriem.

Attēls B

- Nodrošiniet ierīci pret slīdēšanu, ja nepieciešams, pieskrūvējiet to.
- Noņemiet aizbāzni.
- Ieskrūvējiet pieslēguma adapteri ar integrētu pretvārstu sūkņa sūkšanas pieslēgumā (ieeja).

Attēls C

Norādījumi

Ja ūdens ir netīrs, iesakām starp pretvārstu un sūkšanas šļūteni uzstādīt priekšfiltru (skatīt Speciālie piederumi).

Attēls D

- 1 Sūkšanas pusē pieslēdziet vakuumdrošu sūkšanas šļūteni ar integrētu pretplūsmas vārstu. (Pieejams kā īpašais piederums).
- 2 Ieskrūvējiet pieslēguma adapteri sūkņa spiediena pieslēgumā (izeja).
- 3 Pieslēdziet spiediena vadu.
- 4 Noskrūvējiet iepildīšanas īscaurules vāciņu.

Attēls E

- Piepildiet ar ūdeni, līdz tas pārplūst.

Attēls F

- Cieši uzskrūvējiet vāciņu iepildīšanas īscaurulei.
- Atveriet visus esošos noslēgvārstus spiediena vadā.

Norādījumi

Pat neliela noplūde izraisa nepareizu darbību.

- Noplūdes gadījumā nobīvējiet visus savienojumus ar piemērotu blīvēšanas materiālu (piem., teflona lentī), lai novērstu darbības traucējumus sūces vai gaisa iesūkšanas rezultātā.

Fiksēta uzstādīšana

Ja sūknis ir uzstādīts fiksētā veidā, to var cieši pieskrūvēt pie piemērotas virsmas.

- Pieskrūvējiet balsta kājas uz līdzenas virsmas, izmantojot piemērotas skrūves.

Turklāt stacionāras uzstādīšanas gadījumā spiediena pusē ieteicams uzstādīt elastīgu komponentu, piemēram, elastīgu spiediena izlīdzināšanas šļūteni (skatīt *Speciālie piederumi*). Tas dod šādas priekšrocības:

- Lielāka elastība, veicot uzstādīšanu un montāžu.
- Trokšņu samazinājums, jo uz cauruļvadiem netiek pārnestas vibrācijas.
- Mazāku noplūžu gadījumā sūknis izslēdzas retāk.

Norādījumi

Lai vienkāršotu sistēmas vēlāku iztukšošanu un spiediena samazināšanu, ieteicams starp sūkni un spiediena vadu uzstādīt noslēgkrānu (nav iekļauts piegādes komplektācijā).

Sūkņa iztukšošanas laikā, aizverot noslēgkrānu, iespējams novērst ūdens iztecēšanu no spiediena vada.

Darbība

Eksploatācija

1. Iespraudiet tīkla spraudni kontaktlīdzdā.
2. Ieslēdziet ierīci ar "IESL. / IZSL." slēdzi.

Norādījumi

Sūknis tūlīt ieslēdzas. Pagaidiet, līdz sūknis sāk darboties un sūknē vienmērīgi, tad aizveriet spiediena vada noslēgvārstus.

Pēc atslēgšanas spiediena sasniegšanas spiediena slēdzis izslēdz motoru. Tagad akumulācijas tvertne ir uzpildīta un mājssaimniecības ūdensapgādes ierīce ir darba gatavībā.

Ja nav ūdens padeves, atslēgšanas spiediens netiek sasniegts un spiediena slēdzis vairs nevar izslēgt ierīci. Tā rezultātā sūkņa galvā uzkarst ūdens.

Lai novērstu pārkaršanas izraisītus sūkņa bojājumus, pārkaršanas gadījumā termoslēdzis pārtrauc strāvas padevi. Pēc atdzišanas strāvas padeve tiek atjaunota.

Norādījumi

Atdzišanas laiks līdz motora atkārtotai iedarbināšanai var ilgt līdz 150 minūtēm.

Lai regulāri nodrošinātu aizsardzību pret ūdens trūkumu, ieteicams izmantot aizsargierīci pret sauso darbību (skat. īpašos piederumus).

IEVĒRĪBA!

Savainojumu risks, sistēma ir zem spiediena!

Atverot zem spiediena esošu sistēmu, jūs varat gūt savainojumus no lidojošām detaļām.

Pirms pieslēgumu atvēršanas samaziniet spiedienu ierīcē. (Spiedienu skatiet nodaļā *Tehniskie dati*)

Eksploatācijas pabeigšana

1. Izslēdziet ierīci ar "IESL. / IZSL." slēdzi.
2. Atvienojiet ierīci, izvelkot tīkla spraudni.

Kopšana un apkope

⚠ BĪSTAMI

Strāvas sūtiena bīstamība.

Pirms jebkuru ierīces apkopes darbu veikšanas izslēdziet ierīci un atvienojiet tīkla spraudni.

Ierīcei nav nepieciešama tehniskā apkope.

Spiediena samazināšana

1. Atveriet un atkal aizveriet pievienotos noslēgvārstus spiediena samazināšanai.

Sistēma ir atbrīvota no spiediena.

Norādījumi

Sūknējot ūdeni ar piedevām, pēc katras lietošanas reizes izskalojiet sūkni ar tīru ūdeni.

Gaisa uzpildes spiediena pārbaude akumulācijas tvertnē

1. Reizi pusgadā pārbaudiet gaisa uzpildes spiedienu akumulācijas tvertnē, ja nepieciešams, izslēgtā/bezspiediena stāvoklī papildiniet to līdz 2,0 bar (atvienojiet ierīci no strāvas, atveriet ūdens krānu).

Norādījumi

Gaisa vārsts atrodas zem pārsega. Noskrūvējiet pārsegu pretēji pulksteņrādītāja virzienam.

Attēls B

Transportēšana

⚠ UZMANĪBU

Savainošanās risks

Savainošanās risks ierīces apgāšanās rezultātā.

Transportējot, ņemiet vērā ierīces svaru (skatiet nodaļā *Tehniskie dati*) un attiecīgi nostipriniet to, pāravadājot transportlīdzekļos.

Uzglabāšana

⚠ UZMANĪBU

Svara neievērošana

Savainojumu un bojājumu draudi

Uzglabājot ņemiet vērā ierīces svaru.

1. Pirms uzglabāšanas ierīci pilnībā iztukšojiet.
2. Uzglabājiet ierīci pret salu aizsargātā vietā.

Speciālie piederumi

Iespējamos īpašos piederumus atradīsiet šīs lietošanas instrukcijas pēdējā lappusē.

Palīdzība darbības traucējumu gadījumā

Kļūmju cēloņi bieži vien ir vienkārši, un Jūs tos varat novērst pats, izmantojot zemāk minēto pārskatu. Ja Jums rodas šaubas par kļūmes cēloni vai, ja konstatēta kļūme šeit nav minēta, vērsieties pilnvarotā klientu apkalpošanas centrā.

Kļūda	Cēlonis	Novēršana
Sūknis darbojas, bet nepad ūdeni	Sūknī ir gaiss.	1. Skatīt nodaļu <i>Sagatavošanās</i>
	No spiediena puses gaiss nevar izkļūt.	1. Atveriet izplūdes vietu spiediena pusē.
	Nav ūdens.	1. Pārbaudiet ūdens rezervuāru.
Sūknis neieslēdzas vai arī darbības laikā pēkšņi apstājas	Pārtraukta strāvas padeve.	1. Pārbaudiet drošinātājus un elektriskos savienojumus.
	Motora termoizsardzības slēdzis ir izslēdzis sūkni motora pārkaršanas dēļ.	1. Izvilkt tīkla spraudni. 2. Ļaujiet sūknim atdzist. 3. Izīriet iesūkšanas zonu. 4. Nepieļaujiet sauso darbību. Norādījums <i>Atdzišanas laiks līdz motora iedarbināšanai var ilgt līdz 150 minūtēm.</i>
Sūknis pats izslēdzas un atkal ieslēdzas	Termoizsardzības drošinātājs ir izslēdzis sūkni, lai pasargātu to no pārkaršanas, vai ieslēdzis to atkal pēc atdzišanas.	1. Lai novērstu atkārtoto, jāpārbauda, vai sistēmā nav noplūdes, un tā jāhermetizē.
Motors pēc atslēgšanas uzreiz atkal ieslēdzas	Sistēmā samazinās spiediens.	1. Pārbaudiet savienojumus, tostarp blīves, un pārliecinieties, vai nav ūdens noplūdes. Pat vismazākā noplūde ietekmē darbību.
	Gaisa spiediens akumulācijas tvertnē ir pārāk zems.	1. Uzpildiet akumulācijas tvertni ar 2,0 bāru spiedienu (skatiet nodaļu <i>Kopšana un apkope</i>).
	Pretvārsts neaizveras pareizi.	1. Pārbaudiet pretvārstu sūkšanas pusē.
	Spiediena tvertnē esošā membrāna ir bojāta.	1. Nomainiet membrānu.
Sūknēšanas jauda samazinās vai ir pārāk maza	Sūkšanas filtrs vai pretvārsts (īpašais piederums) ir netīri.	1. Izīriet sūkšanas filtru vai pretvārstu (īpašais piederums).
	Sūkņa sūknēšanas jauda ir atkarīga no sūknēšanas augstuma un tālāk pieslēgtajam ierīcēm.	1. Nemiet vērā maksimālo sūknēšanas augstumu (skatīt nodaļu <i>Tehniskie dati</i>), ja nepieciešams, izvēlieties citu šļūtenes diametru vai šļūtenes garumu.
Vibrējošs troksnis, ņemot vērā ūdeni	Spiediena tvertnē esošā membrāna vibrē.	1. Darbības troksnis, ko var novērst, samazinot gaisa uzpildes spiedienu akumulācijas tvertnē.

Tehniskie dati

		BP 3.200 Home	BP 4.900 Home
Tīkla spriegums	V	230-240	230-240
Tīkla frekvence	Hz	50	50
Nominālā jauda	W	600	1150
Ierīces veiktspējas dati			
Maksimālais padeves apjoms	l/h	3200	4900
Iesūkšanas augstums (maks.)	m	8	8
Cietvielu saturs ūdenī	kg/m ³	>2,5	>2,5
Spiediens (maks.)	MPa (bar)	3,6	5,0
Maks. gaisa uzpildes spiediens akumulācijas tvertnē	MPa (bar)	0,18 - 0,2 (1,8 - 2,0)	0,18 - 0,2 (1,8 - 2,0)
Maks. pieļaujama iekšējais spiediens akumulācijas tvertnē	MPa (bar)	0,50 (5,0)	0,50 (5,0)
Padeves augstums (maks.)	m	28	35
Izmēri un svars			
Svars (bez piederumiem)	kg	10,5	13,9

Norādījums

Izņēmuma iemesls saskaņā ar Regulu (ES) 2019/1781

I pielikuma 2. iedaļas 12. punktu: j)

Rezervētas tiesības veikt tehniskas izmaiņas!

Raksturlīknes

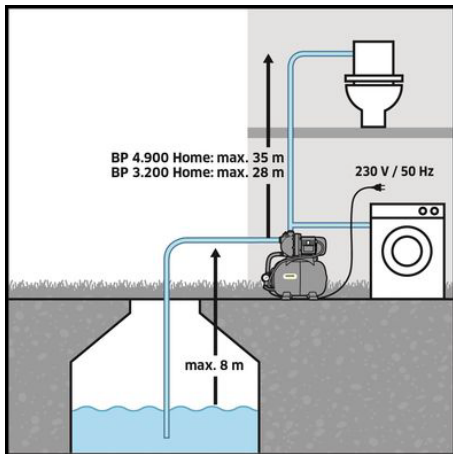
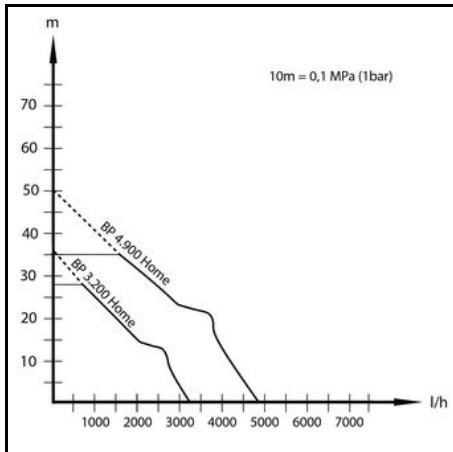

ES atbilstības deklarācija

Ar šo mēs paziņojam, ka turpmāk tekstā minētās iekārtas projekts un konstrukcija, kā arī mūsu izgatavotais modelis atbilst ES direktīvu drošības un veselības pamatprasībām. Veicot ar mums nesaskaņotas izmaiņas iekārtas uzbūvē, šī deklarācija zaudē savu spēku.

Produkts: Sūkņis

Tips: 1.645-xxx

Attiecīgās ES direktīvas

2006/42/EK (+2009/127/EK)

2014/30/ES

2011/65/ES

2009/125/EK

Piemērotā(-s) regula(-s)

(EU) 2019/1781

Piemērotie saskaņotie standarti

EN 60335-1

EN 60335-2-41

EN 62233: 2008

EN 55014-1: 2017 + A11: 2020

EN 55014-2: 1997+A1: 2001+A2: 2008

EN 61000-3-2: 2014

EN 61000-3-3: 2013

EN IEC 63000: 2018

Parakstītāji rīkojas valdes vārdā un ar tās pilnvaru.

H. Jenner

Chairman of the Board of Management

S. Reiser

Manager Regulatory Affairs & Certification

Pilnvarotais sagatavot dokumentāciju:

S. Reizers (S. Reiser)

Alfred-Kärcher SE & Co. KG

Alfred-Kärcher-Str. 28 - 40

71364 Winnenden (Vācija)

Tālr.: +49 7195 14-0

Fakss: +49 7195 14-2212

Vinendene (Winnenden), 01.11.2021.

Turinys

Bendrosios nuorodos	107
Numatomasis naudojimas	107
Rizikos lygiai	108
Aplinkos apsauga	108
Priedai ir atsarginės dalys	108
Komplektacija	108
Garantija	108
Prietaiso aprašymas	108
Eksploatavimo pradžia	108
Naudojimas	109
Kasdienė priežiūra ir techninė priežiūra	109
Gabenimas	109
Sandėliavimas	109
Pasirenkamasis priedas	109
Pagalba gedimų atveju	110
Techniniai duomenys	110
Charakteristinės kreivės	111
ES atitikties deklaracija	111

Bendrosios nuorodos

Prieš pradėdami naudotis prietaisu, perskaitykite šią originalią naudojimo instrukciją ir pridėdamus saugos nurodymus. Laikykitės jų.

Išsaugokite abi knygeles vėlesniam naudojimui arba kitam prietaiso savininkui.

Numatomasis naudojimas

Šis prietaisas skirtas privačiam naudojimui ir jis neatitinka pramoniniam naudojimui taikomų reikalavimų.

Šis prietaisas skirtas naudoti tik patalpose.

Pastaba

Siurblys nėra pritaikytas esamam slėgiui vamzdyne didinti.

Leistinos pumpuojamos terpės

Leistinos pumpuojamos terpės:

- Techninis vanduo
 - Šulinio vanduo
 - Šaltinio vanduo
 - Lietaus vanduo
 - Baseino vanduo tinkamai dozuojant priedus
- Pumpuojamų skysčių temperatūra negali viršyti 35 °C.

Naudojimas ne pagal paskirtį

Pastaba

Gamintojas neprisiima atsakomybės už galimą žalą, atsiradusią naudojant prietaisą ne pagal paskirtį ar netinkamai jį valdant.

Rizikos lygiai

⚠ PAVOJUS

• Nuoroda dėl tiesioginio pavojaus, galinčio sukelti sunkius kūno sužalojimus ar mirtį.

⚠ ĮSPĖJIMAS

• Nuoroda dėl galimo pavojaus, galinčio sukelti sunkius kūno sužalojimus ar mirtį.

⚠ ATSARGIAI

• Nurodo galimą pavojų, galintį sukelti lengvus sužalojimus.

DĖMESIO

• Nuoroda dėl galimo pavojaus, galinčio sukelti materinius nuostolius.

Aplinkos apsauga



Pakuotės medžiagos gali būti perdirbamos. Pakuotės atliekas prašome šalinti laikantis aplinkos apsaugos teisės aktų reikalavimų.



Elektros ir elektroniniuose prietaisuose būna vertingų perdirbamųjų medžiagų ir dažnai, pvz., galvaninių elementų, akumuliatorių sudedamųjų dalių, arba alyvos, kurias netinkamai naudojant arba jas šalinant ne pagal reikalavimus gali kilti pavojus žmonių sveikatai ir aplinkai. Tačiau norint tinkamai eksploatuoti prietaisą šios sudedamosios dalys yra būtinos. Šiuo simboliu pažymėtus prietaisus draudžiama šalinti su buitiniemis atliekomis.

Nuorodos dėl sudedamųjų medžiagų (REACH)

Naujausią informaciją apie sudedamąsias medžiagas rasite: www.kaercher.de/REACH

Priedai ir atsarginės dalys

Naudokite tik originalius priedus ir originalias atsargines dalis – taip užtikrinsite, kad įrenginys veiktų patikimai ir be triukščių.

Informaciją apie priedus ir atsargines dalis rasite svetainėje www.kaercher.com.

Komplektacija

Įrenginio tiekiamo komplekto sudėtis parodyta ant pakuotės. Išpakavę patikrinkite, ar yra visos įrenginio dalys. Jei trūksta priedų arba yra transportavimo pažeidimų, praneškite apie tai pardavėjui.

Garantija

Kiekvienoje šalyje galioja mūsų įgaliotų pardavėjų nustatytos garantijos sąlygos. Galimus prietaiso gedimus garantijos galiojimo laikotarpiu pašalinsime nemokamai, jei tokių gedimų priežastis buvo netinkamos medžiagos ar gamybos klaidos. Dėl garantinių gedimų šalinimo kreipkitės į savo pardavėją arba artimiausią klientų aptarnavimo tarnybą pateikdami pirkimą patvirtinantį kasos kvitą. (Adresą rasite kitoje pusėje)

Prietaiso aprašymas

Šioje naudojimo instrukcijoje aprašoma išsami galima konstrukcija. Atsižvelgiant į modelį tiekimo rinkinys skiriasi (žr. pakuotę).

Pav. žr. iliustracijų puslapyje

Paveikslas A

- 1 Prijungimo adapteris su integruotu atbuliniu vožtuvu
- 2 Kamštis
- 3 G 1 jungtis (33,3mm), siurbimo linija (įėjimas)
- 4 Pripildymo atvamzdis su gaubteliu
- 5 G 1 jungtis (33,3mm), slėgio linija (išėjimas)
- 6 Siurblių G 1 prijungimo adapteris
- 7 ĮJUNGIMO / IŠJUNGIMO jungiklis
- 8 Slėgio rodmuo
- 9 Stovas su pailga skykle varžtams įsukti
- 10 Oro vožtuvas (automobilinis ventilis) su gaubteliu
- 11 Tinklo kabelis su kištuku
- 12 Išleidžiamasis kamštis

Eksploatavimo pradžia

Rekomenduojame naudoti tik originalias „Kärcher“ siurbimo žarnas ir filtrų komponentus bei žarnų jungtis. Jei gu naudojamos kitų gamintojų konstrukcinės dalys, gali atsirasti veikimo triukščių įsiurbiant pumpuojamą skystį, ypač naudojant „Bajonet“ sujungimo sistemas.

Prieš pradėdami eksploatuoti

Parengiamieji darbai

- Prieš pradėdami eksploatuoti patikrinkite oro slėgį kaupiamajame katile. Jei reikia, išjunkite ir palaikykite te 2,0 baro slėgį naudodami prekyboje esantį oro siurbį, kai jis yra išjungtas arba be slėgio.

Paveikslas B

- Užtikrinkite prietaisą nuo slydimo, jei reikia, prisukite jį varžtais.
- Išimkite sandarinimo kamštį.
- Prisukite jungties adapterį su integruotu atbuliniu vožtuvu prie siurblio įsiurbimo jungties (įvado).

Paveikslas C

Pastaba

Jei vanduo nešvarus, rekomenduojame įrengti pirminį filtrą (žr. Pasirenkamasis priedas) tarp atbulinio vožtuvo ir įsiurbimo žarnos.

Paveikslas D

- 1 Prijunkite vakuumui atsparią siurbimo žarną su integruotu atbulinio srauto robotuvu prie siurbimo pusės. (galima įsigyti kaip papildomą priedą).
- 2 Įsukite jungties adapterį į siurblio slėgio jungtį (išleidimo angą).
- 3 Slėginio vamzdžio prijungimas.
- 4 Atsukite dangtelį nuo pripildymo atvamzdžio.

Paveikslas E

- Pripilkite vandens, kol jis persipildys.

Paveikslas F

- Sandariai užsukite pripildymo atvamzdžio dangtelį.
- Atidarykite esamus slėgio linijos uždaramuosius vožtuvus.

Pastaba

Net ir nedidelis nesandarumas sutrikdo veikimą.

- Esant nuotėkiui, visas jungtis užsandarinkite tinkamu sandarikliu (pvz., teflono juosta), kad išvengtumėte gedimų dėl nuotėkio ar oro įsiurbimo.

Stacionarus montavimas

Montuojant stacionariai siurblių galima prisukti ant tinkamo paviršiaus.

- Prisukite siurblių tinkamais varžtais ant lygaus paviršiaus.

Be to, stacionaraus prietaiso atveju slėgio pusėje rekomenduojama įrengti lankstų komponentą, pvz., lankščią slėgio kompensavimo žarną (žr. *Pasirenkamas priedas*) slėgio pusėje. Tai suteikia tokių pranašumų:

- Daugiau lankstumo pastatant ir eksploatuojant.
- Mažiau triukšmo, nes į vamzdyną namų vandens tiekimo sistemoje neperduodama vibracija.
- Esant mažesniai nuotėkiui, siurblys jungiasi rečiau.

Pastaba

Kad vėliau būtų paprasčiau išleisti vandenį ir sumažinti sistemos slėgį, rekomenduojame tarp siurblio ir slėgio linijos sumontuoti uždaramąjį čiaupą (į pristatymo apimtį neįeina).

Kai siurblys ištušinamas, uždarius skiriamąjį čiaupą galima apsisaugoti, kad vanduo nenutekėtų iš slėginio vamzdžio.

Naudojimas

Naudojimas

1. Įkiškite tinklo kištuką į kištukinę dėžutę.
2. Įjunkite prietaisą ĮJ. / IŠJ. jungikliu.

Pastaba

Siurblys neįsijungia. Palaukite, kol siurblys įsiurbis ir tolygiai išleis vandenį, tada uždarykite slėgio linijos uždaruomojus vožtuvus.

Pasiekus ribinį slėgį, slėgio jungiklis išjungia variklį. Kaupiamasis katilas jau pripildytas, buitinis vandentiekis paruoštas darbui.

Jei vanduo netiekiamas, nepasiekiamas išjungimo slėgis ir slėgio jungiklis nebegali išjungti prietaiso. Taip įkaišinamas siurblio galvutėje esantis vanduo.

Siekiant išvengti siurblio pažeidimų dėl perkaitimo, perkaitus siurbliui, elektros energijos tiekimą nutraukia šiluminis jungiklis. Atvėsus maitinimo šaltinis vėl įjungiamas.

Pastaba

Aušinimo laikas, kol variklis vėl įsijungs, gali trukti iki 150 minučių.

Rekomenduojame naudoti apsaugos nuo sauso veikimo įtaisą (žr. specialius priedus), kad būtų reguliariai apsaugota nuo vandens trūkumo.

DĖMESIO

Rizika susižeisti, sistema yra veikiamą slėgio!

Atidarydami suslėgtą sistemą galite susižeisti skraidančiomis dalimis.

Prieš atidarydami jungtis sumažinkite slėgį prietaise (apie slėgį žr. skyrių "Techniniai duomenys")

Eksploatavimo užbaigimas

1. Prietaisą išjunkite ĮJ. / IŠJ. jungikliu.
2. Atjunkite prietaisą nuo elektros tinklo.

Kasdienė priežiūra ir techninė priežiūra

⚠ PAVOJUS

Elektros smūgio pavojus.

Prieš visus prietaiso priežiūros darbus išjunkite prietaisą ir ištraukite tinklo kištuką.

Prietaisui techninės priežiūros nereikia.

Slėgio panaikinimas

1. Atidarykite ir uždarykite prijungtus uždaruomojus vožtuvus, kad sumažėtų slėgis.

Sistemoje nėra slėgio.

Pastaba

Siurbdami vandenį su priedais po kiekvieno naudojimo siurblių išplaukite švariu vandeniu.

Oro pripildymo slėgio patikrinimas kaupiamajame katile

1. Kas šešis mėnesius patikrinkite oro slėgį kaupiamajame katile, jeigu reikia, papildykite jį iki 2,0 bar, kai prietaisas yra išjungtas arba jame nėra slėgio (atjunkite prietaisą nuo elektros tinklo, atidarykite vandens čiaupą)

Pastaba

Oro vožtuvus yra po dangteliu. Atsukite dangtelį prieš laikrodžio rodyklę.

Paveikslas B

Gabenimas

⚠ ATSARGIAI

Sužalojimo pavojus

Krentančio prietaiso keliamas sužeidimo pavojus.

Gabendami prietaisą, atkreipkite dėmesį į prietaiso svorį (žr. skyrių "Techniniai duomenys") ir atitinkamai prietaisą pritvirtinkite gabenant transporto priemonėse.

Sandėliavimas

⚠ ATSARGIAI

Nesilaikant svorio nuorodos

Sužalojimų ir materialinės žalos pavojus

Laikydami atsižvelkite į prietaiso svorį.

1. Prieš sandėliuodami prietaisą visiškai ištušinkite.
2. Prietaisą laikykite nuo šalčio apsaugotoje vietoje.

Pasirenkamas priedas

Galimus specialius priedus rasite paskutiniame šios naudojimo instrukcijos puslapyje.

Pagalba gedimų atveju

Dažnai gedimus sukelia priežastys, kurias galite pašalinti patys, perskaitę šią apžvalgą. Jei abejojate ar jūsų

įrenginio gedimas čia nepamirėtas, kreipkitės į galiotą klientų aptarnavimo tarnybą.

Klaida	Priežastis	Šalinimas
Siurblys veikia, bet nepumpuoja	Siurblyje yra oro.	1. Žr. skyrių <i>Parengiamieji darbai</i>
	Iš slėgio pusės oras negali išeiti.	1. Atidarykite slėgio pusės čiaupo vietą.
	Netiekiamas suslėgtasis oras.	1. Patikrinkite vandens talpyklą.
Siurblys neįsijungia arba eksploatuojant staiga sustoja	Nutrauktas maitinimas.	1. Patikrinkite saugiklius ir elektrines jungtis.
	Variklio šiluminės apsaugos jungiklis išjungė siurbįjį perkeitus varikliui.	1. Ištraukite tinklo kištuką. 2. Palaukite, kol siurblys ataus. 3. Išvalykite įsiurbimo zoną. 4. Užtikrinkite, kad būtų išvengta sausosios eigos. Pastaba <i>Aušinimo trukmė iki variklio užvedimo gali trukti iki 150 minučių.</i>
Siurblys išsijungia ir vėl įsijungia	Šiluminės apsaugos saugiklis išjungė siurbįjį, kad apsaugotų jį nuo perkeitimo, arba vėl įjungė jį atvėsus.	1. Kad tai nepasikartotų, reikia patikrinti, ar sistemoje nėra nuotėkio, ir jį užsandarinti.
Išjungus variklį, jis vėl įsijungia iš karto	Sistemoje sumažėja slėgis.	1. Patikrinkite jungtis, įskaitant sandariklius, ir patikrinkite, ar nėra vandens nuotėkio. Menkiausias nuotėkis daro įtaką veikimui.
	Oro slėgis kaupiamajame katile per mažas.	1. Kaupiamajame katile užtikrinkite 2,0 bar (žr. skyrių <i>Kasdienė priežiūra ir techninė priežiūra</i>).
	Atbulinis vožtuvas tinkamai neužsidaro.	1. Patikrinkite įsiurbimo pusėje esantį atbulinį vožtuvą.
	Slėginio indo diafragma defektinė.	1. Pakeiskite membraną.
Pumpavimo galia sumažėjusi arba yra per maža	Užterštas siurbimo filtras arba atbulinis vožtuvas (papildomas priedas).	1. Išvalykite įsiurbimo filtrą arba atbulinį vožtuvą (papildomasis priedas).
	Siurblio našumas priklauso nuo tiekimo galvutės ir prijungtos išorinės įrangos.	1. Atsižvelkite į didžiausią tiekimo aukščio vertę (žr. skyrių <i>Techniniai duomenys</i>) jeigu būtina, pasirinkite kitokio skersmens arba kitokio ilgio žarną.
Vibruojantis triukšmas imant vandenį	Slėginiame inde esanti membrana vibruoja.	1. Eksploatuojant skleidžiamas triukšmas, kurį galima pašalinti sumažinus oro pripildymo slėgį kaupiamajame katile.

Techniniai duomenys

		BP 3.200 Home	BP 4.900 Home
Tinklo įtampa	V	230-240	230-240
Tinklo dažnis	Hz	50	50
Vardinė galia	W	600	1150
Įrenginio galios duomenys			
Tiekimo pajėgumas, maksimalus	l/h	3200	4900
Įsiurbimo aukštis (maks.)	m	8	8
Kietųjų medžiagų kiekis vandenyje	kg/m ³	>2,5	>2,5
Slėgis (didž.)	MPa (bar)	3,6	5,0
Didžiausias oro pripildymo slėgis kaupiamajame katile	MPa (bar)	0,18 - 0,2 (1,8 - 2,0)	0,18 - 0,2 (1,8 - 2,0)
Didžiausias leidžiamasis vidinis slėgis kaupiamajame katile	MPa (bar)	0,50 (5,0)	0,50 (5,0)
Transportavimo aukštis (didž.)	m	28	35
Matmenys ir svoriai			
Svoris (be priedų)	kg	10,5	13,9

Pastaba

Įšimtis taikomas pagal Reglamento (ES) 2019/1781 I priedo 2 skyrių (12): j)

Gamintojas pasilieka teisę keisti techninius duomenis!

Charakteristinės kreivės

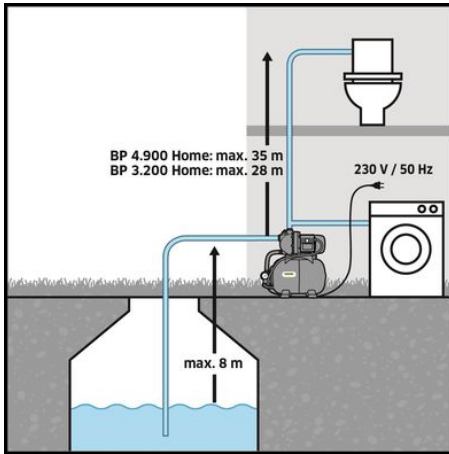
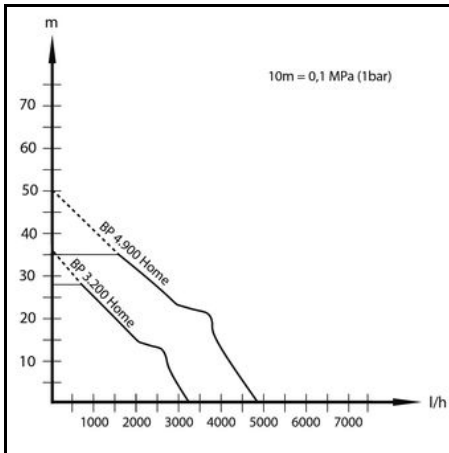

ES atitikties deklaracija

Pareiškiamo, kad toliau aprašyto aparato brėžiniai ir konstrukcija bei mūsų į rinką išleistas modelis atitinka pagrindinius ES direktyvų saugumo ir sveikatos apsaugos reikalavimus. Jeigu įrenginiui atliekamas su mumis nesuderintas keitimas, ši deklaracija netenka savo galios.

Produktas: Siurblys
Tipas: 1.645-xxx

Atitinkamos ES direktyvos
2006/42/EB (+2009/127/EB)
2014/30/ES
2011/65/ES
2009/125/EB

Taikomas (-i) Reglamentas (-ai)
(EU) 2019/1781

Taikomi darnieji standartai
EN 60335-1
EN 60335-2-41
EN 62233: 2008
EN 55014-1: 2017 + A11: 2020

EN 55014-2: 1997+A1: 2001+A2: 2008

EN 61000-3-2: 2014

EN 61000-3-3: 2013

EN IEC 63000: 2018

Pasirašantys asmenys veikia pagal bendrovės vadovų įgaliojimus.

H. Jenner

Chairman of the Board of Management

S. Reiser

Manager Regulatory Affairs & Certification

Dokumentacijos tvarkytojas:

S. Reiser

Alfred Kärcher SE & Co. KG

Alfred-Kärcher-Str. 28 - 40

71364 Vinendenas, Vokietija

Tel.: +49 7195 14-0

Faks.: +49 7195 14-2212

Vinendenas, 2021 m. lapkričio 1 d.

Зміст

Загальні вказівки.....	111
Використання за призначенням	111
Ступінь небезпеки	112
Охорона довкілля	112
Приладдя та запасні деталі	112
Комплект поставки	112
Гарантія	112
Опис пристрою	112
Введення в експлуатацію.....	112
Експлуатація	113
Догляд та технічне обслуговування	113
Транспортування	113
Зберігання	114
Спеціальне приладдя.....	114
Допомога у разі несправностей.....	114
Технічні дані	115
Характеристичні криві	115
Декларація про відповідність стандартам ЄС	115

Загальні вказівки

Перед першим використанням пристрою ознайомитись з цією оригінальною інструкцією з експлуатації та вказівками з техніки безпеки, що додаються. Діяти відповідно до них. Зберігати обидві брошури для подальшого використання або для наступного власника.

Використання за призначенням

Цей пристрій призначений для приватного використання і не передбачений для навантажень промислового використання. Цей прилад призначений лише для використання у приміщеннях.

Вказівка

Насос не призначений для збільшення наявного тиску в трубопроводі.

Допустимі для перекачування рідини

Допустимі для перекачування рідини:

- технічна вода;
- колодезна вода;
- джерельна вода;
- дощова вода;

- вода в басейнах за умови відповідного дозування добавок.

Температура рідини, що перекачується, не повинна перевищувати 35 °С.

Використання не за призначенням

Вказівка

Виробник не несе відповідальності за збитки, завдані невідповідним або неправильним застосуванням пристрою.

Ступінь небезпеки

⚠ НЕБЕЗПЕКА

- Вказівка щодо небезпеки, яка безпосередньо загрожує та призводить до тяжких травм чи смерті.

⚠ ПОПЕРЕДЖЕННЯ

- Вказівка щодо потенційно можливої небезпечної ситуації, що може призвести до тяжких травм чи смерті.

⚠ ОБЕРЕЖНО

- Вказівка щодо потенційно небезпечної ситуації, яка може спричинити отримання легких травм.

УВАГА

- Вказівка щодо можливої потенційно небезпечної ситуації, що може спричинити матеріальні збитки.

Охорона довкілля



Пакувальні матеріали придатні до вторинної переробки. Упаковку необхідно утилізувати без шкоди для довкілля.



Електричні та електронні пристрої містять цінні матеріали, які придатні до вторинної переробки, і часто компоненти, як-от батареї, акумулятори чи мастило, які у разі неправильного поводження з ними або неправильної утилізації можуть створити потенційну небезпеку для здоров'я людини та довкілля. Однак ці компоненти необхідні для належної експлуатації пристрою. Пристрої, позначені цим символом, забороняється утилізувати разом із побутовим сміттям.

Вказівки щодо компонентів (REACH)

Актуальні відомості про компоненти наведені на сайті: www.kaercher.de/REACH

Приладдя та запасні деталі

Слід використовувати лише оригінальне приладдя та оригінальні запасні частини, тому що саме вони гарантують безпеку та безперебійну експлуатацію пристрою.

Інформація щодо приладдя та запасних частин міститься на сайті www.kaercher.com.

Комплект поставки

Комплектація пристрою зазначена на упаковці. Під час розпакування пристрою перевірити комплектацію. У разі нестачі приладдя або ушкоджень, отриманих під час транспортування, слід повідомити про це торговельній організації, яка продала пристрій.

Гарантія

У кожній країні діють відповідні гарантійні умови, встановлені уповноваженою організацією збуту

нашої продукції в цій країні. Можливі несправності пристрою протягом гарантійного строку ми усуваємо безкоштовно, якщо причина несправності полягає в дефектах матеріалів або виробничому браку. У разі виникнення претензій протягом гарантійного строку прохання звертатися, маючи при собі чек про покупку, до торговельної організації, що продала продукт, або до найближчої уповноваженої служби сервісного обслуговування.
(Адреси див. на звороті)

Опис пристрою

У цій інструкції з експлуатації описано максимальну комплектацію. Комплект поставки гарантією відрізняється залежно від моделі (див. упаковку).

Рисунки див. на сторінці з зображеннями Малюнок А

- 1 З'єднувальний адаптер з інтегрованим зворотним клапаном
- 2 Пробка
- 3 Підключення G1 (33,3 мм), всмоктувальний трубопровід (вхід)
- 4 Заливний патрубок з кришкою
- 5 Підключення G1 (33,3 мм), напірний трубопровід (вихід)
- 6 З'єднувальний адаптер для насосів G 1
- 7 Вимикач УВИМК./ВИМК.
- 8 Індикатор тиску
- 9 Опорна ніжка з подовжнім отвором для закручування
- 10 Повітряний клапан (автоклапан) з кришкою
- 11 Мережевий кабель зі штепсельною вилкою
- 12 Пробка зливного отвору

Введення в експлуатацію

Ми рекомендуємо використовувати лише оригінальні всмоктувальні шланги, елементи фільтрів та елементи під'єднання шлангів виробництва Kärcher. Використання деталей інших виробників може призвести до несправностей під час всмоктування рідини, що перекачується, зокрема в разі використання штикових систем з'єднання.

Перед введенням в експлуатацію

Підготовка

- Перед введенням в експлуатацію перевірте тиск повітря в котлі-накопичувачі. Якщо потрібно, збільшити тиск до 2,0 бар у вимкненому/ безнапірному стані за допомогою звичайного повітряного компресора.

Малюнок В

- Захистити пристрій від ковзання, за потреби пригвинтити.
- Зняти пробку.
- Вкрутити з'єднувальний адаптер з інтегрованим зворотним клапаном у впускний патрубок насоса (вхід).

Малюнок С

Вказівка

У разі брудної води рекомендуємо встановити фільтр попереднього очищення (див. Спеціальне приладдя) між зворотним клапаном і всмоктувальним шлангом.

Малюнок D

- 1 Приєднати вакуум-щільний всмоктувальний шланг з вбудованим захистом від зворотного потоку на стороні всмоктування. (Поставляється як спеціальне приладдя).
- 2 Вкрутити з'єднувальний адаптер в напірний парубок насоса (вихід).
- 3 Приєднати напірний трубопровід.
- 4 Відкрутити кришку заливного патрубка.

Малюнок E

- Залити воду до переливу.

Малюнок F

- Щільно накрутити кришку на заливний патрубок.
- Відкрити наявні запірні клапани на напірному трубопроводі.

Вказівка

Навіть найменша негерметичність призводить до збоїв у роботі.

- У разі витоків загерметизувати всі з'єднання відповідним герметиком (наприклад, тефлоновою стрічкою), щоб уникнути збоїв в роботі через витік або забір повітря.

Стационарний монтаж

При стационарному монтажі насос можна пригвинтити до відповідної поверхні.

- Пригвинтити опірні ніжки до рівної поверхні придатними гвинтами.

Для стационарного встановлення на стороні тиску рекомендується також встановити гнучкий компонент, як-от гнучкий шланг для вирівнювання тиску (див. Спеціальне приладдя). Цей варіант має такі переваги:

- Більша гнучкість під час встановлення і монтажу.
- Зниження шуму, оскільки вібрації не поширюються на трубопроводи.
- У разі незначних витоків насос рідше перемикається.

Вказівка

Щоб спростити подальше спорожнення та скидання тиску в системі, рекомендуємо встановити запірний кран між насосом та напірним трубопроводом (не входить в комплект поставки).

Закриши запірний кран під час спорожнення насоса, можна не допустити витікання води з напірного трубопроводу.

Експлуатація

Експлуатація

1. Вставити штепсельну вилку в розетку.
2. Увімкнути пристрій за допомогою перемикача УВІМК./ВИМК.

Вказівка

Насос запускається відразу. Зачекати, доки насос не буде всмоктувати та одночасно із цим качати, потім закрити запірні клапани напірного трубопроводу.

Після досягнення тиску вимкнення манометричний вимикач вимикає двигун. Котел-накопичувач зараз заповнений, насосна станція готова до роботи.

Якщо подача води відсутня, тиск вимкнення не досягається, манометричний вимикач більше не може вимкнути пристрій. В результаті вода в голові насоса нагрівається.

Щоб уникнути пошкодження насоса через перегрів, електроживлення переривається термореле у разі перегріву. Після охолодження електроживлення відновлюється.

Вказівка

Час охолодження до повторного запуску двигуна може становити до 150 хвилин.

Для регулярного захисту від нестачі води рекомендуємо застосовувати захист від сухого ходу (див. спеціальні приладдя).

УВАГА

Небезпека травмування, система знаходиться під тиском!

Відкриваючи систему, яка знаходиться під тиском, можна отримати травми частинами, що відлітають.

Перед відкриттям з'єднань скинути тиск у пристрої. (Тиску див. у главі «Технічні характеристики»)

Завершення роботи

1. Вимкнути пристрій за допомогою перемикача УВІМК./ВИМК.
2. Витягнувши штепсельну вилку, від'єднати прилад від електромережі.

Догляд та технічне обслуговування

⚠ НЕБЕЗПЕКА

Небезпека ураження електричним струмом.

Перед проведенням будь-яких робіт на пристрої його слід вимкнути та витягти штепсельну вилку з розетки.

Пристрій не потребує технічного обслуговування.

Скидання тиску

1. Для скидання тиску відкрити і закрити встановлені запірні клапани.

Тиск у системі відсутній.

Вказівка

У разі подачі води з добавками промивати насос чистою водою після кожного використання.

Перевірка тиску повітря, яким наповнений котел-накопичувач

1. Перевіряти тиск повітря, яким наповнений котел-накопичувач, двічі на рік, за потреби збільшити тиск до 2,0 бар у вимкненому/безнапірному стані (від'єднати пристрій, відкрити водопровідний кран)

Вказівка

Повітряний клапан розташований під кришкою. Відкрутити кришку проти годинникової стрілки.

Малюнок B

Транспортування

⚠ ОБЕРЕЖНО

Небезпека травмування

Небезпека травмування через падіння пристрою.

Під час транспортування враховуйте вагу пристрою (див. главу Технічні дані) і відповідно закріплюйте його під час транспортування в автомобілях.

Зберігання

⚠ ОБЕРЕЖНО

Недотримання ваги

Небезпека травмування та пошкодження

Під час зберігання враховувати вагу пристрою.

1. Повністю спорозжити прилад перед зберіганням.
2. Пристрій слід зберігати в захищеному від морозу місці.

Спеціальне приладдя

Можливе спеціальне приладдя наведено на останній сторінці цієї інструкції з експлуатації.

Допомога у разі несправностей

Часто пошкодження є простими, тому за допомогою наведеного нижче огляду їх можна усунути самостійно. У разі сумніву або наявності пошкоджень, не згаданих у огляді, звертатися до авторизованої сервісної служби.

Помилка	Причина	Усунення
Насос працює, але не перекачує	У насосі є повітря.	1. Див. главу <i>Підготовка</i>
	Повітря не може виходити на напірній стороні.	1. Відкрити точку забору на напірній стороні.
	Немає води.	1. Перевірити резервуар для води.
Насос не запускається або раптово зупиняється в ході роботи	Перервано подачу електроенергії.	1. Перевірити запобіжники й електричні з'єднання.
	Захисне термореле двигуна вимкнуло насос через перегрівання двигуна.	1. Витягти штепсельну вилку з розетки. 2. Дати насосу охолонути. 3. Очистити зону всмоктування. 4. Уникати сухого ходу. Вказівка <i>Час охолодження до запуску двигуна може становити до 150 хвилин.</i>
Насос самостійно вимикається та знову вмикається	Захисту від сухого ходу вимкнув насос, щоб захистити його від перегріву, та ввімкнув його знову після охолодження.	1. Для запобігання повторному спрацьовуванню захисту слід перевірити систему на наявність витоків і забезпечити її герметичність.
Двигун знову запускається відразу після вимкнення	Тиск у системі втрачається.	1. Перевірити з'єднання, включно з ущільненнями, а також витік води. Навіть незначні витіки впливають на роботу.
	Тиск повітря в котлі-накопичувачі занадто низький.	1. Збільшити тиск у котлі-накопичувачі до 2,0 бар (див. главу <i>Догляд та технічне обслуговування</i>).
	Зворотний клапан не закривається належним чином.	1. Перевірити зворотний клапан на стороні всмоктування.
	Мембрана в напірному резервуарі несправна.	1. Відремонтувати мембрану.
Потужність насоса знижується або занадто низька	Всмоктувальний фільтр або зворотний клапан (спеціальне приладдя) забруднений.	1. Очистити всмоктувальний фільтр або зворотний клапан (спеціальне приладдя).
	Потужність насоса залежить від висоти подачі та підключених периферичних пристроїв.	1. Слідкувати за максимальною висотою подачі (див. главу <i>Технічні дані</i>), якщо необхідно, вибрати інший діаметр або іншу довжину шланга.
Вібраючий звук під час забору води	Мембрана в напірному резервуарі вібрує.	1. Робочий шум, який можна усунути, зменшивши тиск повітря, що надходить у котел-накопичувач.

Технічні дані

		BP 3.200 Home	BP 4.900 Home
Напруга мережі	V	230-240	230-240
Частота мережі	Hz	50	50
Номінальна потужність	W	600	1150
Робочі характеристики пристрою			
Об'єм подачі, макс.	l/h	3200	4900
Висота всмоктування (макс.)	m	8	8
Вміст твердих речовин у воді	kg/m ³	>2,5	>2,5
Тиск (макс.)	MPa (bar)	3,6	5,0
Макс. тиск наповнення котла-накопичувача повітрям	MPa (bar)	0,18 - 0,2 (1,8 - 2,0)	0,18 - 0,2 (1,8 - 2,0)
Макс. допустимий внутрішній тиск в котлі-накопичувачі	MPa (bar)	0,50 (5,0)	0,50 (5,0)
Висота подачі (макс.)	m	28	35
Розміри та вага			
Вага (без приладдя)	kg	10,5	13,9

Вказівка

Причина виключення відповідно до Регламенту (ЄС) 2019/1781 Додаток I Розділ 2 (12): j)

Можливі зміни у конструкції пристрою!

Характеристичні криві

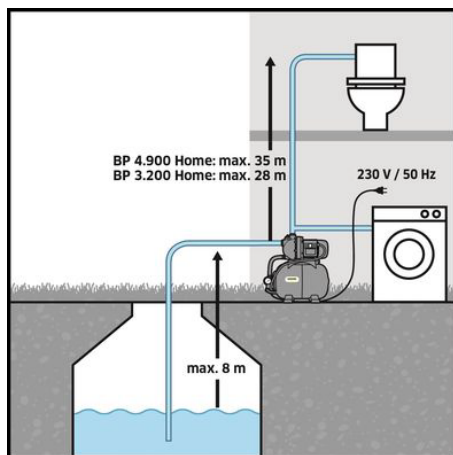
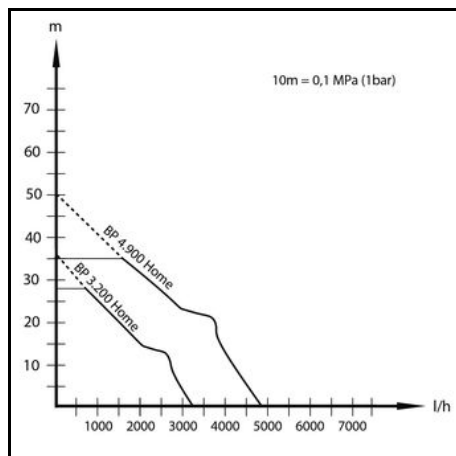

Декларація про відповідність стандартам ЄС

Цим ми повідомляємо, що нижче зазначена машина на основі своєї конструкції та конструктивного виконання, а також у випущеній у продаж моделі, відповідає спеціальним основним вимогам щодо безпеки та захисту здоров'я представлених нижче директив ЄС. У разі внесення неузгоджених із нами змін до машини ця заява втрачає свою чинність.

Виріб: Насос

Тип: 1.645-xxx

Відповідні директиви ЄС

2006/42/EG (+2009/127/EG)

2014/30/ЄС

2011/65/ЄС

2009/125/ЄС

Застосований(-) регламент(-и)

(ЄС) 2019/1781

Застосовувані гармонізовані стандарти

EN 60335-1

EN 60335-2-41
EN 62233: 2008
EN 55014-1: 2017 + A11: 2020
EN 55014-2: 1997+A1: 2001+A2: 2008
EN 61000-3-2: 2014
EN 61000-3-3: 2013
EN IEC 63000: 2018

Особі, що нижче підписалися, діють від імені та за довіреністю керівництва.



H. Jenner

Chairman of the Board of Management



S. Reiser

Manager Regulatory Affairs & Certification

Особа, відповідальна за ведення документації:

Ш. Райзер (S. Reiser)
Alfred Kärcher SE & Co. KG
Alfred-Kärcher-Str. 28 - 40
71364 Winnenden (Germany)
Тел.: +49 7195 14-0
Факс: +49 7195 14-2212
м. Вінненден, 01.11.2021

Мазмұны

Жалпы нұсқаулар.....	116
Мақсатына сәйкес қолдану	116
Қауіп деңгейлері.....	116
Қоршаған ортаны қорғау	116
Керек-жарақ және қосалқы бөлшектер	116
Жеткізілім жинағы	117
Кепілдік	117
Құрылғының сипаттамасы.....	117
Пайдалануға енгізу	117
Пайдалану	118
Күтім және техникалық қызмет көрсету	118
Тасымалдау.....	118
Сақтау	118
Арнайы керек-жарақтар	118
Кедергілер болғанда көмек алу	118
Техникалық сипаттамалары.....	119
сипаттамалары	120
ЕО стандарттарына сәйкестігі туралы декларация.....	120

Жалпы нұсқаулар

Құрылғыны алғаш рет қолданбас бұрын, осы пайдалану жөніндегі түпнұсқа нұсқаулық пен берілген қауіпсіздік жөніндегі нұсқауларды оқып шығыңыз. Оларға сай әрекет етіңіз.
Екі кітапшаны да әрі қарай пайдалану немесе келесі иесі үшін сақтап қойыңыз.

Мақсатына сәйкес қолдану

Бұл құрылғы жеке пайдалануға арналған және оны коммерциялық мақсатта пайдалануға тыйым салынады.

Бұл құрылғы тек ғимарат ішінде пайдалануға арналған.

Нұсқау

Сорғы желідегі бар қысымды арттыруға арналмаған.

Қайта айдауға рұқсат берілген сұйықтықтар

Қайта айдауға рұқсат берілген сұйықтықтар:

- техникалық су
- құдық суы
- бұлақ суы
- жаңбыр суы
- қоспалар тиісті түрде мөлшерленген жүзу бассейндерінің суы

Қайта айдалатын сұйықтықтардың температурасы 35°C-тан аспауы қажет.

Тиісті түрде пайдаланбауы

Нұсқау

Өндіруші мақсатына сай пайдаланбау және дұрыс іске қоспау нәтижесінде туындаған ықтимал зақымдар үшін жауапты болмайды.

Қауіп деңгейлері

△ Қауіп

- Ауыр жарақаттануға немесе өлімге апарып соғатын тікелей қауіп бойынша нұсқау.

△ ЕСКЕРТУ

- Ауыр жарақаттануға немесе өлімге апарып соғуы мүмкін қауіпті жағдай бойынша нұсқау.

△ АБАЙЛАҢЫЗ

- Жеңіл жарақаттануға апарып соғуы ықтимал қауіпті жағдай бойынша нұсқау.

НАЗАР АУДАРЫҢЫЗ

- Материалдық зиянға апарып соғуы ықтимал қауіпті жағдай бойынша нұсқау.

Қоршаған ортаны қорғау

 Орауыш материалдарын утилизациялауға болады. Орауыштарды қоршаған ортаға қауіпсіз түрде утилизациялаңыз.

 Электрлік және электрондық бұйымдардың құрамында қате қолдану немесе утилизациялау нәтижесінде адам денсаулығына және қоршаған ортаға қауіп

төндіруі ықтимал, құнды қайта өңделмелі материалдар және батареялар, аккумуляторлар немесе май сияқты бөлшектер жиі кездеседі. Алайда, аталмыш бөлшектер бұйымды тиісінше пайдалану үшін қажет болады. Осы таңбамен белгіленген құрылғыларды үй қоқыстарымен бірге тастауға болмайды.

Құрамдағы заттар бойынша нұсқаулар (REACH)

Бұйымның құрамындағы заттар туралы соңғы мәліметтерді мына мекенжай бойынша табуға болады: www.kaercher.de/REACH

Керек-жарақ және қосалқы бөлшектер

Тек түпнұсқалы керек-жарақ немесе қосалқы бөлшектерді пайдаланыңыз, себебі ол құралдың қауіпсіз және апатсыз жұмыс істеуіне кепілдік болады.

Керек-жарақтар мен қосалқы бөлшектер туралы ақпарат www.kaercher.com веб-сайтында қолжетімді.

Жеткізілім жинағы

Бұйымның жеткізілім жинағы орауыштың үстінде көрсетілген. Бұйымды орауыштан шығарғанда жинақтың толықтығын тексеріп шығыңыз. Керек-жарақтар жетіспеген немесе тасымалдау кезінде зақымдар тиген жағдайда, дилеріңізге хабарласыңыз.

Кепілдік

Әр елде жергілікті дистрибьюторлар берген кепілдік шарттары қолданылады. Бұйымда материалдық немесе өндірістік ақаулар анықталған жағдайда, ықтимал ақауларды кепілдік мерзімі ішінде ақысыз жөндейміз. Кепілдік мерзіміне наразылықтарыңыз болса, бұйымды сатқан сауда мекемесіне немесе жақындағы өкілетті қызмет көрсету орнына түбіртекті көрсетіп хабарласыңыз. (Мекенжайымыз артық бетте)

Құрылғының сипаттамасы

Осы нұсқаулықта құрылғының максимал жабдықталуы сипатталған. Үлгісіне байланысты жеткізілім жиынтығында айырмашылықтар бар (қаптаманы қараңыз).

Суреттерді суреттері бар беттен қараңыз

Сурет А

- ① Біріктірілген кері клапаны бар жалғастырғыш адаптері
- ② Бітеуіш тығын
- ③ G1 жалғағышы (33,3 мм), соратын құбыр желісі (кіріс)
- ④ Тығыздағыш қақпағы бар құю келте құбыры
- ⑤ G1 жалғағышы (33,3 мм), арын құбыр желісі (шығыс)
- ⑥ G 1 сорғыларына арналған жалғастырғыш адаптері
- ⑦ ҚОСУ/ӨШІРУ қосқышы
- ⑧ Қысым көрсеткіші
- ⑨ Бұрандаға арналған ойығы бар тұғыр
- ⑩ Тығыздау қақпағы бар ауа клапаны (автокөлік клапаны)
- ⑪ Ашасы бар қуат сымы
- ⑫ Су төгетін тығын

Пайдалануға енгізу

Тек түпнұсқалы Kärcher керек-жарақтарын пайдалануды ұсынамыз: сорғыш шлангілер, сүзгілердің компоненттері мен шлангілердің жалғастырғыштары. Басқа өндірушілердің компоненттері пайдаланылса, онда сұйықтықтарды сорғанда, әсіресе байонетті қосылымдарды пайдаланғанда дұрыс емес жұмыс істеуге әкелуі мүмкін.

Пайдалануға енгізу алдында

Дайындаңыз

- Пайдалануға енгізу алдында резервуардағы ауа толтыру қысымын тексеріңіз. Қажет болса, өшірілген/қысымсызданған кезде сатылатын ауа сорғысымен 2,0 барға дейін толтырыңыз.
- Сурет В**
- Құрылғыны сырғып кетуден сақтаңыз, қажет болса бұрап бекітіңіз.
- Бітеуіш тығынды алыңыз.
- Кіріктірілген кері клапаны бар жалғастырғыш адаптерін сорғының соратын келте құбырына (кіріс) бұраңыз.

Сурет С

Нұсқау

Егер су лас болса, кері клапан мен сору арасында алдын ала сүзгіден өткізуді ұсынамыз (қараңыз Арнайы керек-жарақтар).

Сурет D

- 1 Біріктірілген кері клапаны бар вакуумды өткізбейтін сорғыш шлангты сору жағына қосыңыз. (Арнайы керек-жарақтар ретінде қол жетімді).
- 2 Қосылым адаптерін сорғының қысымды қосылымына (розеткаға) бұраңыз.
- 3 Арынды құбыр желісін қосыңыз.
- 4 Құю келте тығындағы қақпақты бұрап алыңыз.

Сурет E

- Ол толып кеткенше суды толтырыңыз.

Сурет F

- Қақпақты құю келте құбырға мықтап бұраңыз.
- Қысым желісіндегі өшіру клапандарын ашыңыз.

Нұсқау

Тіпті кішкентай саңылау жұмыстың ақаулығына әкеледі.

- Ағып кету жағдайында, ағып кету немесе ауа сору салдарынан ақауларды болдырмау үшін барлық қосылымдарды сәйкес тығыздағышпен (мысалы, тефлон таспа) жабыңыз.

Стационарлық монтаждау

Стационарлық монтаждағанда сорғыны жарамды бетке бекітуге болады.

- Тұғырды тегіс бетке жарамды бұрандамен бұраңыз.

Бұған қоса, стационарлық монтаждауда қысым жағында икемді компонентті ұсынамыз, мысалы, икемді қысымды теңестіретін шланг (қараңыз Арнайы керек-жарақтар), құрастыру. Оның келесі артықшылықтары бар:

- Орнатқанда және құрастырғанда үлкен икемділік.
- Шуыл деңгейінің төмендеуі, себебі тербелістер құбыр желісіне берілмейді.
- Кішігірім ағып кету кезінде сорғы жиі ауыспайды.

Нұсқау

Жүйені кейіннен босатуды және қысымды түсіруді жеңілдету үшін сорғы мен қысым желісі арасында бекітпе кранды орнатуды ұсынамыз (жеткізу көлеміне кірмейді).

Сорғыдан суды шығару кезінде, бекітпе кран арқылы арынды құбыр желісінен судың шығуын болдырмауға болады.

Пайдалану

Пайдалану

1. Ашаны розеткаға салыңыз.
2. ҚОСУ/ӨШІРУ ажыратып-қосқышы арқылы құралды қосыңыз.

Нұсқау

Сорғы бірден іске қосылады. Сорғы сорып, біркелкі бергенше күтіңіз, содан кейін қысым желісіндегі өшіру клапандарын жабыңыз.

Шектеу қысымына жеткеннен кейін қысым қосқышы қозғалтқышты өшіреді. Қазір сақтау резервуары толы, шаруашылық-тұрмыстық су құбыры жұмыс істеуге дайын.

Сумен жабдықтау болмаса, өшіру қысымына қол жеткізілмейді және қысым қосқышы құрылғыны бұдан былай өшіре алмайды. Бұл сорғы басындағы суды қыздырады.

Қызып кету салдарынан сорғының зақымданбауы үшін, қызып кету жағдайында электрмен жабдықтау термиялық қосқыш арқылы үзіледі. Салқындағаннан кейін қуат көзі қалпына келтіріледі.

Нұсқау

Қозғалтқыш қайта іске қосылғанға дейін салқындату уақыты 150 минутқа дейін болуы мүмкін.

Судың жетіспеуінен үнемі қорғаныс үшін құрғақ жүрістен қорғауды (арнайы керек-жарақтарды қараңыз) пайдалануды ұсынамыз.

НАЗАР АУДАРЫҢЫЗ

Жарақат алу қаупі бар, жүйе қысымда!

Қысыммен жұмыс істейтін жүйені ашқан кезде ұшатын бөліктерден жарақат алуыңыз мүмкін. Кез келген қосылымдарды ашпас бұрын құрылғының қысымын төмендетіңіз (Қысым алу үшін техникалық сипаттамалары бөлімін қараңыз)

Жұмыстың аяқталуы

1. ҚОСУ/ӨШІРУ ауыстырып-қосқышы арқылы құралды өшіріңіз.
2. Құрылғыны қуат ашасынан ажыратыңыз.

Күтім және техникалық қызмет көрсету

⚠ ҚАУІП

Электр тогының соғу қаупі.

Құрылғыда кез келген жұмысты бастамас бұрын, оны өшіріп, қуат ашасын суырыңыз.

Құрылғы техникалық қызмет көрсетпейді.

Қате	Себебі	Жою
Сорғы істейді, бірақ сормайды	Сорғыда ауа бар.	1. Бөлімін қараңыз <i>Дайындаңыз</i>
	Ауа қысым жағына шығып кете алмайды.	1. Қысым жағындағы шүмек нүктесін ашыңыз.
	Су жоқ.	1. Су қоймасын тексеріңіз.
Жұмыс барысында сорғы іске қосылмайды немесе кенеттен тоқтап қалады	Электр қуаты үзілген.	1. Сақтандырғыштар мен электр қосылымдарын тексеріңіз.
	Қозғалтқыштағы термоқорғанысы бар ажыратқыш қозғалтқыштың қызып кетуіне байланысты сорғыны өшірді.	1. Ашаны суырып алыңыз. 2. Сорғыны суытыңыз. 3. Су сору жағын тазалаңыз. 4. Құрғақ жұмысты болдырмаңыз. Нұсқау <i>Қозғалтқыш іске қосылғанға дейінгі салқындату уақыты 150 минутқа дейін болуы мүмкін.</i>

Қысымды түсіру

1. Қысымды түсіру үшін жалғанған өшіру клапандарын ашып, қайта жабыңыз.

Жүйеде қысым жоқ.

Нұсқау

Қоспалары бар суды айдаған кезде, әр қолданғаннан кейін сорғыны мөлдір сумен шайыңыз.

Сақтау резервуарында ауа толтыру қысымын тексеріңіз

1. Сақтау резервуарындағы ауа толтыру қысымын әр алты ай сайын тексеріңіз, қажет болса өшірілген/қысымсызданған кезде 2,0 барға дейін толықтырыңыз (құрылғыны электр желісінен ажыратыңыз, су шүмегін ашыңыз)

Нұсқау

Ауа клапаны қаптаманың астында орналасқан. Қаптаманы сағат тіліне қарсы бұрап алыңыз.

Сурет В

Тасымалдау

⚠ АБАЙЛАҢЫЗ

Жарақат алу қаупі

Құрылғыны төңкеруден жарақат алу қаупі.

Тасымалдау кезінде құрылғының салмағына назар аударыңыз / Техникалық сипаттамалары бөлімін қараңыз) және оны көлік құралдарымен тасымалдау кезінде сәйкесінше бекітіңіз.

Сақтау

⚠ АБАЙЛАҢЫЗ

Салмақтың сақталмауы

Жарақат алу және құрылғыны зақымдау қаупі

Тасымалдау кезінде құрылғының салмағын ескеріңіз.

1. Сақтау алдында құрылғыны толығымен төгіңіз.
2. Құрылғыны аязсыз жерде сақтаңыз.

Арнайы керек-жарақтар

Мүмкін болатын арнайы керек-жарақтарды осы пайдалану нұсқаулығының соңғы бетінен табасыз.

Кедергілер болғанда көмек алу

Кемшіліктердің себебін астыда көрсетілген тізімге сәйкес Өзіңіз жоя алуыңыз мүмкін. Күдікті жағдайларда немесе осында аталған емес себебі жағдайларда Қызмет Көрсету бөлімінің арнайы мамандарымен хабарласыңыз.

Қате	Себебі	Жою
Сорғы өздігінен өшіп, қайта қосылады	Термиялық қорғаныс сорғыны қызып кетуден қорғау үшін оны өшірді немесе салқындаған соң қайта қосты.	1. Қайталанудың алдын алу үшін жүйенің ағып кетуін тексеріп, герметизациялау керек.
Мотор өшірілгеннен кейін бірден қайта іске қосылады	Жүйедегі қысым жоғалады.	1. Қосылымдарды, соның ішінде тығыздағыштарды тексеріңіз және судың ағып кетуін тексеріңіз. Кішкене ағып кету пайдалануға әсер етеді.
	Сақтау ыдысындағы ауа қысымы тым төмен.	1. Сақтау резервуарын 2,0 бармен толтырыңыз (бөлімін қараңыз <i>Күтім және техникалық қызмет көрсету</i>).
	Қайтару клапаны дұрыс жабылмайды.	1. Сорғыш жағындағы кері клапанды тексеріңіз.
	Қысыммен жұмыс істейтін ыдыстағы мембрана ақаулы.	1. Мембрананы ауыстырыңыз.
Сорғының қуаты төмендейді немесе тым аз	Сору сүзгісі немесе кері клапан (арнайы керек-жарақтар) ластанған.	1. Сорғыш сүзгіні немесе кері клапанды (арнайы керек-жарақтар) тазалаңыз.
	Сорғының қуаты арынына және қосылған перифериялық құрылғыларға байланысты.	1. Максималды арынын сақтаңыз (<i>Техникалық сипаттамалары</i> бөлімін қараңыз) қажет болса, түтіктің басқа диаметрін немесе ұзындығын таңдаңыз.
Су тартылған кезде дірілдеген дыбыс	Қысымды ыдыстағы мембрана дірілдейді.	1. Сақтау резервуарындағы ауа толтыру қысымын азайту арқылы жоюға болатын жұмыс шуы.

Техникалық сипаттамалары

		BP 3.200 Home	BP 4.900 Home
Желілік кернеу	V	230-240	230-240
Желі жиілігі	Hz	50	50
Номиналды қуаты	W	600	1150
Құрылғының техникалық сипаттамалары			
Максималды берілген мөлшері	l/h	3200	4900
Сору биіктігі (макс.)	m	8	8
Судағы қатты заттардың мөлшері	kg/m ³	>2,5	>2,5
Қысымы (макс.)	MPa (bar)	3,6	5,0
Сақтау резервуарындағы ауа толтыруының максималды қысымы	MPa (bar)	0,18 - 0,2 (1,8 - 2,0)	0,18 - 0,2 (1,8 - 2,0)
Сақтау резервуарындағы максималды рұқсат етілген ішкі қысым	MPa (bar)	0,50 (5,0)	0,50 (5,0)
Күші (макс.)	m	28	35
Өлшемдері мен салмағы			
Салмағы (толымдаушыларсыз)	kg	10,5	13,9

Нұсқау

(EO) 2019/1781 қосымшасына сәйкес алып тастау себебі 2-бөлім (12): j)

Техникалық өзгертулерді енгізу құқығы бар.

сипаттамалары

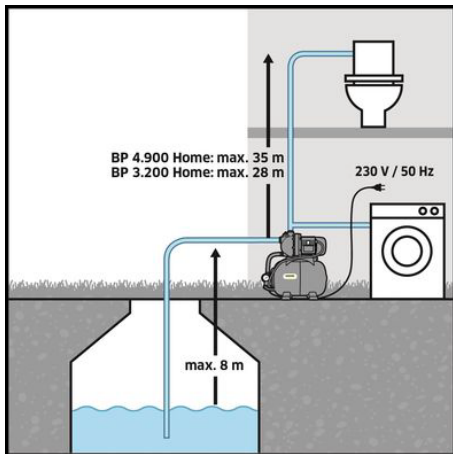
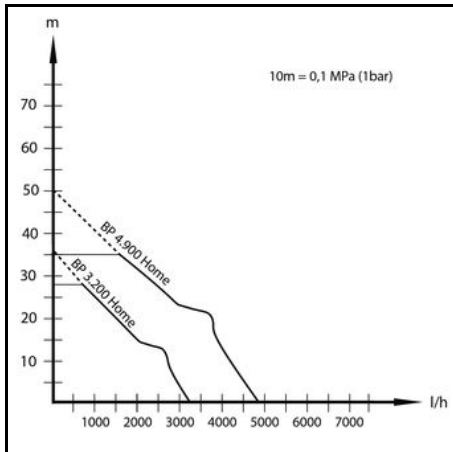

ЕО стандарттарына сәйкестігі туралы декларация

Осымен төменде көрсетілген машина қауіпсіздік және денсаулық қорғау бойынша ЕО директиваларының талаптарына сәйкес келетіні мәлімдейміз. Бізбен келісусіз машинаның конструкциясы өзгерген жағдайда осы декларация өз күшін жояды.

Бұйым: Сорғы
Типі: 1.645-xxx

Қолданыстағы ЕО директивалары

2006/42/EG (+2009/127/EG)
2014/30/EU
2011/65/EU
2009/125/EG

Қолданылатын нұсқама(лар)
(ЕО) 2019/1781

Қолданылатын біріздендірілген стандарттар

EN 60335-1
EN 60335-2-41
EN 62233: 2008

EN 55014-1: 2017 + A11: 2020
EN 55014-2: 1997+A1: 2001+A2: 2008
EN 61000-3-2: 2014
EN 61000-3-3: 2013
EN IEC 63000: 2018

Қол қойғандар басқарманың тапсырмасы мен уәкілдігі бойынша әрекет етеді.

H. Jenner

Chairman of the Board of Management

S. Reiser

S. Reiser

Manager Regulatory Affairs & Certification

Құжаттаманы жүргізетін уәкілетті тұлға:

С. Райзер

Alfred Kärcher SE & Co. KG

Alfred-Kärcher-Str. 28 - 40

71364 Winnenden (Германия)

Тел.: +49 7195 14-0

Телефакс: +49 7195 14-2212

Winnenden, 2021/11/01

目次

一般的な注意事項	120
規定に沿った使用	120
セキュリティレベル	121
環境保護	121
アクセサリーとスペアパーツ	121
同梱品	121
保証	121
機器に関する説明	121
セットアップ	121
操作	122
手入れとメンテナンス	122
搬送	122
保管	122
** 別売品	122
障害発生時のサポート	123
技術データ	123
特性曲線	124
EU準拠宣言	124

一般的な注意事項

デバイスを初めて使用する前に、このオリジナル取扱説明書および付属する安全に関する注意事項を読んでください。記載事項に従ってください。両文書と、後の使用あるいは次の所有者のために保存してください。

規定に沿った使用

本機器は個人的用途に開発されており、産業用途での条件には適しません。本機器は屋内専用です。

注意事項

ポンプは既存のライン圧を昇圧するのには適していません。

許容される汲み上げられた液体

許容される汲み上げられた液体：

- 水道水
- 井戸水
- 湧水
- 雨水
- プール水 (添加剤が意図したとおりに投与された場合)

汲み上げられる液体の温度は35 °Cを超えないでください。

不適切な使用

注意事項

メーカーは、不適切な使用または誤った操作によって生じたいかなる損害についても責任を負いません。

セキュリティレベル

△ 危険

● この注記は死亡に至る直近の危険を指します。

△ 警告

● この注記は身体の重傷または死亡に至る可能性が考えうる危険な状況を指します。

△ 注意

● この注記は軽度から中程度の怪我を招く恐れのある危険状態を示唆します。

注意

● この注記は器物破損を招く恐れのある危険状態を示唆します。

環境保護



梱包材はリサイクル可能です。梱包材は環境に適した方法で廃棄してください。



電気および電子機器には、誤って取り扱ったり廃棄したりすると人間と環境に危険を及ぼす可能性があるバッテリーや充電式バッテリーあるいはオイルなどの構成要素が含まれています。

しかしながら、これらは機器が適切に機能するために必要な構成要素です。このシンボルが表記されている機器は、家庭ゴミと一緒に廃棄してはいけません。

物質についての注意事項 (REACH)

内容物に関する最新情報は、www.kaercher.de/REACH を参照してください

アクセサリとスペアパーツ

純正のアクセサリおよび純正のスペアパーツのみ使用してください。これにより装置の安全で、トラブルの無い動作の保証が約束されます。アクセサリやスペアパーツに関する詳細については、www.kaercher.comをご参照ください。

同梱品

本装置の同梱品は包装材の上に表示されています。開梱の際に内容物が揃っているか確認してください。付属品が欠けている場合や輸送による損傷があった場合は販売業者にご連絡ください。

保証

国ごとに弊社の販売会社が発行する保証条件が有効です。保証期間中は、資材または製造上の欠陥が原因とみられる装置の故障に関しては無料で修理いたします。保証請求の際はレシートを販売店またはお近くの認可カスタマーサービスを提示してください。(住所は裏面をご覧ください)

機器に関する説明

取扱説明書にはすべての装備が記載されています。各機種に応じて納品範囲に差異があります(包装を参照)。

図は図表ページを参照

イラスト A

① 逆流防止弁内蔵の接続アダプター

② シーリングプラグ

③ 接続口 G 1 (33.3mm) サクションライン (インレット)

④ キャップ付きフィルターネック

⑤ 接続口 G 1 (33.3mm) 圧力ライン (アウトレット)

⑥ ポンプ用接続アダプター G 1

⑦ オン/オフスイッチ

⑧ 圧力表示

⑨ ネジ止め用長方形穴付きスタンド

⑩ エアバルブ (自動バルブ)、キャップ付き

⑪ プラグ付き主電源ケーブル

⑫ ドレンプラグ

セットアップ

ケルヒャー純正の吸引ホース、フィルター部品、ホース接続部のみを使用することをお勧めします。他社製部品を使用した場合、特にバヨネット接続方式の場合、送液の吸い込み時に誤動作を起こす可能性があります。

試運転の前に

準備する

● 試運転の前に、貯蔵タンク内の空気充填の圧力を確認します。必要に応じて、スイッチオフ/無加圧時に市販のエアポンプで2.0barまで上げてください。

イラスト B

● 本体が滑らないように固定し、必要に応じてネジ止めしてください。
● シーリングプラグを外します。
● 逆流防止弁付き接続アダプタをポンプの吸込口 (インレット) にねじ込んでください。

イラスト C

注意事項

水が汚れている場合は、逆流防止弁とサクションホースの間にプレフィルター (** 別売品を参照) を装着することをお勧めします。

イラスト D

1 吸引側に逆流防止装置付き真空防爆ホースを接続してください。(別売品として用意されています)
2 接続アダプタをポンプの圧力接続口 (アウトレット) にねじ込みます。
3 圧力配管を接続します。
4 フィラーネックの蓋のネジを外します。

イラスト E

● 溢れる程度に水を入れます。

イラスト F

● 蓋をフィラーネックにしっかりとねじ込みます。
● 圧力配管の既存のシャットオフバルブを開けます。

注意事項

わずかな水漏れでも故障につながります。

● 漏れがある場合は、漏れや空気の吸い込みによる誤動作を避けるため、適切なシール材 (テフロンテープなど) ですべての接続部を密閉してください。

固定設置

固定設置する場合は、ポンプを適切な表面にネジ止めすることができます。

● 平らな面に適当なネジで脚を固定します。

また、固定設置の場合は、圧力側にフレキシブルな圧力補償ホースなどの部品を装着することをお勧めしま

す (** 別売品を参照)。これには次のようなメリットがあります：

- 設置や組み立ての自由度が向上します。
- ラインパイプに振動が伝わらないため、騒音が低減されます。
- 水漏れが小さいと、ポンプの切り替え頻度が少なくなります。

注意事項

その後の排水と圧力逃がしを容易にするため、ポンプと圧力配管の間にストップコックを取り付けることをお勧めします (納品範囲には含まれません)。ポンプから水を抜くときは、ストップコックを開めることで、圧力ラインから水が流れ出るのを防ぐことができます。

操作

運転

1. 電源プラグをコンセントに差し込みます。
2. ON/OFFスイッチで本機の電源を入れます。

注意事項

ポンプはすぐに起動します。ポンプが吸い込み、均等に吐出するまで待ち、圧力ラインのシャットオフバルブを閉じます。

遮断圧力に達すると、圧力スイッチによりモーターが停止します。貯水タンクも満タンになり、家屋の水道が稼働できる状態になりました。

水が供給されないと、遮断圧力に達せず、圧力スイッチは装置を遮断することができなくなります。これにより、ポンプヘッド内の水が加熱されます。

過熱によるポンプの破損を防ぐため、過熱時にはサーマルスイッチにより電源が遮断されます。冷却後、電源が復帰します。

注意事項

エンジン再始動までの冷却時間は、最大150分です。水不足から定期的に保護するために、ドライラン防止装置 (別売品を参照) の使用をお勧めします。

注意

負傷の危険性、システムは圧力下にあります！

加圧されたシステムを開けると、飛散した部品で怪我をするおそれがあります。

接続部を開ける前に、本体を減圧してください。(圧力については、「技術データ」の章を参照してください)

運転の終了

1. ON/OFFスイッチで本機の電源を切ります。
2. 本機を電源から抜きます。

手入れとメンテナンス

△ 危険

感電の危険があります。

本機器において何らかの作業を行う際は、必ず事前に本機器をオフにして、電源プラグを抜いてください。機器はメンテナンスの必要はありません。

圧力解放

1. 接続されているシャットオフバルブを開閉し、圧力を解放します。
システムが減圧されます。

注意事項

添加物の入った水を汲み上げる場合は、使用ごとにポンプをきれいな水で洗い流してください。

貯蔵タンク内の空気充填の圧力を確認します

1. 6か月ごとに貯蔵タンクの空気充填量をチェックし、必要に応じて、装置の電源を切った状態/無

圧状態のときに2.0barまで空気を補充してください (装置のプラグを抜き、コックを開ける)

注意事項

エアバルブはカバーの下にあります。カバーを反時計回りに回すと、ネジが外れます。

イラスト B

搬送

△ 注意

負傷の危険

本機の転倒によるけがのおそれ。

本機を運搬するときは、本機の重量を確認し (技術データの章を参照)、車両で運搬する場合は、適宜固定してください。

保管

△ 注意

重量無視

怪我ならびに損傷の危険

保管の際には装置の重量に注意してください。

1. 保管の際は、本体を完全に空にしてください。
2. 機器は凍らない場所に保管してください。

** 別売品

この取扱説明書の最後のページに、使用可能な別売品が記載されています。

障害発生時のサポート

障害発生の原因は簡単なものであることがよくあり、以下の一覧表を参考にすればご自分で対処することが

できます。確信が持てない時や、該当する障害が記載されていない場合は認可カスタマーサービスまでご連絡ください。

エラー	原因	解決策
ポンプは作動しますが、汲み上げません	ポンプ内に空気が入っています。	1. 章を参照 準備する
	圧力側で空気を抜くことが出来ません。	1. 圧力側のタッピングポイントを解放します。
	水は使えません。	1. ウォーターリザーバーを確認します。
ポンプが起動しませんが、または運転中に突然停止します	電源が遮断されています。	1. ヒューズと電気接続を確認してください。
	モーター内の熱保護スイッチが、モーターの過熱によりポンプを停止させました。	1. 電源プラグを抜きます。 2. ポンプが冷えるのを待ちます。 3. 吸引部を清掃します。 4. ドライランを防止します。 注意事項 エンジン始動までの冷却時間は最大で150分。
ポンプが自動的にオフになり、再びオンになります	温度保護ヒューズが、ポンプを過熱から保護するためにスイッチを切ったか、冷却後に再びスイッチを入れました。	1. 再発防止のため、システムの漏れを点検し、密閉してください。
スイッチオフ後、すぐにモーターが再始動します	システム内の圧力が失われています。	1. シールを含む接続部を確認し、水漏れがないことを確認します。わずかな漏れも動作に影響します。
	貯蔵タンクの空気圧が低すぎます。	1. 貯蔵タンクを2.0barで満たします（手入れとメンテナンスの章を参照）。
	リターンバルブが正しく閉じません。	1. 吸込側の逆止弁を確認してください。
	圧力容器のダイヤフラムに不具合があります。	1. ダイヤフラムを交換します。
配信速度吐出量が低下する、または低すぎます	吸引フィルターまたは逆流防止弁（別売品）が汚れています。	1. 吸引フィルターまたは逆流防止弁（別売品）を清掃してください。
	ポンプの吐出量は、吐出高さと接続される外周部に依存します。	1. 最大吐出高さを守ってください（技術データの章を参照）。必要に応じて、別のホース径または別のホース長を選択してください。
取水時の振動音	圧力容器の中の膜が振動します。	1. 貯蔵タンクに充填する空気の圧力を下げることで解消できる、運転時に発生する騒音。

技術データ

		BP 3.200 Home	BP 4.900 Home
電源電圧	V	230-240	230-240
電源周波数	Hz	50	50
定格出力	W	600	1150
装置のデータ			
流量 最大	l/h	3200	4900
吸引高さ (最大)	m	8	8
水に含まれる固形物含有量	kg/m ³	>2,5	>2,5
圧力 (最大)	MPa (bar)	3,6	5,0
貯蔵タンク内の空気充填の最大圧力	MPa (bar)	0,18 - 0,2 (1,8 - 2,0)	0,18 - 0,2 (1,8 - 2,0)
貯蔵タンク内の最大許容内圧	MPa (bar)	0,50 (5,0)	0,50 (5,0)
汲み上げ高さ (最大)	m	28	35
度量衡			
重量 (付属品なし)	kg	10,5	13,9

注意事項

規則 (EU) 2019/1781 附属書 I セクション 2 (12) に基づく免除の理由: j)

技術的な変更が行われることがあります。

特性曲線

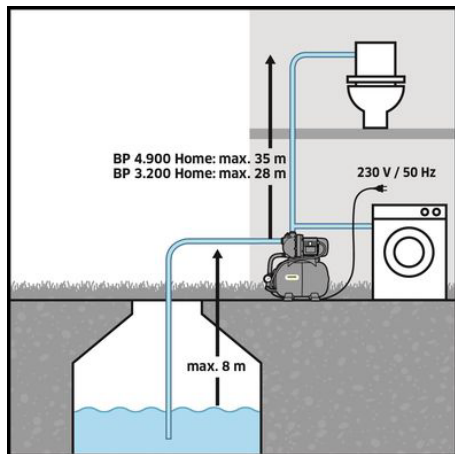
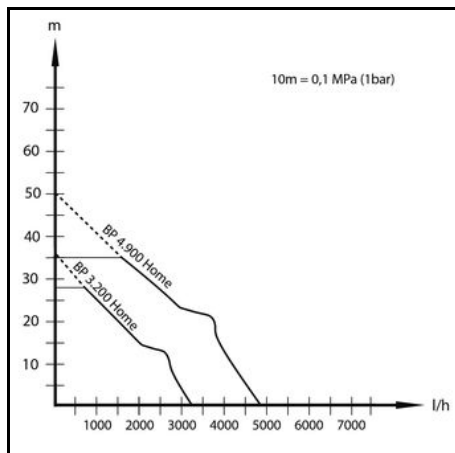

EU準拠宣言

弊社はここに以下に記載する機械がその設計と製造型式および弊社によって市場に出された仕様において、関連するEU指令の安全要件および健康要件を満たしていることを宣言します。弊社との相談なしに機械に改造を食うわえた場合は、この宣言の有効性が失われます。

製品： ポンプ
型式： 1.645-xxx

関連するEU指令

2006/42/EG (+2009/127/EG)
2014/30/EU
2011/65/EU
2009/125/EG

適用される規制

(EU) 2019/1781

適用された調和規格

EN 60335-1
EN 60335-2-41
EN 62233: 2008
EN 55014-1: 2017 + A11: 2020
EN 55014-2: 1997+A1: 2001+A2: 2008
EN 61000-3-2: 2014
EN 61000-3-3: 2013
EN IEC 63000: 2018

署名者は取締役の全権代理として行動します。

H. Jenner
Chairman of the Board of Management

S. Reiser
Manager Regulatory Affairs & Certification

文書の全権委員:

S. Reiser
Alfred Kärcher SE & Co. KG
Alfred-Kärcher-Str. 28 - 40
71364 Winnenden (Germany)
電話番号: +49 7195 14-0
ファックス: +49 7195 142212
Winnenden, 2021 /11/01

الخصائص المميزة

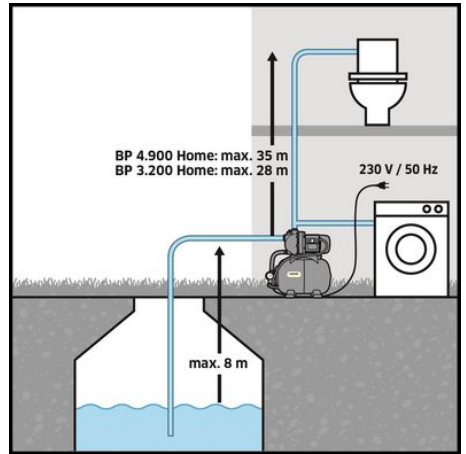
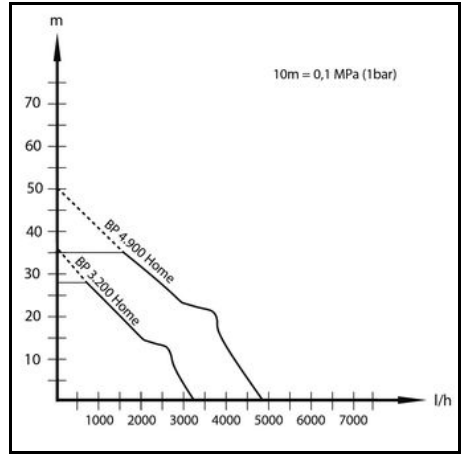

المساعدة في حالة حدوث خلل

الاضطرابات غالباً ما تكون ناتجة عن أسباب بسيطة، والتي يمكنك التغلب عليها بنفسك بمساعدة العرض التوضيحي التالي. عند الشك أو حدوث اضطرابات لم يتم ذكرها هنا، توجه من فضلك إلى مركز خدمة العملاء المعتمد.

خطأ	السبب	حل المشكلة
المضخة تعمل ولكن لا تنضج	يوجد هواء في المضخة. يتعذر على الهواء الخروج من جانب الضغط. لا يتوفر ماء.	1. انظر الفصل التحضير. 1. افتح موضع التصريف على جانب الضغط. 1. افحص خزان الماء.
المضخة لا تعمل أو توقف فجأة أثناء التشغيل	انقطاع الإمداد بالتيار. قام مفتاح الحماية الحراري في المحرك بإيقاف المضخة بسبب فرط سخونة المحرك.	1. فحص المصاهر والتوصيلات الكهربائية. 1. نزع قابس الشبكة. 2. اترك المضخة تبرد. 3. تطهير نطاق الشفط. 4. منع التشغيل على الجاف.
توقف المضخة تلقائياً وتعمل مرة أخرى أيضاً	قام مصهر الحماية الحراري بإيقاف المضخة لحمايتها من فرط السخونة أو بإعادة تشغيلها بعد التبريد.	1. ولمنع تكرار الأمر، يجب فحص النظام بحثاً عن وجود تسربات وإحكام إغلاقه.
يدور المحرك مرة أخرى بعد الأيقاف مباشرة	تم فقدان الضغط في النظام.	1. تحقق من التوصيلات، بما في ذلك مواعع التسرب، وتحقق من عدم تسرب الماء. تؤثر التسربات على عملية التشغيل وإن كانت بسيطة.
قدرة الضخ تتناقص أو منخفضة للغاية	ضغط الهواء في وعاء التخزين منخفض للغاية.	1. املا وعاء التخزين بضغط 2.0 بار (انظر الفصل العناية والصيانة).
	لا يتغلق الصمام اللا رجوعي بشكل صحيح.	1. افحص الصمام اللا رجوعي على جانب الشفط.
	تلف الغشاء في وعاء الضغط.	1. قم بتجديد الغشاء.
ضوضاء من الاهتزاز عند سحب الماء	انساخ فلتر الشفط أو الصمام اللا رجوعي (ملحق خاص).	1. نظف فلتر الشفط أو الصمام اللا رجوعي (ملحق خاص).
	يعتمد معدل ضخ المضخة على ارتفاع الضخ والأجهزة الطرفية الموصلة.	1. يجب مراعاة الحد الأقصى لارتفاع الضخ (انظر الفصل البيانات الفنية) وإذا لزم الأمر، اختر قطر خرطوم آخر أو طول خرطوم مختلف.
	يهتز الغشاء في وعاء الضغط.	1. يمكن التخلص من الضوضاء الناجمة عن التشغيل عن طريق تقليل ضغط ملء الهواء في وعاء التخزين.

البيانات الفنية

BP 4.900 Home	BP 3.200 Home		
230-240	230-240	V	جهد المأخذ الرئيسي
50	50	Hz	تردد المأخذ الرئيسي
1150	600	W	إدخال الطاقة المقدر
أداء الجهاز			
4900	3200	l/h	كمية الإمداد القصوى
8	8	m	مستوى الشفط (الأقصى)
>2,5	>2,5	kg/m ³	محتوى المواد الصلبة في الماء
5,0	3,6	MPa (bar)	ضغط (أقصى)
0,18 - 0,2 (1,8 - 2,0)	0,18 - 0,2 (1,8 - 2,0)	MPa (bar)	أقصى ضغط لملء الهواء في وعاء التخزين
0,50 (5,0)	0,50 (5,0)	MPa (bar)	الحد الأقصى المسموح به للضغط الداخلي في وعاء التخزين
35	28	m	ارتفاع الدفق (الأقصى)
الأبعاد الوزن			
13,9	10,5	kg	الوزن (من دون ملحقات)

تحتفظ بالحق في إدخال تعديلات فنية.

قبل التشغيل لأول مرة

التحضير

- تحقق من ضغط ملء الهواء في وعاء التخزين قبل التشغيل لأول مرة. وإذا لزم الأمر، استكمل الملء إلى 2.0 بار باستخدام مضخة هواء متداولة في الأسواق في ظل إيقاف التشغيل / انعدام الضغط.

صورة إيضاحية B

- قم بتأمين أو تثبيت براغي الجهاز ضد الانزلاق.
- اخلع السدادات.
- اربط مهابى التوصيل المزود بصمام لا رجوعي مدمج في وصلة الشفط للمضخة (مدخل).

صورة إيضاحية C

إرشاد

في حالة تلوث الماء، ننصح بتركيب فلتر أولي (انظر ملحقات خاصة) بين الصمام اللا رجوعي وخرطوم الشفط.

صورة إيضاحية D

- قم بتوصيل خرطوم الشفط المقاوم للتفريغ المزود بمصعد الدفق المرند المدمج بجانب الشفط. (يمكن الحصول عليه كملحق خاص).
- اربط مهابى التوصيل في وصلة ضغط المضخة (مخرج).
- قم بتوصيل أنبوب الضغط.
- قم بحل برغي الغطاء بغوثة الملء.

صورة إيضاحية E

- استمر في ملء الماء حتى يفيض.

صورة إيضاحية F

- أحكم ربط الغطاء بغوثة الملء.
- افتح صمامات الإغلاق الموجودة في أنبوب الضغط.

إرشاد

قد تؤدي حتى التسريبات الصغيرة إلى أخطاء وظيفية.

- عند وجود تسريبات، قم بعزل جميع الوصلات بمادة إحكام مناسبة (مثل شريط تفلون) لتجنب الأعطال الوظيفية الناتجة عن التسرب أو شفط الهواء.

تركيب ثابت

في حالة التركيب الدائم يمكن أن يتم تثبيت المضخة من مكان سطحي مناسب.

- تثبيت الحامل على سطح مستو باستخدام براغي مناسبة.
- علاوة على ذلك، نوصي في حالة التركيب الثابت بتركيب مكونات مرنة، مثل خرطوم مرن لتعويض الضغط (انظر ملحقات خاصة)، على جانب الضغط. حيث يوفر ذلك المزايا التالية:
- مرونة أكبر عند التنصيب والتركيب.
- تقليل الضوضاء نظراً لعدم انتقال أي اهتزازات بآليات التوصيل.
- يتم تبديل المضخة بوتيرة أقل عند وجود تسريبات صغيرة.

إرشاد

ولتسهيل التفريغ اللاحق وتخفيف ضغط النظام، نوصي بتركيب محبس بين المضخة وأنبوب الضغط (غير متوفر ضمن مجموعة التجهيزات الموردة).

وعند تفريغ المضخة يمكن منع تدفق الماء خارج أنبوب الضغط بواسطة إغلاق المحبس.

التشغيل

التشغيل

- إدخال قابس الشبكة في المقبس.
- تشغيل الجهاز عن طريق مفتاح تشغيل إيقاف.

إرشاد

المضخة تعمل على الفور. انتظر حتى تقوم المضخة بالشفط والضح بالتساوي، ثم أغلق صمامات الإغلاق في أنبوب الضغط. بعد الوصول إلى ضغط الإيقاف، يقوم مفتاح الضغط بإيقاف المحرك. يتم الآن ملء وعاء التخزين، ومحطة الماء المنزلي جاهزة للتشغيل.

في حالة فقدان إمداد الماء، لا يتم الوصول إلى ضغط الإيقاف، ويتعذر على مفتاح الضغط إيقاف الجهاز. وهذا يؤدي إلى تسخين الماء في رأس المضخة، وتجنب تلف المضخة بسبب فرط السخونة، يتم قطع الإمداد بالنار الكهربائي بواسطة المفتاح الحراري عند فرط السخونة. وبعد التبريد، يتم استعادة الإمداد بالنار الكهربائي.

إرشاد

وقد يصل وقت التبريد حتى إعادة تشغيل المحرك إلى 150 دقيقة. نوصي باستخدام مسهر جاف للحماية المنتظمة من نقص الماء (انظر الملحقات الخاصة).

تنبيه

خطر الإصابة من النظام الواقع تحت الضغط

قد تتعرض للإصابة بسبب الأجزاء المتطايرة عند فتح نظام واقع تحت ضغط.

احرص على تحرير الضغط من الجهاز قبل فتح الوصلات. (الضغط، انظر فصل البيانات الفنية)

إيقاف التشغيل

- إيقاف الجهاز من مفتاح التشغيل/الإيقاف.
- أفصل الجهاز عن قابس التيار الكهربائي.

العناية والصيانة

⚠️ خطر

خطر الإصابة بصدمة كهربائية.

أوقف الجهاز واسحب قابس التيار الكهربائي قبل إجراء أية أعمال على الجهاز. الجهاز لا يحتاج للصيانة.

تخفيف الضغط

- افتح صمامات الإغلاق الموصلة وأغلقها مرة أخرى لتخفيف الضغط.
- النظام يكون بدون ضغط.

إرشاد

عند الضخ بماء مع إضافات، اشطف المضخة بالماء النقي بعد كل استخدام.

فحص ضغط ملء الهواء في وعاء التخزين

- أفحص ضغط ملء الهواء في وعاء التخزين كل نصف سنة، وإذا لزم الأمر، استكمل الملء إلى ضغط 2.0 بار في ظل إيقاف التشغيل / انعدام الضغط (فصل قابس الجهاز، فتح صنبور الماء)

إرشاد

يوجد صمام الهواء تحت الغطاء. قم بفك الغطاء عكس اتجاه حركة عقارب الساعة.

صورة إيضاحية B

النقل

⚠️ تنويه

خطر الإصابة

خطر الإصابة من جراء انقلاب الجهاز.

عند النقل، يجب مراعاة وزن الجهاز (انظر الفصل البيانات الفنية) وقم بتأمينه وفقاً لذلك عند نقله في المركبات.

التخزين

⚠️ تنويه

عدم مراعاة الوزن

خطر الإصابة وخطر التعرض لأضرار

- احرص عند التخزين على مراعاة وزن الجهاز
- احرص على تفريغ الجهاز تماماً قبل التخزين.
 - تخزين الجهاز في مكان خالي من الصقيع.

ملحقات خاصة

يمكنك الاطلاع على الملحقات الخاصة الممكنة في الصفحة الأخيرة من دليل التشغيل هذا.

حماية البيئة



المواد المستخدمة في التغليف قابلة لإعادة التدوير. يرجى التخلص من مواد التغليف بطريقة تحافظ على البيئة.



تحتوي الأجهزة الكهربائية والإلكترونية على مواد قيمة قابلة لإعادة التدوير وغالباً ما تحتوي أيضاً على مكونات مثل البطاريات أو المراكمات أو الزيوت والتي قد تشكل خطورة على صحة الإنسان والبيئة في حالة التعامل معها بشكل غير صحيح أو إذا تم التخلص منها بصورة خاطئة. إلا أن هذه المكونات ضرورية لتشغيل الجهاز بصورة سليمة. لا يجوز التخلص من الأجهزة المميزة بهذا الرمز مع النفايات المنزلية.

إرشادات حول مواد المحتويات (REACH)

تجد المعلومات الحالية حول المحتويات على الموقع:

www.kaercher.de/REACH

الملحقات التكميلية وقطع الغبار

استخدام الملحقات التكميلية الأصلية وقطع الغبار الأصلية فقط، والتي تضمن تشغيل الجهاز بشكل آمن وخالٍ من الاختلالات.

تجد المعلومات الخاصة بالملحقات التكميلية وقطع الغبار على الموقع www.kaercher.com.

محتوى التسليم

محتوى تسليم الجهاز مصور على العبوة. تأكد من وجود جميع محتويات العبوة عند فتحها. وفي حالة نقص أية ملحقات تكميلية أو اكتشاف أي تلف بها ناتج عن عملية النقل، يرجى إخطار البائع.

الضمان

يسري في كل دولة شروط الضمان التي تضعها شركة التسويق المتخصصة التابعة لنا. نحن نتولى إصلاح الأخطاء التي قد تطرأ على جهازك خلال فترة الضمان بدون مقابل، عندما يكون سبب هذه الأعطال ناجم عن عيب في المواد المستخدمة أو في عملية التصنيع. في حالة استحقاق الضمان، توجه من فضلك بقسيمة الشراء إلى أقرب موزع أو مركز خدمة عملاء معتمد. (العنوان على الصفحة الخلفية)

مواصفات الجهاز

بتم في دليل التشغيل هذا شرح التجهيزات الكاملة. وفقاً للموديل، ستكون هناك اختلافات في نطاق التوريد (انظر العبوة).

الأشكال، انظر صفحة الصور

صورة إيضاحية A

- 1 مهابى توصيل مزود بصمام لا رجوعى مدمج
- 2 سدادات
- 3 وصلة 1 G (33.3 مم) لأنبوب الشفط (مدخل)
- 4 فوهة ملء مزودة بغطاء
- 5 وصلة 1 G (33.3 مم) لأنبوب الضغط (مخرج)
- 6 مهابى توصيل للمضخات 1 G
- 7 مفتاح التشغيل / الإيقاف
- 8 بيان الضغط
- 9 حامل مزود بقبض عميق لربط البراغي
- 10 صمام هواء (صمام أوتوماتيكي) مزود بغطاء
- 11 كابل التيار الكهربائي المزود بقباس
- 12 برغى تصريف

بدء التشغيل

ننصح باستخدام القطع الأصلية لخرابيم الشفط، مكونات الفلتر ووصلات الخرابيم من شركة Kärcher فقط. إذا تم استخدام قطع من شركة مصنعة أخرى، يمكن أن يؤدي هذا إلى أخطاء وظيفية عند شفط وضخ السوائل وخاصة عند استخدام أنظمة التوصيل المنبيلة.

المحتويات

125	إرشادات عامة.....
125	الاستخدام المطابق للتعليمات.....
125	درجات الخطر.....
125	حماية البيئة.....
125	الملحقات التكميلية وقطع الغبار.....
125	محتوى التسليم.....
125	الضمان.....
125	مواصفات الجهاز.....
125	بدء التشغيل.....
126	التشغيل.....
126	العناية والصيانة.....
126	النقل.....
126	التخزين.....
126	ملحقات خاصة.....
127	المساعدة في حالة حدوث خلل.....
127	البيانات الفنية.....
128	الخصائص المميزة.....

إرشادات عامة

يرجى قراءة دليل التشغيل هذا قبل أول استخدام للجهاز وكذلك إرشادات السلامة المرفقة. تم يجب استخدام الجهاز وفقاً لذلك. عليك الاحتفاظ بكلتا الكتيبين وذلك للاستخدام اللاحق أو تسليمهما للمالك التالي.

الاستخدام المطابق للتعليمات

تم تطوير هذا الجهاز للاستخدام الخاص، وهو غير مخصص لمتطلبات الاستخدام التجاري.

هذا الجهاز مخصص للاستخدام في الداخل فقط.

إرشاد

المضخة غير مناسبة لتقوية ضغط الأنابيب الخالي.

سوائل الضخ المسموح بها

سوائل الضخ المسموح بها:

- مياه مستعملة
- مياه الأبار
- مياه البنايع
- مياه الأمطار
- مياه المسابح عند استخدام العيار المضبوط للمواد المضافة
- عدم تجاوز درجة حرارة السائل المضخوخ عن 35 ° مئوية.

الاستخدام غير السليم

إرشاد

لا تتحمل الشركة الصانعة مسؤولية أي أضرار محتملة قد تحدث نتيجة الاستخدام غير المطابق للمواصفات أو التشغيل الخاطئ.

درجات الخطر

⚠ خطر

- إشارة إلى خطر مباشر وشيك الحدوث وقد يؤدي إلى إصابات جسدية بالغة أو إلى الوفاة.

⚠ تحذير

- إشارة إلى موقف قد تحفه المخاطر وقد يؤدي إلى إصابات جسدية بالغة أو إلى الوفاة.

⚠ تنويه

- إشارة إلى موقف قد تحفه المخاطر وقد يؤدي إلى إصابات بسيطة.

تتبيه

- إشارة إلى موقف قد تحفه المخاطر وقد يؤدي إلى حدوث أضرار مادية.

OPTIONAL SPECIAL ACCESSORY

Options suction side

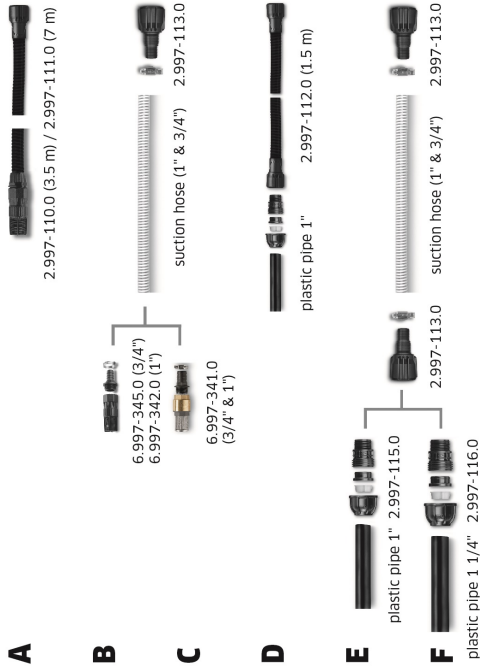

Options pressure side

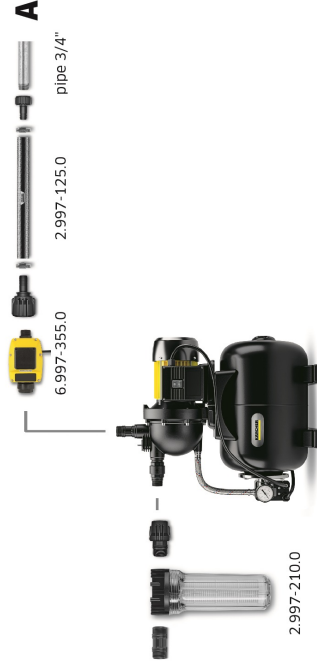



THANK YOU!
MERCI! DANKE! ¡GRACIAS!



Registrieren Sie Ihr Produkt und profitieren Sie von vielen Vorteilen.

Register your product and benefit from many advantages.

Enregistrez votre produit et bénéficiez de nombreux avantages.

Registre su producto y aproveche de muchas ventajas.

www.kaercher.com/welcome



Bewerten Sie Ihr Produkt und sagen Sie uns Ihre Meinung.

Rate your product and tell us your opinion.

Évaluer votre produit et dites-nous votre opinion.

Reseñe su producto y díganos su opinión.



www.kaercher.com/dealersearch

Alfred Kärcher SE & Co. KG

Alfred-Kärcher-Str. 28-40

71364 Winnenden (Germany)

