



BOSCH



Register your
new device on
MyBosch now and
get free benefits:
[bosch-home.com/
welcome](https://bosch-home.com/welcome)

Cordless handstick vacuum cleaner

BBS61

BCS61

BSS61

BKS61

BLS61

[de]	Gebrauchsanleitung	8
[en]	Information for Use	13
[fr]	Manuel d'utilisation	18
[it]	Manuale utente	24
[nl]	Gebruikershandleiding	29
[da]	Betjeningsvejledning	34
[no]	Bruksanvisning	39
[sv]	Bruksanvisning	44
[fi]	Käyttöohje	49
[es]	Manual de usuario	54
[pt]	Manual do utilizador	59
[el]	Εγχειρίδιο χρήστη	65
[tr]	Kullanım kılavuzu	71
[pl]	Instrukcja obsługi	77
[hu]	Használati útmutató	83
[ru]	Руководство пользователя	88
[uk]	Керівництво з експлуатації	94
[cs]	Návod k obsluze	100



<https://digitalguide.bsh-group.com?mat-no=8001245088>



- [de]** Scannen Sie den QR-Code oder besuchen Sie die Webseite, um die erweiterten Hinweise zur Benutzung zu öffnen. Dort finden Sie zusätzliche Informationen zu Ihrem Gerät oder Zubehör.
- [en]** Scan the QR code or visit the website to open the Further Notices for Use. You can find additional information about your appliance or accessory here.
- [fr]** Scannez le code QR ou visitez le site Web pour ouvrir les informations d'utilisation complémentaires. Vous y trouverez des informations supplémentaires concernant votre appareil ou accessoire.
- [it]** Scansionare il codice QR oppure visitare il sito Web per indicazioni dettagliate sull'uso. Si trovano informazioni aggiuntive sull'apparecchio o gli accessori.
- [nl]** Scan de QR-code of bezoek de website om de uitgebreide gebruiksinstructies te openen. Hierin vindt u meer informatie over het apparaat of toebehoren.
- [da]** Scan QR-koden, eller besøg hjemmesiden, for at åbne de udvalgte anvisninger om anvendelse. Der kan der findes yderligere oplysninger om apparatet eller tilbehøret.
- [no]** Skann QR-koden eller besøk nettstedet for å åpne mer informasjon om bruken. Der finner du mer informasjon om apparatet eller tilbehøret.
- [sv]** Scanna QR-koden eller gå till webbplatsen och öppna de utökade användningsanvisningarna. Där finns mer information om din apparat eller dina tillbehör.
- [fi]** Skanna QR-koodi tai vieraile internet-sivustollamme, jotta voit avata laajennetut käyttötiedot. Sieltä löydät laitetta tai varustetta koskevia lisätietoja.
- [es]** Para abrir las indicaciones ampliadas sobre el uso, visite la página web o escanee el código QR. Allí encontrará más información sobre el aparato o los accesorios.
- [pt]** Leia o código QR ou visite a página web para abrir as indicações avançadas relativas à utilização. Aí encontra informações adicionais sobre o seu aparelho ou acessório.
- [el]** Σαρώστε τον κωδικό QR ή επισκεφτείτε την ιστοσελίδα, για να ανοίξετε τις διευρυμένες υποδείξεις για τη χρήση. Εκεί θα βρείτε πρόσθετες πληροφορίες για τη συσκευή σας ή τα εξαρτήματά.
- [tr]** Ayrıntılı kullanım bilgilerine ulaşmak için QR kodu taratın veya web sayfasını ziyaret ediniz. Cihaz ve aksesuarlar ile ilgili ayrıntılı bilgileri bu şekilde edinebilirsiniz.
- [pl]** Aby uzyskać rozszerzone informacje na temat zastosowań urządzenia, należy zeskanować kod QR albo wejść na stronę internetową. Można tam znaleźć dodatkowe informacje na temat posiadanego urządzenia i akcesoriów.
- [hu]** Olvassa be a QR-kódot vagy keresse fel a weboldalt a kibővített használati utasítás megnyitásához. Ott kiegészítő információkat talál a készülékkel vagy tartozékkal kapcsolatban.
- [ru]** Чтобы узнать больше о пользовании, отсканируйте QR-код или зайдите на сайт. Там вы найдете более подробные сведения о приборе и принадлежностях.
- [uk]** Щоб отримати докладні вказівки з користування, зіскануйте QR-код або відвідайте сайт. Там ви знайдете додаткові відомості про прилад або приладдя.
- [cs]** Pro další informace k používání načtete QR kód nebo navštívte webovou stránku. Tam najdete další informace ke spotřebiči nebo příslušenství.

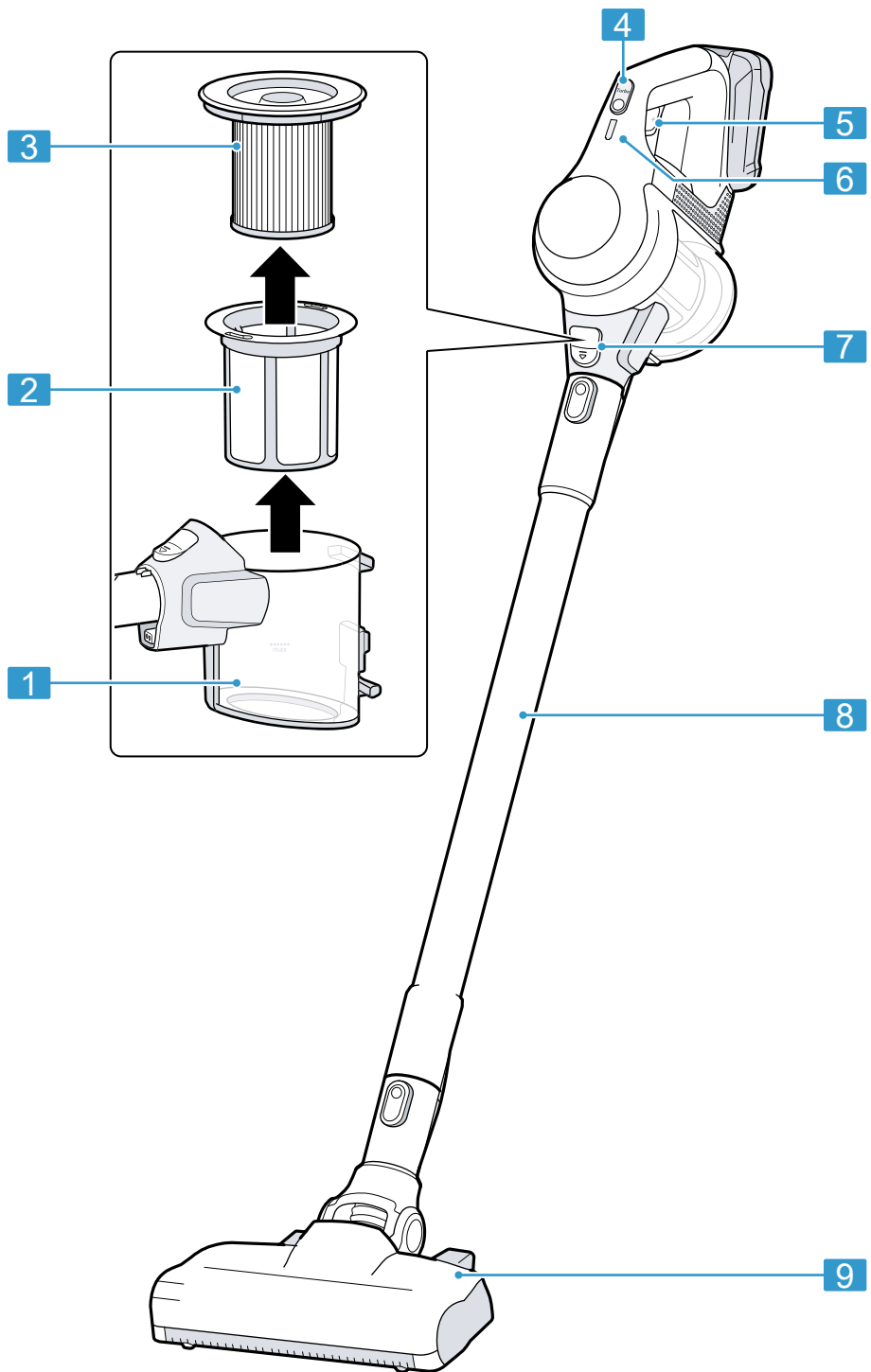

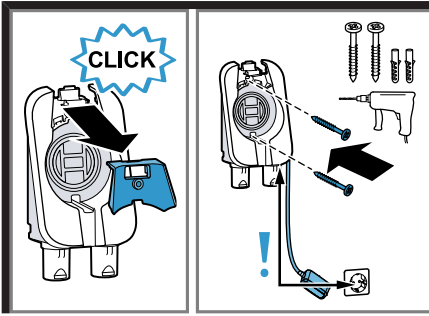

2

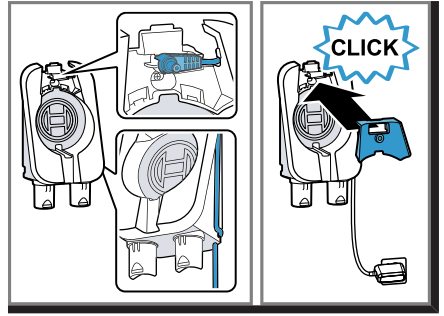

3

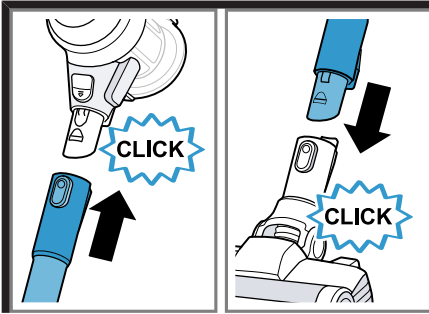

4

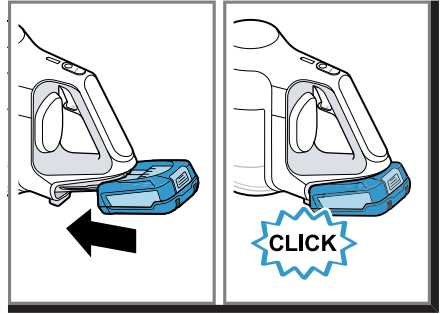

5

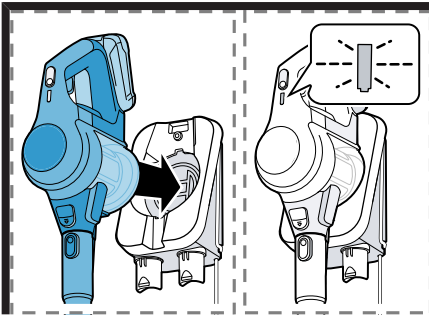

6

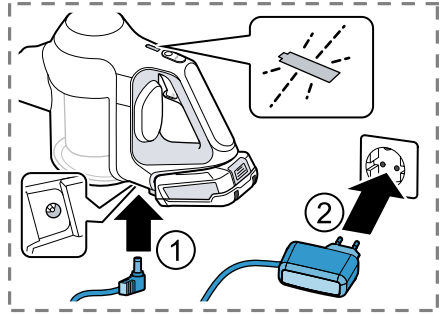

7

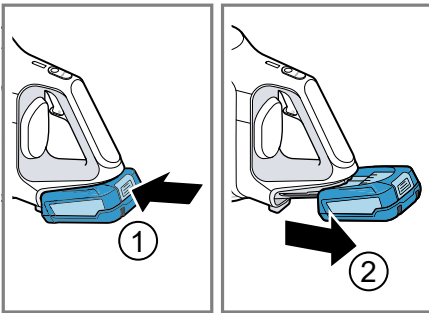

8

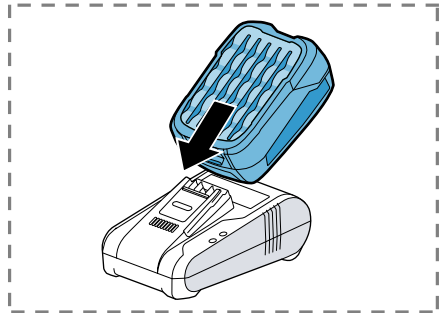

9

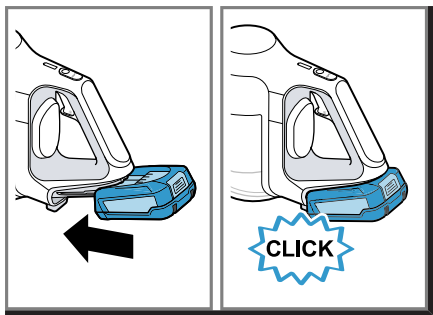

10

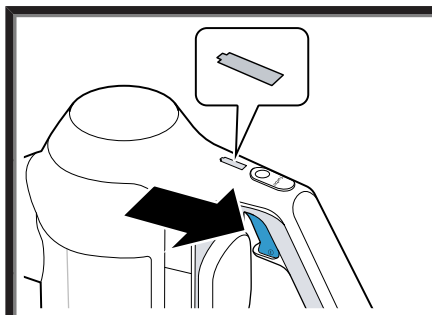

11

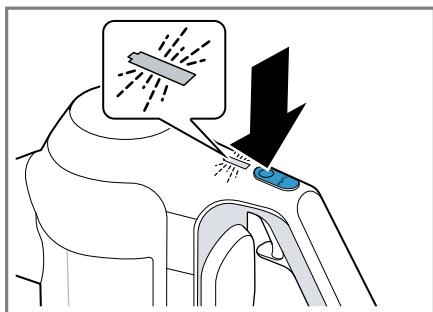

12

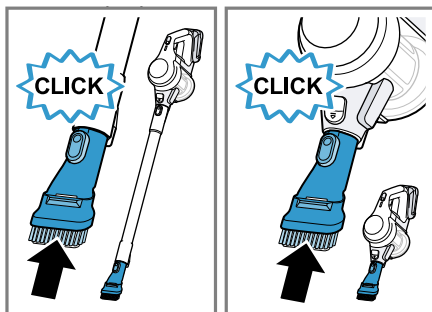

13

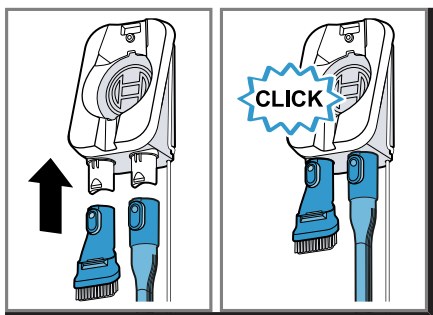

14

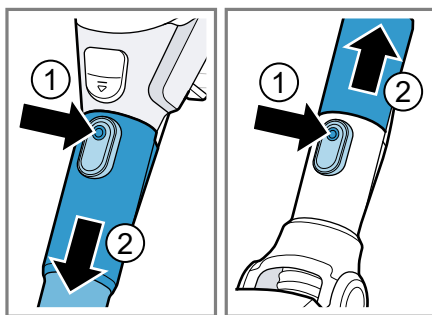

15

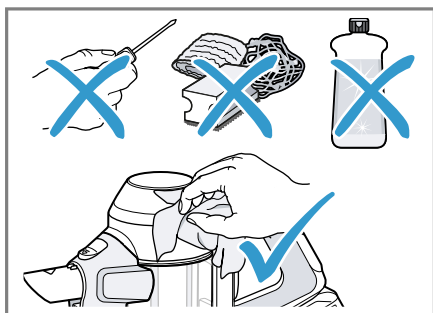

16

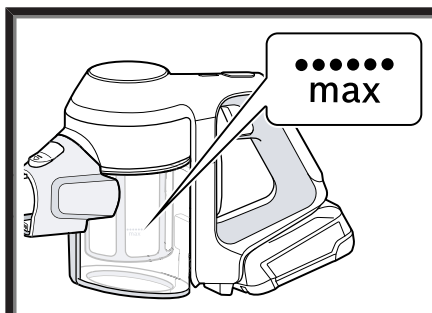

17

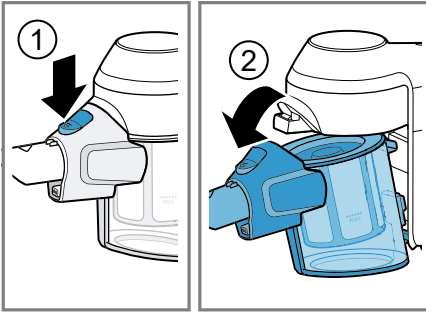

18

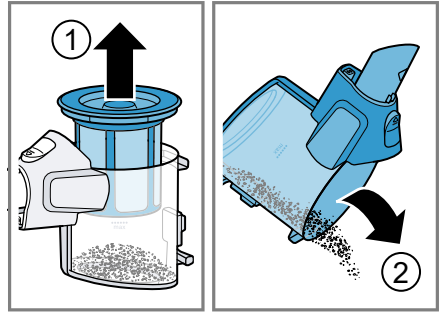

19

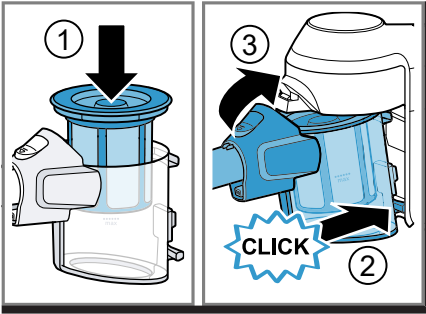

20

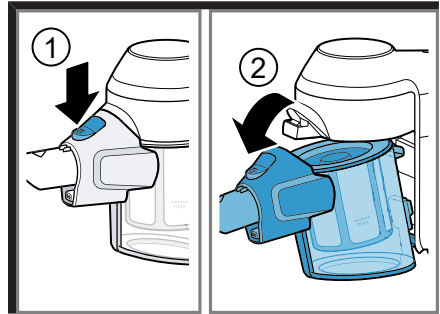

21

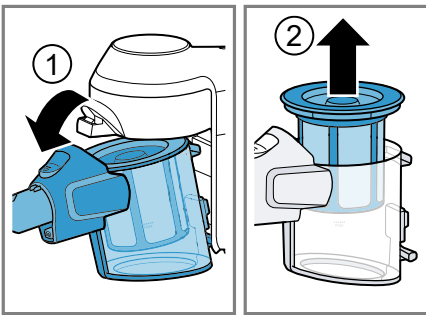

22

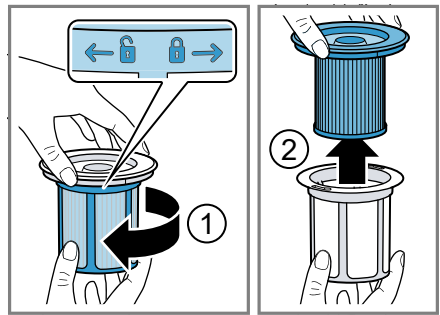

23



24

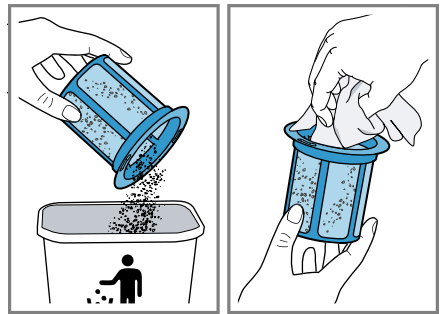

25

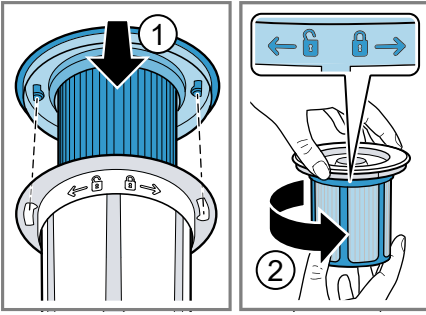

26

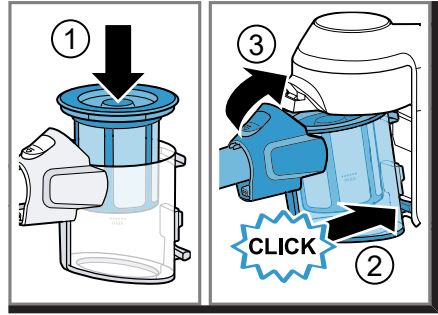

27

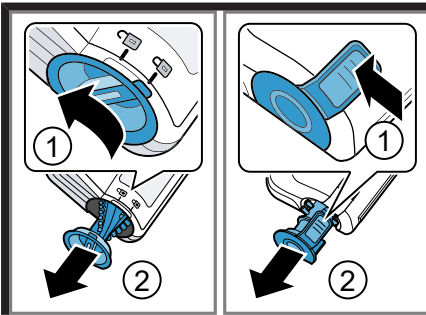

28

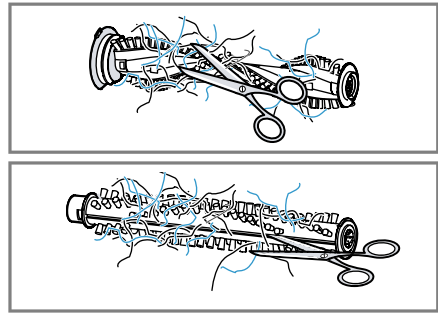

29

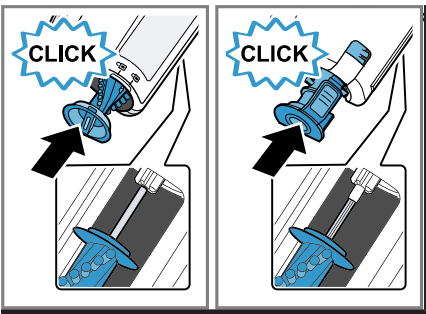

30



Sicherheit

- Lesen Sie diese Anleitung sorgfältig.
- Bewahren Sie die Anleitung sowie die Produktinformationen für einen späteren Gebrauch oder Nachbesitzer auf.
- Schließen Sie das Gerät bei einem Transportschaden nicht an.

Verwenden Sie das Gerät nur:

- mit Originalteilen und -zubehör. Bei Schäden durch Verwendung fremder Produkte besteht kein Anspruch auf Garantie.
- für Anwendungen, die in dieser Anleitung beschrieben sind.
- zum Reinigen von Oberflächen.
- im privaten Haushalt und in geschlossenen Räumen des häuslichen Umfelds bei Raumtemperatur.
- bis zu einer Höhe von 2000 m über dem Meeresspiegel.

Verwenden Sie das Gerät nicht:

- zum Absaugen von Menschen oder Tieren.
- zum Aufsaugen von gesundheitsschädlichen, scharfkantigen, heißen oder glühenden Substanzen.
- zum Aufsaugen von feuchten oder flüssigen Substanzen.
- zum Aufsaugen von leicht entflammaren oder explosiven Stoffen und Gasen.
- zum Aufsaugen von Asche, Ruß aus Öfen und Zentral-Heizungsanlagen.
- zum Aufsaugen von Tonerstaub aus Druckern und Kopierern.
- zum Aufsaugen von Bauschutt.

Trennen Sie das Gerät von der Stromversorgung, wenn Sie:

- das Gerät reinigen.

Dieses Gerät kann von Kindern ab 8 Jahren und darüber und von Personen mit reduzierten physischen, sensorischen oder mentalen Fähigkeiten oder Mangel an Erfahrung und/oder Wissen benutzt werden, wenn sie beaufsichtigt oder bezüglich des sicheren Gebrauchs des Geräts unterwiesen wurden und die daraus resultierenden Gefahren verstanden haben.

Kinder dürfen nicht mit dem Gerät spielen.

Reinigung und Benutzerwartung dürfen nicht durch Kinder ohne Beaufsichtigung durchgeführt werden.

- ▶ Nur dafür geschultes Fachpersonal darf Reparaturen am Gerät durchführen.

- ▶ Nur Original-Ersatzteile dürfen zur Reparatur des Geräts verwendet werden.
- ▶ Nie ein beschädigtes Gerät betreiben.
- ▶ Nie ein Gerät mit gerissener oder gebrochener Oberfläche betreiben.
- ▶ Den Kundendienst rufen. → *Seite 12*
- ▶ Das Gerät nur in geschlossenen Räumen verwenden.
- ▶ Nie das Gerät großer Hitze und Nässe aussetzen.
- ▶ Keinen Dampfreiniger oder Hochdruckreiniger verwenden, um das Gerät zu reinigen.
- ▶ Nie die Netzanschlussleitung mit heißen Geräteteilen oder Wärmequellen in Kontakt bringen.
- ▶ Nie die Netzanschlussleitung mit scharfen Spitzen oder Kanten in Kontakt bringen.
- ▶ Nie die Netzanschlussleitung knicken, quetschen oder verändern.
- ▶ Das Ladekabel¹ und das Schnellladegerät¹ nur gemäß den Angaben auf dem Typenschild anschließen und betreiben.
- ▶ Das Ladekabel¹ und das Schnellladegerät¹ nur über eine vorschriftsmäßig installierte Steckdose mit Erdung an ein Stromnetz mit Wechselstrom anschließen.
- ▶ Bei der Reinigung des Geräts keine brennbaren oder alkoholhaltigen Stoffe verwenden.
- ▶ Die Kleidung, das Haar, die Finger und andere Körperteile von den Öffnungen am Gerät und den beweglichen Teilen fernhalten.
- ▶ Nie das Rohr oder die Düsen auf Augen, Haare, Ohren oder Mund richten.
- ▶ Sicherstellen, dass keine Kinder mit dem Gerät spielen, auch wenn es in der Basisstation¹ hängt.
- ▶ Personen mit elektronischen Implantaten müssen 10 cm Mindestabstand zum Gerät einhalten.
- ▶ Verpackungsmaterial von Kindern fernhalten.
- ▶ Kinder nicht mit Verpackungsmaterial spielen lassen.
- ▶ Den Akku vor Feuer, Hitze und andauernder Sonneneinstrahlung schützen.
- ▶ Den Akku vor Wasser und eindringender Feuchtigkeit schützen.

¹ Je nach Geräteausstattung

de Sachschäden vermeiden

- ▶ Nie den Akku öffnen.
- ▶ Den nicht benutzten Akku von Metallgegenständen fernhalten, z. B. Büroklammern, Münzen, Schlüsseln, Nägeln oder Schrauben.
- ▶ Frischluft zuführen.
- ▶ Bei Beschwerden einen Arzt aufsuchen.
- ▶ Bei Hautkontakt sofort mit Wasser abspülen.
- ▶ Bei Augenkontakt ärztliche Hilfe in Anspruch nehmen.

Sachschäden vermeiden

- ▶ Benetzte Gegenstände prüfen und reinigen.
- ▶ Beschädigte Gegenstände austauschen.
- ▶ Die Laufsohlen regelmäßig auf Abnutzung prüfen.
- ▶ Die abgenutzte Düse ersetzen.
- ▶ Nie die Düse ohne eingesetzte Bürstenwalze verwenden.
- ▶ Nie das Gerät ohne Filtereinheit betreiben.

Übersicht

Hier finden Sie eine Übersicht über die Bestandteile Ihres Geräts.

→ Abb. **1**

1	Staubbehälter
2	Flusensieb
3	Lamellenfilter
4	Turbo-Schalter
5	Ein/Aus-Schalter
6	Statusanzeige
7	Entriegelungstaste Staubbehälter
8	Saugrohr
9	Bodendüse mit Elektrobürste

Basisstation montieren

- ▶ Prüfen, ob im Montagebereich Hausleitungen verletzt werden können.

- ▶ Die Basisstation nicht horizontal oder vertikal über, unter oder neben einer Steckdose montieren.

→ Abb. **2 - 3**

Bedienung

Gerät montieren

→ Abb. **4 - 5**

Gerät laden

- ▶ Den Akku nur in Verbindung mit dem Bosch Gerät verwenden.
- ▶ Den Akku nur mit dem Original-Schnellladegerät laden.
- ▶ Nur Akkus der Serie Power for ALL 18 V verwenden.
- ▶ Sicherstellen, dass keine Kinder mit dem Gerät spielen, auch wenn es in der Basisstation¹ hängt.

Hinweis: Sie können Ihr Gerät in der Basisstation¹, mit dem Ladekabel¹, oder den Akku im Schnellladegerät¹ laden.

→ Abb. **6 - 10**

¹ Je nach Geräteausstattung

Akkulaufzeiten

Hier finden Sie eine Übersicht der Akkulaufzeiten in Abhängigkeit des verwendeten Akkus.

Hinweis

Folgende Modi wirken sich auf die Akkulaufzeit aus:

- Modus 1: normaler Modus mit nichtelektrischem Zubehör
- Modus 2: normaler Modus mit elektrischer Bodendüse
- Modus 3: Turbomodus mit elektrischer Bodendüse

Laufzeit	18 V 2,5 Ah	18 V 3,0 Ah
Modus 1 bis zu min	30	35
Modus 2 bis zu min	25	30
Modus 3 bis zu min	8	10

Hinweise

- Wie jeder Li-Ion-Akku verschleißt den Akku der Serie Power for ALL 18 V mit der Zeit, weshalb die Akkukapazität und die Laufzeit abnehmen. Das ist ein natürlicher Alterungsprozess und keine Folge eines Materialfehlers, Herstellungsfehlers oder Sachmangels.
- Durch folgende Maßnahmen können Sie den natürlichen Verschleiß verzögern:
 - Laden Sie den Akku nur im Temperaturbereich zwischen 0 °C und 45 °C auf.
 - Lagern Sie den Akku nur im Temperaturbereich zwischen -20 °C bis 50 °C.
 - Lagern Sie den Akku nicht über einen längeren Zeitraum vollgeladen oder komplett entladen.

Gerät bedienen

→ Abb. **11** - **14**

Gerät demontieren

- ▶ Um das Saugrohr aus dem Geräterstutzen oder der Bodendüse zu entfernen, die Entriegelungstaste drücken.
- Abb. **15**

Reinigen und Pflegen

Damit Ihr Gerät lange funktionsfähig bleibt, reinigen und pflegen Sie es sorgfältig.

Gerät reinigen

- ▶ Das Gerät und das Zubehör mit einem weichen Tuch und einem handelsüblichen Kunststoffreiniger reinigen.
- Abb. **16**

Staubbehälter leeren

→ Abb. **17** - **20**

Filtereinheit reinigen

- ▶ Nie die Filter mit Flüssigkeiten in Berührung bringen.

→ Abb. **21** - **27**

Düsen reinigen

→ Abb. **28** - **30**

Störungen beheben

- ▶ Nur dafür geschultes Fachpersonal darf Reparaturen am Gerät durchführen.
- ▶ Nur Original-Ersatzteile dürfen zur Reparatur des Geräts verwendet werden.

Gerät funktioniert nicht.

Batteriestatusanzeige zeigt keinen Status an.

Akku ist nicht korrekt eingesetzt.

- ▶ Setzen Sie den Akku korrekt ein.

Akku ist nicht geladen.

- ▶ Laden Sie den Akku.

de Altgerät entsorgen

Rote Batteriestatusanzeige leuchtet für 10 Sekunden.

Akku ist überhitzt oder unterkühlt.

1. Schalten Sie das Gerät aus und trennen Sie das Gerät von der Stromzufuhr.
2. Warten Sie, bis der Akku die Raumtemperatur angenommen hat.

Gerät ist überhitzt oder unterkühlt.

1. Schalten Sie das Gerät aus und trennen Sie das Gerät von der Stromzufuhr.
2. Warten Sie, bis das Gerät die Raumtemperatur angenommen hat.

Staubbehälter lässt sich nicht einsetzen.

Filtereinheit ist nicht vollständig.

- ▶ Prüfen Sie, ob die Filtereinheit vollständig ist.

Filtereinheit oder Staubbehälter sitzt nicht richtig.

- ▶ Prüfen Sie, ob die Filtereinheit und der Staubbehälter richtig eingesetzt sind.

Saugkraft lässt nach.

Filter ist verstopft.

1. Schalten Sie das Gerät aus und trennen Sie das Gerät von der Stromzufuhr.
2. Reinigen Sie die Filtereinheit.

Düse ist blockiert.

1. Schalten Sie das Gerät aus und trennen Sie das Gerät von der Stromzufuhr.
2. Prüfen Sie, ob der Luftkanal von der Düse bis in das Gerät verstopft ist.
3. Leeren Sie den Staubbehälter.
4. Reinigen Sie die Filtereinheit.
5. Nachdem das Gerät abgekühlt ist, schalten Sie das Gerät wieder ein.

Altgerät entsorgen

- ▶ Das Gerät umweltgerecht entsorgen.

Informationen über aktuelle Entsorgungswege erhalten Sie bei Ihrem Fachhändler sowie Ihrer Gemeinde- oder Stadtverwaltung.



Dieses Gerät ist entsprechend der europäischen Richtlinie 2012/19/EU über Elektro- und Elektronikaltgeräte (waste electrical and electronic equipment – WEEE) gekennzeichnet. Die Richtlinie gibt den Rahmen für eine EU-weit gültige Rücknahme und Verwertung der Altgeräte vor.

Akkus/Batterien entsorgen

Akkus/Batterien sollen einer umweltgerechten Wiederverwertung zugeführt werden. Akkus/Batterien nicht in den Hausmüll werfen.

- ▶ Akkus/Batterien umweltgerecht entsorgen.



Gemäß der europäischen Richtlinie 2006/66/EG müssen defekte oder verbrauchte Akkus/Batterien getrennt gesammelt und einer umweltgerechten Wiederverwertung zugeführt werden.

Kundendienst

Detaillierte Informationen über die Garantiedauer und die Garantiebedingungen in Ihrem Land erhalten Sie bei unserem Kundendienst, Ihrem Händler oder auf unserer Website.

Die Kontaktdaten des Kundendienstes finden Sie im beiliegenden Kundendienstverzeichnis oder auf unserer Website.

 **Safety**

- Read this instruction manual carefully.
- Keep the instruction manual and the product information safe for future reference or for the next owner.
- Do not connect the appliance if it has been damaged in transit.

Only use this appliance:

- with genuine parts and accessories. Damage caused by using third-party products is not covered under the warranty.
- for applications described in these instructions.
- for cleaning surfaces.
- in private households and in enclosed spaces in a domestic environment at room temperature.
- up to an altitude of max. 2000 m above sea level.

Do not use the appliance:

- for vacuum-cleaning persons or animals.
- for vacuuming up harmful, sharp-edged, hot or burning substances.
- for vacuuming up damp substances or liquids.
- for vacuuming up highly flammable or explosive materials and gases.
- for vacuuming up ash or soot from stoves and central heating systems.
- for vacuuming up toner dust from printers and photocopiers.
- for vacuuming up building rubble.

Disconnect the appliance from the power supply when:

- cleaning the appliance.

This appliance may be used by children aged 8 or over and by people who have reduced physical, sensory or mental abilities or inadequate experience and/or knowledge, provided that they are supervised or have been instructed on how to use the appliance safely and have understood the resulting dangers.

Do not let children play with the appliance.

Cleaning and user maintenance must not be performed by children unless they are being supervised.

- ▶ Repairs to the appliance should only be carried out by trained specialist staff.
- ▶ Only use genuine spare parts when repairing the appliance.

en Safety

- ▶ Never operate a damaged appliance.
- ▶ Never operate an appliance with a cracked or fractured surface.
- ▶ Call customer services. → *Page 17*
- ▶ Only use the appliance in enclosed spaces.
- ▶ Never expose the appliance to intense heat or humidity.
- ▶ Do not use steam- or high-pressure cleaners to clean the appliance.
- ▶ Never let the power cord come into contact with hot appliance parts or heat sources.
- ▶ Never let the power cord come into contact with sharp points or edges.
- ▶ Never kink, crush or modify the power cord.
- ▶ Connect and operate the charging cable¹ and the quick charger¹ only in accordance with the specifications on the rating plate.
- ▶ Connect the charging cable¹ and the quick charger¹ to a power supply with alternating current only via a properly installed socket with earthing.
- ▶ When cleaning the appliance, do not use flammable substances or substances that contain alcohol.
- ▶ Keep clothing, hair, fingers and other body parts away from the openings on the appliance and the moving parts.
- ▶ Never point the pipe or the nozzles towards eyes, hair, ears or mouths.
- ▶ Ensure that children do not play with the appliance, even when it is in the base station¹.
- ▶ Persons with electronic implants must stand at least 10 cm away from the appliance.
- ▶ Keep packaging material away from children.
- ▶ Do not let children play with packaging material.
- ▶ Protect the battery against fire, heat and constant sunlight.
- ▶ Protect the battery against water and penetrating moisture.
- ▶ Never open the battery.
- ▶ When not in use, keep the battery away from metal objects, e.g. paper clips, coins, keys, nails or screws.
- ▶ Supply fresh air.
- ▶ If there are any problems, seek medical advice from a doctor.

¹ Depending on the appliance specifications

- ▶ If these come into contact with the skin, wash immediately with cold water.
- ▶ If these come into contact with the eyes, seek medical help.

Preventing material damage

- ▶ Check and clean any wet objects.
- ▶ Replace damaged objects.
- ▶ Regularly check the running surfaces of the nozzles for wear.
- ▶ Replace worn nozzles.
- ▶ Never use the nozzle without the brush roller in place.
- ▶ Never operate the appliance without the filter unit.

Overview

You can find an overview of the parts of your appliance here.

→ Fig. **1**

1	Dust container
2	Fluff filter
3	Cartridge filter
4	Turbo switch
5	On/off switch
6	Status display
7	Dust container release button
8	Suction pipe
9	Floor nozzle with power brush

Battery runtimes

You can find an overview of the battery runtimes, depending on the battery that is used, here.

Note

The following modes affect the battery runtime:

- Mode 1: Normal mode with non-electrical accessory
- Mode 2: Normal mode with electrical floor nozzle
- Mode 3: Turbo mode with electrical floor nozzle

Runtime	18 V 2,5 Ah	18 V 3,0 Ah
Mode 1 up to min.	30	35

Installing the base station

- ▶ Check whether any household wiring could be damaged in the installation area.
- ▶ Do not install the base station horizontally or vertically above, below or next to a socket.

→ Fig. **2** - **3**

Operation

Installing the appliance

→ Fig. **4** - **5**

Charging the appliance

- ▶ Only use the battery in connection with the Bosch appliance.
- ▶ Only charge the battery using the original charging cable.
- ▶ Only use batteries from the Power for ALL 18 V series.
- ▶ Ensure that children do not play with the appliance, even when it is in the base station¹.

Note: You can charge your appliance in the base station¹, using the charging cable¹ or using the rechargeable battery in the quick charger¹.

→ Fig. **6** - **10**

¹ Depending on the appliance specifications

Runtime	18 V 2,5 Ah	18 V 3,0 Ah
Mode 2 up to min.	25	30
Mode 3 up to min.	8	10

Notes

- Like every Li-ion battery, the batteries from the Power for ALL 18 V series wear out over time, meaning that the battery capacity and the runtime decrease. This is a natural aging process and not the result of a material error, manufacturing error or material defect.
- You can delay the natural wear by using the following measures:
 - Only charge the battery in the temperature range between 0 °C and 45 °C.
 - Only store the battery in the temperature range between -20 °C and 50 °C.
 - Do not store the battery for an extended period of time if it is fully charged or fully discharged.

Operating the appliance

→ Fig. 11 - 14

Removing the appliance

- ▶ Press the release button to remove the suction pipe from the appliance's connection port or floor nozzle.
- Fig. 15

Cleaning and servicing

To keep your appliance working efficiently for a long time, it is important to clean and maintain it carefully.

Cleaning the appliance

- ▶ Clean the appliance and the accessory using a soft cloth and a commercially available plastic cleaner.
- Fig. 16

Emptying the dust container

→ Fig. 17 - 20

Cleaning the filter unit

- ▶ Never allow the filters to come into contact with liquids.
- Fig. 21 - 27

Cleaning the nozzles

→ Fig. 28 - 30

Troubleshooting

- ▶ Repairs to the appliance should only be carried out by trained specialist staff.
- ▶ Only use genuine spare parts when repairing the appliance.

The appliance is not working.

The battery status display does not show any status.

The battery has not been inserted correctly.

- ▶ Insert the battery correctly.

The battery has not been charged.

- ▶ Charge the battery.

The red battery status display lights up for 10 seconds.

The battery has overheated or overcooled.

1. Switch off the appliance and disconnect the appliance from the power supply.
2. Wait until battery has reached room temperature.

The appliance has overheated or overcooled.

1. Switch off the appliance and disconnect the appliance from the power supply.
2. Wait until the appliance has reached room temperature.

The dust container cannot be inserted.

The filter unit is not complete.

- ▶ Check whether the filter unit is complete.

The filter unit or dust container is not positioned correctly.

- ▶ Check whether the filter unit and dust container are inserted correctly.

Suction is reduced.

The filter is blocked.

1. Switch off the appliance and disconnect the appliance from the power supply.
2. Clean the filter unit.

The nozzle is blocked.

1. Switch off the appliance and disconnect the appliance from the power supply.
2. Check whether the air channel from the nozzle to the appliance is blocked.
3. Empty the dust container.
4. Clean the filter unit.
5. Once the appliance has cooled down, switch the appliance back on.

Disposing of old appliance

- ▶ Dispose of the appliance in an environmentally friendly manner.

Information about current disposal methods are available from your specialist dealer or local authority.

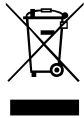

This appliance is labelled in accordance with European Directive 2012/19/EU concerning used electrical and electronic appliances (waste electrical and electronic equipment - WEEE).

The guideline determines the framework for the return and recycling of used appliances as applicable throughout the EU.

Disposing of batteries

Batteries should be recycled in an environmentally friendly manner. Do not dispose of the batteries in the household rubbish.

- ▶ Dispose of batteries in an environmentally friendly manner.



According to the European Guideline 2006/66/EC, defective or used battery packs/batteries, must be collected separately and disposed of in an environmentally correct manner.

Customer Service

Detailed information on the warranty period and terms of warranty in your country is available from our after-sales service, your retailer or on our website.

The contact details for Customer Service can be found in the enclosed Customer Service directory or on our website.



Sécurité

- Lisez attentivement cette notice.
- Conservez la notice ainsi que les informations produites en vue d'une réutilisation ultérieure ou pour un futur nouveau propriétaire.
- Ne branchez pas l'appareil si ce dernier a été endommagé durant le transport.

Utilisez l'appareil uniquement :

- avec des pièces et accessoires d'origine. En cas de dommages dus à l'utilisation de produits tiers, le droit à la garantie expire.
- pour les utilisations décrites dans cette notice.
- pour nettoyer les surfaces.
- pour un usage domestique privé et dans les pièces fermées d'un domicile, à la température ambiante.
- jusqu'à une altitude maximale de 2000 m au-dessus du niveau de la mer.

N'utilisez pas l'appareil :

- pour l'aspiration de personnes et d'animaux.
- pour l'aspiration de substances nocives pour la santé, aux arêtes vives, chaudes ou brûlantes.
- pour l'aspiration de substances humides ou liquides.
- pour l'aspiration de substances et gaz légèrement inflammables ou explosibles.
- pour l'aspiration de cendres, de la suie de four et d'installations de chauffage central.
- pour l'aspiration de poussières de toner des imprimantes et copieurs.
- pour l'aspiration de débris de construction.

Débranchez l'appareil du secteur lorsque :

- vous nettoyez l'appareil.

Les enfants de 8 ans et plus, les personnes souffrant d'un handicap physique, sensoriel ou mental ou ne détenant pas l'expérience et/ou les connaissances nécessaires pourront utiliser cet appareil à condition de le faire sous surveillance, ou que son utilisation sûre leur ait été enseignée et qu'ils aient compris les dangers qui en émanent.

Les enfants ne sont pas autorisés à jouer avec l'appareil.

Le nettoyage de l'appareil, et l'entretien par l'utilisateur, sont des activités que les enfants ne peuvent pas effectuer sans surveillance.

- ▶ Seul un personnel dûment qualifié peut entreprendre des réparations sur l'appareil.
- ▶ Seules des pièces de rechange d'origine peuvent être utilisées pour réparer l'appareil.
- ▶ N'utilisez jamais un appareil endommagé.
- ▶ Ne jamais faire fonctionner l'appareil avec une surface fissurée ou cassée.
- ▶ Appelez le service après-vente. → *Page 23*
- ▶ Utiliser l'appareil uniquement dans des pièces fermées.
- ▶ Ne jamais exposer l'appareil à une forte chaleur ou humidité.
- ▶ Ne pas utiliser de nettoyeur vapeur ou haute pression pour nettoyer l'appareil.
- ▶ Ne mettez jamais en contact le cordon d'alimentation avec des sources de chaleur et des pièces chaudes de l'appareil.
- ▶ Ne mettez jamais en contact le cordon d'alimentation avec des pointes acérées ou arêtes tranchantes.
- ▶ Ne pliez, n'écrasez ou ne modifiez jamais le cordon d'alimentation.
- ▶ Raccordez et utilisez le câble de chargement ¹ et le chargeur rapide ¹ uniquement selon les indications figurant sur la plaque signalétique.
- ▶ Branchez le câble de charge ¹ et le chargeur rapide ¹ sur le secteur uniquement à l'aide d'une prise de courant alternatif correctement installée avec mise à la terre.
- ▶ Lors du nettoyage de l'appareil, n'utilisez pas de substances inflammables ou à base d'alcool.
- ▶ Tenez les vêtements, les cheveux, les doigts et toute autre partie du corps à l'écart des orifices de l'appareil et des pièces mobiles.
- ▶ Ne dirigez jamais le tuyau ni les buses vers les yeux, les cheveux, les oreilles ou la bouche.
- ▶ Veillez à ce qu'aucun enfant ne joue avec l'appareil, même s'il est suspendu dans la station de base¹.

¹ Selon l'équipement de l'appareil

fr Prévenir les dégâts matériels

- ▶ Les personnes portant un implant électronique doivent donc respecter une distance minimum de 10 cm par rapport à l'appareil.
- ▶ Conserver les matériaux d'emballage hors de portée des enfants.
- ▶ Ne jamais laisser les enfants jouer avec les emballages.
- ▶ Protégez la batterie du feu, de la chaleur et d'une exposition prolongée aux rayons du soleil.
- ▶ Protégez la batterie de l'eau et de l'humidité pénétrante.
- ▶ N'ouvrez jamais la batterie.
- ▶ Tenez la batterie inutilisée à l'écart des objets métalliques, tels que trombones, pièces de monnaie, clés, clous ou vis.
- ▶ Veillez à un apport d'air frais suffisant.
- ▶ Consultez un médecin en cas de plaintes.
- ▶ En cas de contact avec la peau, rincez immédiatement à l'eau.
- ▶ En cas de contact avec les yeux, consultez un médecin.

Prévenir les dégâts matériels

- ▶ Contrôlez et nettoyez les objets mouillés.
- ▶ Remplacez les objets endommagés.
- ▶ Vérifiez régulièrement l'usure des semelles extérieures.
- ▶ Remplacez les buses usées.
- ▶ N'utilisez jamais la buse sans brosse rotative.
- ▶ Ne faites jamais fonctionner l'appareil sans unité de filtre.

Élimination de l'emballage

Les emballages sont écologiques et recyclables.

- ▶ Veuillez éliminer les pièces détachées après les avoir triées par matière.



Éliminez l'emballage en respectant l'environnement.

Aperçu

Cette section contient une vue d'ensemble des composants de votre appareil.

→ Fig. 1

- | | |
|---|------------------|
| 1 | Bac à poussières |
| 2 | Filtre à peluche |

- | | |
|---|--|
| 3 | Filtre à lamelles |
| 4 | Interrupteur Turbo |
| 5 | Interrupteur marche/arrêt |
| 6 | Affichage du statut |
| 7 | Touche de déverrouillage du bac à poussières |
| 8 | Tuyau d'aspiration |
| 9 | Brosse pour sols avec brosse électrique |

Monter la station de base

- ▶ Vérifiez si des lignes électriques de l'habitation risquent d'être abîmées dans la zone de montage.
- ▶ Ne montez pas la station de base horizontalement ou verticalement au-dessus, au-dessous ou à côté d'une prise de courant.

→ Fig. 2 - 3

Utilisation

Installer l'appareil

→ Fig. 4 - 5

Charger l'appareil

- ▶ Utilisez uniquement la batterie avec l'appareil Bosch.
- ▶ Chargez la batterie uniquement avec le cordon de charge d'origine.
- ▶ Utilisez uniquement des batteries de la série Power for ALL 18 V.

- ▶ Veillez à ce qu'aucun enfant ne joue avec l'appareil, même s'il est suspendu dans la station de base¹.

Remarque : Vous pouvez recharger votre appareil dans la station de base¹, avec le cordon de charge¹, ou recharger la batterie dans le chargeur rapide¹.

→ Fig. **6** - **10**

Autonomie de la batterie

Vous trouverez ici un aperçu de l'autonomie de la batterie en fonction de la batterie utilisée.

Remarque

Les modes suivants affectent l'autonomie de la batterie :

- Mode 1 : mode normal avec un accessoire non électrique
- Mode 2 : mode normal avec une brosse électrique pour sols
- Mode 3 : mode turbo avec une brosse électrique pour sols

Durée de marche	18 V 2,5 Ah	18 V 3,0 Ah
Mode 1 jusqu'à min	30	35
Mode 2 jusqu'à min	25	30
Mode 3 jusqu'à min	8	10

Remarques

- Comme toutes les batteries au Lithium-Ion, les batteries de la série Power for ALL 18 V s'usent avec le temps, c'est pourquoi leur capacité et leur durée de vie diminuent. Il s'agit d'un processus de vieillissement naturel et non du résultat d'un défaut matériel, d'un défaut de fabrication ou d'un défaut matériel.
- Les mesures suivantes permettent de retarder l'usure naturelle :
 - Chargez la batterie uniquement dans une plage de température située entre 0 °C et 45 °C.
 - Stockez la batterie uniquement dans une plage de température située entre -20 °C et 50 °C.
 - Ne stockez pas la batterie pendant une période de temps prolongée alors qu'elle est entièrement chargée ou complètement déchargée.

Démonter l'appareil

- ▶ Pour retirer le tuyau d'aspiration du raccord de l'appareil ou de la brosse pour sols, appuyez sur la touche de déverrouillage.

→ Fig. **15**

Nettoyage et entretien

Pour que votre appareil reste longtemps opérationnel, nettoyez-le et entretenez-le avec soin.

Nettoyer l'appareil

- ▶ Nettoyez l'appareil et les accessoires avec un chiffon doux et un produit de nettoyage pour plastique disponible dans le commerce.

→ Fig. **16**

Vider le bac à poussières

→ Fig. **17** - **20**

Utiliser l'appareil

→ Fig. **11** - **14**

¹ Selon l'équipement de l'appareil

Nettoyer l'unité de filtre

- ▶ Ne mettez jamais les filtres en contact avec des liquides.

→ Fig. 21 - 27

Nettoyer les buses

→ Fig. 28 - 30

Dépannage

- ▶ Seul un personnel dûment qualifié peut entreprendre des réparations sur l'appareil.
- ▶ Seules des pièces de rechange d'origine peuvent être utilisées pour réparer l'appareil.

L'appareil ne fonctionne pas.

L'affichage du statut de la batterie n'indique aucun statut.

La batterie est mal installée.

- ▶ Insérez la batterie correctement.

La batterie n'est pas chargée.

- ▶ Chargez la batterie.

L'affichage du statut de la batterie s'allume en rouge pendant 10 secondes.

La batterie est surchauffée ou sous-refroidie.

1. Éteignez l'appareil et débranchez-le de l'alimentation électrique.
2. Patientez jusqu'à ce que la batterie soit à température ambiante.

L'appareil est surchauffé ou sous-refroidi.

1. Éteignez l'appareil et débranchez-le de l'alimentation électrique.
2. Patientez jusqu'à ce que l'appareil soit à température ambiante.

Le bac à poussières ne peut être utilisé.

L'unité de filtre n'est pas complète.

- ▶ Vérifiez si l'unité filtre est complète.

L'unité de filtre ou le bac à poussières n'est pas correctement en place.

- ▶ Vérifiez si l'unité de filtre et le bac à poussières sont correctement en place.

La puissance d'aspiration est réduite.

Le filtre est bouché.

1. Éteignez l'appareil et débranchez-le de l'alimentation électrique.
2. Nettoyez l'unité du filtre.

La buse est bloquée.

1. Éteignez l'appareil et débranchez-le de l'alimentation électrique.
2. Vérifiez si le conduit d'air entre la buse et l'appareil est obstrué.
3. Videz le bac à poussières.
4. Nettoyez l'unité du filtre.
5. Une fois que l'appareil a refroidi, remettez-le sous tension.

Mettre au rebut un appareil usagé

- ▶ Éliminez l'appareil dans le respect de l'environnement.

Vous trouverez des informations sur les circuits actuels d'élimination auprès de votre revendeur spécialisé ou de l'administration de votre commune/ville.



Cet appareil est marqué selon la directive européenne 2012/19/UE relative aux appareils électriques et électroniques usagés (waste electrical and electronic equipment - WEEE).

La directive définit le cadre pour une reprise et une récupération des appareils usagés applicables dans les pays de la CE.

Mettre les batteries/piles au rebut

Les batteries/piles doivent être recyclées dans le respect de l'environnement. Ne jetez pas les batteries/piles avec les ordures ménagères.

- ▶ Éliminez les batteries/piles de manière écologique.



Conformément à la directive européenne 2006/66/CE, les batteries/accumulateurs usagés ou défectueux doivent être triés et recyclés dans le respect de l'environnement.

Service après-vente

Pour plus d'informations sur la durée et les conditions de la garantie dans votre pays, adressez-vous à notre service après-vente, à votre revendeur ou consultez notre site Web.

Vous trouverez les données de contact du service après-vente dans la liste ci-jointe ou sur notre site Web.



Sicurezza

- Leggere attentamente le presenti istruzioni.
- Conservare le istruzioni e le informazioni sul prodotto per il successivo utilizzo o per il futuro proprietario.
- Non collegare l'apparecchio se ha subito danni durante il trasporto.

Utilizzare l'apparecchio soltanto:

- con gli accessori e le parti originali. In caso di danni causati dall'utilizzo di prodotti non originali, decade il diritto di garanzia.
- per le applicazioni descritte nelle presenti istruzioni.
- per pulire le superfici.
- in case private e in locali chiusi in ambito domestico a temperatura ambiente;
- fino a un'altitudine di massimo 2000 m sul livello del mare.

Non usare l'apparecchio:

- per aspirare persone o animali.
- per aspirare sostanze nocive, oggetti affilati, materiali caldi o incandescenti.
- per aspirare sostanze umide o liquide.
- per aspirare materiali e gas facilmente infiammabili o esplosivi.
- per aspirare cenere, fuliggine dalle stufe e dagli impianti di riscaldamento centralizzati.
- per aspirare polvere del toner di stampanti e fotocopiatrici.
- per aspirare calcinacci.

Scollegare l'apparecchio dall'alimentazione elettrica se:

- l'apparecchio viene pulito.

Questo apparecchio può essere utilizzato da bambini di età pari o superiore a 8 anni e da persone con ridotte facoltà fisiche, sensoriali o mentali o prive di sufficiente esperienza e/o conoscenza se sorvegliati o già istruiti in merito all'utilizzo sicuro dell'apparecchio e se hanno compreso i rischi da esso derivanti.

I bambini non devono giocare con l'apparecchio.

Ai bambini senza sorveglianza è vietato eseguire la pulizia e manutenzione di competenza dell'utente.

- ▶ Solo il personale adeguatamente specializzato e formato può eseguire riparazioni sull'apparecchio.

- ▶ Per la riparazione dell'apparecchio possono essere impiegati soltanto pezzi di ricambio originali.
- ▶ Non mettere mai in funzione un apparecchio danneggiato.
- ▶ Non utilizzare mai un apparecchio con la superficie danneggiata.
- ▶ Rivolgersi al servizio di assistenza clienti. → *Pagina 28*
- ▶ Utilizzare l'apparecchio esclusivamente in luoghi chiusi.
- ▶ Non esporre mai l'apparecchio a calore e umidità eccessivi.
- ▶ Non lavare l'apparecchio con pulitori a vapore o idropulitrici.
- ▶ Non mettere mai il cavo di allacciamento alla rete a contatto con fonti di calore o parti dell'apparecchio calde.
- ▶ Non mettere mai il cavo di allacciamento alla rete a contatto con spigoli vivi.
- ▶ Non piegare, schiacciare o modificare mai il cavo di allacciamento alla rete.
- ▶ Collegare e utilizzare il cavo di carica¹ e il caricabatteria rapido¹ solo in conformità con i dati indicati sulla targhetta identificativa.
- ▶ Collegare il cavo di carica¹ e il caricabatteria rapido¹ a una rete a corrente alternata soltanto con una presa con messa a terra installata a norma.
- ▶ Durante la pulizia dell'apparecchio, non utilizzare sostanze infiammabili o contenenti alcool.
- ▶ Indumenti, capelli, dita e altre parti del corpo potrebbero impigliarsi nelle aperture dell'apparecchio e nelle parti mobili.
- ▶ Non rivolgere mai il tubo o le bocchette in direzione degli occhi, dei capelli, delle orecchie e della bocca.
- ▶ Accertarsi che i bambini non giocano con l'apparecchio anche se è appeso nella stazione di base¹.
- ▶ I portatori di impianti elettronici devono mantenersi a una distanza minima di 10 cm dall'apparecchio.
- ▶ Tenere lontano il materiale di imballaggio dai bambini.
- ▶ Vietare ai bambini di giocare con materiali d'imballaggio.
- ▶ Proteggere la batteria dal fuoco, dal calore e da un'esposizione solare continuativa.
- ▶ Proteggere la batteria dall'acqua e dall'umidità.
- ▶ Non aprire mai la batteria.

¹ In funzione dell'allestimento dell'apparecchio

it Prevenzione di danni materiali

- ▶ Tenere lontano la batteria utilizzata da oggetti metallici, ad es. graffette, monete, chiavi, aghi o viti.
- ▶ Arieggiare con aria fresca.
- ▶ In caso di lesioni, contattare un medico.
- ▶ In caso di contatto con la pelle, risciacquare repentinamente con l'acqua.
- ▶ In caso di contatto con gli occhi rivolgersi un medico.

Prevenzione di danni materiali

- ▶ Controllare e pulire gli oggetti bagnati.
- ▶ Sostituire gli oggetti danneggiati.
- ▶ Controllare regolarmente che le basi non siano usurate.
- ▶ Sostituire la bocchetta usurata.
- ▶ Utilizzare la bocchetta senza rullo spazzola innestato.
- ▶ Non mettere mai in funzione l'apparecchio senza l'unità filtro.

Panoramica

Di seguito è riportata una panoramica dei componenti dell'apparecchio.

→ Fig. **1**

1	Contenitore raccoglisorco
2	Filtro lanugine
3	Filtro a lamelle
4	Interruttore Turbo
5	Interruttore on/off
6	Indicatore di stato
7	Pulsante di sblocco contenitore raccoglisorco
8	Tubo di aspirazione
9	Spazzola per pavimenti con spazzola elettrica

Tempi di autonomia della batteria

Qui è presente una panoramica dei tempi di autonomia della batteria in base alla batteria utilizzata.

Montaggio della stazione di base

- ▶ Verificare se nell'area del montaggio potrebbero danneggiarsi i tubi domestici.
- ▶ Non montare la stazione di base, in posizione orizzontale o verticale, al di sopra, al di sotto o accanto a una presa.

→ Fig. **2** - **3**

Funzionamento

Montaggio dell'apparecchio

→ Fig. **4** - **5**

Ricarica dell'apparecchio

- ▶ Utilizzare la batteria soltanto insieme all'apparecchio Bosch.
- ▶ Caricare la batteria solo con il caricabatteria rapido originale.
- ▶ Utilizzare solo batterie della serie Power for ALL 18 V.
- ▶ Accertarsi che i bambini non giocano con l'apparecchio anche se è appeso nella stazione di base¹.

Nota: È possibile caricare l'apparecchio nella base ¹ o, con il cavo di carica¹, oppure caricare la batteria nel caricabatterie rapido¹.

→ Fig. **6** - **10**

¹ In funzione dell'allestimento dell'apparecchio

Nota

Le seguenti modalità influiscono sul tempo di autonomia della batteria:

- modalità 1: modalità normale con accessorio non elettrico
- modalità 2: modalità normale con spazzola per pavimenti elettrica
- modalità 3: modalità turbo con spazzola per pavimenti elettrica

Tempo di funzionamento	18 V 2,5 Ah	18 V 3,0 Ah
Minuti massimi modalità 1	30	35
Minuti massimi modalità 2	25	30
Minuti massimi modalità 3	8	10

Note

- Come tutte le batterie agli ioni di litio, le batterie di serie Power for ALL 18 V si usurano con il tempo, per cui la capacità della batteria e il tempo di funzionamento diminuiscono. Si tratta di un processo di invecchiamento naturale, non è la conseguenza dell'inadeguatezza del materiale, di un errore da parte del produttore o di un vizio della cosa.
- Grazie ai seguenti accorgimenti si può pertanto ritardare la naturale comparsa dell'usura:
 - Caricare la batteria solo a un intervallo di temperatura compreso tra 0 °C e 45 °C.
 - Conservare la batteria solo a un intervallo di temperatura compreso tra -20 °C e 50 °C.
 - Non conservare la batteria completamente carica o completamente scarica per un lasso di tempo prolungato.

Uso dell'apparecchio

→ Fig. **11** - **14**

Smontaggio dell'apparecchio

- ▶ Per rimuovere il tubo di aspirazione dal bocchettone dell'apparecchio o dalla bocchetta per pavimenti, premere il pulsante di sblocco.
- Fig. **15**

Pulizia e cura

Per mantenere a lungo l'apparecchio in buone condizioni, sottoporlo a una cura e a una manutenzione scrupolose.

Pulizia dell'apparecchio

- ▶ Pulire l'apparecchio e gli accessori con un panno morbido e un normale detergente per plastica.
- Fig. **16**

Svuotamento del contenitore raccogliporco

→ Fig. **17** - **20**

Pulizia dell'unità filtro

- ▶ Non far mai entrare in contatto i filtri con dei liquidi.
- Fig. **21** - **27**

Pulizia delle bocchette

→ Fig. **28** - **30**

Sistemazione guasti

- ▶ Solo il personale adeguatamente specializzato e formato può eseguire riparazioni sull'apparecchio.
- ▶ Per la riparazione dell'apparecchio possono essere impiegati soltanto pezzi di ricambio originali.

L'apparecchio non funziona.

L'indicatore di stato non mostra alcuno stato.

La batteria non è correttamente inserita.

- ▶ Inserire la batteria correttamente.

La batteria non è carica.

- ▶ Ricaricare la batteria.

it Rottamazione di un apparecchio dismesso

L'indicatore di stato della batteria rosso si accende per 10 secondi.

La batteria è surriscaldata o sovraraffreddata.

1. Spegnerne l'apparecchio e staccarlo dalla corrente.
2. Attendere che la batteria raggiunga la temperatura ambiente.

L'apparecchio è surriscaldato o sovraraffreddato.

1. Spegnerne l'apparecchio e staccarlo dalla corrente.
2. Attendete che l'apparecchio raggiunga la temperatura ambiente.

Il contenitore raccoglisorco non si inserisce.

L'unità filtro non è completa.

- Controllare se l'unità filtro è completa.

L'unità filtro o il contenitore raccoglisorco non sono correttamente in sede.

- Controllare se l'unità filtro e il contenitore raccoglisorco sono inseriti correttamente.

La forza di aspirazione si allenta.

Il filtro è intasato.

1. Spegnerne l'apparecchio e staccarlo dalla corrente.
2. Pulire l'unità filtro.

La bocchetta è bloccata.

1. Spegnerne l'apparecchio e staccarlo dalla corrente.
2. Verificare se il condotto dell'aria della bocchetta è ostruito fino all'interno dell'apparecchio.
3. Svuotare il contenitore raccoglisorco.
4. Pulire l'unità filtro.
5. Dopo che l'apparecchio si è raffreddato, accendere nuovamente l'apparecchio.

Rottamazione di un apparecchio dismesso

- Smaltire l'apparecchio nel rispetto dell'ambiente.

Per informazioni sulle attuali procedure di smaltimento rivolgersi al rivenditore specializzato o al comune di competenza.



Questo apparecchio dispone di contrassegno ai sensi della direttiva europea 2012/19/UE in materia di apparecchi elettrici ed elettronici (waste electrical and electronic equipment - WEEE).

Questa direttiva definisce le norme per la raccolta e il riciclaggio degli apparecchi dismessi valide su tutto il territorio dell'Unione Europea.

Smaltimento delle batterie/delle pile

Le batterie/Le pile devono essere gestite nell'ottica di un riciclaggio rispettoso dell'ambiente. Non gettare batterie/pile nei rifiuti domestici!

- Smaltire le batterie/le pile nel rispetto dell'ambiente.



Secondo le direttive europee 2006/66/CE, le batterie difettose o esaurite vanno raccolte separatamente e smaltite per il riciclo ecocompatibile.

Servizio di assistenza clienti

Informazioni dettagliate sulla durata della garanzia e sulle condizioni di garanzia in ciascun Paese sono reperibili presso il nostro servizio di assistenza clienti, presso il proprio rivenditore o sul nostro sito Internet. I dati di contatto del servizio di assistenza clienti sono disponibili nell'elenco dei centri di assistenza allegato o sul nostro sito Internet.



Veiligheid

- Lees deze gebruiksaanwijzing zorgvuldig door.
- Bewaar de gebruiksaanwijzing en de productinformatie voor later gebruik of voor volgende eigenaren.
- Sluit het apparaat in geval van transportschade niet aan.

Gebruik het apparaat uitsluitend:

- met originele onderdelen en accessoires. Bij schade door gebruik van vreemde producten kunt u geen beroep op de garantie doen.
- voor extra toepassingen die in deze gebruiksaanwijzing zijn beschreven.
- voor het reinigen van oppervlakken.
- voor huishoudelijk gebruik en in gesloten ruimtes binnen de huiselijke omgeving bij kamertemperatuur.
- tot een hoogte van 2000 m boven zeeniveau.

Gebruik het apparaat niet:

- voor het schoonzuigen van mensen of dieren.
- voor het opzuigen van stoffen die schadelijk zijn voor de gezondheid, heet of gloeiend zijn of scherpe randen hebben.
- voor het opzuigen van vochtige of vloeibare stoffen.
- voor het opzuigen van licht ontvlambare of explosieve stoffen en gassen.
- voor het opzuigen van as, roet van kachels en centrale verwarmingsinstallaties.
- voor het opzuigen van tonerstof van printers en kopieerapparaten.
- voor het opzuigen van puin.

Koppel het apparaat van de stroomvoorziening los als u:

- het apparaat reinigt.

Dit apparaat kan worden bediend door kinderen vanaf 8 jaar en door personen met fysieke, sensorische of geestelijke beperkingen of met gebrekkige ervaring en/of kennis, indien zij onder toezicht staan of zijn geïnstrueerd in het veilige gebruik van het apparaat en de daaruit resulterende gevaren hebben begrepen.

Kinderen mogen niet met het apparaat spelen.

Reiniging en gebruikersonderhoud mogen niet worden uitgevoerd door kinderen indien deze niet onder toezicht staan.

- ▶ Alleen daarvoor geschoold vakpersoneel mag reparaties aan het apparaat uitvoeren.
- ▶ Er mogen uitsluitend originele reserveonderdelen worden gebruikt voor reparatie van het apparaat.
- ▶ Nooit een beschadigd apparaat gebruiken.
- ▶ Nooit een apparaat met gescheurd of gebroken oppervlak gebruiken.
- ▶ Contact opnemen met de servicedienst. → *Pagina 33*
- ▶ Gebruik het apparaat alleen in gesloten ruimtes.
- ▶ Stel het apparaat nooit bloot aan grote hitte en vochtigheid.
- ▶ Geen stoomreiniger of hogedrukreiniger gebruiken om het apparaat te reinigen.
- ▶ Nooit het aansluitsnoer met hete apparaatonderdelen of warmtebronnen in contact brengen.
- ▶ Nooit het aansluitsnoer met scherpe punten of randen in contact brengen.
- ▶ Het aansluitsnoer nooit knikken, knellen of veranderen.
- ▶ De laadkabel¹ en het snellaadapparaat¹ uitsluitend overeenkomstig de waarden op het typeplaatje aansluiten en gebruiken.
- ▶ De laadkabel¹ en het snellaadapparaat¹ uitsluitend via een volgens de voorschriften geïnstalleerd stopcontact met randaarde op een stroomnet met wisselstroom aansluiten.
- ▶ Voor het schoonmaken van het apparaat geen brandbare of alcoholhoudende stoffen gebruiken.
- ▶ Houd kleding, haar, vingers en andere lichaamsdelen uit de buurt van openingen in het apparaat en van bewegende delen.
- ▶ De zuigbuis of mondstukken nooit op ogen, haar, oren of mond richten.
- ▶ Zie erop toe dat er geen kinderen met het apparaat spelen, ook al hangt het in het basisstation¹.
- ▶ Personen met elektronische implantaten dienen een afstand van 10 cm tot het apparaat aan te houden.
- ▶ Verpakkingsmateriaal uit de buurt van kinderen houden.
- ▶ Laat kinderen niet met verpakkingsmateriaal spelen.
- ▶ De accu beschermen tegen vuur, hitte en langdurige blootstelling aan zonlicht.

¹ Afhankelijk van de apparaatuitvoering

- ▶ De accu beschermen tegen binnendringend water en vocht.
- ▶ De accu nooit openen.
- ▶ De ongebruikte accu uit de buurt houden van metalen voorwerpen, zoals paperclips, munten, sleutels, spijkers of schroeven.
- ▶ Zorgen voor toevoer van verse lucht.
- ▶ Bij klachten een arts raadplegen.
- ▶ Bij aanraking met de huid onmiddellijk met overvloedig water afspoelen.
- ▶ In geval van oogcontact medische hulp zoeken.

Het voorkomen van materiële schade

- ▶ Vochtige voorwerpen controleren en reinigen.
- ▶ Beschadigde voorwerpen vervangen.
- ▶ De onderkant regelmatig controleren op slijtage.
- ▶ Versleten mondstukken vervangen.
- ▶ Mondstukken nooit gebruiken zonder borstelrol.
- ▶ Het apparaat nooit gebruiken zonder filtereenheid.

Overzicht

Hier vindt u een overzicht van de onderdelen van uw apparaat.

→ Fig. **1**

1	Stofreservoir
2	Pluiszeef
3	Lamellenfilter
4	Turboschakelaar
5	Aan-/uit-schakelaar
6	Statusindicatie
7	Ontgrendelingsknop stofreservoir
8	Zuigbuis
9	Vloermondstuk met elektrische borstel

Basisstation monteren

- ▶ Controleer of huiskabels beschadigd kunnen raken in het montagegebied.
- ▶ Het basisstation niet horizontaal of verticaal boven, onder of naast een stopcontact monteren.

→ Fig. **2** - **3**

Bediening

Apparaat monteren

→ Fig. **4** - **5**

Apparaat opladen

- ▶ De accu alleen gebruiken in combinatie met het Bosch-apparaat.
- ▶ De accu alleen opladen met de originele snellader laden.
- ▶ Alleen accu's van de serie Power for ALL 18 V gebruiken.
- ▶ Zie erop toe dat er geen kinderen met het apparaat spelen, ook al hangt het in het basisstation¹.

Opmerking: U kunt uw apparaat in het basisstation¹, met de laadkabel¹ of de accu in het snellaadtoestel¹ opladen.

→ Fig. **6** - **10**

¹ Afhankelijk van de apparaatuitvoering

Levensduur van de accu

Hier vindt u een overzicht van de levensduur van de betreffende accu's.

Opmerking

De volgende modi beïnvloeden de levensduur van de accu:

- Modus 1: normale stand met niet-elektrische accessoires
- Modus 2: normale stand met elektrisch vloermondstuk
- Modus 3: Turbostand met elektrisch vloermondstuk

Looptijd	18 V 2,5 Ah	18 V 3,0 Ah
Modus 1 tot min	30	35
Modus 2 tot min	25	30
Modus 3 tot min	8	10

Opmerkingen

- Zoals bij alle Li-ion-accu's het geval is, verslijten ook accu's van de serie Power for ALL 18 V in de loop van de tijd, waardoor de capaciteit en de levensduur van de accu afnemen. Dit is een natuurlijk verouderingsproces en geen gevolg van een materiaalfout, fabricagefout of materiaaldefect.
- De volgende maatregelen kunnen de natuurlijke slijtage vertragen:
 - De accu alleen opladen bij een temperatuur tussen de 0 °C en 45 °C.
 - De accu alleen opslaan bij een temperatuur tussen de -20 °C en 50 °C.
 - De accu niet gedurende langere tijd opslaan terwijl hij volledig op- of ontladen is.

Apparaat bedienen

→ Fig. 11 - 14

Apparaat demonteren

- ▶ Om de zuigbuis uit de aansluiting van het apparaat of het vloermondstuk te verwijderen, op de ontgrendelknop drukken.
→ Fig. 15

Reiniging en onderhoud

Reinig en onderhoud uw apparaat zorgvuldig om er voor te zorgen dat het lang goed blijft werken.

Apparaat schoonmaken

- ▶ Het apparaat en de accessoires reinigen met een zachte doek en een gangbaar schoonmaakmiddel voor kunststof.
→ Fig. 16

Stofreservoir leegmaken

→ Fig. 17 - 20

Filtereenheden schoonmaken

- ▶ Zorg ervoor dat de filters nooit met vloeistoffen in aanraking komen.
→ Fig. 21 - 27

Mondstukken schoonmaken

→ Fig. 28 - 30

Storingen verhelpen

- ▶ Alleen daarvoor geschoold vakpersoneel mag reparaties aan het apparaat uitvoeren.
- ▶ Er mogen uitsluitend originele reserveonderdelen worden gebruikt voor reparatie van het apparaat.

Apparaat werkt niet.

Er wordt geen status weergegeven in de accustatusindicatie.

De accu is niet correct geplaatst.

- ▶ Breng de accu op de juiste manier in.
- Accu is niet opgeladen.
- ▶ Laad de accu op.

De rode accustatusindicatie is gedurende 10 seconden verlicht.

Accu is oververhit of onderkoeld.

1. Schakel het apparaat uit en koppel het los van de voeding.
2. Wacht tot de accu op kamertemperatuur is.

Apparaat is oververhit of onderkoeld.

1. Schakel het apparaat uit en koppel het los van de voeding.
2. Wacht tot het apparaat op kamertemperatuur is.

Het stofreservoir kan niet worden geplaatst.

Niet alle onderdelen van de filtereenheid zijn aanwezig.

- ▶ Controleer of alle onderdelen van de filtereenheid aanwezig zijn.

Filtereenheid of stofreservoir niet juist geplaatst.

- ▶ Controleer of de filtereenheid en het stofreservoir correct zijn geplaatst.

Zuigkracht neemt af.

Filter is verstopt.

1. Schakel het apparaat uit en koppel het los van de voeding.
2. Maak de filtereenheid schoon.

Mondstuk is geblokkeerd.

1. Schakel het apparaat uit en koppel het los van de voeding.
2. Controleer of het luchtkanaal van het mondstuk naar het apparaat verstopt is.
3. Maak het stofreservoir leeg.
4. Maak de filtereenheid schoon.
5. Nadat het apparaat is afgekoeld, schakelt u het weer in.

Afvoeren van uw oude apparaat

- ▶ Voer het apparaat milieuvriendelijk af. Bij uw dealer en uw gemeente- of deelraadskantoor kunt u informatie verkrijgen over de actuele afvoermethoden.



Dit apparaat is gekenmerkt in overeenstemming met de Europese richtlijn 2012/19/EU betreffende afgedankte elektrische en elektronische apparatuur (waste electrical and electronic equipment - WEEE).

De richtlijn geeft het kader aan voor de in de EU geldige terugneming en verwerking van oude apparaten.

Accu's afvoeren

Accu's/batterijen dienen op milieuvriendelijke wijze te worden afgevoerd. Accu's/batterijen niet meegeven met het huisvuil.

- ▶ Accu's/batterijen op een milieuvriendelijke manier afvoeren.



Conform Europese Richtlijn 2006/66/EG moeten defecte of versleten accu's/batterijen gescheiden worden ingezameld en voor een milieubewuste recycling worden afgevoerd.

Servicedienst

Gedetailleerde informatie over de garantieperiode en garantievoorwaarden in uw land kunt u opvragen bij onze servicedienst, uw dealer of op onze website.

De contactgegevens van de servicedienst vindt u in de meegeleverde servicedienstlijst of op onze website.



Sikkerhed

- Læs denne vejledning omhyggeligt igennem.
- Opbevar vejledningen og produktinformationerne til senere brug, og giv dem videre til en senere ejer.
- Tilslut ikke apparatet i tilfælde af en transportskade.

Anvend kun apparatet:

- med originale dele og tilbehør. Ved skader, der opstår som følge af anvendelse af fremmede produkter, bortfalder retten til garantiydelser.
- til anvendelser, der er beskrevet i denne brugsanvisning.
- til rengøring af overflader.
- ved stuetemperatur i privat husholdning og i lukkede rum i huslige omgivelser.
- Op til en højde på maksimalt 2000 m over havets overflade.

Anvend ikke apparatet:

- til støvsugning af mennesker eller dyr.
- til opsugning af sundhedsskadelige, skarpkantede, varme eller glødende substanser.
- til opsugning af fugtige eller flydende substanser.
- til opsugning af letantændelige eller eksplosive stoffer og gasser.
- til opsugning af aske, sod fra ovne og centralvarmeanlæg.
- til opsugning af tonerstøv fra printere eller kopimaskiner.
- til opsugning af byggeaffald.

Afbryd apparatet fra strømforsyningen, når:

- apparatet rengøres.

Dette apparat kan bruges af børn, der er fyldt 8 år, samt af personer med begrænsede fysiske, sensoriske eller psykiske evner eller manglende erfaring og/eller viden, hvis de overvåges eller er blevet instrueret i en sikker brug af apparatet og har forstået de farer, der kan være forbundet med brugen af apparatet.

Børn må ikke bruge apparatet til leg.

Rengøring og brugervedligeholdelse må ikke udføres af børn, medmindre de overvåges.

- ▶ Kun fagpersonale, der er uddannet til det, må udføre reparationer på apparatet.
- ▶ Der må kun anvendes originale reservedele til reparation af apparatet.

- ▶ Brug aldrig et beskadiget apparat.
- ▶ Brug aldrig et apparat med revnet eller ødelagt overflade.
- ▶ Kontakt kundeservice. → *Side 38*
- ▶ Anvend kun apparatet i lukkede rum.
- ▶ Udsæt aldrig apparatet for ekstrem varme og fugt.
- ▶ Brug ikke damprensere eller højtryksrensere til at rengøre apparatet.
- ▶ Nettilslutningsledningen må aldrig komme i kontakt med varmekilder eller varme apparatdele.
- ▶ Nettilslutningsledningen må aldrig komme i kontakt med skarpe spidser eller kanter.
- ▶ Nettilslutningsledningen må aldrig knækkes, klemmes eller ændres.
- ▶ Ladekablet¹ og hurtigladeren¹ må kun tilsluttes og bruges iht. anviselserne på typeskiltet.
- ▶ Ladekablet¹ og hurtigladeren¹ må kun tilsluttes et strømnet med vekselstrøm via en stikdåse med jord, der er installeret forskriftsmæssigt.
- ▶ Anvend ikke brændbare eller alkoholholdige stoffer til rengøring af apparatet.
- ▶ Lad ikke beklædning, hår, fingre og andre kropsdele komme for tæt på apparatets åbninger og de bevægelige dele.
- ▶ Ret aldrig støvsugerrøret eller mundstykkerne mod øjne, hår, ører eller mund.
- ▶ Sørg for, at små børn ikke kan få adgang til at lege med apparatet, også når det befinder sig i basestationen¹.
- ▶ Personer med elektroniske implantater skal overholde en minimumafstand på 10 cm til apparatet.
- ▶ Opbevar emballagematerialet utilgængeligt for børn.
- ▶ Lad ikke børn lege med emballagemateriale.
- ▶ Beskyt akku'en mod ild, varme og vedvarende påvirkning af sollys.
- ▶ Beskyt akku'en mod vand og indtrængende fugtighed.
- ▶ Akku'en må aldrig lukkes op.

¹ Afhængigt af apparatets udstyr

da Forhindring af materielle skader

- ▶ Pas på, at der ikke kommer metalgenstande, f.eks. papirklips, mønter, nøgler, som eller skruer, i berøring med akku'en, når den ikke er i brug.
- ▶ Sørg for frisk luft.
- ▶ Søg læge ved ubehag.
- ▶ Skyl straks grundigt med vand ved hudkontakt.
- ▶ Søg læge, hvis væsken kommer i kontakt med øjnene.

Forhindring af materielle skader

- ▶ Kontroller genstande, som er blevet fugtet med akkuvæske, og rengør dem.
- ▶ Udskift beskadigede genstande.
- ▶ Kontroller med jævne mellemrum mundstykkernes underside for slitage.
- ▶ Udskift slidte mundstykker.
- ▶ Brug aldrig mundstykket uden børstevalse.
- ▶ Brug aldrig apparatet uden filterenhed.

Oversigt

Her kan du finde en oversigt over apparatets bestanddele.

→ Fig. 1

1	Støvbeholder
2	Fnugfilter
3	Lamelfilter
4	Turbo-knap
5	Tænd/Sluk-knap
6	Statusindikator
7	Frigørelsesknap, støvbeholder
8	Støvsugerrør
9	Gulvmundstykke med elektro-børste

Akku, driftstider

Her findes en oversigt over akku-driftstiderne afhængigt af den anvendte akku.

Bemærk

Følgende driftstilstande påvirker akku'en driftstid:

- Driftstilstand 1: normal drift uden elektrisk tilbehør

Montage af basestation

- ▶ Kontroller, om der er strømledninger i montageområdet, som kan blive beskadiget.
- ▶ Placer ikke basestationen lodret eller vandret over, under eller ved siden af en stikkontakt.

→ Fig. 2 - 3

Betjening

Montage af apparat

→ Fig. 4 - 5

Opladning af apparatet

- ▶ Anvend kun akkuen sammen med dette Bosch-apparat.
- ▶ Akkuen må kun oplades med den originale lynoplader.
- ▶ Anvend kun akkuer fra serien Power for ALL 18 V.
- ▶ Sørg for, at små børn ikke kan få adgang til at lege med apparatet, også når det befinder sig i basestationen¹.

Bemærk: Du kan lade dit apparat op i basisstationen¹, med ladekablet¹, eller lade batteriet i hurtigopladeren¹.

→ Fig. 6 - 10

¹ Afhængigt af apparatets udstyr

- Driftstilstand 2: normal drift med elektrisk gulvmundstykke
- Driftstilstand 3: turbodrift med elektrisk gulvmundstykke

Driftstid	18 V 2,5 Ah	18 V 3,0 Ah
Driftstilstand 1 op til antal minutter	30	35
Driftstilstand 2 op til antal minutter	25	30
Driftstilstand 3 op til antal minutter	8	10

Bemærkninger

- Som alle Li-Ion akku'er bliver akku'erne fra serien Power for ALL 18 V også med tiden slidt, hvilket medfører, at akku'ens kapacitet og driftstid aftager. Det er en naturlig følge af ældningsprocessen og ikke et udtryk for en materialefejl, produktionsfejl eller en defekt ved apparatet.
- Med følgende forholdsregler kan den naturlige slitage forsinkes:
 - Oplad kun akku'en i temperaturområdet mellem 0 °C og 45 °C.
 - Opbevar kun akku'en i temperaturområdet mellem -20 °C til 50 °C.
 - Opbevar ikke akku'en fuldt opladet og fuldstændig afladet i længere tid.

Betjening af apparat

→ Fig. **11** - **14**

Afmontage af apparat

- ▶ Tryk på sikkerhedsknappen for at trække støvsugerrøret ud af studsene på apparatet eller fjerne gulvmundstykket.
→ Fig. **15**

Rengøring og pleje

Rengør og plej maskinen omhyggeligt, så maskinen forbliver funktionsdygtig længe.

Rengøring af apparat

- ▶ Rengør apparatet og tilbehøret med en blød klud og et almindeligt rengøringsmiddel til kunststoffer.
→ Fig. **16**

Tømning af støvbeholder

→ Fig. **17** - **20**

Rengøring af filterenhed

- ▶ Lad aldrig filtrene komme i berøring med væsker.

→ Fig. **21** - **27**

Rengøring af mundstykker

→ Fig. **28** - **30**

Afhjælpning af fejl

- ▶ Kun fagpersonale, der er uddannet til det, må udføre reparationer på apparatet.
- ▶ Der må kun anvendes originale reservedele til reparation af apparatet.

Apparatet virker ikke.

Batteri-statusindikatoren viser ingen status. Akku'en er ikke sat korrekt på plads.

- ▶ Sæt akku'en korrekt på plads.

Akku'en er ikke opladet.

- ▶ Oplad akku'en.

Den røde batteri-statusindikator lyser i 10 sekunder.

Akku'en er overophedet eller underafkølet.

1. Sluk for apparat, og afbryd strømforsyningen til apparatet.
2. Vent, til akku'en har fået stuetemperatur.

Apparatet er overophedet eller underafkølet.

1. Sluk for apparat, og afbryd strømforsyningen til apparatet.
2. Vent, til apparatet har fået stuetemperatur.

da Bortskaffelse af udtjent apparat

Støvbeholderen kan ikke sættes i apparatet.

Filterenheden er ikke samlet fuldstændigt.

- ▶ Kontroller, at alle filterenhedens dele er sat på plads.

Filterenheden eller støvbeholderen er ikke placeret korrekt.

- ▶ Kontroller, at filterenheden og støvbeholderen er placeret korrekt.

Sugeeffekten forringes.

Filtret er tilstoppet.

1. Sluk for apparat, og afbryd strømforsyningen til apparatet.
2. Rengør filterenheden.

Mundstykket er blokeret.

1. Sluk for apparat, og afbryd strømforsyningen til apparatet.
2. Kontroller, om der er tilstopninger i luftkanalen mellem mundstykket og apparatet.
3. Tøm støvbeholderen.
4. Rengør filterenheden.
5. Tænd for apparatet igen, når det er kølet af.

Bortskaffelse af udtjent apparat

- ▶ Bortskaf apparatet miljørigtigt.
Hvis der er tvivl om genbrugsordningerne, og om hvor genbrugspladserne er placeret, så kan forhandleren, kommunen eller de kommunale myndigheder kontaktes for at få yderligere information.



Dette apparat er klassificeret iht. det europæiske direktiv 2012/19/EU om affald af elektrisk- og elektronisk udstyr (waste electrical and electronic equipment - WEEE).

Dette direktiv angiver rammerne for indlevering og recycling af kasserede apparater gældende for hele EU.

Bortskaffe akku'er/batterier

Akku'er/batterier skal indleveres til miljøvenlig recycling. Akku'er/batterier må ikke lægges i det almindelige husholdningsaffald.

- ▶ Bortskaf akku'er/batterier miljøvenligt.



Iht. det europæiske direktiv 2006/66/EF skal defekte eller brugte batterier indsamles adskilt og afleveres på genbrugsstationen.

Kundeservice

Der findes detaljerede oplysninger om garantiperiode og garantibetingelser for det aktuelle land hos vores kundeservice, den lokale forhandler og på vores hjemmeside. Kontaktdata for kundeservice findes i vedlagte liste over kundeserviceafdelinger eller på vores hjemmeside.



Sikkerhet

- Les nøye gjennom denne anvisningen.
- Oppbevar veiledningen og produktinformasjonen for senere bruk eller for en senere eier.
- Ikke koble til apparatet dersom det har transportskader.

Apparatet må kun brukes:

- med originaldeler og -tilbehør. Garantien dekker ikke skader som følge av bruk av produkter av annet fabrikat.
- til bruk som ikke er beskrevet i denne anvisningen.
- til rengjøring av overflater.
- ved romtemperatur i private husholdninger og i lukkede rom hjemme.
- opp til høyde på maks 2000 m over havet.

Ikke bruk apparatet:

- til støvsuging av mennesker eller dyr.
- til oppsuging av helseskadelige, skarpe, varme eller glødende stoffer.
- til oppsuging av fuktige eller flytende substanser.
- til oppsuging av lett antennelige eller eksplosive stoffer og gasser.
- til oppsuging av aske, sot fra ovner og sentralvarmeanlegg.
- til oppsuging av tonerstøv fra skrivere eller kopimaskiner.
- til oppsuging av byggeavfall.

Koble apparatet fra strømforsyningen når du:

- rengjør apparatet.

Dette apparatet kan brukes av barn fra og med 8 år og av personer med redusert fysiske, sensoriske eller mentale evner eller mangel på erfaring og/eller kunnskap, dersom de blir overvåket eller har fått opplæring i en sikker bruk av apparatet og dessuten har forstått farene som kan resultere av feil bruk.

Barn må ikke få leke med apparatet.

Rengjøring og brukervedlikehold må ikke utføres av barn uten oppsyn.

- ▶ Kun opplært fagpersonell skal utføre reparasjoner på maskinen.
- ▶ Det må kun brukes originale reservedeler til reparasjon av maskinen.
- ▶ Bruk aldri apparatet hvis det har skader.

- ▶ Bruk aldri apparatet med sprukket eller knust overflate.
- ▶ Ta kontakt med kundeservice. → Side 43
- ▶ Apparatet skal kun brukes i lukkede rom.
- ▶ Utsett aldri apparatet for kraftig varme eller fuktighet.
- ▶ Ikke bruk dampstråle eller høytrykksspyler for å rengjøre apparatet.
- ▶ La aldri strømkabelen være i kontakt med varme maskindeler eller varmekilder.
- ▶ La aldri strømkabelen komme i kontakt med skarpe spisser eller kanter.
- ▶ Du må aldri få knekk på, klemme sammen eller endre strømkabelen.
- ▶ Ladekabelen¹ og hurtigladeren¹ må kun tilkobles og brukes i henhold til angivelsene på typeskiltet.
- ▶ Ladekabelen¹ og hurtigladeren¹ skal kun kobles til et strømnett med vekselstrøm via en forskriftsmessig montert jordet stikkontakt.
- ▶ Ikke bruk brennbare eller alkoholholdige stoffer når du rengjør apparatet.
- ▶ Hold klær, hår, fingre og andre kroppsdelene unna åpningene på apparatet og de bevegelige delene.
- ▶ Røret eller munnstykkene må aldri rettes mot øyne, hår, ører eller munn.
- ▶ Pass på at ingen barn leker med apparatet når det henger i basestasjonen¹.
- ▶ Personer med elektroniske implantater må holde en minsteavstand på 10 cm til apparatet.
- ▶ Hold emballasjen borte fra barn.
- ▶ Barn må ikke få leke med emballasjen.
- ▶ Beskytt batteriet mot ild, hete og varig sollys.
- ▶ Beskytt apparatet mot vann og fuktighet.
- ▶ Aldri åpne batteriet.
- ▶ Når batteriet ikke er i bruk, må du holde det unna metallgjenstander, f.eks. binders, mynter, nøkler, spiker og skruer.
- ▶ Tilfør frisk luft.
- ▶ Oppsøk lege ved plager.

¹ Avhengig av apparatets utstyr

- ▶ Skyll øyeblikkelig med vann ved hudkontakt.
- ▶ Ta kontakt med lege ved kontakt ved øynene.

Unngå materielle skader

- ▶ Kontroller og rengjør tilsølte gjenstander.
- ▶ Skift ut skadde gjenstander.
- ▶ Kontroller sålene regelmessig med tanke på slitasje.
- ▶ Skift ut slitte munnstykker.
- ▶ Munnstykket må aldri brukes uten børstevals.
- ▶ Apparatet må aldri brukes uten filterenhet.

Oversikt

Her finner du en oversikt over apparatets komponenter.

→ Fig. **1**

1	Støvbeholder
2	Lofilter
3	Lamellfilter
4	Turbobryter
5	På/av-bryter
6	Statusindikator
7	Utløserknapp for støvbeholder
8	Rør
9	Gulvmunnstykke med elektrobørste

Montere basestasjonen

- ▶ Kontroller om det finnes strømløpninger som kan bli skadet i monteringsområdet.
- ▶ Basestasjonen må ikke monteres horisontalt eller vertikalt over, under eller ved siden av en stikkontakt.

→ Fig. **2** - **3**

Betjening

Montere apparatet

→ Fig. **4** - **5**

Lade apparatet

- ▶ Batteriet må kun brukes til Bosch-apparater.
- ▶ Batteriet må kun lades med den originale hurtigladeren.
- ▶ Bruk utelukkende oppladbare batterier i serien Power for ALL 18 V.
- ▶ Pass på at ingen barn leker med apparatet når det henger i basestasjonen¹.

Merk: Du kan lade ditt apparat i basestasjonen¹, med ladekabelen¹, eller lade batteriet i hurtigladeapparatet¹.

→ Fig. **6** - **10**

¹ Avhengig av apparatets utstyr

Batteriets driftstid

Her finner du en oversikt over driftstidene for det batteriet du bruker.

Merk

Følgende moduser har innvirkning på batteriets driftstid:

- Modus 1: vanlig modus med ikke-elektrisk tilbehør
- Modus 2: vanlig modus med elektrisk gulvmunnstykke
- Modus 3: turbomodus med elektrisk gulvmunnstykke

Driftstid	18 V 2,5 Ah	18 V 3,0 Ah
Modus 1 inntil min	30	35
Modus 2 inntil min	25	30
Modus 3 inntil min	8	10

Merknader

- Som alle litium-ion-batterier vil også batteriene i serien Power for ALL 18 V bli slitt, og derfor avtar kapasiteten og driftstiden. Dette er en naturlig aldriingsprosess og skyldes ikke materialfeil, produksjonsfeil eller mangler.
- Gjennom følgende tiltak kan du bremse den naturlige slitasjen:
 - Lad kun batteriet i temperaturområdet mellom 0 °C og 45 °C.
 - Ikke oppbevar batteriet ved andre temperaturer enn mellom -20 °C og 50 °C.
 - Ikke oppbevar batteriet i fullt oppladet eller fullt utladet tilstand over lengre tid.

Betjene apparatet

→ Fig. 11 - 14

Demontere apparatet

- ▶ For å dra røret ut av støvsugerstussen eller fjerne gulvdysen, trykk på utløsnings-tasten.
→ Fig. 15

Rengjøring og pleie

Rengjør og vedlikehold vaskemaskinen omhyggelig, slik at den holder seg funksjonsdyktig i lang tid.

Rengjøre apparatet

- ▶ Rengjør apparatet og tilbehøret med en myk klut og vanlig rensmiddel for plast.
→ Fig. 16

Tømme støvbeholderen

→ Fig. 17 - 20

Rengjøre filterenheten

- ▶ Filteret må aldri komme i kontakt med væske.

→ Fig. 21 - 27

Rengjøre munnstykkene

→ Fig. 28 - 30

Utbedring av feil

- ▶ Kun opplært fagpersonell skal utføre reparasjoner på maskinen.
- ▶ Det må kun brukes originale reservedeler til reparasjon av maskinen.

Apparatet virker ikke.

Batteristatusindikatoren viser ingen status.

Batteriet er ikke satt inn riktig.

- ▶ Sett inn batteriet riktig.

Batteriet er ikke ladet.

- ▶ Lad opp batteriet.

Den røde batteristatusindikatoren lyser i 10 sekunder.

Batteriet er overopphetet eller underkjølt.

1. Slå av apparatet og koble det fra strømtilførselen.
2. Vent til batteriet har fått romtemperatur.

Apparatet er overopphetet eller underkjølt.

1. Slå av apparatet og koble det fra strømtilførselen.

2. Vent til apparatet har fått romtemperatur.

Det går ikke an å sette inn støvbeholderen.

Filterenheten er ikke komplett.

- ▶ Kontroller om filterenheten er komplett.

Filterenheten eller støvbeholderen sitter ikke riktig.

- ▶ Kontroller om filterenheten og støvbeholderen er satt i riktig.

Sugekraften avtar.

Filteret er tett.

1. Slå av apparatet og koble det fra strømtilførselen.
2. Rengjør filterenheten.

Munnstykket er tett.

1. Slå av apparatet og koble det fra strømtilførselen.
2. Kontroller om luftkanalen fra munnstykket til apparatet er tett.
3. Tøm støvbeholderen.
4. Rengjør filterenheten.
5. Etter at apparatet er avkjølt, slår du det på igjen.

Avfallsbehandling av gammelt apparat

- ▶ Kast apparatet på en miljøvennlig måte. Du kan innhente informasjon om aktuelle muligheter for avfallsbehandling hos en spesialisert forhandler eller hos kommuneadministrasjonen der du bor.

Avfallsbehandling av gammelt apparat **no**



Dette apparatet er klassifisert i henhold til det europeiske direktivet 2012/19/EU om avhending av elektrisk- og elektronisk utstyr (waste electrical and electronic equipment – WEEE).

Direktivet angir rammene for innlevering og gjenvinning av innbytteprodukter.

Kaste oppladbare batterier / engangsbatterier

Oppladbare batterier / engangsbatterier må leveres til gjenvinning på en miljøvennlig måte. Ikke kast oppladbare batterier eller engangsbatterier i husholdningsavfallet.

- ▶ Oppladbare batterier / engangsbatterier må avfallsbehandles miljøvennlig.



I henhold til EF-direktiv 2006/66/EF må defekte eller utbrukte oppladbare batterier/batterier samles separat og leveres inn til miljøvennlig gjenvinning.

Kundeservice

Du får detaljert informasjon om garantitid og garantivilkår i ditt land hos vår kundeservice, din forhandler eller på våre nettsider.

Kontaktinformasjonen for kundeservice finner du i den vedlagte kundeserviceoversikten eller på våre nettsider.



Säkerhet

- Läs igenom anvisningen noga.
- Förvara bruksanvisningen och produktinformationen för senare användning eller till nästa ägare.
- Anslut inte enheten om den har transportskador.

Använd bara apparaten:

- med originaldelar och originaltillbehör. Garantin gäller inte för skador som orsakats av att externa produkter har använts.
- för tillämpningar som beskrivs i den här anvisningen.
- för att rengöra ytor.
- i privata hushåll och i slutna utrymmen i hemmiljö vid rumstemperatur.
- upp till max. 2000°möh.

Använd inte apparaten:

- för att dammsuga människor och djur.
- för att suga upp hälsoskadliga, skarpkantade, heta eller glödande ämnen.
- för att suga upp fuktiga eller flytande ämnen.
- för att suga upp lättantändliga eller explosiva ämnen och gaser.
- för att suga upp aska och sot från ugnar och centralvärmepannor.
- för att suga upp tonerpulver från skrivare och kopiatorer.
- för att suga upp byggavfall.

Koppla bort apparaten från elnätet när du:

- rengör den.

Denna apparat kan användas av barn från 8 år och äldre och av personer med begränsad fysisk, sensorisk eller mental förmåga eller brist på erfarenhet och/eller kunskap såvida detta sker under uppsikt eller om de undervisats i hur man säkert använder apparaten och förstått de faror som kan uppstå i samband med felaktig användning.

Låt inte barn leka med enheten.

Rengöring och användarskötsel får inte utföras av barn om de inte står under uppsikt.

- ▶ Det är bara specialutbildad personal som får reparera maskinen.
- ▶ Maskinen får bara repareras med originalreservdelar.
- ▶ Använd aldrig skadad enhet.

- ▶ Använd aldrig en apparat med sprucken trasig yta.
- ▶ Ring service. → *Sid. 48*
- ▶ Använd bara maskinen i slutna utrymmen.
- ▶ Exponera aldrig maskinen för kraftig värme och fukt.
- ▶ Använd inte ångrengöring eller högtryckstvätt för att rengöra apparaten.
- ▶ Låt aldrig sladden komma i kontakt med heta maskindelar eller värmekällor.
- ▶ Låt aldrig sladden komma i kontakt med vassa spetsar eller kanter.
- ▶ Vecka, kläm och ändra aldrig sladden.
- ▶ Anslut och använd bara laddsladd¹ och snabbbladdare¹ enligt uppgifterna på typskylten.
- ▶ Elanslut bara laddsladd¹ och snabbbladdare¹ via ett rätt installerat, jordat uttag för växelström.
- ▶ Använd inga brännbara eller alkoholhaltiga ämnen vid rengöring av enheten.
- ▶ Håll kläder, hår, fingrar och andra kroppsdelar borta från enhetens öppningar och rörliga delar.
- ▶ Rikta aldrig rör eller munstycken mot ögon, hår, öron eller mun.
- ▶ Se till så att barn inte kan leka med enheten, inte heller när den hänger i basstationen¹.
- ▶ Personer med elektroniska implantat måste hålla 10 cm:s minimiavstånd till enheten.
- ▶ Låt inte barn komma i närheten av förpackningsmaterial.
- ▶ Låt inte barn leka med förpackningsmaterialet.
- ▶ Skydda batteriet mot eld, värme och långvarig solstrålning.
- ▶ Skydda batteriet mot vatten och fuktinträngning.
- ▶ Öppna aldrig batteriet.
- ▶ Håll batteriet borta från metallföremål som t.ex. gem, mynt, nycklar, spik och skruv när det inte används.
- ▶ Släpp in friskluft.
- ▶ Sök läkarvård vid besvär.
- ▶ Skölj av direkt med vatten vid hudkontakt.
- ▶ Sök läkarvård vid ögonkontakt.

¹ Allt efter apparatens utrustning

Förhindra sakskador

- ▶ Kontrollera och rengör kontaminerade föremål.
- ▶ Byt skadade föremål.
- ▶ Kontrollera regelbundet glidsulornas förslitning.
- ▶ Byt nedslitna munstycken.
- ▶ Använd aldrig munstycket utan isatt borstvals.
- ▶ Använd aldrig enheten utan filterdel.

Översikt

Här finns en översikt över apparatens beståndsdelar.

→ Fig. **1**

1	Dammbehållare
2	Luddfilter
3	Veckfilter
4	Turbo-knapp
5	PÅ/AV-knapp
6	Statusindikering
7	Låsknapp dammbehållare
8	Damsugarrör
9	Golvmunstycke med elborste

Montera basstationen

- ▶ Kontrollera om det finns ledningar som kan bli skadade i monteringsområdet.
- ▶ Montera inte basstationen horisontellt eller vertikalt över, under eller bredvid eluttag.

→ Fig. **2** - **3**

Användning

Montera enheten

→ Fig. **4** - **5**

Ladda apparaten

- ▶ Använd bara batteriet till Bosch-enheter.
- ▶ Ladda bara batteriet med originalsnavladdaren.

- ▶ Använd bara Power for ALL 18 V-batterier.
- ▶ Se till så att barn inte kan leka med enheten, inte heller när den hänger i basstationen¹.

Notera: Du kan ladda din apparat i basstationen¹, med laddsladden¹ eller batteriet i snabbbladdningsapparaten¹.

→ Fig. **6** - **10**

¹ Allt efter apparatens utrustning

Gångtider

Här hittar du en översikt över gångtiderna beroende på använt batteri.

Notera

Följande lägen påverkar gångtiden:

- Läge 1: normalläge med tillbehör som inte är eldrivna
- Läge 2: normalläge med elgolvmunstycke
- Läge 3: turboläge med elgolvmunstycke

Gångtid	18 V 2,5 Ah	18 V 3,0 Ah
Läge 1 upp till min	30	35
Läge 2 upp till min	25	30
Läge 3 upp till min	8	10

Anmärkningar

- Som alla Li-batterier så slits även Power for ALL 18 V-batterierna med tiden och batterikapacitet och gångtid avtar. Det är en helt normal åldringsprocess och inte något materialfel, tillverkningsfel eller produktfel.
- Du kan fördröja förslitningen med följande åtgärder:
 - Ladda bara batteriet i temperaturintervallet 0°C till 45°C.
 - Förvara bara batteriet i temperaturintervallet -20°C till 50°C.
 - Långtidsförvara inte batteriet fulladdat eller helt urladdat.

Använda enheten

→ Fig. **11** - **14**

Demontera enheten

- ▶ Tryck på låsknappen för att ta ut dammsugarröret ur enhetskopplingen eller golvmunstycket.

→ Fig. **15**

Rengöring och skötsel

Du måste rengöra och sköta om maskinen noga för att den ska fungera.

Rengöra enheten

- ▶ Torka av enhet och tillbehör med mjuk trasa och vanlig plastrengöring.

→ Fig. **16**

Tömma dammbehållaren

→ Fig. **17** - **20**

Rengöra filterdelen

- ▶ Låt inte filtret komma i kontakt med vätskor.

→ Fig. **21** - **27**

Rengöra munstyckena

→ Fig. **28** - **30**

Avhjälpling av fel

- ▶ Det är bara specialutbildad personal som får reparera maskinen.
- ▶ Maskinen får bara repareras med originalreservdelar.

Apparaten fungerar inte.

Laddindikeringen visar ingen status.

Batteriet sitter inte i ordentligt.

- ▶ Sätt i batteriet ordentligt.

Batteriet är inte laddat.

- ▶ Ladda batteriet.

Den röda laddindikeringen lyser i 10 sekunder.

Batteriet är överhettat eller underkyllt.

1. Slå av enheten och dra ur elanslutningen.
2. Vänta tills batteriet är rumsvarmt.

Enheten är överhettad eller underkyld.

1. Slå av enheten och dra ur elanslutningen.
2. Vänta tills enheten är rumsvarm.

sv Omhändertagande av begagnade apparater

Det går inte att sätta i dammbehållaren.

Filterdelen saknar delar.

- ▶ Kontrollera om filterdelen är komplett.

Filterdelen eller dammbehållaren sitter inte i ordentligt.

- ▶ Kontrollera om filterdel och dammbehållare sitter i ordentligt.

Sugkraften avtar.

Filtret är igentäppt.

1. Slå av enheten och dra ur elanslutningen.
2. Rengör filterdelen.

Munstycket är igentäppt.

1. Slå av enheten och dra ur elanslutningen.
2. Kontrollera om luftkanalen från munstycket till enheten är igensatt.
3. Töm dammbehållaren.
4. Rengör filterdelen.
5. Slå på enheten igen när den svalnat.

Omhändertagande av begagnade apparater

- ▶ Omhänderta enheten miljövänligt.
Information om aktuell avfallshantering kan du få hos återförsäljare och kommun.



Denna enhet är märkt i enlighet med det europeiska direktivet 2012/19/EU om avfall som utgörs av eller innehåller elektroniska produkter (waste electrical and electronic equipment - WEEE).

Direktivet anger ramarna för inom EU giltigt återtagande och korrekt återvinning av uttjänta enheter.

Omhändertata batterierna

Släng batterierna i återvinningen. Släng inte batterierna i hushållssoporna.

- ▶ Släng batterierna i återvinningen.



EU-direktiv 2006/66/EG kräver att trasiga och förbrukade batterier källsorteras och lämnas i återvinningen.

Kundtjänst

Utförligare information om garantitid och garantivillkor i ditt land finns hos service, återförsäljare eller på vår webbsajt. Kontaktuppgifterna till kundtjänsten finns i den medföljande kundtjänstförteckningen eller på vår webbplats.



Turvallisuus

- Lue tämä ohje huolellisesti.
- Säilytä ohjeet ja tuotetiedot myöhempää käyttötarvetta tai mahdollista uutta omistajaa varten.
- Jos laitteessa on kuljetusvaurioita, älä kytke laitetta käyttöön.

Käytä laitetta vain:

- valmistajan alkuperäisillä osilla ja varusteilla. Takuu ei kata vieraiden tuotteiden käytöstä johtuvia vaurioita.
- tässä käyttöohjeessa kuvattuihin käyttötarkoituksiin.
- pintojen puhdistukseen.
- yksityisissä kotitalouksissa ja kodinomaisen ympäristön suljetuissa tiloissa huonelämpötilassa.
- enintään 2000 m korkeudella merenpinnasta.

Älä käytä laitetta:

- ihmisten tai eläinten imurointiin.
- terveydelle haitallisten, terävien, kuumien tai hehkuvien aineiden imurointiin.
- kosteiden tai nestemäisten aineiden imurointiin.
- helposti syttyvien tai räjähtävien aineiden ja kaasujen imurointiin.
- tuhkan ja noen imurointiin uuneista ja keskuslämmitysjärjestelmistä.
- mustepölyn imurointiin tulostimista ja kopiokoneista.
- rakennusjätteen imurointiin.

Katkaise laitteen virransyöttö, kun:

- puhdistat laitetta.

Kahdeksanvuotiaat ja sitä vanhemmat lapset ja sellaiset henkilöt, joilla on alentunut fyysinen, aistillinen tai henkinen toimintakyky tai joilta puuttuu kokemusta ja/tai tietoa laitteen käytöstä, saavat käyttää laitetta vain valvonnan alaisena tai kun heille on neuvottu, miten laitetta käytetään turvallisesti ja he ovat ymmärtäneet laitteesta aiheutuvat vaarat.

Lapset eivät saa leikkiä laitteella.

Lapset eivät saa puhdistaa laitetta tai tehdä sille mitään käyttäjälle kuuluvia huoltotöitä ilman valvontaa.

- ▶ Laitteen korjaustöitä saavat tehdä vain alan ammattilaiset.
- ▶ Laitteen korjaukseen saa käyttää vain alkuperäisiä varaosia.
- ▶ Älä käytä viallista laitetta.

- ▶ Jos laitteen pinta on haljennut tai murtunut, sitä ei saa missään tapauksessa käyttää.
- ▶ Soita huoltopalveluun. → *Sivu 53*
- ▶ Käytä laitetta vain suljetuissa tiloissa.
- ▶ Älä altista laitetta voimakkaalle kuumuudelle tai kosteudelle.
- ▶ Älä käytä laitteen puhdistukseen höyry- tai painepesuria.
- ▶ Varmista, että verkkojohto ei koske laitteen kuumiin osiin tai lämmönlähteisiin.
- ▶ Varmista, että verkkojohto ei koske teräviin ulokkeisiin tai reunoihin.
- ▶ Verkkojohtoa ei saa taittaa, jättää puristuksiin eikä muuttaa.
- ▶ Liitä ja käytä latauskohtoa¹ ja pikalatauslaitetta¹ vain tyyppikilvessä olevien tietojen mukaan.
- ▶ Liitä latausjohto¹ ja pikalatauslaite¹ vain määräysten mukaisesti asennetun, maadoitetun pistorasian kautta vaihtovirtaverkkoon.
- ▶ Älä käytä laitteen puhdistuksen yhteydessä palavia tai alkoholipitoisia aineita.
- ▶ Pidä vaatteet, hiukset, sormet ja muut kehon osat poissa laitteen aukkojen ja liikkuvien osien läheltä.
- ▶ Älä suuntaa putkea tai suulakkeita silmiin, hiuksiin, korviin tai suuhun.
- ▶ Varmista, että lapset eivät leiki laitteella, myös silloin, kun se on asennettu seinäasemaan¹.
- ▶ Elektronisten implanttien käyttäjien on pysyteltävä vähintään 10 cm:n päässä laitteesta.
- ▶ Pidä pakkausmateriaali poissa lasten ulottuvilta.
- ▶ Älä anna lasten leikkiä pakkausmateriaalilla.
- ▶ Suojaa akku avotulelta, kuumuudelta ja jatkuvalta auringonpaisteelta.
- ▶ Suojaa akku vedeltä ja sisään pääsevältä kosteudelta.
- ▶ Älä avaa koskaan akkua.
- ▶ Älä pidä käytöstä poissa olevaa akkua metalliesineiden, esimerkiksi paperiliittimien, kolikoiden, avaimien, naulojen tai ruuvien lähellä.
- ▶ Huolehdi tuuletuksesta.
- ▶ Jos höyryt aiheuttavat fyysisiä vaivoja, hakeudu lääkäriin.

¹ Laitteen varustuksesta riippuen

- ▶ Jos nestettä pääsee iholle, huuhtelee se heti pois vedellä.
- ▶ Jos nestettä pääsee silmiin, käänny lääkärin puoleen.

Esinevahinkojen välttäminen

- ▶ Tarkasta ja puhdista kostuneet esineet.
- ▶ Vaihda vaurioituneet esineet.
- ▶ Tarkasta säännöllisesti suulakepohjien kuluneisuus.
- ▶ Vaihda kulunut suulake.
- ▶ Älä käytä suulaketta ilman paikalleen asennettua harjatelaa.
- ▶ Älä käytä laitetta koskaan ilman suodatinyksikköä.

Yleiskatsaus

Tästä löydät yleiskuvan laitteen osista.

→ Kuva **1**

1	Pölysäiliö
2	Nukkasшти
3	Lamellisuodatin
4	Turbo-katkaisin
5	Virtakytkin
6	Tilanäyttö
7	Pölysäiliön lukituksen vapautuspainike
8	Imuputki
9	Lattiasuulake, jossa sähkötoiminen harja

Seinäaseman asentaminen

- ▶ Varmista, että asennusalueella ei ole sähköjohtoja, jotka voivat vaurioitua.
- ▶ Älä asenna seinäasemaa vaaka- tai pystysuunnassa pistorasian yläpuolelle, alapuolelle tai sen viereen.

→ Kuva **2** - **3**

Käyttö

Laitteen asentaminen

→ Kuva **4** - **5**

Laitteen lataaminen

- ▶ Käytä akkua vain Bosch-laitteen kanssa.
- ▶ Lataa akkua vain alkuperäisellä latausjohdolla tai alkuperäisellä pikalatauslaitteella.
- ▶ Käytä vain Power for ALL 18 V -sarjan akkuja
- ▶ Varmista, että lapset eivät leiki laitteella, myös silloin, kun se on asennettu seinäasemaan¹.

Huomautus: Voit ladata laitteen latausasemassa¹ tai latauskaapelilla¹, tai ladata akun pikalaturilla¹.

→ Kuva **6** - **10**

¹ Laitteen varustuksesta riippuen

Akun käyttöajat

Tästä löydät yhteenvedon akun käyttöajoista käytetystä akusta riippuen.

Huomautus

Seuraavat käyttötavat vaikuttavat akun käyttöaikaan:

- Käyttötapa 1: normaali käyttötapa varusteella, joka ei ole sähkötoiminen
- Käyttötapa 2: normaali käyttötapa sähkötoimisella lattiasuulakkeella
- Käyttötapa 3: turbokäyttötapa sähkötoimisella lattiasuulakkeella

Käyttöaika	18 V 2,5 Ah	18 V 3,0 Ah
Käyttötapa 1, enint. min	30	35
Käyttötapa 2, enint. min	25	30
Käyttötapa 3, enint. min	8	10

Huomautukset

- Kuten kaikki litiumioniakut, sarjan Power for ALL 18 V akut kuluvat ajan mittaan, joten akkukapasiteetti laskee käyttöaika lyhenee. Kyse on luonnollisesta vanhenemisprosessista eikä se ole seurausta materiaali- tai valmistusvirheestä tai tuotteen iästä.
- Voit hidastaa luonnollista kulumista seuraavilla toimenpiteillä:
 - Lataa akkua vain lämpötilassa välillä 0 °C ja 45 °C.
 - Säilytä akkua vain lämpötilassa välillä -20 °C...50 °C.
 - Älä varastoi akkua pidempää aikaa täyteen ladattuna tai kokonaan purkautuneena.

Laitteen käyttö

→ Kuva 11 - 14

Laitteen purkaminen

- ▶ Irrota imuputki laiteliitännästä tai lattiasuulakkeesta painamalla avaamispainiketta.

→ Kuva 15

Puhdistus ja hoito

Puhdista ja hoida laitetta huolellisesti, jotta se pysyy pitkään toimintakuntoisena.

Laitteen puhdistus

- ▶ Puhdista laite ja varusteet pehmeällä liinalla ja tavallisella muovinpuhdistusaineella.

→ Kuva 16

Pölysäiliön tyhjentäminen

→ Kuva 17 - 20

Suodatinyksikön puhdistus

- ▶ Älä päästä suodatinta kosketuksiin kosteuden kanssa.

→ Kuva 21 - 27

Suulakkeiden puhdistus

→ Kuva 28 - 30

Toimintahäiriöiden korjaaminen

- ▶ Laitteen korjaustöitä saavat tehdä vain alan ammattilaiset.
- ▶ Laitteen korjaukseen saa käyttää vain alkuperäisiä varaosia.

Laitte ei toimi.

Akun tilanäyttö ei näytä mitään tilaa.

Akku ei ole oikein paikallaan.

- ▶ Aseta akku oikein paikalleen.

Akku ei ole ladattu.

- ▶ Lataa akku.

Akun tilanäyttö palaa punaisena 10 sekuntia.

Akku on ylikuumentunut tai alijäähtynyt.

1. Kytke laite pois päältä ja irrota laite sähköverkosta.
2. Odota, kunnes akku on saavuttanut huonelämpötilan.

Laitte on ylikuumentunut tai alijäähtynyt.

1. Kytke laite pois päältä ja irrota laite sähköverkosta.
2. Odota, kunnes laite on saavuttanut huonelämpötilan.

Pölysäiliötä ei saa asetettua paikalleen.

Suodatinyksikön kaikki osat eivät ole paikoillaan.

- Tarkasta, ovatko suodatinyksikön kaikki osat paikoillaan.

Suodatinyksikkö tai pölysäiliö ei ole oikein paikallaan.

- Tarkasta, onko suodatinyksikkö ja pölysäiliö asennettu kunnolla paikalleen.

Imuteho laskee.

Suodatin on tukossa.

1. Kytke laite pois päältä ja irrota laite sähköverkosta.
2. Puhdista suodatinyksikkö.

Suulake on jumittunut.

1. Kytke laite pois päältä ja irrota laite sähköverkosta.
2. Tarkasta, onko ilmakanava suulakkeesta laitteeseen tukossa.
3. Tyhjennä pölysäiliö.
4. Puhdista suodatinyksikkö.
5. Kun laite on jäähtynyt, kytke se taas päälle.

Käytöstä poistetun laitteen hävittäminen

- Hävitä laite ympäristöystävällisesti. Tarkempia tietoja kierrätysmahdollisuuksista saat kodinkoneliikkeistä sekä paikkakuntasi jätehuollosta vastaavilta viranomaisilta.



Tämän laitteen merkintä perustuu käytettyjä sähkö- ja elektroniikkalaitteita (waste electrical and electronic equipment - WEEE) koskevaan direktiiviin 2012/19/EU. Tämä direktiivi määrittää käytettyjen laitteiden palautus- ja kierrätys-säännökset koko EU:n alueella.

Akun/paristojen hävittäminen

Akut/paristot on toimitettava ympäristöystävälliseen kierrätykseen. Älä hävitä akkuja/paristoja kotitalousjätteen mukana.

- Hävitä akut/paristot ympäristöystävällisesti.



Eurooppalaisen direktiivin 2006/66/EY mukaan violliset tai käytetyt akut/paristot on kerättävä erikseen ja toimitettava ympäristöystävälliseen kierrätykseen.

Huoltopalvelu

Lisätietoja käyttömaan takuujasta ja takuuehdoista saat huoltopalvelustamme, jälleenmyyjältäsi tai verkkosivuiltamme. Huoltopalvelun yhteystiedot löytyvät ohaisesta huoltopalveluluettelosta tai internet-sivuiltamme.



Seguridad

- Lea atentamente estas instrucciones.
- Conservar las instrucciones y la información del producto para un uso posterior o para futuros propietarios.
- No conecte el aparato en el caso de que haya sufrido daños durante el transporte.

Utilizar el aparato únicamente:

- con piezas y accesorios originales. Los daños provocados por el uso de otros productos no están cubiertos por la garantía.
- para aplicaciones que no están descritas en estas instrucciones de uso.
- para la limpieza de superficies.
- en el uso doméstico privado y en espacios cerrados del entorno doméstico a temperatura ambiente.
- hasta a una altura de 2000 m sobre el nivel del mar.

No utilizar el aparato:

- aspirar personas o animales.
- aspirar objetos afilados; succionar sustancias calientes, incandescentes o nocivas para la salud.
- aspirar sustancias húmedas o líquidas.
- aspirar materiales y gases inflamables o explosivos.
- aspirar cenizas, hollín de hornos e instalaciones de calefacción central.
- aspirar polvo de tóner de impresoras y fotocopiadoras.
- para aspirar escombros o cascotes.

Desconectar el aparato de la fuente de alimentación cuando:

- se esté limpiando el aparato.

Este aparato podrá ser usado por niños a partir de 8 años y por personas con limitaciones físicas, sensoriales o mentales, o que carezcan de conocimientos o de experiencia, siempre que cuenten con la supervisión de una persona responsable de su seguridad o hayan sido instruidos previamente en su uso y hayan comprendido los peligros que pueden derivarse del mismo.

No deje que los niños jueguen con el aparato.

La limpieza y el cuidado del aparato a cargo del usuario no podrán ser efectuados por niños si no cuentan con la supervisión de una persona adulta responsable de su seguridad.

- ▶ Solo el personal especializado puede realizar reparaciones e intervenciones en el aparato.
- ▶ Utilizar únicamente piezas de repuesto originales para la reparación del aparato.
- ▶ No ponga nunca en funcionamiento un aparato dañado.
- ▶ No hacer funcionar nunca un aparato con una superficie agrietada o rota.
- ▶ Llame al Servicio de Asistencia Técnica. → *Página 58*
- ▶ Utilizar el aparato solo en espacios interiores.
- ▶ No exponer el aparato a altas temperaturas y humedad.
- ▶ No utilizar limpiadores por chorro de vapor ni de alta presión para limpiar el aparato.
- ▶ Evitar siempre que el cable de conexión de red entre en contacto con piezas calientes del aparato o fuentes de calor.
- ▶ Evite siempre que el cable de conexión de red entre en contacto con esquinas o bordes afilados.
- ▶ No doble, aplaste ni modifique nunca el cable de conexión de red.
- ▶ Conectar y poner en funcionamiento el cable de carga¹ y el cargador rápido¹ solo de conformidad con los datos que figuran en la placa de características del mismo.
- ▶ Conectar el cable de carga¹ y el cargador rápido¹ solo a una fuente de alimentación con corriente alterna mediante un enchufe reglamentario con puesta a tierra.
- ▶ No utilizar productos inflamables o con contenido alcohólico para la limpieza del aparato.
- ▶ Mantener la ropa, el pelo, los dedos y otras partes del cuerpo lejos de las aberturas del aparato y las piezas móviles.
- ▶ No dirigir bajo ningún concepto el tubo o las boquillas hacia los ojos, el pelo, las orejas o la boca.
- ▶ Evitar que los niños entren en contacto con el aparato, incluso cuando este se encuentre en la estación base¹.
- ▶ Las personas con implantes electrónicos deberán mantener una distancia mínima de 10 cm respecto al aparato.
- ▶ Mantener el material de embalaje fuera del alcance de los niños.
- ▶ No permita que los niños jueguen con el embalaje.

¹ Según el equipamiento del aparato

es Evitar daños materiales

- ▶ Proteger la batería del fuego, el calor y la radiación solar prolongada.
- ▶ Proteger la batería del agua y la humedad.
- ▶ No abrir la batería en ningún momento.
- ▶ Mantener la batería que no se vaya a utilizar lejos de objetos metálicos, como clips, monedas, llaves, clavos o tornillos.
- ▶ Suministrar aire fresco.
- ▶ En caso de molestias, consultar a un médico.
- ▶ En caso de contacto con la piel, lavar inmediatamente con agua.
- ▶ En caso de contacto con los ojos, consultar a un médico.

Evitar daños materiales

- ▶ Revisar y limpiar los objetos húmedos.
- ▶ Sustituir los objetos dañados.
- ▶ Comprobar periódicamente si la base presenta muestras de desgaste.
- ▶ Sustituir la boquilla desgastada.
- ▶ No utilizar nunca la boquilla sin el cepillo giratorio.
- ▶ No utilizar nunca el aparato sin la unidad filtrante.

Vista general

Aquí encontrará una vista general de los componentes de su aparato.

→ Fig. **1**

1	Depósito de polvo
2	Filtro para pelusas
3	Filtro de láminas
4	Interruptor turbo
5	Interruptor de encendido/apagado
6	Indicador de estado
7	Tecla de desbloqueo del depósito de polvo
8	Tubo de aspiración
9	Boquilla para suelo con cepillo eléctrico

Montar la estación base

- ▶ Comprobar si los cables pueden resultar dañados en la zona de montaje.
- ▶ No montar la estación base horizontal o verticalmente por encima, por debajo o al lado de una toma de corriente.

→ Fig. **2** - **3**

Manejo

Montar el aparato

→ Fig. **4** - **5**

Cargar el aparato

- ▶ Utilizar la batería solo con el aparato Bosch.
- ▶ Cargar la batería exclusivamente con el cargador de carga rápida original.
- ▶ Utilizar exclusivamente baterías de la serie Power for ALL 18 V.
- ▶ Evitar que los niños entren en contacto con el aparato, incluso cuando este se encuentre en la estación base¹.

Nota: El aparato se puede cargar en la estación base¹, con el cable de carga¹ o con la batería¹ en el cargador de carga rápida.

→ Fig. **6** - **10**

¹ Según el equipamiento del aparato

Tiempos de funcionamiento de la batería

A continuación se muestra una vista general de los tiempos de funcionamiento de la batería según la batería empleada.

Nota

Los siguientes modos afectan a la duración de la batería:

- Modo 1: modo normal con accesorio no eléctrico
- Modo 2: modo normal con boquilla para suelo eléctrica
- Modo 3: modo turbo con boquilla para suelo eléctrica

Tiempo de funcionamiento	18 V 2,5 Ah	18 V 3,0 Ah
Modo 1 hasta mín.	30	35
Modo 2 hasta mín.	25	30
Modo 3 hasta mín.	8	10

Notas

- Al igual que cualquier batería de iones de litio, las baterías de la serie Power for ALL 18 V se desgastan con el tiempo, lo que conlleva la reducción de la potencia y la vida útil de la batería. Se trata de un proceso de desgaste natural y no es consecuencia de ningún defecto en el material o fallo de fabricación.
- Las siguientes medidas permiten retrasar este desgaste natural:
 - Cargar la batería únicamente en un rango de temperatura entre 0 °C y 45 °C.
 - Almacenar la batería únicamente en un rango de temperatura entre -20 °C y 50 °C.
 - No almacenar la batería totalmente cargada ni totalmente vacía durante un largo periodo de tiempo.

Manejar el aparato

→ Fig. **11** - **14**

Desmontar el aparato

- ▶ Para extraer el tubo de aspiración de la abertura del aparato o de la boquilla para suelo, presionar la tecla de desbloqueo.
→ Fig. **15**

Cuidados y limpieza

Para que el aparato mantenga durante mucho tiempo su capacidad funcional, debe mantenerse y limpiarse con cuidado.

Limpiar el aparato

- ▶ Limpiar el aparato y el accesorio con un paño suave y un producto de limpieza convencional para plástico.
→ Fig. **16**

Vaciar el depósito de polvo

→ Fig. **17** - **20**

Limpiar la unidad filtrante

- ▶ Los filtros no deben entrar en contacto con líquidos en ningún momento.
→ Fig. **21** - **27**

Limpiar la boquilla

→ Fig. **28** - **30**

Solucionar pequeñas averías

- ▶ Solo el personal especializado puede realizar reparaciones e intervenciones en el aparato.
- ▶ Utilizar únicamente piezas de repuesto originales para la reparación del aparato.

El aparato no funciona.

El indicador de estado de la batería no muestra ningún estado.

La batería no está correctamente colocada.

- ▶ Colocar la batería correctamente.

La batería no está cargada.

- ▶ Cargar la batería.

es Eliminación del aparato usado

El indicador de estado de la batería se ilumina en rojo durante 10 segundos.

La temperatura de la batería es demasiado alta o demasiado baja.

1. Apagar el aparato y desconectarlo de la corriente.
2. Esperar a que la batería alcance la temperatura ambiente.

La temperatura del aparato es demasiado alta o demasiado baja.

1. Apagar el aparato y desconectarlo de la corriente.
2. Esperar a que el aparato alcance la temperatura ambiente.

No es posible colocar el depósito de polvo.

La unidad filtrante no está completa.

- ▶ Comprobar si la unidad filtrante está completa.

La unidad filtrante o el depósito de polvo no están colocados correctamente.

- ▶ Comprobar si la unidad filtrante y el depósito de polvo están colocados correctamente.

La potencia de aspiración disminuye.

El filtro está obstruido.

1. Apagar el aparato y desconectarlo de la corriente.
2. Limpiar la unidad filtrante.

La boquilla está bloqueada.

1. Apagar el aparato y desconectarlo de la corriente.
2. Comprobar si el canal de ventilación que va desde la boquilla hasta el aparato está obstruido.
3. Vaciar el depósito de polvo.
4. Limpiar la unidad filtrante.
5. Una vez se haya enfriado el aparato, volver a encenderlo.

Eliminación del aparato usado

- ▶ Desechar el aparato de forma respetuosa con el medio ambiente.

Puede obtener información sobre las vías y posibilidades actuales de desecho de materiales de su distribuidor o ayuntamiento local.



Este aparato está marcado con el símbolo de cumplimiento con la Directiva Europea 2012/19/UE relativa a los aparatos eléctricos y electrónicos usados (Residuos de aparatos eléctricos y electrónicos RAEE). La directiva proporciona el marco general válido en todo el ámbito de la Unión Europea para la retirada y la reutilización de los residuos de los aparatos eléctricos y electrónicos.

Desechar las pilas y baterías

Las pilas y baterías deben desecharse en un punto de reciclaje adecuado. No tirar las baterías junto con los residuos domésticos.

- ▶ Desechar las pilas y baterías de forma respetuosa con el medioambiente.



Conforme a la directiva europea 2006/66/CE, las baterías/pilas defectuosas o usadas deben separarse del resto de materiales y depositarse en los puntos de recogida selectiva de estos residuos.

Servicio de Asistencia Técnica

Para obtener información detallada sobre el periodo de validez de la garantía y las condiciones de garantía en su país, póngase en contacto con nuestro Servicio de Asistencia Técnica o con su distribuidor, o bien consulte nuestra página web. Los datos de contacto del Servicio de Asistencia Técnica se encuentran en el directorio adjunto o en nuestra página web.



Segurança

- Leia atentamente este manual.
- Guarde estas instruções e as informações sobre o produto para posterior utilização ou para entregar a futuros proprietários.
- Se detetar danos de transporte, não ligue o aparelho.

Utilize o aparelho apenas:

- com peças e acessórios originais. A garantia cessa em caso de danos provocados pela utilização de produtos de terceiros.
- para utilizações que estejam descritas neste manual.
- para limpar superfícies.
- para uso doméstico e em espaços fechados domésticos à temperatura ambiente.
- a uma altitude até 2000 m acima do nível do mar.

Não utilize o aparelho:

- para limpar pessoas ou animais.
- para aspirar substâncias nocivas para a saúde, com arestas vivas, quentes ou incandescentes.
- para aspirar substâncias húmidas ou líquidas.
- para aspirar substâncias e gases facilmente inflamáveis ou explosivos.
- para aspirar cinza, fuligem de fornos e sistemas de aquecimento central.
- para aspirar pó de toner de impressão e cópia.
- para aspirar entulho.

Desligue o aparelho da corrente quando:

- limpar o aparelho.

Este aparelho pode ser utilizado por crianças a partir dos 8 anos e por pessoas com capacidades físicas, sensoriais ou mentais reduzidas ou com falta de experiência e/ou conhecimentos, se forem devidamente supervisionadas ou instruídas na utilização com segurança do aparelho e tiverem compreendido os perigos daí resultantes.

As crianças não podem brincar com o aparelho.

A limpeza e manutenção pelo utilizador não podem ser realizadas por crianças sem supervisão.

- ▶ As reparações no aparelho apenas podem ser realizadas por técnicos qualificados.

- ▶ Para a reparação do aparelho só podem ser utilizadas peças sobresselentes originais.
- ▶ Nunca operar um aparelho danificado.
- ▶ Nunca operar um aparelho com a superfície fissurada ou quebrada.
- ▶ Contactar a Assistência Técnica. → *Página 63*
- ▶ Utilize o aparelho apenas em espaços fechados.
- ▶ Nunca exponha o aparelho a calor intenso e humidade.
- ▶ Não utilizar aparelhos de limpeza a vapor ou de alta pressão para limpar o aparelho.
- ▶ Não permitir, em caso algum, que o cabo elétrico entre em contacto com componentes do aparelho quentes ou com fontes de calor.
- ▶ Não permitir, em caso algum, que o cabo elétrico entre em contacto com pontas afiadas ou arestas vivas.
- ▶ Não permitir, em caso algum, que o cabo elétrico seja dobrado, esmagado ou modificado.
- ▶ Ligar e operar o cabo de carregamento ¹ e o carregador rápido ¹ unicamente de acordo com as indicações na placa de características.
- ▶ Ligar o cabo de carregamento ¹ e o carregador ¹ a uma rede elétrica com corrente alternada apenas através de uma tomada com ligação à terra corretamente instalada.
- ▶ Não utilize substâncias inflamáveis ou que contenham álcool durante a limpeza do aparelho.
- ▶ Mantenha o vestuário, o cabelo, os dedos e outras partes do corpo afastados das aberturas existentes no aparelho e das peças móveis.
- ▶ Nunca direcione o tubo ou os bocais para os olhos, o cabelo, os ouvidos ou a boca.
- ▶ Certifique-se de que as crianças não brincam com o aparelho, mesmo que este se encontre suspenso na estação base¹.
- ▶ Os portadores de implantes eletrónicos devem manter uma distância mínima de 10 cm em relação ao aparelho.
- ▶ Manter o material de embalagem fora do alcance das crianças.

¹ Conforme o equipamento do aparelho

- ▶ Não permitir que as crianças brinquem com o material de embalagem.
- ▶ Proteja a bateria do fogo, do calor e da radiação solar permanente.
- ▶ Proteja a bateria da água e da entrada de humidade.
- ▶ Nunca abra a bateria.
- ▶ Mantenha a bateria não utilizada afastada de objetos metálicos, p. ex., cliques, moedas, chaves, pregos ou parafusos.
- ▶ Assegure a admissão de ar fresco.
- ▶ Em caso de queixas, consulte um médico.
- ▶ Em caso de contacto com a pele, lave imediatamente com água.
- ▶ Em caso de contacto com os olhos, procure ajuda médica.

Evitar danos materiais

- ▶ Verifique e limpe objetos humedecidos.
- ▶ Substitua objetos danificados.
- ▶ Verifique regularmente as solas exteriores quanto a desgaste.
- ▶ Substitua o bocal gasto.
- ▶ Nunca utilize o bocal sem o cilindro da escova aplicado.
- ▶ Nunca utilize o aparelho sem unidade de filtro.

Vista geral

Aqui encontra uma vista geral dos componentes do seu aparelho.

→ Fig. **1**

1	Recipiente do pó
2	Filtro de algodão
3	Filtro de lâminas
4	Interruptor turbo
5	Botão ON/OFF
6	Indicação de funcionamento
7	Tecla de desbloqueio do recipiente do pó
8	Tubo de aspiração

9 Bocal para pavimentos com escova elétrica

Montar a estação base

- ▶ Verifique se os tubos e cabos da rede doméstica na área de montagem podem ficar danificados.
- ▶ Não monte a estação base na horizontal ou na vertical por cima, por baixo ou ao lado de uma tomada.

→ Fig. **2** - **3**

Operação

Montar o aparelho

→ Fig. **4** - **5**

Carregar o aparelho

- ▶ Utilize a bateria apenas em conjunto com o aparelho Bosch.
- ▶ Carregue a bateria apenas com o cabo de carregamento original.
- ▶ Utilize apenas baterias da série Power for ALL 18 V.
- ▶ Certifique-se de que as crianças não brincam com o aparelho, mesmo que este se encontre suspenso na estação base¹.

¹ Conforme o equipamento do aparelho

pt Limpeza e manutenção

Nota: Pode carregar o aparelho na estação de base ¹, com o cabo de carregamento¹, ou a bateria no carregador rápido¹. → Fig. 6 - 10

Duração da bateria

Aqui encontra uma visão geral da duração da bateria em função da bateria utilizada.

Nota

Os seguintes modos influenciam a duração da bateria:

- Modo 1: modo normal com acessórios não elétricos
- Modo 2: modo normal com bocal para pavimentos elétrico
- Modo 3: modo turbo com bocal para pavimentos elétrico

Duração	18 V 2,5 Ah	18 V 3,0 Ah
Modo 1 até min.	30	35
Modo 2 até min.	25	30
Modo 3 até min.	8	10

Notas

- Tal como todas as baterias de iões de lítio, as baterias da série Power for ALL 18 V desgastam-se com o tempo, razão pela qual a capacidade da bateria e a duração diminuem. Trata-se de um processo de envelhecimento natural que não resulta de qualquer defeito de material, de fabrico, nem de qualidade.
- As seguintes medidas permitem-lhe retardar o desgaste natural:
 - Carregue a bateria apenas na gama de temperatura entre 0°C e 45°C.
 - Guarde a bateria apenas na gama de temperatura entre -20°C e 50°C.
 - Não guarde durante muito tempo a bateria totalmente carregada ou completamente descarregada.

Utilizar o aparelho

→ Fig. 11 - 14

Desmontar o aparelho

- ▶ Para remover o tubo de aspiração do bocal do aparelho ou o bocal para pavimentos, prima a tecla de desbloqueio. → Fig. 15

Limpeza e manutenção

Para que o seu aparelho se mantenha durante muito tempo operacional, deve proceder a uma limpeza e manutenção cuidadosa do mesmo.

Limpar o aparelho

- ▶ Limpe o aparelho e o acessório com um pano macio e um produto de limpeza para plásticos disponível no mercado. → Fig. 16

Esvaziar o recipiente de pó

→ Fig. 17 - 20

Limpar a unidade de filtro

- ▶ Nunca coloque os filtros em contacto com líquidos. → Fig. 21 - 27

Limpar bocais

→ Fig. 28 - 30

Eliminar falhas

- ▶ As reparações no aparelho apenas podem ser realizadas por técnicos qualificados.
- ▶ Para a reparação do aparelho só podem ser utilizadas peças sobresselentes originais.

¹ Conforme o equipamento do aparelho
62

O aparelho não funciona.

A indicação do estado da bateria não indica qualquer estado.

A bateria não está corretamente colocada.

- ▶ Coloque corretamente a bateria.

A bateria não está carregada.

- ▶ Carregue a bateria.

A indicação do estado da bateria acende-se a vermelho durante 10 segundos.

Temperatura excessiva ou insuficiente da bateria.

1. Desligue o aparelho e retire a ficha da tomada.
2. Aguarde até que a bateria assuma a temperatura ambiente.

Temperatura excessiva ou insuficiente do aparelho.

1. Desligue o aparelho e retire a ficha da tomada.
2. Aguarde até que o aparelho assuma a temperatura ambiente.

Não é possível inserir o recipiente do pó.

A unidade de filtro não está completa.

- ▶ Verifique se a unidade de filtro está completa.

A unidade de filtro ou o recipiente do pó não está corretamente encaixada(o).

- ▶ Verifique se a unidade de filtro e o recipiente do pó estão corretamente inseridos.

A potência de aspiração diminui.

O filtro está obstruído.

1. Desligue o aparelho e retire a ficha da tomada.
2. Limpe a unidade de filtro.

O bocal está bloqueado.

1. Desligue o aparelho e retire a ficha da tomada.
2. Verifique se a conduta de ar está obstruída do bocal ao aparelho.
3. Esvazie o recipiente do pó.
4. Limpe a unidade de filtro.

5. Desligue novamente o aparelho depois de ele ter arrefecido.

Eliminar o aparelho usado

- ▶ Elimine o aparelho de forma ecológica. Para obter mais informações sobre os procedimentos atuais de eliminação, contacte o seu Agente Especializado ou os Serviços Municipais da sua zona.



Este aparelho está marcado em conformidade com a Directiva 2012/19/UE relativa aos resíduos de equipamentos eléctricos e electrónicos (waste electrical and electronic equipment - WEEE). A directiva estabelece o quadro para a criação de um sistema de recolha e valorização dos equipamentos usados válido em todos os Estados Membros da União Europeia.

Eliminar as baterias/pilhas

As baterias/pilhas devem ser encaminhadas para uma reciclagem ecológica. Não deite as baterias/pilhas no lixo doméstico.

- ▶ Elimine as baterias/pilhas de forma ecológica.



A Directiva Europeia 2006/66/CE prevê a recolha seletiva de baterias/pilhas avariadas ou gastas, bem como a sua reutilização ambientalmente segura.

Assistência Técnica

Podem obter informações detalhadas sobre o período e as condições de garantia no seu país junto da nossa Assistência Técnica, do comerciante ou na nossa página web.

pt Assistência Técnica

Os dados de contacto da Assistência Técnica encontram-se no registo de pontos de Assistência Técnica em anexo ou na nossa página web.



Ασφάλεια

- Διαβάστε προσεκτικά αυτές τις οδηγίες.
- Φυλάξτε τις οδηγίες καθώς και τις πληροφορίες προϊόντος για μετέπειτα χρήση ή για τον επόμενο κάτοχο της συσκευής.
- Μη συνδέετε τη συσκευή σε περίπτωση ζημιάς κατά τη μεταφορά.

Χρησιμοποιείτε τη συσκευή μόνο:

- Με γνήσια εξάρτητα και προσαρτήματα. Σε περίπτωση ζημιών που οφείλονται σε χρήση ξένων προϊόντων, δεν έχετε κανένα δικαίωμα εγγύησης.
- για εφαρμογές, που περιγράφονται σε αυτές τις οδηγίες.
- Για τον καθαρισμό επιφανειών.
- στα ιδιωτικά νοικοκυριά και σε κλειστούς χώρους του οικιακού περιβάλλοντος σε θερμοκρασία δωματίου.
- μέχρι ένα ύψος από 2000 m πάνω από την επιφάνεια της θάλασσας.

Μη χρησιμοποιείτε τη συσκευή:

- Για την αναρρόφηση σε ανθρώπους ή ζώα.
- Για την αναρρόφηση βλαβερών στην υγεία, κοφτερών, καυτών ή πυρακτωμένων υλικών.
- Για την αναρρόφηση υγρών ουσιών.
- Για την αναρρόφηση εύφλεκτων ή εκρηκτικών υλικών και αερίων.
- Για την αναρρόφηση στάχτης, αιθάλης από τζάκια και κεντρικές θερμάνσεις.
- Για την αναρρόφηση σκόνης μελανιού από εκτυπωτές και φωτοαντιγραφικά μηχανήματα.
- Για την αναρρόφηση οικοδομικών μπαζών.

Αποσυνδέετε τη συσκευή από την τροφοδοσία ρεύματος όταν:

- Καθαρίζετε τη συσκευή.

Αυτή η συσκευή μπορεί να χρησιμοποιείται από παιδιά από 8 ετών και άνω και από πρόσωπα με μειωμένες φυσικές, αισθητήριες ή νοητικές ικανότητες καθώς και έλλειψη εμπειρίας και/ή γνώσης, αν επιβλέπονται ή έχουν κατατοπιστεί σχετικά με την ασφαλή χρήση της συσκευής και έχουν κατανοήσει τους κινδύνους που απορρέουν από αυτή.

Τα παιδιά δεν επιτρέπεται να παίζουν με τη συσκευή.

Ο καθαρισμός και η συντήρηση από το χρήστη δεν επιτρέπεται να εκτελείται από παιδιά χωρίς επίβλεψη.

- ▶ Μόνο εκπαιδευμένο γι' αυτό, ειδικευμένο προσωπικό επιτρέπεται να πραγματοποιήσει επισκευές στη συσκευή.
- ▶ Μόνο γνήσια ανταλλακτικά επιτρέπεται να χρησιμοποιηθούν για την επισκευή της συσκευής.
- ▶ Μη λειτουργείτε ποτέ μια συσκευή που έχει υποστεί ζημιά.
- ▶ Μη λειτουργείτε ποτέ μια συσκευή με ραγισμένη ή σπασμένη επιφάνεια.
- ▶ Καλέστε την υπηρεσία εξυπηρέτησης πελατών. → Σελίδα 70
- ▶ Χρησιμοποιείτε τη συσκευή μόνο σε κλειστούς χώρους.
- ▶ Μην εκθέτετε τη συσκευή ποτέ σε μεγάλη ζέστη και υγρασία.
- ▶ Μη χρησιμοποιείτε συσκευές εκτόξευσης ατμού ή συσκευές καθαρισμού υψηλής πίεσης, για να καθαρίσετε τη συσκευή.
- ▶ Μη φέρνετε ποτέ το καλώδιο σύνδεσης σε επαφή με καυτά μέρη συσκευών ή πηγές θερμότητας.
- ▶ Μην αφήνετε ποτέ το καλώδιο σύνδεσης στο δίκτυο να έρθει σε επαφή με αιχμηρές μύτες ή κοφτερές ακμές.
- ▶ Μην τσακίζετε, μη συνθλίβετε ή μη μετατρέπετε ποτέ το καλώδιο σύνδεσης στο δίκτυο.
- ▶ Συνδέστε και χρησιμοποιήστε το καλώδιο φόρτισης¹ και τον ταχυφορτιστή¹ μόνο σύμφωνα με τα στοιχεία που αναφέρονται στην πινακίδα τύπου.
- ▶ Συνδέστε το καλώδιο φόρτισης¹ και τον ταχυφορτιστή¹ σε ένα δίκτυο ρεύματος με εναλλασσόμενο ρεύμα μόνο μέσω μιας γειωμένης πρίζας, εγκατεστημένης σύμφωνα με τους κανονισμούς.
- ▶ Κατά τον καθαρισμό της συσκευής μη χρησιμοποιείτε εύφλεκτα ή αλκοολούχα υλικά.
- ▶ Κρατάτε τα ενδύματα, τα μαλλιά, τα δάκτυλα και άλλα μέρη του σώματος μακριά από τα ανοίγματα στη συσκευή και τα κινούμενα εξαρτήματα.
- ▶ Μην κατευθύνετε τον σωλήνα ή τα πέλματα/στόμια αναρρόφησης ποτέ στα μάτια, στα μαλλιά, στα αυτιά ή στο στόμα.
- ▶ Βεβαιωθείτε, ότι τα παιδιά δεν παίζουν με τη συσκευή, ακόμη και όταν βρίσκεται στον σταθμό βάσης¹.

¹ Ανάλογα με τον εξοπλισμό της συσκευής

- ▶ Οι φορείς ηλεκτρονικών στοιχείων εμφύτευσης πρέπει να τηρούν μια ελάχιστη απόσταση 10 cm από τη συσκευή.
- ▶ Κρατάτε τα υλικά συσκευασίας μακριά από τα παιδιά.
- ▶ Μην αφήνετε τα παιδιά να παίζουν με τα υλικά συσκευασίας.
- ▶ Προστατεύετε την μπαταρία από φωτιά, θερμότητα και συνεχή ηλιακή ακτινοβολία.
- ▶ Προστατεύετε την μπαταρία από νερό και εισχώρηση υγρασίας.
- ▶ Μην ανοίξετε ποτέ την μπαταρία.
- ▶ Κρατάτε την μη χρησιμοποιούμενη μπαταρία μακριά από μεταλλικά αντικείμενα, π.χ. συνδετήρες γραφείου, κέρματα, κλειδιά, καρφιά ή βίδες.
- ▶ Προσάγετε καθαρό αέρα.
- ▶ Σε περίπτωση δυσφορίας επισκεφτείτε έναν γιατρό.
- ▶ Σε περίπτωση επαφής με το δέρμα ξεπλύνετε αμέσως με νερό.
- ▶ Σε περίπτωση επαφής με τα μάτια ζητήστε ιατρική βοήθεια.

Αποφυγή υλικών ζημιών

- ▶ Ελέγξτε και καθαρίστε τα τυχόν εμποτισμένα αντικείμενα.
- ▶ Αντικαταστήστε τα χαλασμένα αντικείμενα.
- ▶ Ελέγχετε τακτικά τις επιφάνειες ολισθησης για φθορά.
- ▶ Αντικαταστήστε το φθαρμένο πέλμα.
- ▶ Μη χρησιμοποιείτε ποτέ το πέλμα χωρίς τοποθετημένο κύλινδρο βούρτσας.
- ▶ Μη λειτουργείτε τη συσκευή ποτέ χωρίς μονάδα φίλτρου.

Επισκόπηση

Εδώ θα βρείτε μια επισκόπηση για τα εξαρτήματα της συσκευής σας.

→ *Εικ. 1*

1	Δοχείο συλλογής της σκόνης
2	Φίλτρο χνουδιών
3	Ριπιδωτό φίλτρο
4	Διακόπτης turbo
5	Διακόπτης On/Off
6	Ένδειξη κατάστασης
7	Πλήκτρο απασφάλισης του δοχείου συλλογής της σκόνης

8 Σωλήνας αναρρόφησης

9 Πέλμα δαπέδου με ηλεκτρική βούρτσα

Συναρμολόγηση του σταθμού βάσης

- ▶ Ελέγξτε, εάν στην περιοχή συναρμολόγησης μπορεί να προκληθεί ζημιά στους εντοιχισμένους αγωγούς.
- ▶ Μη συναρμολογήσετε τον σταθμό βάσης οριζόντια ή κάθετα πάνω, κάτω ή δίπλα από μια πρίζα.

→ *Εικ. 2 - 3*

Χειρισμός

Τοποθέτηση της συσκευής

→ *Εικ. 4 - 5*

Φόρτιση της συσκευής

- ▶ Χρησιμοποιείτε την μπαταρία μόνο σε συνδυασμό με τη συσκευή Bosch.
- ▶ Φορτίζετε την μπαταρία μόνο με τον γνήσιο ταχυφορτιστή.
- ▶ Χρησιμοποιείτε μόνο μπαταρίες της σειράς Power for ALL 18 V.

el Καθαρισμός και φροντίδα

- ▶ Βεβαιωθείτε, ότι τα παιδιά δεν παίζουν με τη συσκευή, ακόμη και όταν βρίσκεται στον σταθμό βάσης¹.

Σημείωση: Μπορείτε να φορτίζετε τη συσκευή σας στον βασικό σταθμό¹, με το καλώδιο φόρτισης¹, ή την επαναφορτιζόμενη μπαταρία στον ταχυφορτιστή¹.

→ **Εικ. 6 - 10**

Χρόνοι λειτουργίας της μπαταρίας

Εδώ θα βρείτε μια επισκόπηση των χρόνων λειτουργίας της μπαταρίας ανάλογα με τη χρησιμοποιημένη μπαταρία.

Σημείωση

Οι ακόλουθοι τρόποι λειτουργίας επηρεάζουν τους χρόνους λειτουργίας της μπαταρίας:

- Τρόπος λειτουργίας 1: Κανονικός τρόπος λειτουργίας με μη ηλεκτρικά εξαρτήματα
- Τρόπος λειτουργίας 2: Κανονικός τρόπος λειτουργίας με ηλεκτρικό πέλμα δαπέδου
- Τρόπος λειτουργίας 3: Λειτουργία turbo με ηλεκτρικό πέλμα δαπέδου

Χρόνος λειτουργίας	18 V 2,5 Ah	18 V 3,0 Ah
Τρόπος λειτουργίας 1 μέχρι και λεπτά	30	35
Τρόπος λειτουργίας 2 μέχρι και λεπτά	25	30
Τρόπος λειτουργίας 3 μέχρι και λεπτά	8	10

Υποδείξεις

- Όπως κάθε μπαταρία Li-Ion (ιόντων λιθίου), έτσι και οι μπαταρίες της σειράς Power for ALL 18 V φθείρονται με την πάροδο του χρόνου, με αποτέλεσμα να μειώνεται η χωρητικότητα της μπαταρίας και ο χρόνος λειτουργίας. Αυτό είναι μια φυσική διαδικασία γήρανσης και όχι η συνέπεια ενός σφάλματος υλικού, κατασκευαστικού σφάλματος ή κάποιου ελαττώματος.
- Με τα ακόλουθα μέτρα μπορείτε να καθυστερήσετε τη φυσική φθορά:
 - Φορτίζετε την μπαταρία μόνο στην περιοχή θερμοκρασίας μεταξύ 0 °C και 45 °C.
 - Αποθηκεύετε την μπαταρία μόνο στην περιοχή θερμοκρασίας μεταξύ -20 °C έως 50 °C.
 - Μην αποθηκεύετε την μπαταρία για μεγαλύτερο χρονικό διάστημα εντελώς φορτισμένη ή πλήρως αποφορτισμένη.

Χειρισμός της συσκευής

→ **Εικ. 11 - 14**

Αποσυαρμολόγηση της συσκευής

- ▶ Για να αφαιρέσετε τον σωλήνα αναρρόφησης από το στόμιο της συσκευής ή το στόμιο αναρρόφησης δαπέδου, πατήστε το πλήκτρο απασφάλισης.

→ **Εικ. 15**

Καθαρισμός και φροντίδα

Για να παραμένει η συσκευή σας για μεγάλο χρονικό διάστημα λειτουργική, καθαρίζετε και φροντίζετε την προσεκτικά.

Καθαρισμός της συσκευής

- ▶ Καθαρίστε τη συσκευή και τα εξαρτήματά με ένα μαλακό πανί και ένα υγρό καθαρισμού πλαστικών του εμπορίου.

→ **Εικ. 16**

Άδειασμα του δοχείου σκόνης

→ **Εικ. 17 - 20**

¹ Ανάλογα με τον εξοπλισμό της συσκευής

Καθαρισμός της μονάδας φίλτρου

- ▶ Μη φέρετε τα φίλτρα ποτέ σε επαφή με υγρά.

→ **Εικ. 21 - 27**

Καθαρισμός των πελμάτων

→ **Εικ. 28 - 30**

Αποκατάσταση βλαβών

- ▶ Μόνο εκπαιδευμένο γι' αυτό, ειδικευμένο προσωπικό επιτρέπεται να πραγματοποιήσει επισκευές στη συσκευή.
- ▶ Μόνο γνήσια ανταλλακτικά επιτρέπεται να χρησιμοποιηθούν για την επισκευή της συσκευής.

Η συσκευή δε λειτουργεί.

Η ένδειξη της κατάστασης της μπαταρίας δε δείχνει καμία κατάσταση.

Η μπαταρία δεν είναι σωστά τοποθετημένη.

- ▶ Τοποθετήστε σωστά την μπαταρία.

Η μπαταρία δεν είναι φορτισμένη.

- ▶ Φορτίστε την μπαταρία.

Η κόκκινη ένδειξη της κατάστασης της μπαταρίας ανάβει για 10 δευτερόλεπτα.

Η μπαταρία έχει υπερθερμανθεί ή υπερψυχθεί.

1. Απενεργοποιήστε τη συσκευή και αποσυνδέστε τη συσκευή από την παροχή ρεύματος.
2. Περιμένετε, μέχρι να αποκτήσει η μπαταρία τη θερμοκρασία περιβάλλοντος.

Η συσκευή έχει υπερθερμανθεί ή υπερψυχθεί.

1. Απενεργοποιήστε τη συσκευή και αποσυνδέστε τη συσκευή από την παροχή ρεύματος.
2. Περιμένετε, μέχρι να αποκτήσει η συσκευή τη θερμοκρασία περιβάλλοντος.

Το δοχείο συλλογής της σκόνης δεν μπορεί να τοποθετηθεί.

Η μονάδα φίλτρου δεν είναι πλήρης.

- ▶ Ελέγξτε, εάν η μονάδα φίλτρου είναι πλήρης.

Η μονάδα φίλτρου ή το δοχείο συλλογής της σκόνης δεν κάθεται σωστά.

- ▶ Ελέγξτε, εάν η μονάδα φίλτρου και το δοχείο συλλογής της σκόνης είναι τοποθετημένα σωστά.

Η δύναμη αναρρόφησης μειώνεται.

Το φίλτρο είναι φραγμένο.

1. Απενεργοποιήστε τη συσκευή και αποσυνδέστε τη συσκευή από την παροχή ρεύματος.
2. Καθαρίστε τη μονάδα φίλτρου.

Το πέλμα είναι μπλοκαρισμένο.

1. Απενεργοποιήστε τη συσκευή και αποσυνδέστε τη συσκευή από την παροχή ρεύματος.
2. Ελέγξτε, εάν το κανάλι του αέρα, από το πέλμα μέχρι τη συσκευή, είναι φραγμένο.
3. Αδειάστε το δοχείο συλλογής της σκόνης.
4. Καθαρίστε τη μονάδα φίλτρου.
5. Αφού πρώτα κρυώσει η συσκευή, ενεργοποιήστε ξανά τη συσκευή.

Απόσυρση παλιάς συσκευής

- ▶ Αποσύρετε τη συσκευή σύμφωνα με τους κανόνες προστασίας του περιβάλλοντος. Πληροφορίες σχετικά με τους επίκαιρους τρόπους απόσυρσης θα βρείτε στο ειδικό κατάστημα ή στην αρμόδια τοπική Δημοτική Αρχή σας.



Αυτή η συσκευή χαρακτηρίζεται σύμφωνα με την ευρωπαϊκή οδηγία 2012/19/ΕΕ περί ηλεκτρικών και ηλεκτρονικών συσκευών (waste electrical and electronic equipment - WEEE). Η οδηγία προκαθορίζει τα πλαίσια για μια απόσυρση και αξιοποίηση των παλιών συσκευών με ισχύ σ' όλη την ΕΕ.

Απόσυρση των επαναφορτιζόμενων μπαταριών/μπαταριών

Οι επαναφορτιζόμενες μπαταρίες/μπαταρίες πρέπει να παραδοθούν σε μια φιλική για το περιβάλλον ανακύκλωση. Μην πετάτε τις επαναφορτιζόμενες μπαταρίες/μπαταρίες στα οικιακά απορρίμματα.

- ▶ Αποσύρετε τις επαναφορτιζόμενες μπαταρίες/μπαταρίες σύμφωνα με τους κανόνες προστασίας του περιβάλλοντος.

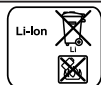

Σύμφωνα με την ευρωπαϊκή οδηγία 2006/66/ΕΚ οι χαλασμένες ή μεταχειρισμένες επαναφορτιζόμενες μπαταρίες

εξ/μπαταρίες πρέπει να συλλέγονται ξεχωριστά και να παραδίδονται για μια φιλική για το περιβάλλον επαναχρησιμοποίηση.

Υπηρεσία εξυπηρέτησης πελατών

Λεπτομερείς πληροφορίες για τον χρόνο εγγύησης και τους όρους εγγύησης στη χώρα σας θα λάβετε από την υπηρεσία εξυπηρέτησης πελατών της εταιρείας μας, τον έμπορά σας ή την ιστοσελίδα μας.

Τα στοιχεία επικοινωνίας της υπηρεσίας εξυπηρέτησης πελατών θα τα βρείτε στον συνημμένο κατάλογο της υπηρεσίας εξυπηρέτησης πελατών ή στην ιστοσελίδα μας.



Güvenlik

- Bu kılavuzu dikkatlice okuyunuz.
- Kılavuzu ve ürün bilgilerini, ileride kullanmak için veya cihazın muhtemel bir sonraki sahibi için saklayın.
- Nakliye hasarı varsa cihaz bağlantılarını kurmayınız.

Cihazı sadece şu amaçla kullanınız:

- orijinal parçaları ve aksesuarları ile birlikte kullanın. Yabancı ürünlerin kullanılması halinde oluşacak hasarlar için garanti talebinde bulunulamaz.
- bu kılavuzda belirtilen uygulamalar için.
- yüzeylerin temizlenmesi için kullanın.
- özel konutlarda ve özel konutların kapalı mekanlarında oda sıcaklığında.
- deniz seviyesinden en fazla 2000 m yüksekliğe kadar kullanın.

Cihazı aşağıdaki amaçlar için kullanmayın:

- insanların veya hayvanların temizlenmesi için.
- sağlığa zararlı, keskin kenarlı, sıcak veya kızgın maddelerin çekilmesi için.
- nemli veya ıslak maddelerin çekilmesi için.
- yanıcı veya patlayıcı maddelerin ve gazların çekilmesi için.
- sobalardan veya merkezi ısıtma sistemlerinden çıkan kül ve kurumun çekilmesi için.
- yazıcılardan veya fotokopi makinelerinden çıkan toner tozunun çekilmesi için.
- inşaat atıklarının çekilmesi için.

Aşağıdaki durumlarda cihazın elektrik bağlantısını ayırın:

- cihazı temizlerken.

Bu cihaz, 8 yaşında ve daha büyük çocuklar tarafından, fiziksel, algısal veya zihinsel yetenekleri düşük kişiler veya yeterli tecrübesi ve / veya bilgisi olmayan kişiler tarafından ancak denetim altında veya cihazın güvenli kullanımı ve buna bağlı tehlikeleri anlamış olmaları şartıyla kullanılabilir.

Çocukların cihaz ile oynamasına izin vermeyiniz.

Temizlik ve kullanıcının yapacağı bakım çalışmaları gözetim olmadan çocuklar tarafından yapılmamalıdır.

- ▶ Sadece bunun eğitimini almış uzman personel cihazda onarımlar yapabilir.

- ▶ Cihazın onarımı sırasında sadece orijinal yedek parçalar kullanılmalıdır.
- ▶ Hasarlı cihazlar kesinlikle kullanılmamalıdır.
- ▶ Yüzeyi çatlamış olan veya kırık olan bir cihazı kesinlikle kullanmayın.
- ▶ Müşteri hizmetlerini arayınız. → Sayfa 76
- ▶ Cihazı yalnızca kapalı alanlarda kullanın.
- ▶ Cihazı kesinlikle aşırı sıcaklığa ve ıslaklığa maruz bırakmayın.
- ▶ Cihazı temizlemek için buharlı temizleyiciler veya yüksek basınçlı temizleyiciler kullanmayın.
- ▶ Şebeke bağlantı kablosunun cihazın sıcak parçaları veya ısı kaynakları ile temas etmesine asla izin vermeyiniz.
- ▶ Şebeke bağlantı kablosunun keskin uçlar veya kenarlar ile temas etmesine asla izin vermeyiniz.
- ▶ Şebeke bağlantı kablosunu asla bükmeyiniz, ezmeyiniz veya değiştirmeyiniz.
- ▶ Şarj kablosu¹ ve hızlı şarj cihazı¹ sadece tip tip plakasındaki bilgilere göre bağlanmalı ve işletilmelidir.
- ▶ Şarj kablosu¹ ve hızlı şarj cihazı¹ sadece kurallara uygun şekilde monte edilmiş olan topraklamalı bir priz üzerinden alternatif akımlı bir elektrik şebekesine bağlanmalıdır.
- ▶ Cihazın temizlenmesi için yanıcı ve alkol içeren maddeler kullanılmamalıdır.
- ▶ Kıyafet, saç, parmak ve diğer uzuvlar cihazın açık yerlerinden ve hareketli parçalardan uzak tutulmalıdır.
- ▶ Boru veya başlıklar kesinlikle gözlere, saçlara, kulaklara veya dudaklara doğrultulmamalıdır.
- ▶ Cihaz ana istasyonda¹ asılıyken de çocukların cihazla oynamadığından emin olunmalıdır.
- ▶ Elektronik implant bulunan kişiler cihazla en az 10 cm mesafeyi korumalıdır.
- ▶ Ambalaj malzemesini çocuklardan uzak tutun.
- ▶ Çocukların ambalaj malzemeleri ile oynamasına izin vermeyin.
- ▶ Akü yangına, ısıya veya sürekli güneş ışınlarına karşı korunmalıdır.
- ▶ Akü suya ve nüfuz eden neme karşı korunmalıdır.

¹ Cihazın donanımına göre değişir

- ▶ Akü kesinlikle açılmamalıdır.
- ▶ Kullanılmayan akü örn. ataç, madeni para, anahtar, çivi veya vida gibi metal cisimlerden uzak tutulmalıdır.
- ▶ Ortama temiz hava sağlanmalıdır.
- ▶ Bir rahatsızlığın ortaya çıkması halinde bir doktora danışılmalıdır.
- ▶ Ciltle temas halinde derhal su ile durulanmalıdır.
- ▶ Gözle temas halinde tıbbi yardım talep edilmelidir.

Maddi hasarların önlenmesi

- ▶ Bağlı cisimler kontrol edilmeli ve temizlenmelidir.
- ▶ Hasarlı cisimler değiştirilmelidir.
- ▶ İlgili yüzeyler yıpranmaya karşı düzenli olarak kontrol edilmelidir.
- ▶ Yıpranmış başlıklar değiştirilmelidir.
- ▶ Başlık, rulo fırça takılmadan kesinlikle kullanılmamalıdır.
- ▶ Cihaz kesinlikle filtre ünitesi olmadan çalıştırılmamalıdır.

Genel bakış

Bu bölümde, cihazınızın parçalarını tanıtan bir genel görünüm verilmektedir.

→ Şek. 1

1	Toz haznesi
2	Tiftik filtresi
3	Tabakalı filtre
4	Turbo şalteri
5	Açma/kapama şalteri
6	Durum göstergesi
7	Toz haznesi kilit açma tuşu
8	Emme borusu
9	Elektrikli fırçalı süpürge başlığı

Ana istasyonun monte edilmesi

- ▶ Montaj alanı ev hatlarına hasar verme ihtimaline karşı kontrol edilmelidir.

- ▶ Ana istasyon bir priz in üstüne, altına veya yanına yatay veya dikey olarak monte edilmemelidir.

→ Şek. 2 - 3

Kullanım

Cihazın monte edilmesi

→ Şek. 4 - 5

Cihazın şarj edilmesi

- ▶ Akü sadece Bosch cihaz ile kullanılmalıdır.
- ▶ Akü sadece orijinal hızlı şarj cihazı ile şarj edilmelidir.
- ▶ Sadece Power for ALL 18 V serisi aküler kullanılmalıdır.
- ▶ Cihaz ana istasyonda¹ asılyken de çocukların cihazla oynamadığından emin olunmalıdır.

Not: Cihazı baz istasyonunda¹, şarj kablosuyla¹ veya hızlı şarj cihazındaki¹ bataryayla şarj edebilirsiniz.

→ Şek. 6 - 10

¹ Cihazın donanımına göre değişir

Akü kullanım süreleri

Bu bölümde kullanılan aküye bağlı olarak akü kullanım sürelerine yönelik bir genel görünüm verilmektedir.

Not

Aşağıdaki modlar akü kullanım sürelerinde etki gösterir:

- Mod 1: Elektrikli olmayan aksesuar ile normal mod
- Mod 2: Elektrikli zemin başlığı ile normal mod
- Mod 3: Elektrikli zemin başlığı ile turbo modu

Çalışma süresi	18 V 2,5 Ah	18 V 3,0 Ah
Mod 1, maks. dakika	30	35
Mod 2, maks. dakika	25	30
Mod 3, maks. dakika	8	10

Notlar

- Power for ALL 18 V serisindeki her akünün zamanla yıpranması gibi, akü kapasitesi ve çalışma süresi de zamanla azalma gösterir. Bu doğal bir yıpranma sürecidir; malzeme hatası, üretici hatası veya kalite eksikliği ile bir ilgisi yoktur.
- Aşağıdaki önlemlerle doğal yıpranma sürecini geciktirebilirsiniz:
 - Aküyü sadece 0 °C ile 45 °C sıcaklık aralığında şarj ediniz.
 - Aküyü sadece -20 °C ile 50 °C sıcaklık aralığında muhafaza ediniz.
 - Aküyü uzun süre tamamen dolu veya tamamen boş olarak muhafaza etmeyiniz.

Cihazın kullanılması

→ Şek. 11 - 14

Cihazın sökülmesi

- ▶ Emme borusunu cihazın bağlantı parçasından veya süpürge başlığından çıkarmak için kilit açma tuşuna basınız.
→ Şek. 15

Temizlik ve bakım

Cihazınızın uzun süre işler durumda kalmasını sağlamak için, itinayla temizliğini ve bakımını yapınız.

Cihazın temizlenmesi

- ▶ Cihaz ve aksesuar yumuşak bir bezle ve piyasada bulunan bir plastik temizleyiciyle temizlenmelidir.
→ Şek. 16

Toz haznesinin boşaltılması

→ Şek. 17 - 20

Filtre ünitesinin temizlenmesi

- ▶ Filtre kesinlikle sıvıyla temas etmemelidir.
→ Şek. 21 - 27

Başlıkların temizlenmesi

→ Şek. 28 - 30

Arızaları giderme

- ▶ Sadece bunun eğitimini almış uzman personel cihazda onarımlar yapabilir.
- ▶ Cihazın onarımı sırasında sadece orijinal yedek parçalar kullanılmalıdır.

Cihaz çalışmıyor.

Akü durum göstergesinde hiçbir durum görüntülenmiyor.

Akü doğru şekilde takılmamıştır.

- ▶ Aküyü doğru şekilde takınız.

Akü şarj edilmemiştir.

- ▶ Aküyü şarj ediniz.

Kırmızı akü durum göstergesi 10 saniye boyunca yanıyor.

Akü aşırı ışınmış veya aşırı soğumuştur.

1. Cihazı kapatınız ve cihazı elektrik beslemesinden ayırınız.
2. Akünün oda sıcaklığına gelmesine bekleyiniz.

Cihaz aşırı ışınmış veya aşırı soğumuştur.

1. Cihazı kapatınız ve cihazı elektrik beslemesinden ayırınız.
2. Cihazın oda sıcaklığına gelmesine bekleyiniz.

Toz haznesi takılmıyor.

Filtre ünitesinde eksik parça vardır.

- Filtre ünitesinde eksik parça olmadığından emin olunuz.

Filtre ünitesi veya toz haznesi tam olarak oturmuyor.

- Filtre ünitesinin veya toz haznesinin doğru takılıp takılmadığını kontrol ediniz.

Emme gücünde azalma var.

Filtre tıkanmıştır.

1. Cihazı kapatınız ve cihazı elektrik beslemesinden ayırınız.
2. Filtre ünitesini temizleyiniz.

Başlık bloke olmuştur.

1. Cihazı kapatınız ve cihazı elektrik beslemesinden ayırınız.
2. Hava kanalının başlıktan cihaza kadar tıkalı olup olmadığını kontrol ediniz.
3. Toz haznesini boşaltınız.
4. Filtre ünitesini temizleyiniz.
5. Cihaz soğuduktan sonra cihazı tekrar açınız.

Eski cihazları atığa verme

- Cihazı çevreye zarar vermeyecek şekilde imha ediniz.

Güncel imha yol ve yöntemleri hakkında bilgi edinmek için lütfen yetkili satıcınıza veya bağlı olduğunuz belediyeye ya da şehir idaresine başvurunuz.



Bu ürün T.C. Çevre ve Şehircilik Bakanlığı tarafından yayımlanan “Atık Elektrikli ve Elektronik Eşyaların Kontrolü Yönetmeliği”nde belirtilen zararlı ve yasaklı maddeleri içermez.

AEEE yönetmeliğine uygundur.

Bu ürün, geri dönüşümlü ve tekrar kullanılabilir nitelikteki yüksek kaliteli parça ve malzemelerden üretilmiştir. Bu nedenle, ürünü, hizmet ömrünün sonunda evsel veya diğer atıklarla birlikte atmayın. Elektrikli ve elektronik cihazların geri dönüşümü için bir toplama noktasına götürün. Bu toplama noktalarını bölgenizdeki yerel yönetime sorun. Kullanılmış ürünleri geri kazanıma vererek çevrenin ve doğal kaynakların korunmasına yardımcı olun. Ürünü atmadan önce çocukların güvenliği için elektrik fişini kesin ve kilit mekanizmasını kırarak çalışmaz duruma getirin.

Akülerin/pillerin imha edilmesi

Aküler/piller çevre dostu bir yeniden değerlendirme sürecine tabi tutulmalıdır. Aküler/piller evsel atıklara atılmamalıdır.

- Aküler/piller çevre dostu bir şekilde imha edilmelidir.



2 006/66/E Avrupa Yönetmeliği'ne göre, arızalı veya kullanılmış akülerin/pillerin ayrıca toplanması ve çevreye zarar vermeyecek

tr Müşteri hizmetleri

şekilde geri dönüşüm işlemine tabi tutulması gerekmektedir.

Müşteri hizmetleri

Ülkenizde geçerli olan garanti süresi ve garanti koşulları ile ilgili ayrıntılı bilgileri müşteri hizmetlerimizden, yetkili satıcınızdan veya Web sitemizden alabilirsiniz.

İthalatçı Firma: BSH Ev Aletleri ve Sanayi Ticaret A.Ş.

Fatih Sultan Mehmet Mah. Balkan Cad.

No:51

Ümraniye-İstanbul-Türkiye

Tel : 0216 528 90 00 Fax : 0216 528 99 99

Üretici Firma : BSH Hausgeräte GmbH

Carl-Wery Straße 34

81739 München, Germany

www.bosch-home.com

Müşteri hizmetlerinin irtibat bilgileri, ekteki müşteri hizmetleri dizininde veya web sitemizde yer almaktadır.

Tüm yetkili servis istasyonlarının iletişim bilgilerine aşağıdaki web sitemizden ulaşabilirsiniz.

<https://www.bosch-yetkiliservisi.com/>

Ayrıca yetkili servis istasyonlarına ait bilgiler, ilgili bakanlık tarafından oluşturulan www.servis.gov.tr adresli web sitesinde yer almaktadır.



Bezpieczeństwo

- Należy dokładnie przeczytać niniejszą instrukcję.
- Instrukcję należy zachować i starannie przechowywać jako źródło informacji, a także z myślą o innych użytkownikach.
- Jeżeli w trakcie transportu urządzenie zostało uszkodzone, nie wolno go podłączać.

Urządzenia należy używać wyłącznie:

- z oryginalnymi częściami i akcesoriami. Gwarancja nie obejmuje szkód wynikających z używania produktów innych marek.
- do zastosowań opisanych w tej instrukcji.
- do czyszczenia powierzchni.
- w prywatnym gospodarstwie domowym i zamkniętych otoczeniach domowych w temperaturze pokojowej.
- do wysokości 2000 m nad poziomem morza.

Nie używać urządzenia:

- do odkurzania ludzi i zwierząt.
- do wciągania substancji szkodliwych dla zdrowia, przedmiotów o ostrych krawędziach, gorących lub żarzących się substancji.
- do wciągania substancji wilgotnych lub płynnych.
- do wciągania łatwopalnych lub wybuchowych materiałów i gazów.
- do wciągania popiołu, sadzy z pieców i instalacji centralnego ogrzewania.
- do wciągania pyłu tonerowego z drukarek i kopiarek.
- do wciągania gruzu budowlanego.

Urządzenie należy odłączać od źródła zasilania prądem, gdy:

- jest czyszczone.

To urządzenie może być obsługiwane przez dzieci powyżej lat 8 oraz przez osoby o ograniczonych zdolnościach fizycznych, sensorycznych lub umysłowych albo osoby nieposiadające wymaganego doświadczenia i/lub wiedzy tylko pod warunkiem, że znajdują się one pod nadzorem lub zostały dokładnie poinformowane o sposobie bezpiecznej obsługi urządzenia oraz zrozumiały wynikające stąd zagrożenia.

Dzieciom nie wolno bawić się urządzeniem.

Dzieciom nie wolno wykonywać bez nadzoru żadnych przewidzianych dla użytkownika czynności z zakresu czyszczenia i konserwacji urządzenia.

- ▶ Naprawy urządzenia mogą być wykonywane wyłącznie przez wykwalifikowany personel.
- ▶ Do naprawy urządzenia należy używać wyłącznie oryginalnych części zamiennych.
- ▶ Nigdy nie włączać uszkodzonego urządzenia.
- ▶ Nigdy nie używać urządzenia, jeżeli jego powierzchnia jest pęknięta lub złamana.
- ▶ Wezwać serwis. → *Strona 82*
- ▶ Używać urządzenia wyłącznie w zamkniętych pomieszczeniach.
- ▶ Nigdy nie narażać urządzenia na działanie wysokiej temperatury i wilgoci.
- ▶ Nie używać do czyszczenia urządzenia myjek parowych ani ciśnieniowych.
- ▶ Nigdy nie dopuszczać do kontaktu przewodu przyłączeniowego z gorącymi częściami urządzenia lub źródłami ciepła.
- ▶ Nigdy nie dopuszczać do kontaktu przewodu przyłączeniowego z przedmiotami zakończonymi ostrym czubkiem i ostrymi krawędziami.
- ▶ Nigdy nie załamywać, nie zgniatać ani nie modyfikować przewodu przyłączeniowego.
- ▶ Przewód ładowarki¹ i ładowarkę z technologią szybkiego ładowania¹ należy podłączać i użytkować tylko zgodnie z informacjami podanymi na tabliczce znamionowej.
- ▶ Przewód ładowarki¹ i ładowarka z technologią szybkiego ładowania¹ muszą być podłączone do sieci elektrycznej prądu przemiennego tylko przez prawidłowo zainstalowane gniazdo z elementem uziemiającym.
- ▶ Nie używać substancji łatwopalnych ani zawierających alkohol podczas czyszczenia urządzenia.
- ▶ Nie zbliżać odzieży, włosów, palców ani innych części ciała do ruchomych części i otworów w urządzeniu.
- ▶ Nigdy nie kierować rury ani dysz w stronę oczu, włosów, uszu lub ust.

¹ Zależnie od wyposażenia urządzenia

- ▶ Upewnić się, że dzieci nie będą bawić się urządzeniem, nawet jeśli znajduje się ono w stacji bazowej¹.
- ▶ Osoby posiadające implanty elektroniczne powinny zachowywać odstęp co najmniej 10 cm od urządzenia.
- ▶ Materiały z opakowania należy trzymać poza zasięgiem dzieci.
- ▶ Nie pozwalać dzieciom na zabawę opakowaniem, a szczególnie folią.
- ▶ Chronić akumulator przed ogniem, źródłem ciepła i długotrwałym działaniem promieni słonecznych.
- ▶ Chronić akumulator przed wodą i przenikaniem wilgoci.
- ▶ W żadnym wypadku nie otwierać akumulatora.
- ▶ Nieużywany akumulator należy trzymać z dala od metalowych przedmiotów, np. spinaczy biurowych, monet, kluczy, gwoździ lub śrub.
- ▶ Zapewnić dopływ świeżego powietrza.
- ▶ W razie dolegliwości zwrócić się do lekarza.
- ▶ W przypadku kontaktu ze skórą natychmiast spłukać wodą.
- ▶ W przypadku kontaktu z oczami skorzystać z pomocy lekarza.

Zapobieganie szkodom materialnym

- ▶ Sprawdzić i wyczyścić zalane przedmioty.
- ▶ Wymienić uszkodzone przedmioty.
- ▶ Regularnie sprawdzać spody ssawek pod kątem zużycia.
- ▶ Zużyte ssawki wymienić.
- ▶ Nigdy nie używać dyszy bez włożonego wałka szczotki.
- ▶ Nigdy nie użytkować urządzenia bez jednostki filtrującej.

Przegląd

W tym miejscu można znaleźć przegląd części urządzenia.

→ Rys. **1**

- | | |
|----------|------------------|
| 1 | Pojemnik na pył |
| 2 | Filtr z włókniny |
| 3 | Filtr lamelowy |

- | | |
|----------|--|
| 4 | Przełącznik turbo |
| 5 | Przełącznik WŁ./WYŁ. |
| 6 | Wskaźnik stanu |
| 7 | Przycisk odblokowujący pojemnik na pył |
| 8 | Rura ssąca |
| 9 | Szczotka do podłóg z elektroszczotką |

Montaż stacji bazowej

- ▶ Sprawdzić, czy w miejscu montażu nie ma możliwości uszkodzenia przewodów.
- ▶ Nie montować stacji bazowej poziomo lub pionowo powyżej, poniżej lub obok gniazda zasilania.

→ Rys. **2** - **3**

Obsługa

Montaż urządzenia

→ Rys. **4** - **5**

¹ Zależnie od wyposażenia urządzenia

pl Czyszczenie i pielęgnacja

Ładowanie urządzenia

- ▶ Akumulatora należy używać wyłącznie w połączeniu z urządzeniem Bosch.
- ▶ Akumulator ładować wyłącznie przy użyciu oryginalnej ładowarki do szybkiego ładowania.
- ▶ Używać wyłącznie akumulatorów z serii Power for ALL 18 V.

Czasy pracy akumulatora

Tutaj podane są czasy pracy akumulatora w zależności od zastosowanego akumulatora.

Uwaga

Następujące tryby mają wpływ na czas pracy akumulatora:

- Tryb 1: normalny tryb z wyposażeniem nieelektrycznym
- Tryb 2: normalny tryb z elektryczną szczotką do podłóg
- Tryb 3: tryb turbo z elektryczną szczotką do podłóg

Czas pracy	18 V 2,5 Ah	18 V 3,0 Ah
Tryb 1 do min	30	35
Tryb 2 do min	25	30
Tryb 3 do min	8	10

Uwagi

- Jak każdy akumulator litowo-jonowy, również akumulatory serii Power for ALL 18 V ulegają z biegiem czasu zużyciu, co powoduje zmniejszenie pojemności i skrócenie czasu pracy akumulatora. Jest to naturalny proces starzenia, a nie wynik wady materiałowej, wady produkcyjnej lub wady rzeczowej.
- Poniższe środki mogą opóźnić naturalne zużycie:
 - Akumulator ładować tylko w zakresie temperatur od 0°C do 45°C.
 - Akumulator należy przechowywać wyłącznie w zakresie temperatur od -20°C do 50°C.
 - Nie przechowywać przez dłuższy czas w pełni naładowanego lub całkowicie rozładowanego akumulatora.

Obsługa urządzenia

→ Rys. **11** - **14**

- ▶ Upewnić się, że dzieci nie będą bawić się urządzeniem, nawet jeśli znajduje się ono w stacji bazowej¹.

Uwaga: Można naładować urządzenie w stacji bazowej¹ za pomocą kabla do ładowania¹ lub akumulator w szybkiej ładowarce¹.

→ Rys. **6** - **10**

Demontaż urządzenia

- ▶ Aby zdjąć rurę ssącą z króćca urządzenia lub dyszy podłogowej, nacisnąć przycisk oblokowujący.

→ Rys. **15**

Czyszczenie i pielęgnacja

Aby urządzenie długo zachowało sprawność, należy je starannie czyścić i pielęgnować.

Czyszczenie urządzenia

- ▶ Urządzenie i elementy wyposażenia należy czyścić miękką ściereczką i dostępnym w handlu środkiem czyszczącym do tworzyw sztucznych.

→ Rys. **16**

Opróżnianie pojemnika na pył

→ Rys. **17** - **20**

¹ Zależnie od wyposażenia urządzenia

Czyszczenie jednostki filtrującej

- ▶ Nigdy nie dopuszczać do kontaktu filtrów z cieczami.

→ Rys. **21** - **27**

Czyszczenie dysz

→ Rys. **28** - **30**

Usuwanie usterek

- ▶ Naprawy urządzenia mogą być wykonywane wyłącznie przez wykwalifikowany personel.
- ▶ Do naprawy urządzenia należy używać wyłącznie oryginalnych części zamiennych.

Urządzenie nie działa.

Wskaźnik stanu akumulatora nie pokazuje stanu.

Akumulator nie jest prawidłowo zamontowany.

- ▶ Prawidłowo zamontować akumulator.

Akumulator nie jest naładowany.

- ▶ Naładować akumulator.

Czerwony wskaźnik stanu akumulatora świeci się przez 10 sekund.

Temperatura akumulatora jest zbyt wysoka lub zbyt niska.

1. Wyłączyć urządzenie i odłączyć je od zasilania.
2. Począkać, aż akumulator osiągnie temperaturę pokojową.

Temperatura urządzenia jest zbyt wysoka lub zbyt niska.

1. Wyłączyć urządzenie i odłączyć je od zasilania.
2. Począkać, aż urządzenie osiągnie temperaturę pokojową.

Nie można włożyć pojemnika na pył.

Jednostka filtrująca nie jest kompletna.

- ▶ Sprawdzić, czy jednostka filtrująca jest kompletna.

Jednostka filtrująca lub pojemnik na pył nie są stabilnie osadzone.

- ▶ Sprawdzić, czy jednostka filtrująca i pojemnik na pył zostały prawidłowo włożone.

Moc ssania spada.

Filtr jest zapchany.

1. Wyłączyć urządzenie i odłączyć je od zasilania.
2. Wyczyścić jednostkę filtrującą.

Dysza jest zablokowana.

1. Wyłączyć urządzenie i odłączyć je od zasilania.
2. Sprawdzić, czy przewód powietrza od dyszy do urządzenia jest zapchany.
3. Opróżnić pojemnik na pył.
4. Wyczyścić jednostkę filtrującą.
5. Po ostygnięciu urządzenia włączyć je ponownie.

Utylizacja zużytego urządzenia

- ▶ Urządzenie utylizować zgodnie z przepisami o ochronie środowiska naturalnego.

Informacje o aktualnych możliwościach utylizacji można uzyskać od sprzedawcy lub w urzędzie miasta lub gminy.



To urządzenie jest oznaczone zgodnie z Dyrektywą Europejską 2012/09/UE oraz polską Ustawą z dnia 29 lipca 2005r. „O zużyтым sprzęcie elektrycznym i elektronicznym” (Dz.U. z 2005 r. Nr 180, poz. 1495) symbolem przekreślonego kontenera na odpady. Takie oznakowanie informuje, że sprzęt ten, po okresie jego użytkowania nie może być umieszczany łącznie z innymi odpadami pochodzącymi z gospodarstwa domowego. Użytkownik jest zobowiązany do oddania go prowadzącym zbiera-

pl Utylizacja akumulatorów/baterii

nie zużytego sprzętu elektrycznego i elektronicznego. Prowadzący zbieranie, w tym lokalne punkty zbiórki, sklepy oraz gminne jednostka, tworzą odpowiedni system umożliwiający oddanie tego sprzętu. Właściwe postępowanie ze zużytym sprzętem elektrycznym i elektronicznym przyczynia się do uniknięcia szkodliwych dla zdrowia ludzi i środowiska naturalnego konsekwencji, wynikających z obecności składników niebezpiecznych oraz niewłaściwego składowania i przetwarzania takiego sprzętu.

Utylizacja akumulatorów/baterii

Akumulatory/baterie powinny być poddawane recyklingowi w sposób przyjazny dla środowiska. Nie wyrzucać akumulatorów/baterii do pojemnika z odpadami komunalnymi.

- ▶ Zużyte akumulatory/baterie należy utylizować w sposób przyjazny dla środowiska.



Zgodnie z dyrektywą 2006/66/WE zużyte akumulatory/baterie muszą być zbierane osobno i poddawane recyklingowi w sposób przyjazny dla środowiska.

Serwis

Dokładne informacje na temat okresu i warunków gwarancji można uzyskać od naszego serwisu, od sprzedawcy urządzenia lub na naszej stronie internetowej. Dane kontaktowe serwisu można znaleźć tutaj lub w dołączonym wykazie punktów serwisowych albo na naszej stronie internetowej.



Biztonság

- Gondosan olvassa el ezt az útmutatót.
- Őrizze meg az útmutatót és a termékinformációkat a későbbi használat céljára, vagy az újabb tulajdonos számára.
- Ha szállítás közben megsérült a készülék, ne csatlakoztassa.

A készüléket csak a következőkre használja:

- eredeti alkatrészekkel és tartozékokkal. Idegen termékek használatából eredő károk esetén garanciális igény nem érvényesíthető.
- a jelen használati útmutatóban leírt alkalmazási módokra.
- felületek tisztítására.
- a háztartásban és az otthoni környezet zárt helyiségeiben, szoba-hőmérsékleten.
- legfeljebb 2000 méter tengerszint feletti magasságig.

Ne használja a készüléket:

- emberek vagy állatok leporszívására.
- egészségre ártalmas, éles szélű, forró vagy izzó anyagok felszívására.
- nedves vagy folyékony anyagok felszívására.
- gyúlékony vagy robbanékony anyagok és gázok felszívására.
- kályhából és központifűtés-berendezésekből származó hamu és korom felszívására.
- nyomtatók és fénymásolók toneréből származó por felszívására.
- építési törmelék felszívására.

Válassza le a készüléket az elektromos hálózatról, ha:

- a készüléket tisztítja.

Ezt a készüléket 8 év feletti gyermekek és csökkent testi, érzékszervi vagy mentális képességekkel, illetve kevés tapasztalattal és/vagy ismerettel rendelkező személyek is használhatják felügyelet mellett, vagy ha megtanították nekik a készülék biztonságos használatát és megértették a lehetséges veszélyeket.

Gyermekek nem játszhatnak a készülékkel.

A készülék tisztítását és a felhasználói karbantartást nem végezhetik gyermekek felügyelet nélkül.

- ▶ A készüléket csak szakképzett személyek javíthatják.
- ▶ A készülék javításához csak eredeti pótalkatrészeket szabad használni.

- ▶ Soha ne használjon megsérült készüléket.
- ▶ Soha ne használjon olyan készüléket, amelynek a felülete repedt vagy törött.
- ▶ Forduljon a vevőszolgálatához. → *Oldal 87*
- ▶ A készüléket csak zárt helyiségben használja.
- ▶ A készüléket ne tegye ki nagy hőnek és nedvességnek.
- ▶ A készülék tisztításához ne használjon magasnyomású vagy gőz-sugaras tisztítógépet.
- ▶ A hálózati csatlakozóvezeték soha ne érintkezzen a készülék forró részeivel vagy hőforrásokkal.
- ▶ A hálózati csatlakozóvezeték soha ne érintkezzen hegyes és éles szélű tárgyakkal.
- ▶ A hálózati csatlakozóvezeték soha ne törje meg, ne nyomja össze, ne változtassa meg.
- ▶ A töltőkábelt¹ és a gyorsöltő készüléket¹ csak az adattáblán megadottak szerint csatlakoztassa és üzemeltesse.
- ▶ A töltőkábelt¹ és a gyorsöltő készüléket¹ csak szabályszerűen felszerelt, földelt csatlakozóaljzaton át csatlakoztassa a váltakozó áramú hálózatra.
- ▶ A készülék tisztításához ne használjon gyúlékony vagy alkohol-tartalmú anyagokat.
- ▶ Tartsa távol ruházatát, haját, ujjait és más testrészeit a készüléken lévő nyílásoktól és a mozgó alkatrészekről.
- ▶ A csövet vagy a szívófejeket soha ne irányítsa a haj, szem, fül vagy száj felé.
- ▶ Ügyeljen rá, hogy gyermekek ne játszanak a készülékkel, akkor sem, ha az a bázisállomáshoz¹ csatlakozik.
- ▶ Az elektronikus implantátumot viselő személyeknek legalább 10 cm távolságot kell tartani a készüléktől.
- ▶ Gyermekektől tartsa távol a csomagolóanyagot.
- ▶ Ne engedje, hogy gyermekek játszanak a csomagolóanyaggal.
- ▶ Védje az akkumulátort a tűztől, a hőtől és a tartós napsugárzástól.
- ▶ Védje az akkumulátort a víztől és a beszivárgó nedvességtől.
- ▶ Soha ne nyissa fel az akkumulátort.

¹ A készülék kivételétől függően

- ▶ A nem használt akkumulátort tartsa távol a fémtárgyaktól, pl. gemkapcsoktól, érméktől, kulcsoktól, szegektől vagy csavaroktól.
- ▶ Gondoskodjon a szellőzésről.
- ▶ Panasz esetén forduljon orvoshoz.
- ▶ Bőrrel való érintkezés esetén azonnal öblítse le vízzel.
- ▶ Szembe kerülés esetén kérjen orvosi segítséget.

Anyagi károk elkerülése

- ▶ Ellenőrizze és tisztítsa meg a tárgyakat, amelyeket a folyadék ért.
- ▶ Cserélje ki a sérült tárgyakat.
- ▶ Rendszeresen ellenőrizze a talprészek kopását.
- ▶ A kopott szívófejet cserélje ki.
- ▶ Soha ne használja a szívófejet behelyezett kefehenger nélkül.
- ▶ A készüléket soha ne üzemeltesse szűrőegység nélkül.

Áttekintés

Itt áttekintés talál készülékének részéről.

→ **Ábra 1**

1	Portartály
2	Pihefogó
3	Lamellás szűrő
4	Turbókapcsoló
5	Be-/kikapcsoló gomb
6	Állapotjelző
7	Portartály kioldógombja
8	Szívócső
9	Padlótisztító fej elektromos kefével

Bázisállomás felszerelése

- ▶ Ellenőrizze, hogy a felszerelés környékén megsérülhetnek-e az elektromos vezetékek.

- ▶ A bázisállomást ne szerelje vízszintesen vagy függőlegesen egy csatlakozóaljzat alá, fölé vagy mellé.

→ **Ábra 2 - 3**

Kezelés

A készülék felszerelése

→ **Ábra 4 - 5**

A készülék töltése

- ▶ Az akkumulátort csak a Bosch készülékkel együtt használja.
- ▶ Az akkumulátort csak az eredeti gyors-töltő készülékkel töltsé.
- ▶ Csak a Power for ALL 18 V sorozathoz tartozó akkumulátorokat használjon.
- ▶ Ügyeljen rá, hogy gyermekek ne játszanak a készülékkel, akkor sem, ha az a bázisállomáshoz¹ csatlakozik.

Megjegyzés: A készüléket a bázisállomáson¹, a töltőkábellel¹ vagy a gyors-töltővel¹ töltheti fel.

→ **Ábra 6 - 10**

¹ A készülék kivitelétől függően

Akkumulátor működési ideje

Itt találja az akkumulátor működési idejének áttekintését a használt akkumulátortól függően.

Megjegyzés

A következő üzemmódok hatással vannak az akkumulátor működési idejére:

- 1. üzemmód: normál üzemmód nem elektromos tartozékkal
- 2. üzemmód: normál üzemmód elektromos padlótisztító fejjel
- 3. üzemmód: turbó üzemmód elektromos padlótisztító fejjel

Működési idő	18 V 2,5 Ah	18 V 3,0 Ah
1. üzemmód, legfeljebb ennyi perc:	30	35
2. üzemmód, legfeljebb ennyi perc:	25	30
3. üzemmód, legfeljebb ennyi perc:	8	10

Megjegyzések

- Az összes lítium-ion akkumulátorhoz hasonlóan a Power for ALL 18 V akkumulátorok is elhasználódnak, ezért csökken a kapacitásuk és a működési idejük. Ez egy természetes öregedési folyamat, és nem anyaghiba, gyártási hiba vagy hiányosság eredménye.
- A következő intézkedésekkel lassíthatja a természetes elhasználódást:
 - Az akkumulátort csak 0 °C és 45 °C közötti hőmérsékleten töltsen.
 - Az akkumulátort csak -20 °C és 50 °C közötti hőmérsékleten tárolja.
 - Az akkumulátort ne tárolja hosszabb ideig teljesen feltöltött vagy lemerült állapotban.

A készülék kezelése

→ **Ábra 11 - 14**

A készülék szétszerelése

- ▶ A szívócsőnek a készülék csatlakozó-csonkjából vagy a padlószívófejből történő eltávolításához nyomja meg a kioldógombot.

→ **Ábra 15**

Tisztítás és ápolás

Annak érdekében, hogy készüléke hosszú ideig működőképes maradjon, tisztítsa és ápolja gondosan.

A készülék tisztítása

- ▶ A készüléket és a tartozékot egy puha kendővel és háztartási műanyagtisztítóval tisztítsa.

→ **Ábra 16**

A portartály kiürítése

→ **Ábra 17 - 20**

A szűrőegység tisztítása

- ▶ Soha ne hagyja, hogy a szűrő folyadékokkal érintkezzen.

→ **Ábra 21 - 27**

A szívófejek tisztítása

→ **Ábra 28 - 30**

Zavarok elhárítása

- ▶ A készüléket csak szakképzett személyek javíthatják.
- ▶ A készülék javításához csak eredeti pótalkatrészeket szabad használni.

A készülék nem működik.

Az akkumulátor állapotjelzője nem jelez semmilyen állapotot.

Az akkumulátor nincs megfelelően behelyezve.

- ▶ Helyezze be megfelelően az akkumulátort.

Az akkumulátor nincs feltöltve.

- ▶ Töltse fel az akkumulátort.

A piros akkumulátor-állapotjelző 10 másodpercig világít.

Az akkumulátor túlhevült vagy túlságosan lehűlt.

1. Kapcsolja ki a készüléket és válassza le az áramellátásról.
2. Várja meg, amíg az akkumulátor felveszi a helyiség hőmérsékletét.

A készülék túlhevült vagy túlságosan lehűlt.

1. Kapcsolja ki a készüléket és válassza le az áramellátásról.
2. Várja meg, amíg a készülék felveszi a helyiség hőmérsékletét.

A portartályt nem lehet behelyezni.

A szűrőegység nem teljes.

- ▶ Ellenőrizze, hogy a szűrőegység teljes-e.

A szűrőegység vagy a portartály nem megfelelően helyezkedik el.

- ▶ Ellenőrizze, hogy a szűrőegység vagy a portartály megfelelően helyezkedik-e el.

A szívóerő csökken.

A szűrő eltömődött.

1. Kapcsolja ki a készüléket és válassza le az áramellátásról.
2. Tisztítsa meg a szűrőegységet.

A szívófej blokkolva van.

1. Kapcsolja ki a készüléket és válassza le az áramellátásról.
2. Ellenőrizze, hogy a szívófej és a készülék közötti légcsatorna eltömődött-e.
3. Űrítse ki a portartályt.
4. Tisztítsa meg a szűrőegységet.
5. Miután a készülék lehűlt, kapcsolja be ismét.

A régi készülék ártalmatlanítása

- ▶ Környezetkímélő módon ártalmatlanítsa a készüléket.

Az aktuális ártalmatlanítási lehetőségekről a szakkereskedőnél, ill. a települési közigazgatásnál vagy önkormányzatnál tájékozódhat.



Ez a készülék az elhasznált villamosági és elektronikai készülékekről szóló 2012/19/EU irányelvnek megfelelő jelölést kapott. Ez az irányelv a már nem használt készülékek visszavételének és hasznosításának EU-szerte érvényes kereteit határozza meg.

Akkumulátorok/elemek ártalmatlanítása

Az akkumulátorokat/elemeket környezetbarát újrahasznosítás céljából adja le. Ne dobja az akkumulátorokat/elemeket a háztartási hulladék közé.

- ▶ Gondoskodjon az akkumulátorok/elemek környezetbarát ártalmatlanításáról.



A 2006/66/EK európai irányelv értelmében a megbásodott vagy elhasznált akkumulátorokat/elemeket külön össze kell gyűjteni, és környezetbarát módon újra kell hasznosítani.

Vevőszolgálat

Az Ön országában érvényes garanciaidőről és garanciális feltételekről vevőszolgáltatótól, kereskedőjétől vagy weboldalunkról szerezhet részletes információkat. A vevőszolgálat elérhetőségét megtalálja a vevőszolgálatok mellékelt jegyzékében vagy a weboldalunkon.



Безопасность

- Внимательно прочитайте данное руководство.
- Сохраните инструкцию и информацию о приборе для дальнейшего использования или для передачи следующему владельцу.
- В случае обнаружения повреждений, связанных с транспортировкой, не подключайте прибор.

Используйте прибор только:

- с оригинальными частями и принадлежностями. В случае повреждений вследствие использования продуктов других производителей гарантийные обязательства теряют силу.
- для дополнительных прикладных задач, описанных в этой инструкции.
- для очистки поверхностей;
- в бытовых условиях и в закрытых помещениях домашних хозяйств при комнатной температуре.
- на высоте не более 2000 м над уровнем моря.

Не используйте прибор:

- для чистки людей и животных;
- для всасывания вредных для здоровья, острых, горячих или раскалённых субстанций;
- для всасывания влажных или жидких субстанций;
- для всасывания легковоспламеняющихся или взрывчатых веществ и газов;
- для всасывания пепла, сажи из печей и установок центрального отопления;
- для всасывания тонера из принтеров или копировальных аппаратов;
- для всасывания строительного мусора.

Отсоедините прибор от подачи электроэнергии, если вы:

- очищаете прибор;

Данный прибор может использоваться детьми в возрасте от 8 лет и старше, а также лицами с ограниченными физическими, сенсорными или умственными способностями или с недостатком опыта и/или знаний, если они находятся под присмотром или после получения указаний по безопасному использованию прибора и после того, как они осознали опасности, связанные с неправильным использованием.

Детям запрещено играть с прибором.

Очистку и обслуживание прибора запрещается выполнять детям без надзора взрослых.

- ▶ Ремонтировать прибор разрешается только квалифицированным специалистам.
- ▶ Для ремонта прибора можно использовать только оригинальные запчасти.
- ▶ Категорически запрещается эксплуатировать поврежденный прибор.
- ▶ Категорически запрещается эксплуатация прибора, поверхность которого имеет трещины или повреждена.
- ▶ Обратитесь в сервисную службу. → *Страница 93*
- ▶ Используйте прибор только в закрытом помещении.
- ▶ Не пользуйтесь прибором при слишком высокой температуре или влажности.
- ▶ Не используйте для очистки прибора пароочистители или очистители высокого давления.
- ▶ Ни в коем случае не допускайте контакта сетевого кабеля с горячими частями прибора или с источниками тепла.
- ▶ Ни в коем случае не допускайте контакта сетевого кабеля с острыми концами или кромками.
- ▶ Запрещается перегибать, заземлять или переоборудовать сетевой кабель.
- ▶ Зарядный кабель¹ и быстрозарядное устройство¹ следует подключать и эксплуатировать в строгом соответствии с данными на типовой табличке .
- ▶ Зарядный кабель¹ и быстрозарядное устройство¹ можно подключать только к электросети переменного тока через установленную согласно предписаниям розетку с заземлением.
- ▶ Не используйте воспламеняющиеся или спиртосодержащие вещества при очистке прибора.
- ▶ Следите за тем, чтобы в отверстия или подвижные элементы прибора не попадали предметы одежды, волосы, пальцы и другие части тела.

¹ В зависимости от комплектации

ru Во избежание материального ущерба

- ▶ Не направляйте трубку или всасывающую насадку на глаза и уши, не подносите к волосам и рту.
- ▶ Убедитесь, что дети не используют прибор для игр, даже если он установлен на базовом блоке¹.
- ▶ Лицам с электронными имплантатами запрещается приближаться к прибору ближе, чем на 10 см.
- ▶ Не подпускайте детей к упаковочному материалу.
- ▶ Не позволяйте детям играть с упаковочным материалом.
- ▶ Не допускайте воздействия на аккумулятор огня, высоких температур и солнечного света в течение продолжительного времени.
- ▶ Защищайте аккумулятор от воды и проникновения влаги.
- ▶ Никогда не открывайте аккумулятор.
- ▶ Храните неиспользуемые аккумуляторы вдали от металлических предметов, например, канцелярских скрепок, монет, ключей, иглолок или шурупов.
- ▶ Проветрите помещение.
- ▶ При наличии жалоб обратитесь к врачу.
- ▶ При контакте с кожей немедленно промойте водой.
- ▶ При попадании в глаза обратитесь к врачу.

Во избежание материального ущерба

- ▶ Проверьте и очищайте влажные предметы.
- ▶ Заменяйте поврежденные предметы.
- ▶ Регулярно проверяйте уровень износа рабочих поверхностей насадки.
- ▶ Заменяйте изношенные насадки.
- ▶ Никогда не используйте насадку без щёточного валика.
- ▶ Никогда не используйте прибор без фильтровального блока.

Обзор

Здесь приведен обзор составных частей прибора.

→ Рис. **1**

1 Контейнер для сбора пыли

2	Фильтрующая сетка
3	Ламельный фильтр
4	Выключатель Turbo
5	Выключатель
6	Индикатор состояния
7	Кнопка разблокировки контейнера для сбора пыли
8	Всасывающая трубка
9	Насадка для пола с электрощёткой

Установка базового блока

- ▶ Убедитесь, что в зоне установки блока не проходит домашняя электропроводка.

¹ В зависимости от комплектации

- ▶ Не устанавливайте базовый блок горизонтально или вертикально над, под или рядом с сетевой розеткой.

→ Рис. **2** - **3**

Эксплуатация

Монтаж прибора

→ Рис. **4** - **5**

Зарядка прибора

- ▶ Используйте аккумулятор только с приборами Bosch.

- ▶ Для зарядки аккумулятора используйте только оригинальное устройство быстрой зарядки.
- ▶ Используйте только аккумуляторы серии Power for ALL 18 V.
- ▶ Убедитесь, что дети не используют прибор для игр, даже если он установлен на базовом блоке¹.

Заметка: Вы можете заряжать устройство на базовой станции¹, при помощи зарядного кабеля¹ или зарядить аккумулятор в устройстве для быстрой зарядки¹.

→ Рис. **6** - **10**

Время работы аккумулятора

Здесь приведена информация о времени работы аккумулятора в зависимости от используемого аккумулятора.

Заметка

Следующие режимы влияют на время работы аккумулятора:

- Режим 1: обычный режим без электрических принадлежностей
- Режим 2: обычный режим с электрической насадкой для чистки пола/ковра
- Режим 3: режим Turbo с электрической насадкой для чистки пола/ковра

Время работы	18 V 2,5 Ah	18 V 3,0 Ah
Режим 1 до мин	30	35
Режим 2 до мин	25	30
Режим 3 до мин	8	10

Примечания

- Как и любой литий-ионный аккумулятор, аккумуляторы серии «Power for ALL» 18 В со временем изнашиваются, что негативно сказывается на ёмкости батареи и времени работы. Это естественный процесс старения, а не дефект материала или погрешности изготовления или какой-либо другой дефект изделия.
- Следующие действия помогут отсрочить естественный износ:
 - Заряжайте аккумулятор только при температуре от 0 °С до +45 °С.
 - Храните аккумулятор только при температуре от -20 °С до +50 °С.
 - Не храните аккумулятор в течение длительного времени полностью заряженным или полностью разряженным.

Пользование прибором

→ Рис. **11** - **14**

¹ В зависимости от комплектации

Демонтаж прибора

- ▶ Чтобы извлечь всасывающую трубку из патрубка устройства или насадки для пола, нажмите кнопку разблокировки.

→ Рис. **15**

Чистка и уход

Для долговременной исправной работы прибора требуется его тщательная очистка и уход.

Очистка прибора

- ▶ Протрите прибор и принадлежности мягкой тряпкой с обычным средством для очистки пластмассы.

→ Рис. **16**

Опорожнение контейнера для сбора пыли

→ Рис. **17** - **20**

Очистка фильтровального блока

- ▶ Не допускайте контакта фильтра с жидкостями.

→ Рис. **21** - **27**

Очистка насадок

→ Рис. **28** - **30**

Устранение неисправностей

- ▶ Ремонтировать прибор разрешается только квалифицированным специалистам.
- ▶ Для ремонта прибора можно использовать только оригинальные запчасти.

Прибор не работает.

Индикатор состояния аккумуляторной батареи не показывает состояние.

Аккумулятор установлен неправильно.

- ▶ Установите аккумулятор в правильном положении.

Аккумулятор не заряжен.

- ▶ Зарядите аккумулятор.

Индикатор состояния аккумулятора горит красным светом в течение 10 секунд.

Перегрев или переохлаждение аккумулятора.

1. Выключите прибор и отсоедините его от электропитания.
2. Подождите, пока аккумулятор не достигнет комнатной температуры.

Перегрев или переохлаждение прибора.

1. Выключите прибор и отсоедините его от электропитания.
2. Подождите, пока прибор не достигнет комнатной температуры.

Контейнер для пыли не установлен.

Фильтровальный блок не укомплектован.

- ▶ Проверьте укомплектован ли фильтровальный блок.

Фильтровальный блок или контейнер для сбора пыли установлены неправильно.

- ▶ Проверьте правильно ли установлены фильтровальный блок или контейнер для сбора пыли.

Мощность всасывания уменьшилась.

Фильтр засорен.

1. Выключите прибор и отсоедините его от электропитания.
2. Очистите фильтровальный блок.

Насадка заблокирована.

1. Выключите прибор и отсоедините его от электропитания.
2. Проверьте, не засорен ли воздушный канал от насадок до прибора.
3. Опорожните контейнер для сбора пыли.

4. Очистите фильтровальный блок.
5. Снова включите прибор, после того, как он охладится.

Утилизация старого бытового прибора

- ▶ Утилизируйте прибор в соответствии с экологическими нормами.
Сведения о возможных способах утилизации можно получить в специализированном торговом предприятии, а также в районных или городских органах управления.



Данный прибор имеет отметку о соответствии европейским нормам 2012/19/EU утилизации электрических и электронных приборов (waste electrical and electronic equipment - WEEE).

Данные нормы определяют действующие на территории Евросоюза правила возврата и утилизации старых приборов.

Утилизация аккумуляторов/батарей

Аккумуляторы/батареи следует отправить на дальнейшую утилизацию в соответствии с требованиями охраны окружающей среды. Не утилизируйте аккумуляторы/батареи вместе с бытовым мусором.

- ▶ Утилизируйте аккумуляторы/батареи в соответствии с экологическими нормами.



В соответствии с европейской Директивой 2006/66/ЕС повреждённые или использованные аккумуляторы/батареи должны собираться отдельно и отправляться на дальнейшую утилизацию в соответствии с требованиями охраны окружающей среды.

Сервисная служба

Подробную информацию о гарантийном сроке и условиях гарантии в вашей стране вы можете запросить в нашей сервисной службе, у вашего продавца или найти на нашем сайте.

Адрес и телефон сервисной службы можно найти в прилагаемом перечне сервисных служб или на нашем веб-сайте. Для доступа к контактам служб клиентского сервиса, вы также можете использовать данный QR код.

<https://www.bosch-home.ru>





Безпека

- Будь ласка, уважно прочитайте цю інструкцію.
- Збережіть інструкцію й інформацію про прилад для пізнішого користування або для наступного власника приладу.
- Не підключайте прилад, якщо його пошкоджено під час транспортування.

Користуйтеся приладом лише за таких умов:

- з оригінальними частинами й приладдям. На пошкодження внаслідок застосування сторонньої продукції гарантія не поширюється.
- для цілей, описаних у цій інструкції.
- для чищення поверхонь.
- у приватних домогосподарствах і в закритих приміщеннях побутового призначення за кімнатної температури.
- на висоті щонайбільше 2000 м над рівнем моря.

Не використовуйте прилад:

- для чищення людей або тварин.
- для всмоктування шкідливих для здоров'я, гарячих або розжарених речовин, предметів із гострими краями.
- для всмоктування вологих або рідких речовин.
- для всмоктування легкозаймистих або вибухонебезпечних речовин, зокрема газів.
- для всмоктування попелу, сажі з печей і приладів центрального опалення.
- для всмоктування тонерного порошку з принтерів і копіювальних апаратів.
- для всмоктування будівельного сміття.

Від'єднайте прилад від електромережі, коли ви:

- чистите прилад.

Діти віком від 8 років, а також особи з обмеженими фізичними, сенсорними або розумовими здібностями чи з браком досвіду та/або знань можуть користуватися цим приладом тільки під наглядом або після отримання вказівок із безпечного користування приладом і після того, як вони усвідомили можливі пов'язані з цим небезпеки.

Дітям заборонено гратися з приладом.

Дітям заборонено чистити й обслуговувати прилад без нагляду дорослих.

- ▶ Ремонтувати прилад дозволено тільки фахівцям.
- ▶ Для ремонту приладу дозволяється використовувати лише оригінальні запчастини.
- ▶ Ніколи не користуйтеся пошкодженим приладом.
- ▶ Заборонено користуватися приладом, поверхня якого тріснула чи зламалася.
- ▶ Зателефонуйте до сервісного центру. → *Стор. 99*
- ▶ Використовуйте прилад лише в закритих приміщеннях.
- ▶ Бережіть прилад від високої температури й вологи.
- ▶ Не можна чистити прилад за допомогою парового або високотискового приладу.
- ▶ Не допускайте контакту кабелю живлення з гарячими частинами приладу чи іншими джерелами тепла.
- ▶ Не допускайте контакту мережного кабелю з гострими предметами.
- ▶ Не перегинайте, не перетискайте й не переобладнуйте кабель живлення.
- ▶ Зарядний кабель¹ і пристрій швидкого заряджання¹ дозволено підключати до електромережі й експлуатувати лише відповідно до даних, зазначених на заводській табличці.
- ▶ Зарядний кабель¹ і пристрій швидкого заряджання¹ можна підключати до електромережі змінного струму тільки через заземлену розетку, змонтовану згідно з чинними нормами.
- ▶ Не використовуйте легкозаймисті або спиртовмісні речовини при очищенні приладу.
- ▶ Тримайте одяг, волосся, пальці та інші частини тіла подалі від отворів на приладі та рухомих частин.
- ▶ Ніколи не направляйте трубку або насадки на очі, волосся, вуха чи рот.
- ▶ Переконайтеся, що діти не граються з приладом, навіть якщо він знаходиться на док-станції¹.
- ▶ Людям з електронними імплантатами необхідно триматися на безпечній відстані — принаймні 10 см від приладу.
- ▶ Бережіть пакувальні матеріали від дітей.

¹ Залежно від комплектації приладу

uk Як запобігти матеріальним збиткам

- ▶ Не дозволяйте дітям гратися з пакувальним матеріалом.
- ▶ Захищайте акумулятор від вогню, тепла і тривалої дії сонячних променів.
- ▶ Захищайте акумулятор від води та потрапляння вологи всередину.
- ▶ В жодному разі не відкривайте акумулятор.
- ▶ Тримайте невикористаний акумулятор подалі від металевих предметів, таких як скріпки, монети, ключі, цвяхи або гвинти.
- ▶ Провітріть приміщення.
- ▶ За наявності скарг зверніться до лікаря.
- ▶ У разі контакту зі шкірою негайно промийте водою.
- ▶ У разі контакту з очима зверніться до лікаря.

Як запобігти матеріальним збиткам

- ▶ Перевірте та очистіть мокрі предмети.
- ▶ Замініть пошкоджені предмети.
- ▶ Регулярно перевіряйте, чи не зносилися нижні поверхні щіток.
- ▶ Зношена щітка потребує заміни.
- ▶ Не використовуйте насадку без встановленого валика щітки.
- ▶ Правила техніки безпеки не передбачають експлуатацію приладу без фільтр-системи.

Огляд

Тут можна познайомитися зі складниками приладу.

→ Мал. **1**

1	Контейнер для пилу
2	Фільтрувальна сітка для волокон
3	Ламельний фільтр
4	Перемикач Turbo
5	Вимикач
6	Індикатор стану
7	Кнопка розблокування контейнера для пилу
8	Всмоктувальна трубка

9 Насадка для підлоги з електричною щіткою

Монтаж док-станції

- ▶ Перевірте, чи не пошкоджена домашня електропроводка в зоні монтажу.
- ▶ Не встановлюйте док-станцію горизонтально або вертикально над, під або поруч із розеткою.

→ Мал. **2 - 3**

Експлуатація

Монтаж приладу

→ Мал. **4 - 5**

Заряджання приладу

- ▶ Використовуйте акумулятор лише разом із приладом Bosch.
- ▶ Заряджайте акумулятор лише за допомогою оригінального пристрою швидкого заряджання.
- ▶ Використовуйте лише акумулятори серії Power for ALL 18 V.
- ▶ Переконайтеся, що діти не граються з приладом, навіть якщо він знаходиться на док-станції¹.

¹ Залежно від комплектації приладу

Зауваження: Ви можете заряджати свій прилад на базовій станції¹, за допомогою зарядного кабеля¹ або заряджати акумулятор на пристрої для прискореного заряджання¹.

→ Мал. **6** - **10**

Час роботи акумулятора

Тут ви знайдете огляд часу роботи залежно від використовуваного акумулятора.

Зауваження

На час роботи акумулятора впливають наступні режими:

- Режим 1: звичайний режим з неелектричним приладдям
- Режим 2: звичайний режим з електричною насадкою для підлоги
- Режим 3: режим Turbo з електричною насадкою для підлоги

Час роботи	18 V 2,5 Ah	18 V 3,0 Ah
Режим 1 до хв	30	35
Режим 2 до хв	25	30
Режим 3 до хв	8	10

Вказівки

- Як і будь-які літій-іонні акумулятори, акумулятори серії Power for ALL 18 V згодом зношуються, що скорочує термін служби батареї і час роботи. Це природний процес зношування і він не є наслідком дефекту матеріалу, дефекту виробництва або вади.
- Завдяки наступним заходам можна затримати природне зношування:
 - Заряджайте акумулятор лише в діапазоні температур 0 °C - 45 °C.
 - Зберігайте акумулятор лише в діапазоні температур -20 °C - 50 °C.
 - Не зберігайте акумулятор протягом тривалого часу повністю зарядженим або повністю розрядженим.

Управління приладом

→ Мал. **11** - **14**

Демонтаж приладу

- ▶ Щоб вийняти всмоктувальну трубку з патрубку або насадки для підлоги, натисніть кнопку розблокування.
→ Мал. **15**

Очищення та догляд

Щоб прилад працював довго, слід ретельно чистити його й доглядати за ним.

Чищення приладу

- ▶ Очистіть прилад і приладдя м'яким рушником і звичайним миючим засобом для пластмаси.
→ Мал. **16**

Спорожнення контейнера для пилу

→ Мал. **17** - **20**

Очищення фільтр-системи

- ▶ Фільтри не мають контактувати з рідинами.
→ Мал. **21** - **27**

Очищення насадок

→ Мал. **28** - **30**

Усунення несправностей

- ▶ Ремонтувати прилад дозволено тільки фахівцям.
- ▶ Для ремонту приладу дозволяється використовувати лише оригінальні запчастини.

¹ Залежно від комплектації приладу

uk Утилізація старих приладів

Прилад не працює.

Індикатор заряду акумулятора не відображає стан.

Акумулятор неправильно вставлений.

► Правильно встановіть акумулятор.

Акумулятор незаряджений.

► Зарядіть акумулятор.

Індикатор заряду акумулятора протягом 10 секунд світиться червоним.

Акумулятор перегрітий або переохолоджений.

1. Вимкніть прилад і від'єднайте його від електромережі.
2. Зачекайте, доки акумулятор досягне кімнатної температури.

Прилад перегрітий або переохолоджений.

1. Вимкніть прилад і від'єднайте його від електромережі.
2. Зачекайте, доки прилад досягне кімнатної температури.

Контейнер для пилу не можна використовувати.

Фільтр-система не вкомплектована.

► Перевірте, чи фільтр-система повністю вкомплектована.

Фільтр-система або контейнер для пилу неправильно вставлені.

► Перевірте, чи правильно вставлені фільтр-система та контейнер для пилу.

Потужність всмоктування зменшується.

Фільтр засмічений.

1. Вимкніть прилад і від'єднайте його від електромережі.
2. Очистіть фільтр-систему.

Насадка заблокована.

1. Вимкніть прилад і від'єднайте його від електромережі.
2. Перевірте, чи не засмічений повітряний канал від насадки до приладу.
3. Спорожніть контейнер для пилу.

4. Очистіть фільтр-систему.

5. Після того, як прилад охолоне, увімкніть його знову.

Утилізація старих приладів

► Утилізуйте прилад екологічним способом.

Інформацію щодо актуальних способів утилізації можна отримати у продавця приладу або органів місцевого самоврядування.



Цей прилад маркіровано згідно положень європейської Директиви 2012/19/EU стосовно електронних та електроприладів, що були у використанні (waste electrical and electronic equipment - WEEE). Директивою визначаються можливості, які є дійсними у межах Європейського союзу, щодо прийняття назад та утилізації бувших у використанні приладів.

Утилізація акумуляторних батарей

Батареї слід відправити на подальшу переробку відповідно до вимог охорони навколишнього середовища. Не викидайте акумуляторні батареї з побутовим сміттям.

► Утилізуйте батареї, не завдаючи шкоди довкіллю.



Згідно з Директивою ЄС 2006/66/ЄС усі несправні або використані акумулятори/батареї слід окремо сортувати та піддавати екологічній утилізації.

Сервісні центри

Докладніші відомості про термін і умови гарантії у вашій країні можна отримати в сервісній службі, у дилера й на нашому сайті.

Виробник: "БСХ Хаузгерете ГмбХ" вул. Карл-Вері-Штрассе, 34, м. Мюнхен, 81739, Німеччина

Імпортер: ТОВ "БСХ Побутова Техніка" вул. Радищева, 10/14 корп.Б, м. Київ, Україна

Контактні дані сервісного центру можна знайти в долученому довіднику або на нашому сайті.

Bezpečnost

- Pečlivě si přečtěte tento návod.
- Uschovejte návod a také informace o výrobku pro pozdější použití nebo pro následujícího majitele.
- V případě poškození při přepravě spotřebič nepřipojujte.

Spotřebič používejte pouze:

- s originálními díly a příslušenstvím. V případě poškození při použití cizích produktů zanikají nároky ze záruky.
- pro použití, která jsou popsána v tomto návodu.
- k čištění povrchů.
- pro soukromé použití v domácnosti a v uzavřených místnostech domova při prostorové teplotě.
- do maximální nadmořské výšky 2000 m nad mořem.

Spotřebič nepoužívejte:

- k vysávání osob nebo zvířat.
- k nasávání zdravích škodlivých látek, materiálů s ostrými hranami, horkých nebo žhavých látek.
- k nasávání vlhkých nebo tekutých látek.
- k nasávání snadno vznětlivých nebo výbušných látek a plynů.
- k vysávání popela, sazí z kamen a centrálního topení.
- k nasávání prachu z toneru z tiskáren a kopírek.
- k nasávání stavebních sutin.

Spotřebič odpojte od napájení, pokud:

- spotřebič čistíte.

Tento spotřebič mohou používat děti starší 8 let a osoby s omezenými fyzickými, sensorickými nebo duševními schopnostmi nebo s nedostatečnými zkušenostmi a/nebo znalostmi, pokud jsou pod dohledem nebo byly instruovány o bezpečném použití spotřebiče a pochopily z toho vyplývající nebezpečí.

Děti si nesmí se spotřebičem hrát.

Čištění a údržbu spotřebiče nesmí provádět děti bez dozoru.

- ▶ Opravy spotřebiče smí provádět pouze odborný personál, který je k tomu vyškolený.
- ▶ K opravě spotřebiče se smí používat pouze originální náhradní díly.
- ▶ V žádném případě nepoužívejte poškozený spotřebič.

- ▶ Nikdy nepoužívejte spotřebič s natrženým nebo zlomeným povrchem.
- ▶ Kontaktujte zákaznický servis. → *Strana 104*
- ▶ Spotřebič používejte pouze v uzavřených místnostech.
- ▶ Spotřebič nikdy nevystavujte velkému teplu a vlhkosti.
- ▶ Při čištění spotřebiče nepoužívejte parní nebo vysokotlaké čističe.
- ▶ Zajistěte, aby se síťový kabel nikdy nedostal do kontaktu s horkými částmi spotřebiče nebo zdroji tepla.
- ▶ Zajistěte, aby se síťový kabel nikdy nedostal do kontaktu s ostrými rohy nebo hranami.
- ▶ Síťový kabel nikdy nelámejte, nestlačujte a neprovádějte na něm změny.
- ▶ Nabíjecí kabel¹ a rychlonabíječku¹ zapojte a používejte pouze v souladu s údaji na typovém štítku.
- ▶ Nabíjecí kabel¹ a rychlonabíječku¹ zapojte do sítě střídavého proudu jen pomocí předpisově nainstalované zásuvky s uzemněním.
- ▶ Při čištění spotřebiče nepoužívejte hořlavé látky nebo látky s obsahem alkoholu.
- ▶ Nedávejte oděv, vlasy, prsty a jiné části těla do blízkosti otvorů ve spotřebiči a pohyblivých dílů.
- ▶ Trubku nebo hubice nikdy nemiřte proti očím, vlasům, uším nebo ústům.
- ▶ Zajistěte, aby si se spotřebičem nehrály děti, ani když je umístěný v základní stanici¹.
- ▶ Osoby používající elektronické implantáty musí od spotřebiče dodržovat minimální odstup 10 cm.
- ▶ Obalový materiál uchovávejte mimo dosah dětí.
- ▶ Nedovolte dětem, aby si hrály s obalovým materiálem.
- ▶ Chraňte baterii před ohněm, horkem a nepřetržitým slunečním zářením.
- ▶ Chraňte baterii před vodou a proniknutím vlhkosti.
- ▶ Baterii nikdy neotevírejte.

¹ V závislosti na vybavení spotřebiče

cs Zabránění věcným škodám

- ▶ Nepoužívanou baterii uchovávejte v dostatečné vzdálenosti od kovových předmětů, např. kancelářských sponek, mincí, klíčů, hřebíků nebo šroubů.
- ▶ Zajistěte přívod čerstvého vzduchu.
- ▶ V případě potíží vyhledejte lékaře.
- ▶ Při kontaktu s pokožkou pokožku ihned opláchněte vodou.
- ▶ Při kontaktu s očima vyhledejte lékařskou pomoc.

Zabránění věcným škodám

- ▶ Potřísněné předměty zkontrolujte a vyčistěte.
- ▶ Poškozené předměty vyměňte.
- ▶ Pravidelně kontrolujte, zda nejsou spodní části hubic opotřebované.
- ▶ Opotřebované hubice vyměňte.
- ▶ Hubici nikdy nepoužívejte bez nasazeného kartáčového válce.
- ▶ Spotřebič nikdy nepoužívejte bez filtrační jednotky.

Přehled

Zde naleznete přehled součástí vašeho spotřebiče.

→ Obr. **1**

1	Nádoba na prach
2	Filtr na vlákna
3	Lamelový filtr
4	Vypínač turbo
5	Vypínač
6	Ukazatel stavu
7	Uvolňovací tlačítko nádoby na prach
8	Sací trubka

Doby nabíjení baterie

Zde najdete přehled dob nabíjení baterie v závislosti na použité baterii.

Poznámka

Na dobu nabíjení baterie mají vliv následující režimy:

- Režim 1: normální režim s neelektrickým příslušenstvím

9 Podlahová hubice s elektrickým kartáčem

Montáž základní stanice

- ▶ Zkontrolujte, zda v oblasti montáže nemůže dojít k poškození domovního vedení.
- ▶ Základní stanici nemontujte vodorovně nebo svisle nad síťovou zásuvku, pod ní nebo vedle ní.

→ Obr. **2** - **3**

Ovládání

Montáž spotřebiče

→ Obr. **4** - **5**

Nabíjení spotřebiče

- ▶ Baterii používejte pouze společně se spotřebičem Bosch.
- ▶ Baterii nabíjejte pouze pomocí originální rychlonabíječky.
- ▶ Používejte pouze baterie série Power for ALL 18 V.
- ▶ Zajistěte, aby si se spotřebičem nehrály děti, ani když je umístěný v základní stanici¹.

Poznámka: Spotřebič můžete nabíjet v základní stanici¹, pomocí nabíjecího kabelu¹ nebo nabíjet akumulátor v rychlonabíječce¹.

→ Obr. **6** - **10**

¹ V závislosti na vybavení spotřebiče

- Režim 2: normální režim s elektrickou podlahovou hubicí
- Režim 3: režim turbo s elektrickou podlahovou hubicí

Doba provozu	18 V 2,5 Ah	18 V 3,0 Ah
Režim 1 až min	30	35
Režim 2 až min	25	30
Režim 3 až min	8	10

Poznámky

- Stejně jako všechny lithium-iontové baterie se i baterie série Power for ALL 18 V časem opotřebují, takže kapacita baterie a doba provozu může klesat. Je to přirozený proces stárnutí, a nikoli vada materiálu, výrobní vada nebo jiná vada výrobku.
- Přirozené opotřebení můžete zpomalit pomocí následujících opatření:
 - Baterii nabíjejte pouze při teplotě prostředí od 0 °C do 45 °C.
 - Baterii skladujte pouze při teplotách od -20 °C do 50 °C.
 - Baterii neskladujte delší dobu plně nabitou ani zcela vybitou.

Obsluha spotřebiče

→ Obr. **11** - **14**

Demontáž spotřebiče

- ▶ Chcete-li sací trubku vyjmout z hrdla spotřebiče nebo podlahové hubice, stiskněte uvolňovací tlačítko.
- Obr. **15**

Čištění a ošetřování

Aby váš spotřebič zůstal dlouho funkční, pečlivě ho čistěte a ošetřujte.

Čištění spotřebiče

- ▶ Spotřebič a příslušenství vyčistěte měkkým hadrem a běžným čisticím prostředkem na plasty.
- Obr. **16**

Vyprázdnění nádoby na prach

→ Obr. **17** - **20**

Čištění filtrační jednotky

- ▶ Dbejte na to, aby se filtry nikdy nedostaly do kontaktu s kapalinami.

→ Obr. **21** - **27**

Čištění hubic

→ Obr. **28** - **30**

Odstranění poruch

- ▶ Opravy spotřebiče smí provádět pouze odborný personál, který je k tomu vyškolený.
- ▶ K opravě spotřebiče se smí používat pouze originální náhradní díly.

Spotřebič nepracuje.

Ukazatel stavu baterie nesignalizuje žádný stav.

Baterie není správně nasazená.

- ▶ Nasadte správně baterii.

Baterie není nabitá.

- ▶ Nabijte baterii.

10 sekund svítí červený ukazatel stavu baterie.

Baterie je přehřátá nebo podchlazená.

1. Vypněte spotřebič a odpojte ho od přívodu proudu.
2. Počkejte, dokud baterie nedosáhne pokojové teploty.

Spotřebič je přehřátý nebo podchlazený.

1. Vypněte spotřebič a odpojte ho od přívodu proudu.
2. Počkejte, dokud spotřebič nedosáhne pokojové teploty.

Nádobu na prach nelze nasadit.

Filtrační jednotka není kompletní.

- ▶ Zkontrolujte, zda je filtrační jednotka kompletní.

Filtrační jednotka nebo nádoba na prach není správně nasazená.

- ▶ Zkontrolujte, zda filtrační jednotka a nádoba na prach jsou správně nasazené.

Klesá sací výkon.

Je ucpaný filtr.

1. Vypněte spotřebič a odpojte ho od přívodu proudu.
2. Vyčistěte filtrační jednotku.

Hubice je zablokovaná.

1. Vypněte spotřebič a odpojte ho od přívodu proudu.
2. Zkontrolujte, zda není vzduchový kanál od hubice ke spotřebiči ucpaný.
3. Vyprázdněte nádobu na prach.
4. Vyčistěte filtrační jednotku.
5. Jakmile spotřebič vychladne, znovu ho zapněte.

Likvidace starého spotřebiče

- ▶ Spotřebič ekologicky zlikvidujte. Informace o aktuálních možnostech likvidace obdržíte u specializovaného prodejce nebo na obecním nebo městském úřadu.



Tento spotřebič je označen v souladu s evropskou směrnicí 2012/19/EU o nakládání s použitými elektrickými a elektronickými zařízeními (waste electrical and electronic equipment - WEEE). Tato směrnice stanoví jednotný evropský (EU) rámec pro zpětný odběr a recyklování použitých zařízení.

Likvidace baterií

Baterie se musí odevzdávat k ekologické recyklaci. Baterie nevyhazujte do domovního odpadu.

- ▶ Baterie ekologicky zlikvidujte.



Podle evropské směrnice 2006/66/ES se musí vadné nebo opotřebené akumulátory/baterie shromažďovat odděleně a odevzdat k ekologické likvidaci.

Zákaznický servis

Podrobné informace o záruční době a záručních podmínkách ve vaší zemi obdržíte u svého zákaznického servisu, svého prodejce nebo na našich internetových stránkách.

Kontaktní údaje zákaznického servisu viz příložený seznam servisních služeb nebo naše webová stránka.



A series of horizontal lines for writing, starting from the top right of the pencil icon and extending across the page. The lines are evenly spaced and cover most of the page's vertical space.



Thank you for buying a Bosch Home Appliance!

Register your new device on MyBosch now and profit directly from:

- **Expert tips & tricks for your appliance**
- **Warranty extension options**
- **Discounts for accessories & spare-parts**
- **Digital manual and all appliance data at hand**
- **Easy access to Bosch Home Appliances Service**

Free and easy registration – also on mobile phones:

www.bosch-home.com/welcome

BOSCH
HOME APPLIANCES
SERVICE

Looking for help? You'll find it here.

Expert advice for your Bosch home appliances, help with problems or a repair from Bosch experts.

Find out everything about the many ways Bosch can support you:

www.bosch-home.com/service

Contact data of all countries are listed in the attached service directory.

BSH Hausgeräte GmbH

Carl-Wery-Straße 34
81739 München, GERMANY
www.bosch-home.com

A Bosch Company



8001287422 (030424)

de, en, fr, it, nl, da, no, sv, fi, es, pt, el, tr, pl, hu, ru, uk, cs

Valid within Great Britain:
Imported to Great Britain by
BSH Home Appliances Ltd.
Grand Union House
Old Wolverton Road
Wolverton, Milton Keynes
MK12 5PT
United Kingdom