

DOMO



DO718K

Handleiding	Volautomatische espressomachine
Mode d'emploi	Machine à expresso automatique
Gebrauchsanleitung	Vollautomatische Espresso-Maschine
Instruction booklet	Fully automatic espresso machine
Manual de instrucciones	Cafetera Completamente automática
Istruzioni per l'uso	Macchina per caffè espresso completamente automatica
Návod k použití	Plně automatické espresso
Návod na použitie	Plne automatické espresso



Lees aandachtig alle instructies - bewaar deze handleiding voor latere raadpleging.
Lisez attentivement les instructions - gardez le mode d'emploi pour utilisation ultérieure.
Lesen Sie genau die Anweisungen - bewahren Sie die Gebrauchsanleitung für spätere heranziehung.

Read all instructions carefully - save this instruction manual for future reference.
Lea detenidamente todas las instrucciones - Conserve este manual para futura referencia.

Leggere con attenzione le istruzioni - conservarle per future consultazioni

Před použitím si důkladně přečtěte tento manuál - manuál si uschovejte i pro případ budoucího nahlédnutí.

Pred použitím si dôkladne prečítajte tento manuál - manuál si uschovajte aj pre prípad budúceho nahliadnutie.

NL	Nederlands	3
FR	Français	15
DE	Deutsch	27
EN	English	39
ES	Espagnol	50
IT	Italiano	62
CZ	Čeština	74
SK	Slovenčina	85

GARANTIE

Geachte klant,

Al onze producten ondergaan steeds een strenge kwaliteitscontrole, alvorens ze aan je worden aangeboden. Mocht je desondanks toch nog problemen hebben met jouw toestel, dan betreuren wij dit ten zeerste. In dat geval verzoeken wij je contact op te nemen met onze klantendienst.

Onze medewerkers zullen je met plezier verder helpen.



+32 14 21 71 91



info@linea2000.be

Maandag – Donderdag : 8.30u – 12.00u en van 13.00u – 17.00u

Vrijdag : 8.30u – 12.00u en van 13.00u – 16.30u

Dit apparaat heeft een garantietermijn van 2 jaar vanaf de datum van aankoop. Gedurende de garantieperiode zal de distributeur volledige verantwoording op zich nemen voor gebreken die aanwijsbaar berusten op materiaal- of constructiefouten. Wanneer dergelijke gebreken voorkomen, zal het apparaat, indien nodig, vervangen of gerepareerd worden. De garantieperiode van 2 jaar zal op dit moment niet terug beginnen, maar loopt verder tot 2 jaar na de aankoop van het toestel. De garantie wordt verleend op basis van het kassaticket. Indien je apparaat defect is binnen de garantietermijn van 2 jaar, dan mag je het toestel samen met het originele kassaticket binnenbrengen in de winkel waar je het toestel hebt aangekocht.

De garantie op accessoires en onderdelen die onderhevig zijn aan slijtage, bedraagt 6 maanden. De garantie en verantwoordelijkheid/aansprakelijkheid van de leverancier en fabrikant vervallen automatisch in de volgende gevallen:

- Bij het niet naleven van de instructies in deze handleiding.
- Bij verkeerde aansluiting, vb. te hoge elektrische spanning.
- Bij verkeerd, hardhandig of abnormaal gebruik.
- Bij onvoldoende of verkeerd onderhoud.
- Bij herstelling of wijziging van het toestel door de consument of niet gemachtigde derden.
- Bij gebruik van onderdelen of accessoires welke niet worden aanbevolen of geleverd door de leverancier / fabrikant.

VEILIGHEIDSVOORSCHRIFTEN

Wanneer je elektrische toestellen gebruikt, moeten volgende veiligheidsinstructies in acht genomen worden:

- Lees deze instructies zorgvuldig door. Bewaar deze handleiding om later te raadplegen.
- Verwijder voor het eerste gebruik alle verpakkingsmaterialen en eventuele promotionele stickers. Zorg ervoor dat kinderen niet met de verpakkingsmaterialen spelen.
- Dit toestel is geschikt om te gebruiken in de huishoudelijke omgeving en in gelijkaardige omgevingen zoals:
 - Keukenhoek voor personeel van winkels, kantoren en andere gelijkaardige professionele omgevingen
 - Boerderijen
 - Hotel- en motelkamers en andere omgevingen met een residentieel karakter
 - Gastenkamers, of gelijkaardige

- Dit toestel mag gebruikt worden door kinderen vanaf 16 jaar en personen met een fysieke of sensorielle beperking of mensen met een beperkte mentale capaciteit of gebrek aan ervaring of kennis, op voorwaarde dat deze personen toezicht krijgen of instructies hebben gekregen over het gebruik van het toestel op een veilige manier en dat ze ook de gevaren kennen bij het gebruik van het toestel. Kinderen mogen niet met het toestel spelen. Het onderhoud en de reiniging van het toestel mogen niet door kinderen gebeuren tenzij ze ouder zijn dan 16 jaar en onder toezicht staan.
- Houd het toestel en de voedingskabel buiten het bereik van kinderen jonger dan 16 jaar.
- OPGELET: om ongevallen te vermijden, mag dit toestel niet bediend worden door een externe bediening, zoals een externe timer, of op een net aangesloten worden dat regelmatig op- en afgezet wordt.
- Het toestel kan warm worden tijdens het gebruik. We raden aan om - buiten bij het handvat - het toestel niet aan te raken, om brandwonden te vermijden.
- Laat een werkend toestel niet zonder toezicht achter.
- Gebruik of bewaar het toestel niet buiten.
- Gebruik het toestel enkel voor het doel waarvoor het bestemd is.
- Kijk voor gebruik na of het voltage vermeld op het toestel overeenkomt met het voltage van het elektriciteitsnet thuis.
- De voedingskabel moet steeds aangesloten worden op een stopcontact dat geïnstalleerd en geaard is volgens de lokale standaarden en normen.
- Gebruik het toestel nooit wanneer de voedingskabel of stekker beschadigd is, na een slechte werking van het toestel of wanneer het toestel beschadigd is. Breng het toestel dan naar de dienst na verkoop van DOMO of het dichtsbijzijnde gekwalificeerde service center voor nazicht, reparatie of elektrische/mechanische aanpassingen. Probeer het toestel nooit eigenhandig te repareren.
- Dompel het toestel, de voedingskabel of de stekker nooit onder in water of een andere vloeistof. Dit om elektrische schokken of brand te voorkomen.
- Gebruik dit toestel niet met natte handen.
- Dit toestel is voorzien van een korte voedingskabel, zodat personen er niet in verstrikt kunnen raken of over een langere voedingskabel kunnen vallen. **GEBRUIK HET TOESTEL NOOIT MET EEN VERLENGKABEL.**
- Rol de voedingskabel volledig af om oververhitting van de kabel te voorkomen.
- Laat de voedingskabel niet over de rand van een tafel of aanrecht hangen of in aanraking komen met een heet oppervlak.
- Laat de voedingskabel niet onder of rond het toestel hangen.
- Plaats het toestel nooit op of in de buurt van een hete elektrische kookplaat, een heet gasfornuis, gootsteen of een warme oven.
- Plaats het toestel nooit in de buurt van ontvlambare materialen, gassen of explosieven.
- Sluit de voedingskabel pas op het stopcontact aan nadat het toestel zeker correct gemonteerd is. Om het toestel te verwijderen van het stopcontact, moet de bediening eerst in de «OFF» of «0» positie gezet worden. Daarna mag de stekker uit het stopcontact verwijderd worden. Trek nooit aan de voedingskabel of het toestel zelf om de stekker uit het stopcontact te verwijderen.
- Als het toestel niet goed onderhouden wordt, kan dit de levensduur van het toestel drastisch verminderen en een gevaarlijke situatie veroorzaken.
- Bij het opwarmen van water is het mogelijk dat hete stoom door de filter of een andere opening naar buiten komt. Hou daarom handen uit de buurt van het toestel wanneer het in werking is.
- Ongevallen of schade veroorzaakt door het niet volgen van deze regels zijn op eigen risico. Noch de fabrikant of de importeur, noch de leverancier kan daar dan verantwoordelijk voor geacht worden.
- Overschrijd de MAX-indicatie niet bij het vullen van het toestel.
- Wees voorzichtig om geen vloeistof te morsen op de voedingskabel.

- Gebruik enkel de accessoires die met het toestel meegeleverd worden.
- Verplaats het toestel nooit terwijl het nog in gebruik is of wanneer het nog warm is. Laat het toestel altijd eerst afkoelen vooraleer het te verplaatsen.

ONDERDELEN

1. Druppelopvangbakje
2. Rooster druppelopvangbakje
3. Lekschaal
4. Koffiedikreservoir
5. Koffie uitloop
6. Aan-uitknop
7. Bedieningspaneel
8. Bonenreservoir
9. Deksel bonenreservoir
10. Waterreservoir
11. Snoer
12. Zetgroep
13. Onderhoudsdeur
14. Reinigingsborsteltje

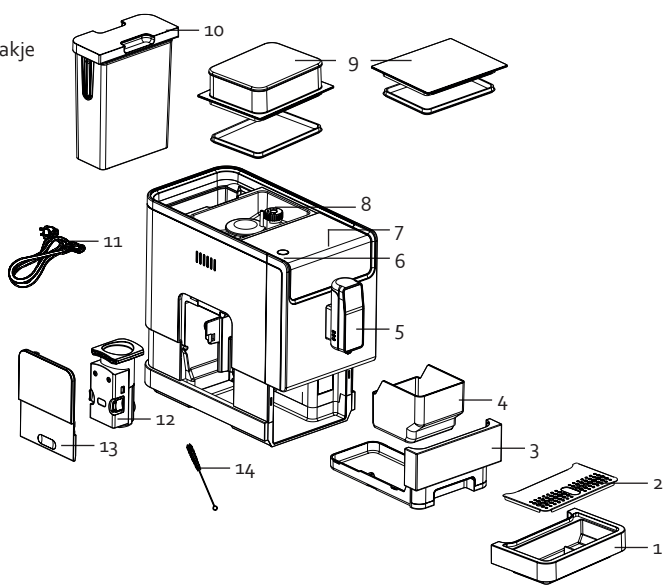

BEDIENINGSPANEEL

Icoon	Omschrijving
Toetsen	
	Espresso (kleine, straffe koffie)
	Lungo (normale, milde koffie)
	Americano (koffie aangelengd met water)
	Favoriete instelling
	Heet water
Indicatielampjes	
	Indicatielampje brandt: bereiding klaar Indicatielampje knippert: bereiding bezig
	Waterreservoir leeg of niet geplaatst

	Bonenreservoir leeg
	Indicatielampje brandt: koffiedikreservoir vol Indicatielampje knippert: lekschaal is niet geplaatst
	Indicatielampje brandt: zetgroep is niet (goed) geplaatst Indicatielampje knippert: onderhoudsdeur is niet (goed) geplaatst
	Indicatielampje brandt: toestel ontkalken Indicatielampje knippert: ontkalkingsproces loopt
	Proces voor toestel ledigen loopt. Zie rubriek "reiniging en onderhoud/toestel ledigen"

INSTALLATIE

Verwijder voor het eerste gebruik alle verpakkingsmaterialen en eventuele promotionele stickers.

1. Plaats het toestel op een vlakke, stabiele ondergrond. Zorg voor voldoende ruimte rondom het toestel voor ventilatie.
2. Plaats het druppelvangbakje. Zorg dat dit correct geïnstalleerd is.
3. Vul het waterreservoir. Zie rubriek "gebruik/waterreservoir vullen".
4. Vul het bonenreservoir. Zie rubriek "gebruik/bonenreservoir vullen".
5. Steek het snoer in de snoeraansluiting van het toestel. Steek de stekker in het stopcontact.

Voor het eerste gebruik is het aangeraden een kop heet water te maken om de leidingen te spoelen. Zie rubriek "gebruik".

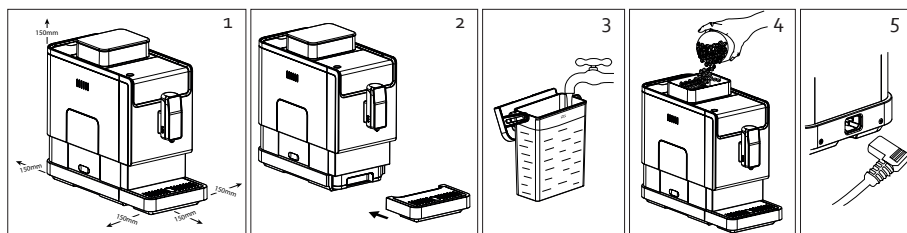

GEBRUIK

1. Zet het toestel aan. Druk op de aan-uitknop. Het toestel zal automatisch spoelen. Uit de uitloop komt een kopje heet water. Het toestel gaat hierna in sluimerstand. In sluimerstand zijn alle indicatielampjes aan en is het toestel klaar voor gebruik.
Nota: automatisch spoelen gebeurt enkel als het toestel langer heeft uitgestaan.
2. Plaats een kop onder de koffie uitloop. Je kan de hoogte van de uitloop aanpassen aan de hoogte van je kop door deze omhoog of omlaag te schuiven. Voor een kleine kop gebruik je het druppelvangbakje. Als je een grotere kop gebruikt, kan je het druppelvangbakje weglaten.
3. Kies je gewenste koffie en druk de toets in voor een espresso, lungo, americano, heet water of je favoriete instelling.
Nota: je kan de hoeveelheid koffie van de toetsen zelf instellen. Zie rubrieken "volume instellen" en "favoriete instelling".

- Het indicatielampje van de gekozen toets licht op, het indicatielampje 'bereiding bezig' verschijnt op het display en de kopjesverlichting gaat aan. Als je het bereidingsproces wil beëindigen voor de koffie klaar is, druk je nog een keer op de gekozen toets.
- Als de koffie klaar is, gaat het toestel terug in sluimerstand. Het toestel heeft een automatische uitschakeling. Afhankelijk van de modus, zal het toestel na 10, 20 of 30 minuten uitschakelen.

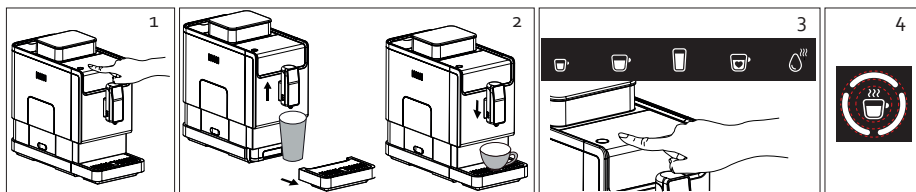

WATERRESERVOIR VULLEN

Als het indicatielampje 'waterreservoir leeg' knippert, moet je het waterreservoir vullen.

- Neem het waterreservoir uit het toestel. Hiervoor kan je het deksel van het reservoir als handvat gebruiken.
- Spoel het reservoir en vul het met proper, koud water tot aan de maximaal aanduiding.
- Plaats het reservoir terug in het toestel.

⚠️ **Opgelet:** neem telkens het waterreservoir uit het toestel als je het vult met water, dit om overloop en schade te voorkomen.

⚠️ **Gebruik nooit warm, heet of bruisend water of een andere vloeistof in het waterreservoir.**

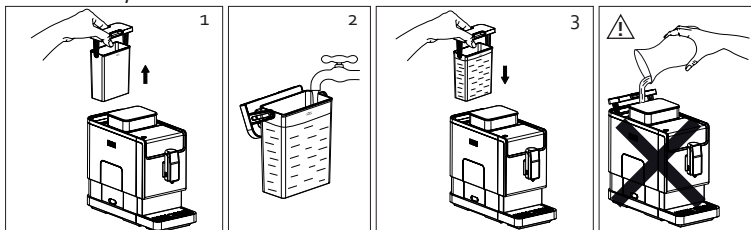

BONENRESERVOIR VULLEN

Je kan kiezen om het deksel rechtstreeks op het reservoir te plaatsen, of om het accessoire voor het bonenreservoir te verhogen te gebruiken.

Als het indicatielampje 'bonenreservoir leeg' knippert, moet je het bonenreservoir vullen.

- Verwijder het deksel van het reservoir. Indien gewenst, plaats het accessoire om het bonenreservoir te verhogen.
- Voeg de bonen toe, door deze langzaam in het reservoir te gieten.
- Plaats het deksel terug.

⚠️ **Gebruik enkel koffiebonen in het bonenreservoir. Vul het reservoir nooit met gemalen koffie, oploskoffie of andere ingrediënten of voorwerpen.**

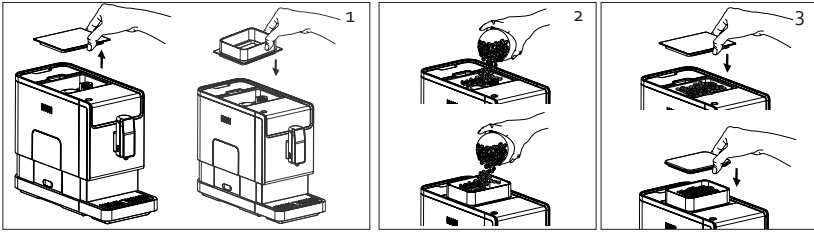

KOFFIEDIKRESERVOIR LEDIGEN

 Als het indicatielampje 'koffiedikreservoir vol' brandt, moet je het koffiedikreservoir ledigen.

1. Verwijder het druppelopvangbakje.
2. Neem de lekschaal uit het toestel.
3. Ledig het koffiedikreservoir. Spoel zowel de lekschaal als het koffiedikreservoir en droog af.
4. Plaats alles terug in de originele positie.

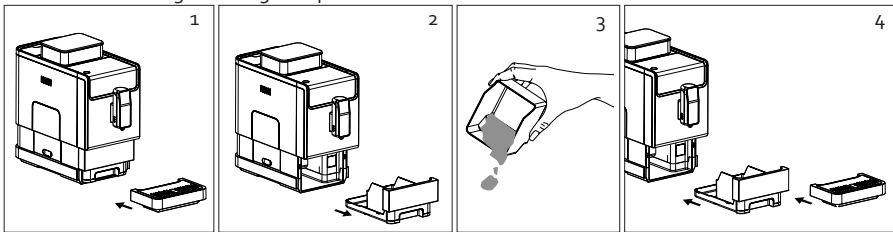

FAVORIETE INSTELLING

Je kan de toets 'favoriete instelling' programmeren naar je eigen voorkeur.

1. Houd de toets 'favoriete instelling' ingedrukt gedurende 2 seconden. De indicatielampjes van de toetsen espresso, lungo en americano zullen knipperen.
2. Druk op de toets van de soort koffie die je wil programmeren als favoriete instelling.
3. De bereiding zal starten. Druk opnieuw op de toets van de soort koffie die je nu programmeert. Houd de toets ingedrukt zolang je wenst dat de koffie blijft lopen. Als je de toets loslaat, zal de bereiding stoppen. Het toestel onthoudt het volume op het moment dat je de toets loslaat.
4. De toets 'favoriete instelling' is nu geprogrammeerd.



VOLUME INSTELLEN

Je kan de hoeveelheid van de toetsen espresso, lungo, americano en heet water instellen tussen 25 ml en 250 ml.

1. Druk op de toets waarvan je het volume wil instellen.
2. De bereiding start. Druk opnieuw op de toets van de soort koffie die je nu programmeert. Houd de toets ingedrukt zolang je wenst dat de koffie blijft lopen.
3. Wanneer de bereiding de gewenste hoeveelheid heeft bereikt, laat je de toets los. Je hoort 2 keer een signaal, dit wil zeggen dat de hoeveelheid is ingesteld als nieuw volume van die toets.

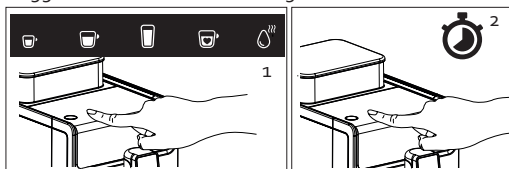

MAALINSTELLING

In het bonenreservoir zit een draaiknop om de grofheid van het malen in te stellen. Draai tijdens de werking aan de knop om de bonen groffer of fijner te laten malen. ⚠️ Opgelet: draai niet aan deze knop als het apparaat niet in werking is, dit kan het maalmes beschadigen indien er nog bonen in het mechanisme zitten.

Op de draaiknop staan stipjes om de grofheid aan te duiden. Hoe kleiner het stipje, hoe fijner de maalinstelling.

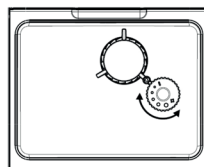



MODUS BEPALEN

De espressomachine heeft 3 instellingen: standaard, eco en snel. In de ecomodus bespaar je energie, met de snelmodus maak je je koffie nog sneller.

	Ecomodus	Snelmodus	Standaardmodus
Kopjesverlichting	Nee	Ja	Ja
Voorbrouwen*	Ja	Nee	Ja
Automatische uitschakeling	10 min	30 min	20 min
Volumegeheugen	Ja	Ja	Ja

* Het voorbrouwen bevochtigt de gemalen bonen in de zetgroep met een kleine hoeveelheid water voor het koffiezetten. Dit zorgt ervoor dat de gemalen koffie uitzet en de druk groter is, zodat het volle aroma en de extractie van de olie uit de bonen optimaal is.

1. Als het toestel in sluimerstand staat, druk dan gedurende 5 seconden op de aan-uitknop. Je hoort 2 keer een signaal.
2. De toetsen van de soorten koffie staan nu elk voor een andere instelling. De toets die brandt geeft de huidige instelling aan. De andere toetsen zullen knipperen.

	Heet water 	Espresso 	Lungo 
Ecomodus	X		
Snelmodus		X	
Standaardmodus			X

- Je kan de instelling nu ook wijzigen door op één van de knipperende toetsen te drukken. Kies voor de heet watertoets voor de ecomodus, de espressotoets voor de snelmodus en de lungotoets voor de standaardmodus. Je hoort 2 keer een signaal als de instelling aangepast is.
- Als je de huidige instelling wil behouden, druk dan opnieuw op de aan-uitknop en wacht 5 seconden. Het toestel gaat terug in sluimerstand.

REINIGING EN ONDERHOUD

REINIGING

Het is aangeraden stap 1 tot en met stap 4 dagelijks uit te voeren. Als het toestel voor een langere periode gebruikt wordt, kunnen er koffieresten achterblijven in het toestel, reinig het toestel volgens stap 5. Zet het toestel uit en trek de stekker uit het stopcontact.

- Verwijder het druppelopvangbakje. Ledig het bakje. Reinig zowel het rooster als het bakje met proper water. Droog beiden af. Deze kunnen ook in de vaatwasser gereinigd worden.
- Neem de lekschaal uit het toestel. Ledig het koffiedikreservoir. Reinig zowel de lekschaal als het koffiedikreservoir met proper water. Droog beiden af. Deze kunnen ook in de vaatwasser gereinigd worden.
- Open de onderhoudsdeur. Verwijder de zetgroep door beide knoppen aan de zijkant van de zetgroep in te drukken en deze naar je toe te trekken. Reinig de zetgroep met proper water en droog af. ⚠️ Opgelet: reinig de zetgroep nooit in de vaatwasser!
- Reinig de behuizing met een vochtige doek. Gebruik het meegeleverde schoonmaakdoekje om het touchpaneel schoon te vegen.
- Gebruik het schoonmaakborsteltje om de koffieresten rond de interne uitlaat van gemalen koffie schoon te maken.
- Plaats alles terug in de originele positie. Als een onderdeel niet (goed) geïnstalleerd is, geeft het toestel dit aan op het display. Zie rubriek "onderdelen" voor de uitleg van de indicatielampjes.

⚠️ Dompel het toestel, de voedingskabel of de stekker nooit onder in water of een andere vloeistof. Dit om elektrische schokken of brand te voorkomen.

⚠️ Gebruik nooit agressieve of schurende schoonmaakmiddelen.

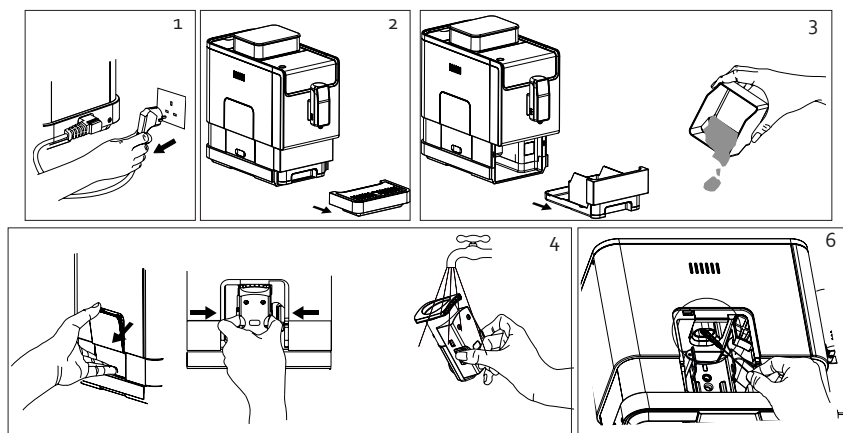

ONTKALKEN

 Als het indicatielampje 'toestel ontkalken' brandt, moet je het toestel ontkalken.

1. Vul het waterreservoir tot aan de maximumindicatie.
2. Voeg 1 zakje ontkalkingsproduct toe aan het waterreservoir. Er zijn 3 zakjes meegeleverd met het toestel. Extra ontkalkingsproduct kan je verkrijgen via de website: webshop.domo-elektro.be
3. Steek de stekker in het stopcontact.
4. Plaats een opvangcontainer onder de koffieuitloop. Zorg ervoor dat de container evenveel capaciteit heeft als het waterreservoir zelf.
5. In sluimerstand, houd de aan-uitknop en espresso toets gelijktijdig ingedrukt gedurende 5 seconden. Je hoort een signaal en de indicatielampjes 'toestel ontkalken' en 'espresso' knipperen.
6. Druk op de espresso toets om het ontkalkingsproces te bevestigen. Als je toch niet wil ontkalken, druk dan op de aan-uitknop om naar sluimerstand terug te keren.
7. Het indicatielampje 'ontkalkingsproces' knippert en het toestel zal beginnen ontkalken. Het water met product komt in fases uit de uitloop. Het hele proces duurt enkele minuten. (± 20 min.)
8. Als al het water van het waterreservoir is doorgelopen, zullen de indicatielampjes 'waterreservoir leeg' en 'espresso' ook branden.
9. Ledig je opvangcontainer en plaats deze terug. Indien er nog resten in het waterreservoir zijn overgebleven, maak dan eerst het reservoir leeg en spoel. Vul het reservoir met proper water tot aan de maximumindicatie en plaats het terug in het toestel.
10. Het ontkalkingsproces hervat. Het toestel zal de helft van het water in het reservoir laten doorlopen, 1 minuut pauzeren en dan de andere helft van het water laten doorlopen.
11. Het ontkalkingsproces is nu beëindigd en het toestel schakelt uit.

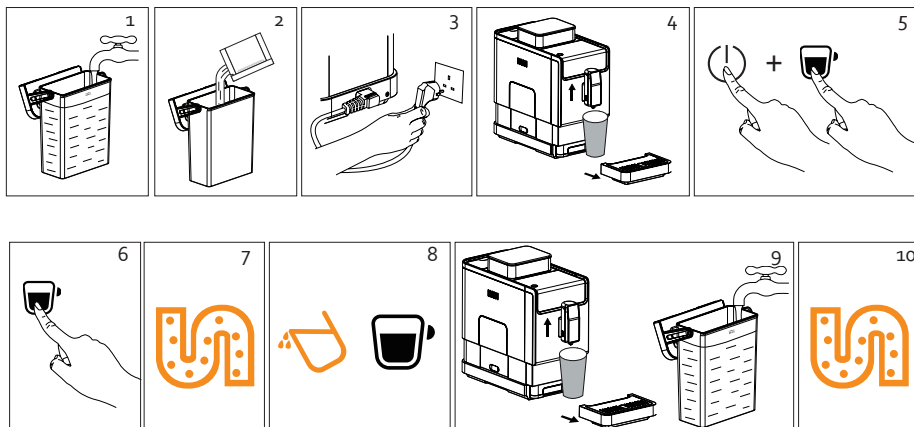

 **Opgelet:** het water dat uit de koffieuitloop komt is heet, houd daarom handen uit de buurt van het toestel wanneer het in werking is.

 Gebruik enkel de ontkalkingsproducten meegeleverd met het toestel. Andere ontkalkingsproducten, agressieve schoonmaakmiddelen of azijn kunnen het toestel beschadigen.

 Als het toestel niet goed onderhouden wordt, kan dit de levensduur van het toestel drastisch verminderen.

MANUEEL SPOELEN

Om de koffieuitloop schoon te maken, kan je het toestel manueel laten spoelen. Het is aangeraden dit geregeld te doen als het toestel vaak gebruikt wordt, of als het toestel lange tijd heeft stilgestaan.

1. Het is aangeraden een leeg kopje of opvangcontainer te plaatsen onder de koffie uitloop.
2. In sluimerstand, houd de aan-uitknop en heet water toets gelijktijdig ingedrukt gedurende 5 seconden.
3. Het indicatielampje 'heet water' knippert. Er komt heet water uit de koffie uitloop.
4. Als de uitloop gespoeld is, gaat het toestel terug in sluimerstand.

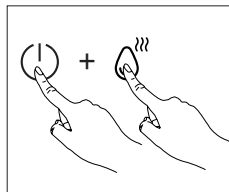

TOESTEL LEDIGEN

Als je het toestel wil opbergen of wil vervoeren, kan je het best volledig ledigen zodat er geen water in de leidingen achterblijft.

1. In sluimerstand, houd de aan-uitknop en lungo toets gelijktijdig ingedrukt gedurende 5 seconden.
2. Het indicatielampje 'toestel ledigen' knippert op het display. Indien je toch niet wil verder gaan met de functie toestel ledigen, druk dan terug op de aan-uitknop om terug te keren naar de sluimerstand.
3. Verwijder het waterreservoir. Het indicatielampje 'toestel ledigen' brandt. Ledig het waterreservoir en het druppelopvangbakje.
4. Als het proces beëindigd is, zal het toestel automatisch uitschakelen.

⚠ Als je het toestel nadien terug wil gebruiken, maak dan eerst een kop heet water.

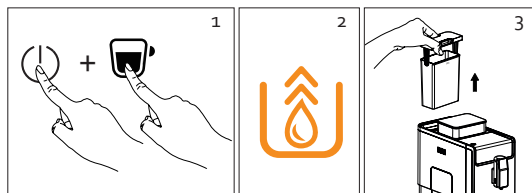

MOGELIJKE PROBLEMEN

Probleem	Oorzaak	Oplossing
Het toestel werkt niet.	Het toestel is niet aangesloten op het elektriciteitsnetwerk.	Zorg ervoor dat het snoer goed is aangesloten en dat de stekker in het stopcontact steekt.
Geen of late reactie bij het drukken op de toetsen van het bedieningspaneel.	<ul style="list-style-type: none"> - Het toestel wordt elektromagnetisch beperkt. - Het bedieningspaneel is vuil. 	<ul style="list-style-type: none"> - Trek de stekker uit het stopcontact en probeer enkele minuten later nog eens. - Reinig het bedieningspaneel met het meegeleverde reinigingsdoekje.

De koffie is niet warm genoeg.	<ul style="list-style-type: none"> · De kopjes zijn niet voorverwarmd. · De zetgroep is nog koud. 	<ul style="list-style-type: none"> · Verwarm de kopjes. · Spoel het toestel 3 keer om de zetgroep op te warmen.
De koffie komt niet uit de uitloop.	Het kan zijn dat de functie toestel ledigen vorige keer gebruikt is.	Druk op de heet water toets zodat er heet water uit de uitloop komt.
De eerste kop koffie is van slechte kwaliteit.	De eerste maalsessie geeft niet voldoende gemalen koffie.	Giet de koffie weg. De volgende koffies zijn wel van goede kwaliteit.
De koffie heeft geen cremalaag.	De koffiebonen zijn niet vers.	Vervang de koffiebonen.
De toetsen van het bedieningspaneel zijn niet gevoelig.	De aanraking met de touchtoetsen moet frontaal gebeuren.	Raak de toetsen frontaal aan op het onderste deel van de icoontjes van de toetsen.
Het duurt lang eer het toestel opgewarmd is.	Kalk is opgehoopt in het toestel.	Ontkalk het toestel.
Ondanks het waterreservoir leeg is/niet geplaatst is, brandt het indicatielampje niet.	De sensor, in de buurt van de aansluiting van het waterreservoir, is nat.	Veeg het water weg rond de aansluiting van het waterreservoir.
Er zit veel water in het koffiedikreservoir.	De gemalen koffie is te fijn en blokkeert de wateruitlaat.	Pas de grofheid aan met de draaiknop in het bonenreservoir tijdens werking.
De koffie loopt heel langzaam/ druppelt uit de koffieuitloop.	De gemalen koffie is te fijn en blokkeert de wateruitlaat.	Pas de grofheid aan met de draaiknop in het bonenreservoir tijdens werking.
Het indicatielampje bonenreservoir leeg knippert, terwijl er nog voldoende bonen in het reservoir zitten.	De interne uitlaat van gemalen koffie is geblokkeerd.	Gebruik het schoonmaakborsteltje om de koffieresten rond de interne uitlaat van gemalen koffie schoon te maken.
Het indicatielampje 'ontkalken' knippert.	Het ontkalkingsproces is nog bezig.	Volg de stappen van het ontkalkingsproces, pas als het volledige proces klaar is, keert het toestel terug naar de sluimerstand.

MILIEURICHTLIJNEN

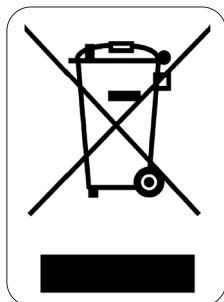

Dit symbool op het product of op de verpakking wijst erop dat dit product niet als huishoudafval mag worden behandeld. Het moet naar een plaats worden gebracht waar elektrische en elektronische apparatuur wordt gerecycleerd. Als je ervoor zorgt dat dit product op de correcte manier wordt verwijderd, voorkom je mogelijk voor mens en milieu negatieve gevolgen die zich zouden kunnen voordoen in geval van verkeerde afvalbehandeling. Voor meer details in verband met het recyclen van dit product, neem je best contact op met de gemeentelijke instanties, het bedrijf of de dienst belast met de verwijdering van huishoudafval of de winkel waar je het product hebt gekocht.

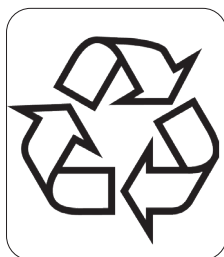

Het verpakkingsmateriaal is recycleerbaar. Behandel de verpakking milieubewust.

GARANTIE

Cher client,

Tous nos produits sont soumis à des contrôles qualité stricts avant d'être proposés à la vente. Si vous deviez toutefois rencontrer un problème avec votre appareil, nous le déplorons vivement.

Dans ce cas, nous vous invitons à prendre contact avec notre service à la clientèle.

Nos collaboratrices se feront un plaisir de vous aider !



+32 14 21 71 91



info@linea2000.be

Du lundi au jeudi : 8 h 30 – 12 h et 13 h – 17 h

Vendredi : 8 h 30 – 12 h et 13 h – 16 h 30

Cet appareil est garanti 2 ans à compter de la date d'achat. Durant la période de garantie, le distributeur assumera l'entière responsabilité en cas de défauts de fonctionnement (matériel) ou de fabrication. Si un tel problème survient, l'appareil sera remplacé ou réparé. La période de garantie de 2 ans ne reprend pas à zéro, mais se poursuit (jusqu'à 2 ans à compter de la date d'achat de l'appareil). La garantie est accordée sur la base du ticket de caisse.

Pour les accessoires et les éléments d'usure, une garantie de 6 mois s'applique.

La garantie et la responsabilité du fournisseur et du fabricant n'ont plus effet dans les cas suivants :

- Les instructions du manuel n'ont pas été suivies.
- Mauvais raccordement, par ex. tension électrique trop forte.
- Utilisation contraire, brutale ou anormale.
- Entretien insuffisant ou non conforme.
- Réparation ou modification de l'appareil par le consommateur ou un tiers non autorisé.
- Utilisation d'éléments ou d'accessoires qui ne sont pas recommandés ou fournis par le fournisseur/fabricant.

CONSIGNES DE SÉCURITÉ

Les consignes de sécurité suivantes doivent être respectées lors de l'utilisation de tout appareil électrique:

- Lisez ces consignes très attentivement. Conservez ce mode d'emploi afin de pouvoir le consulter ultérieurement.
- Avant la première utilisation, enlevez tous les éléments d'emballage et les éventuels autocollants promotionnels. Veillez à ce que les enfants ne jouent pas avec les matériaux d'emballage.
- Cet appareil est conçu pour être utilisé dans un environnement domestique ou dans des environnements comparables, tels que :
 - Coin-cuisine du personnel dans les commerces, les bureaux et autres environnements professionnels comparables
 - Fermes
 - Chambres d'hôtel ou de motel et autres environnements à caractère résidentiel
 - Chambres d'hôtes ou comparables
- Cet appareil peut être utilisé par des enfants âgés de 16 ans ou plus et par des personnes présentant un handicap physique ou sensoriel, une capacité mentale limitée ou un manque d'expérience ou de connaissances, à condition que ces personnes soient sous surveillance ou qu'elles aient reçu des instructions sur la manière d'utiliser l'appareil en toute sécurité et qu'elles connaissent les dangers liés

à son utilisation. Les enfants ne peuvent pas jouer avec cet appareil. L'entretien et le nettoyage de l'appareil ne peuvent pas être effectués par des enfants, sauf s'ils sont âgés de plus de 16 ans et sous la surveillance d'un adulte.

- Gardez l'appareil et le cordon électrique hors de portée des enfants.
- Débranchez l'appareil lorsqu'il n'est pas utilisé ainsi qu'avant d'installer ou d'enlever des pièces et avant de nettoyer l'appareil. Mettez au préalable tous les boutons en position « arrêt » et débranchez l'appareil en saisissant la fiche électrique. Ne tirez jamais sur le cordon pour retirer la fiche de la prise.
- ATTENTION : Pour éviter tout accident, cet appareil ne peut pas être actionné via une commande externe comme un minuteur extérieur, ni être raccordé à un réseau régulièrement mis sous tension ou hors tension.
- Les surfaces de cet appareil s'échauffent en cours d'utilisation. Pour éviter toute brûlure, il est recommandé de ne pas toucher cet appareil, à l'exception des poignées.
- Ne laissez jamais un appareil en service sans surveillance.
- N'utilisez pas l'appareil à l'extérieur.
- N'utilisez l'appareil que pour l'usage auquel il est destiné.
- Vérifiez avant usage si la tension indiquée sur l'appareil correspond à la tension du réseau électrique de votre domicile.
- Le cordon d'alimentation doit toujours être branché dans une prise de courant placée et mise à la terre conformément aux normes et standards locaux.
- N'utilisez jamais l'appareil lorsque le cordon d'alimentation ou la fiche est endommagé(e), après un mauvais fonctionnement de l'appareil ou lorsque l'appareil est lui-même endommagé. Portez dans ce cas l'appareil au service après vente de DOMO ou au centre de services qualifié le plus proche, pour contrôle, réparation ou modifications électriques/mécaniques. Ne tentez jamais de réparer cet appareil vous-même.
- N'immergez jamais l'appareil, le cordon d'alimentation ou la fiche dans l'eau ou tout autre liquide. Ceci afin d'éviter des chocs électriques ou un incendie.
- N'utilisez pas l'appareil si vous avez les mains mouillées.
- Cet appareil est muni d'un cordon d'alimentation court, afin d'éviter que des personnes ou objets s'enroulent dans le cordon ou ne tombent à cause de ce dernier. **N'UTILISEZ JAMAIS CET APPAREIL AVEC UNE RALLONGE ÉLECTRIQUE.**
- Déroulez complètement le cordon d'alimentation.
- Ne laissez pas le cordon d'alimentation pendre sur une surface chaude, ni sur le rebord d'une table ou d'un plan de travail.
- Ne laissez pas le cordon d'alimentation se coincer sous l'appareil ou pendre autour de celui-ci.
- Ne placez jamais l'appareil sur ou à proximité d'une plaque de cuisson à gaz ou électrique chaude, ni sur l'évier ou un four en fonctionnement.
- Gardez l'appareil éloigné des matériaux inflammables, gaz ou explosifs.
- Ne branchez l'appareil qu'après être sûr qu'il soit correctement monté. Pour débrancher l'appareil, la commande doit être préalablement placée en position « OFF » ou « 0 ». Après quoi, la fiche électrique peut être retirée de la prise de courant. Ne tirez jamais sur le cordon d'alimentation ni sur l'appareil pour le débrancher.
- Si l'appareil n'est pas correctement entretenu, sa durée de vie peut en être fortement diminuée et une situation de danger en résulter.
- Lorsque l'eau est chauffée, il est possible que de la vapeur s'échappe par le filtre ou une autre ouverture ; il est donc important de ne pas approcher vos mains de l'appareil lorsque celui-ci fonctionne.
- Les accidents ou dommages causés par le non-respect de ces consignes sont à vos propres risques. Ni le fabricant, ni l'importateur, ni le fournisseur ne peuvent, dans ce cas, en être tenus pour responsables.

- Ne dépassez jamais l'indication MAX lorsque vous remplissez l'appareil.
- Assurez-vous de ne pas renverser de liquide sur le cordon d'alimentation.
- N'utilisez que les accessoires livrés avec l'appareil.
- Ne déplacez jamais l'appareil lorsqu'il fonctionne ou qu'il est encore chaud. Laissez toujours refroidir l'appareil avant de le déplacer.





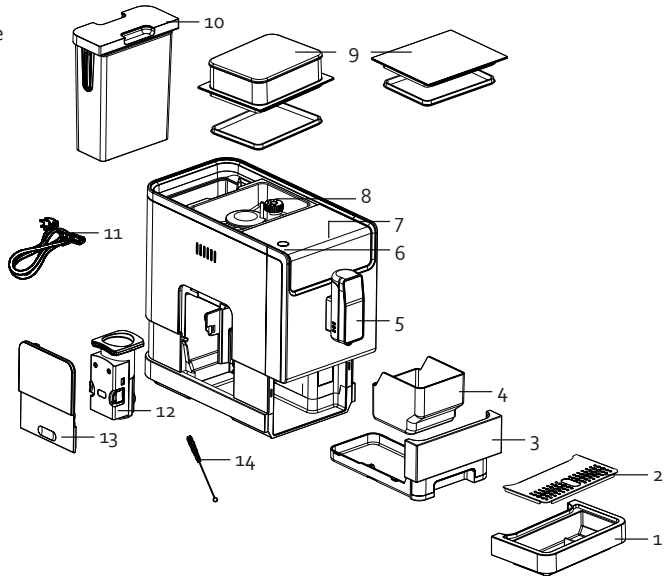

PARTIES

1. Bac d'égouttage
2. Grille du bac d'égouttage
3. Bac de récupération
4. Réservoir à marc de café
5. Bec verseur
6. Bouton de marche/arrêt
7. Panneau de commande
8. Réservoir à grains
9. Couvercle du réservoir à grains
10. Réservoir à eau
11. Cordon d'alimentation
12. Unité de brassage
13. Porte de maintenance
14. Brossette de nettoyage



PANNEAU DE COMMANDE

Pictogramme	Description
Touches	
	Espresso (petit café fort)
	Lungo (café normal et doux)
	Americano (café rallongé à l'eau)
	Réglage préféré
	Eau chaude
Voyants lumineux	
	Le voyant est allumé : préparation terminée Le voyant clignote : préparation en cours

	Réservoir à grains vide
	Bonenreservoir leeg
	Le voyant est allumé : le réservoir à marc de café est plein Le voyant clignote : le bac de récupération n'est pas installé
	Le voyant est allumé : l'unité de brassage n'est pas (correctement) installée Le voyant clignote : la porte de maintenance n'est pas (correctement) installée
	Le voyant est allumé : détartrage de l'appareil requis Le voyant clignote : processus de détartrage en cours
	Processus de vidange de l'appareil en cours. Voir la rubrique "nettoyage et entretien/vidange de l'appareil"

INSTALLATION

Retirez tous les matériaux d'emballage et les éventuels autocollants promotionnels avant la première utilisation.

1. Posez l'appareil sur une surface plane et stable. Prévoyez un espace suffisant tout autour de l'appareil pour assurer la ventilation.
2. Placez le bac d'égouttage. Assurez-vous qu'il soit correctement installé.
3. Remplissez le réservoir à eau. Voir la rubrique "utilisation/remplissage du réservoir à eau".
4. Remplissez le réservoir à grains. Voir la rubrique "utilisation/remplissage du réservoir à grains".
5. Branchez le cordon d'alimentation dans le connecteur de l'appareil. Et branchez la prise.

Avant une première utilisation, il est conseillé de préparer une tasse d'eau chaude afin de rincer les conduites. Voir la rubrique "utilisation".

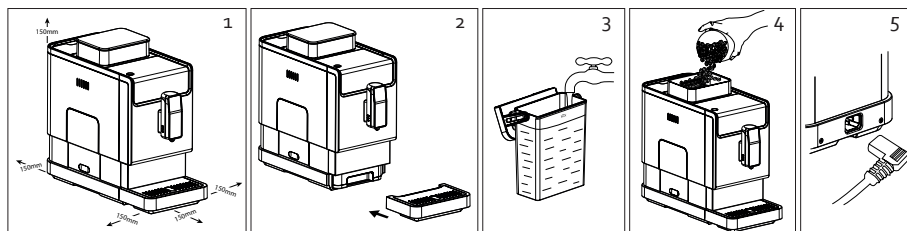

UTILISATION

1. Allumez l'appareil. Appuyez sur le bouton de marche/arrêt. L'appareil se rincera automatiquement. Une tasse d'eau chaude sort du bec verseur. L'appareil passe ensuite en mode veille. En mode veille, tous les voyants sont allumés et l'appareil est prêt à l'emploi.
Remarque : le rinçage automatique ne se fait que si l'appareil est resté éteint un certain temps.
2. Placez une tasse sous le bec verseur. Vous pouvez ajuster la hauteur du bec à la hauteur de votre tasse en le faisant glisser vers le haut ou le bas. Pour une petite tasse, utilisez le bac d'égouttage. Si vous utilisez une tasse plus grande, vous pouvez vous passer du bac d'égouttage.

3. Choisissez votre café et appuyez sur le bouton pour un espresso, un lungo, un americano, de l'eau chaude ou votre réglage préféré.
Remarque : vous pouvez régler vous-même la quantité de café à l'aide des touches. Voir les rubriques "réglage de la quantité" et "réglage préféré".
4. Le voyant lumineux de la touche sélectionnée s'allume, le voyant "en cours préparation" apparaît sur l'écran et l'éclairage de la tasse s'allume. Si vous souhaitez terminer le processus de préparation avant que le café ne soit prêt, appuyez à nouveau sur la touche sélectionnée.
5. Lorsque le café est prêt, l'appareil revient en mode veille. L'appareil se met automatiquement hors tension. Selon le mode choisi, l'appareil s'éteindra après 10, 20 ou 30 minutes.

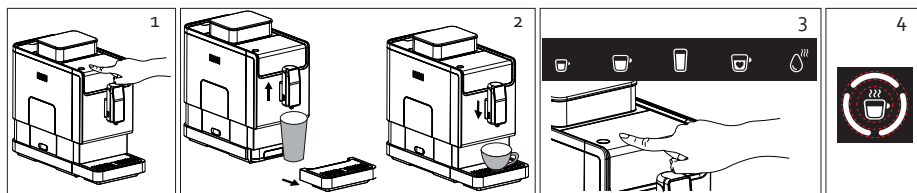

REPLISSAGE DU RÉSERVOIR À EAU

☞ Si le voyant du réservoir à eau clignote pour indiquer qu'il est vide, c'est que vous devez le remplir.

1. Retirez le réservoir à eau de l'appareil. Vous pouvez pour cela utiliser le couvercle du réservoir en tant que poignée.
 2. Rincez le réservoir et remplissez-le d'eau claire et froide jusqu'au repère maximum.
 3. Remettez le réservoir dans l'appareil.
- ⚠ Attention : retirez toujours le réservoir à eau de l'appareil lorsque vous le remplissez, afin d'éviter tout débordement et les dommages consécutifs éventuels.
- ⚠ Ne remplissez jamais le réservoir à eau avec de l'eau tiède, chaude ou gazeuse, ou tout autre liquide.

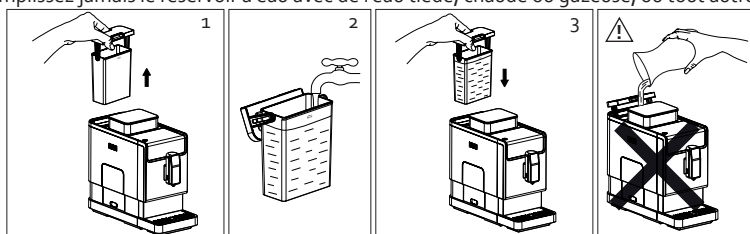

REPLISSAGE DU RÉSERVOIR À GRAINS

Vous pouvez placer le couvercle directement sur le réservoir ou pour surélever l'accessoire situé devant le réservoir à grains.

☞ Si le voyant du réservoir à grains clignote pour indiquer qu'il est vide, c'est que vous devez le remplir.

1. Retirez le couvercle du réservoir. Si vous le souhaitez, placez l'accessoire pour surélever le réservoir à grains.
 2. Faites l'appoint en grains, en les déversant lentement dans le réservoir.
 3. Remettez le couvercle.
- ⚠ Mettez uniquement des grains de café dans le réservoir prévu à cet effet. Ne remplissez jamais le réservoir avec du café moulu, du café instantané ou d'autres ingrédients ou objets.

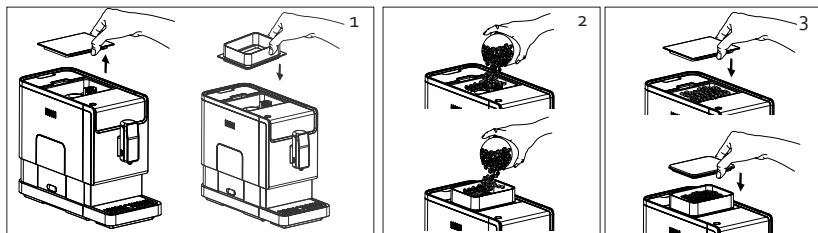

VIDANGE DU RÉSERVOIR À MARC DE CAFÉ

 Si le voyant du réservoir à marc de café est allumé en permanence, c'est que vous devez le vider.

1. Retirez le bac d'égouttage.
2. Retirez le bac de récupération de l'appareil.
3. Videz le réservoir à marc de café. Rincez le bac de récupération et le réservoir à marc de café et séchez-les.
4. Remettez tout bien en place.

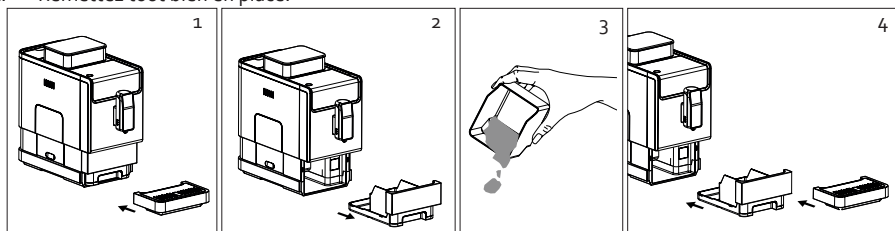

RÉGLAGE PRÉFÉRÉ

Vous pouvez programmer la touche de réglage préféré à votre gré.

1. Maintenez la touche de réglage préféré enfoncée pendant 2 secondes. Les voyants des touches espresso, lungo et americano vont se mettre à clignoter.
2. Appuyez sur la touche correspondant au type de café que vous souhaitez programmer comme réglage préféré.
3. La préparation commence automatiquement. Appuyez à nouveau sur la touche du type de café que vous êtes en train de programmer. Maintenez la touche enfoncée aussi longtemps que vous souhaitez que le café continue de couler. Lorsque vous relâchez la touche, la préparation s'arrête. L'appareil se souvient de la quantité choisie lorsque vous relâchez votre touche.
4. La touche de réglage préféré est désormais programmée.



RÉGLAGE DE LA QUANTITÉ

Vous pouvez régler la quantité correspondant aux touches espresso, lungo, americano et eau chaude entre 25 ml et 250 ml.

1. Appuyez sur la touche dont vous souhaitez régler la quantité.
2. La préparation commence. Appuyez à nouveau sur la touche du type de café que vous êtes en train de programmer. Maintenez la touche enfoncée aussi longtemps que vous souhaitez que le café continue de couler.
3. Lorsque la préparation a atteint la quantité souhaitée, relâchez le bouton. Vous entendrez un double signal, ce qui signifie que la quantité a été définie en tant que nouvelle quantité pour cette touche.

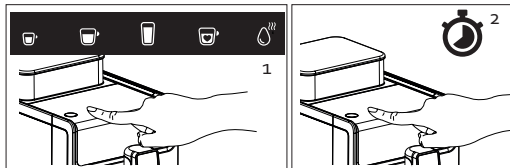

RÉGLAGE DE LA MOUTURE DU CAFÉ

Le réservoir à grains dispose d'un bouton rotatif permettant de régler la finesse de la mouture. Pendant le fonctionnement, tournez le bouton pour moudre les grains de façon plus grossière ou plus fine.

⚠ Attention : ne manipulez pas ce bouton si l'appareil n'est pas en marche car cela pourrait endommager le moulin s'il reste des grains dans le mécanisme. Le bouton rotatif comporte de petits points indiquant la finesse de mouture. Plus le point est petit, plus le réglage de mouture est fin.

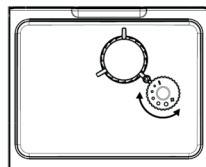



DÉTERMINATION DU MODE

La machine à espresso propose 3 réglages : standard, éco et rapide. En mode éco, vous économisez de l'énergie alors qu'en mode rapide, vous obtenez un café encore plus rapidement.

	Mode éco	Mode rapide	Mode standard
Éclairage des tasses	Non	Oui	Oui
Prébrassage*	Oui	Non	Oui
Mise hors tension automatique	10 min	30 min	20 min
Mémoire de quantité choisie	Oui	Oui	Oui

* Le processus de prébrassage humidifie les grains moulus de l'unité de brassage en y ajoutant préalablement une petite quantité d'eau. Cela permet au café moulu de se dilater et d'augmenter la pression, de façon à optimiser l'arôme et l'extraction de l'huile.

1. Si l'appareil est en mode veille, appuyez sur le bouton de marche/arrêt pendant 5 secondes. Vous entendrez un double signal.
2. Les boutons correspondant aux différents types de café ont désormais chacune un réglage différent. La touche allumée indique le réglage actuel. Les autres touches clignotent.

	Eau chaude 	Espresso 	Lungo 
Mode éco	X		
Mode rapide		X	
Mode standard			X

3. Vous pouvez maintenant aussi modifier le réglage en appuyant sur l'une des touches qui clignotent. Choisissez la touche eau chaude pour le mode éco, la touche espresso pour le mode rapide et la touche lungo pour le mode standard. Vous entendrez un double signal une fois le réglage adapté.
4. Si vous souhaitez conserver le réglage actuel, appuyez à nouveau sur le bouton marche/arrêt et attendez 5 secondes. L'appareil revient en mode veille.

NETTOYAGE ET ENTRETIEN

NETTOYAGE

Il est conseillé d'effectuer les étapes 1 à 4 de façon quotidienne. Si l'appareil est utilisé pendant une période plus longue, des résidus de café peuvent rester dans l'appareil ; nettoyez-le dans ce cas conformément à l'étape 5.

Éteignez l'appareil et débranchez le cordon d'alimentation.

1. Retirez le bac d'égouttage. Videz le bac. Nettoyez la grille et le réservoir à l'eau claire. Séchez les deux éléments. Ceux-ci peuvent également être passés au lave-vaisselle.
2. Retirez le bac de récupération de l'appareil. Videz le réservoir à marc de café. Nettoyez le bac de récupération et le réservoir à marc de café à l'eau claire. Séchez les deux éléments. Ceux-ci peuvent également être passés au lave-vaisselle.
3. Ouvrez la porte de maintenance. Retirez l'unité de brassage en appuyant sur les deux boutons latéraux de l'unité de brassage et en le tirant vers vous. Nettoyez l'unité de brassage à l'eau claire et séchez-la. ⚠ Attention : ne nettoyez jamais l'unité de brassage au lave-vaisselle !
4. Nettoyez le boîtier à l'aide d'un chiffon humide. Utilisez le chiffon fourni pour nettoyer l'écran tactile.
5. Utilisez la brosse de nettoyage pour nettoyer les résidus de café tout autour de la sortie interne du café moulu.
6. Remettez tout bien en place. Si une pièce n'est pas (correctement) installée, l'écran de l'appareil l'indiquera. Voir la rubrique "pièces" pour une explication des différents voyants lumineux.

⚠ N'immergez jamais l'appareil, le cordon d'alimentation ou la fiche dans l'eau ou tout autre liquide. Ceci pour éviter tout choc électrique ou incendie.

⚠ N'utilisez jamais de détergents agressifs ou abrasifs.

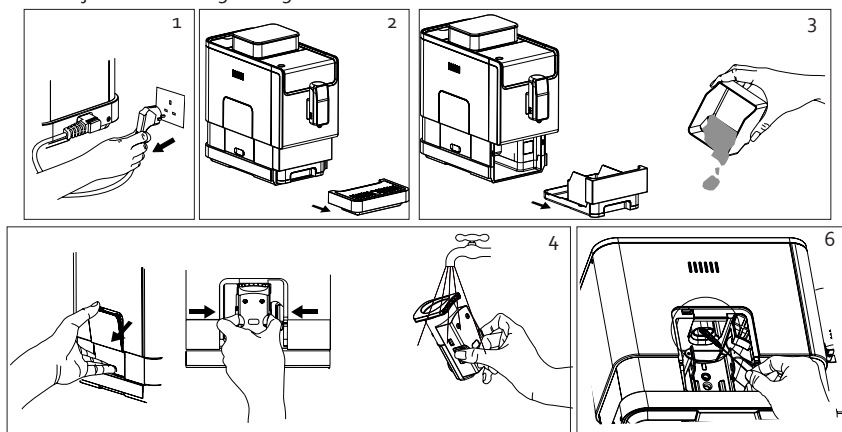



DÉTARTRAGE

 Si le voyant de détartrage est allumé, c'est que vous devez détartrer l'appareil.

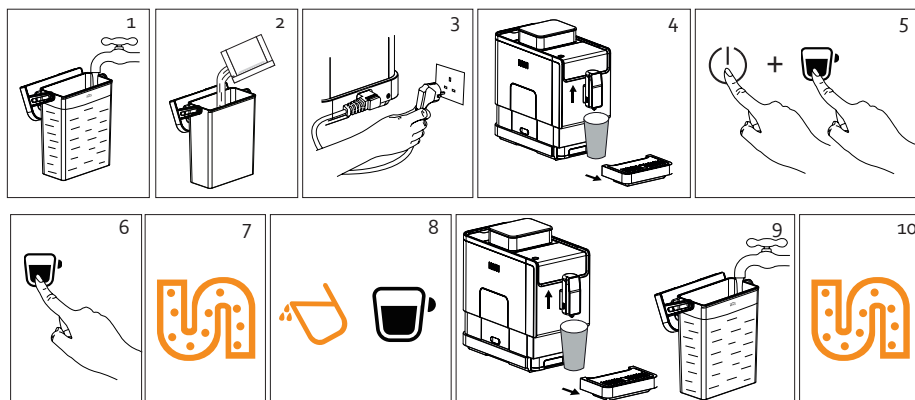
1. Remplissez le réservoir à eau jusqu'à son repère maximum.
2. Ajoutez 1 sachet de produit détartrant dans le réservoir à eau. 3 sachets sont fournis avec l'appareil. Des produits de détartrage supplémentaires sont disponibles via le site Web : webshop.domo-elektro.be
3. Branchez la fiche dans une prise de courant.
4. Placez un récipient collecteur sous le bec verseur. Assurez-vous que le récipient a bien la même capacité que le réservoir à eau proprement dit.
5. En mode veille, maintenez simultanément le bouton marche/arrêt et la touche espresso enfoncés pendant 5 secondes. Vous entendrez un signal et les voyants détartrage et espresso de l'appareil vont se mettre à clignoter.
6. Appuyez sur la touche espresso pour confirmer le processus de détartrage. Si, finalement, vous ne souhaitez pas détartrer, appuyez sur le bouton marche/arrêt pour revenir en mode veille.
7. Le voyant de détartrage clignote et l'appareil commence le processus. De l'eau contenant du produit sort du bec en plusieurs phases. L'ensemble du processus prend quelques minutes. (± 20 min.)
8. Lorsque toute l'eau du réservoir aura coulé, les voyants réservoir à eau vide et espresso sont allumés.
9. Videz votre récipient collecteur et remettez-le en place. S'il reste encore des résidus dans le réservoir à eau, videz d'abord celui-ci et rincez-le. Remplissez le réservoir d'eau claire jusqu'au repère maximum et remettez-le dans l'appareil.
10. Le processus de détartrage reprend. L'appareil fera couler la moitié de l'eau dans le réservoir, s'arrêtera pendant 1 minute, puis fera couler l'autre moitié de l'eau.
11. Le processus de détartrage est maintenant terminé et l'appareil s'éteint.



 Attention : l'eau qui s'écoule du bec verseur est très chaude ; éloignez par conséquent vos mains de l'appareil lorsqu'il celui-ci fonctionne.

 Utilisez uniquement les produits de détartrage fournis avec l'appareil. D'autres produits de détartrage, des produits de nettoyage agressifs ou du vinaigre peuvent endommager l'appareil.

 Si l'appareil n'est pas correctement entretenu, cela peut réduire considérablement sa durée de vie.

RINÇAGE MANUEL

Vous pouvez rincer manuellement l'appareil pour nettoyer le bec verseur. Il est conseillé de le faire régulièrement si l'appareil est utilisé fréquemment ou s'il reste inactif pendant un certain temps.

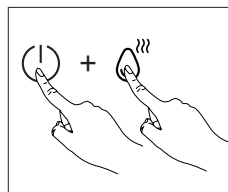

1. Il est conseillé de placer une tasse vide ou un récipient collecteur sous le bec verseur.
2. En mode veille, maintenez simultanément le bouton marche/arrêt et la touche d'eau chaude enfoncés pendant 5 secondes.
3. Le voyant d'eau chaude clignote. De l'eau chaude sort du bec verseur.
4. Une fois le bec rincé, l'appareil repasse en mode veille.

VIDANGE DE L'APPAREIL

Si vous souhaitez ranger ou transporter l'appareil, il est préférable de le vider complètement afin qu'il ne reste pas d'eau dans les conduites.

1. En mode veille, maintenez simultanément le bouton marche/arrêt et la touche lungo enfoncés pendant 5 secondes.
2. Le voyant de vidange de l'appareil clignote. Si vous ne souhaitez pas poursuivre la vidange de l'appareil, appuyez à nouveau sur le bouton marche/arrêt pour revenir en mode veille.
3. Retirez le réservoir à eau. Le voyant de vidange de l'appareil reste allumé. Videz le réservoir à eau et le bac d'égouttage.
4. Une fois le processus terminé, l'appareil s'éteint automatiquement.

⚠ Si vous souhaitez ensuite réutiliser l'appareil, faites d'abord couler une tasse d'eau chaude.

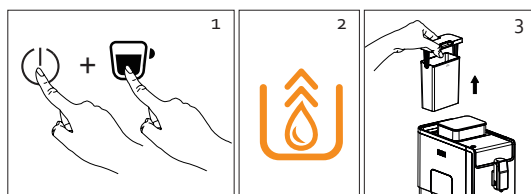

PROBLÈMES ÉVENTUELS

Problème	Cause	Solution
L'appareil ne fonctionne pas.	L'appareil n'est pas raccordé au réseau électrique.	Vérifiez si le cordon est correctement branché et si la fiche est bien branchée dans une prise.
Aucune réponse ou réponse tardive lorsque l'on appuie sur les touches du panneau de commande.	<ul style="list-style-type: none"> · L'appareil est limité électromagnétiquement. · Le panneau de commande est sale. 	<ul style="list-style-type: none"> · Débranchez la fiche secteur et réessayez quelques minutes plus tard. · Nettoyez le panneau de commande avec le chiffon fourni.

Le café n'est pas assez chaud.	<ul style="list-style-type: none"> · Les tasses n'ont pas été préchauffées. · L'unité de brassage est encore froide. 	<ul style="list-style-type: none"> · Faites chauffer les tasses. · Rincez l'appareil 3 fois pour réchauffer l'unité de brassage.
Le café ne sort pas du bec verseur.	Il se peut que la fonction de vidange de l'appareil ait été utilisée la dernière fois.	Appuyez sur la touche d'eau chaude pour que de l'eau chaude sorte du bec.
La première tasse de café est de mauvaise qualité.	La première séance de mouture ne fournit pas suffisamment de café moulu.	Jetez le café. Les cafés suivants sont de bonne qualité.
Le café n'a pas de couche de crème.	Les grains de café ne sont pas frais.	Remplacez les grains de café.
Les touches du panneau de commande ne sont pas réactives.	Il faut toucher les touches tactiles de face.	Appuyez frontalement sur les touches, plus précisément dans la partie inférieure de leurs pictogrammes.
Il faut beaucoup de temps pour que l'appareil chauffe.	Du calcaire s'est accumulé dans l'appareil.	Détartrez l'appareil.
Bien que le réservoir à eau soit vide/non installé, le voyant ne s'allume pas.	Le capteur, situé près du raccordement du réservoir à eau, est humide.	Essuyez l'eau tout autour du raccordement du réservoir à eau.
Il y a beaucoup d'eau dans le réservoir à marc de café.	Le café moulu est trop fin et bloque la sortie d'écoulement de l'eau.	Régalez la finesse de mouture à l'aide du bouton rotatif du réservoir à grains pendant que l'appareil fonctionne.
Le café coule très lentement/goutte du bec verseur.	Le café moulu est trop fin et bloque la sortie d'écoulement de l'eau.	Régalez la finesse de mouture à l'aide du bouton rotatif du réservoir à grains pendant que l'appareil fonctionne.
Le voyant du réservoir à grains clignote pour indiquer qu'il est vide alors qu'il reste encore suffisamment de grains dans le réservoir.	La sortie interne du café moulu est bloquée.	Utilisez la brosse de nettoyage pour nettoyer les résidus de café tout autour de la sortie interne du café moulu.
Le voyant de détartrage clignote.	Le processus de détartrage est toujours en cours.	Suivez les étapes du processus de détartrage car l'appareil ne revient en mode veille qu'une fois tout le processus terminé.

MISE AU REBUT

FR

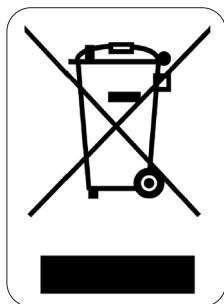

Ce symbole sur le produit ou son emballage indique que ce produit ne peut être traité comme déchet ménager. Il doit plutôt être remis au point de ramassage concerné, se chargeant du recyclage du matériel électrique et électronique. En vous assurant que ce produit est éliminé correctement, vous favorisez la prévention des conséquences négatives pour l'environnement et la santé humaine qui, sinon, seraient le résultat d'un traitement inapproprié des déchets de ce produit. Pour obtenir plus de détails sur le recyclage de ce produit, veuillez prendre contact avec le bureau municipal de votre région, votre service d'élimination des déchets ménagers ou le magasin où vous avez acheté le produit.

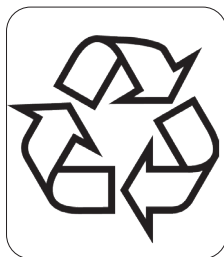

L'emballage est recyclable. Traitez l'emballage écologiquement.

GARANTIE

Sehr geehrter Kunde,
Sämtliche unserer Produkte unterliegen einer strengen Qualitätskontrolle,
bevor Sie Ihnen angeboten werden. Sollten dennoch
Probleme mit Ihrem Gerät auftreten, bedauern wir dies zutiefst.
Wir möchten Sie in diesem Fall bitten, unseren Kundenservice zu kontaktieren.
Unsere Mitarbeiter helfen Ihnen gern weiter!



+32 14 21 71 91



info@linea2000.be

Montag – Donnerstag: 8:30 Uhr – 12:00 Uhr und von 13:00 Uhr – 17:00 Uhr

Freitag: 8:30 Uhr – 12:00 Uhr und von 13:00 Uhr – 16:30 Uhr

Dieses Gerät hat eine Garantiefrist von 2 Jahren ab dem Kaufdatum. Während der Garantiezeit übernimmt der Hersteller die vollständige Verantwortung für Mängel, die nachweislich auf Material- oder Konstruktionsfehler zurückzuführen sind. Wenn derartige Mängel auftreten, wird das Gerät wenn nötig ausgetauscht oder repariert. Die Garantiezeit von 2 Jahren beginnt in diesem Moment nicht erneut, sondern sie läuft bis 2 Jahre nach dem Kaufdatum weiter. Die Garantie wird auf der Grundlage des Kassenbons gewährt.

Die Garantie auf Accessoires und Verschleißteile beträgt 6 Monate.

Die Garantie und die Verantwortung/Haftung des Lieferanten und Herstellers entfallen automatisch in den folgenden Fällen:

- Bei Nichtbeachtung der Anweisungen in dieser Bedienungsanleitung.
- Bei falschem Anschluss, z.B. bei einer zu hohen Stromspannung.
- Bei falscher, grober oder abnormaler Verwendung.
- Bei unzureichender oder falscher Wartung.
- Bei vom Verbraucher oder von nicht ermächtigten Dritten vorgenommenen Reparaturen oder Änderungen am Gerät.
- Bei der Verwendung von Ersatzteilen oder Accessoires, die nicht vom Lieferanten / Hersteller empfohlen oder geliefert werden.

SICHERHEITSVORKEHRUNGEN

Wenn Sie elektrische Geräte verwenden, müssen folgende Sicherheitshinweise beachtet werden:

- Lesen Sie diese Hinweise sorgfältig durch. Bewahren Sie diese Bedienungsanleitung zum späteren Nachschlagen auf.
- Entfernen Sie vor dem ersten Gebrauch alle Verpackungsmaterialien und möglichen Werbeaufkleber. Sorgen Sie dafür, dass Kinder nicht mit den Verpackungsmaterialien spielen.
- Dieses Gerät eignet sich für den Einsatz im Haushalt und in ähnlichen Umfeldern, zum Beispiel in folgenden Bereichen:
 - Küchenbereich für Mitarbeiter von Geschäften, Büros und anderen ähnlichen beruflichen Umfeldern.
 - Bauernhöfe
 - Hotel- und Motelzimmer und andere Bereiche mit wohnungsähnlichem Charakter
 - Gästezimmer oder Ähnliches

- Diese Gerät darf von Kindern ab 16 Jahren und Menschen mit körperlichen oder sensorischen Behinderungen oder Menschen mit eingeschränkten geistigen Fähigkeiten oder mangelnder Erfahrung bzw. Sachkenntnis unter der Bedingung verwendet werden, dass diese Personen beaufsichtigt werden oder sie eine Anleitung zur sicheren Verwendung des Geräts erhalten haben und sich der Gefahren bei der Verwendung des Geräts bewusst sind. Kinder dürfen nicht mit dem Gerät spielen. Die Wartung und Reinigung des Geräts darf nicht durch Kinder ausgeführt werden, außer diese sind älter als 16 Jahre und werden von einem Erwachsenen beaufsichtigt.
- Netzstecker ziehen, wenn das Gerät nicht in Gebrauch ist, bevor Teile montiert oder abmontiert werden und vor der Reinigung. Stellen Sie zunächst alle Schalter auf „Aus“ und ziehen Sie den Stecker am Stecker selbst aus der Steckdose. Ziehen Sie den Stecker nie am Netzkabel aus der Steckdose.
- **ACHTUNG:** Zur Vermeidung von Unfällen sollte das Gerät nicht mit einem externen Zusatzgerät, wie z. B. über einen externen Timer oder an einen Stromkreislauf angeschlossen werden, der regelmäßig ein- und ausgeschaltet wird.
- Die Oberflächen dieses Geräts werden während des Gebrauchs heiß. Wir empfehlen zur Vermeidung von Brandverletzungen, das Gerät - außer an den Griffen - nicht zu berühren.
- Eingeschaltetes Gerät nie unbeaufsichtigt stehen lassen.
- Verwenden Sie das Gerät nicht im Freien.
- Gerät nur für den vorgesehenen Zweck verwenden.
- Vor Gebrauch überprüfen, ob die auf dem Gerät angegebene Spannung mit dem des Stromnetzes übereinstimmt.
- Das Netzkabel muss stets an eine Steckdose angeschlossen werden, die gemäß den örtlichen Standards und Normen isoliert und geerdet wurde.
- Verwenden Sie das Gerät nie, wenn das Netzkabel oder der Stecker beschädigt ist, wenn es nicht richtig funktioniert oder beschädigt ist. Bringen Sie das Gerät in diesem Fall zur Durchsicht, Reparatur oder für elektrische/mechanische Anpassungen zum Kundendienst von DOMO oder zum nächstgelegenen Servicecenter. Versuchen Sie nie, das Gerät selbst zu reparieren.
- Tauchen Sie das Gerät, das Kabel oder den Stecker auf keinen Fall in Wasser oder andere Flüssigkeiten. Dies dient der Vermeidung von elektrischen Stromschlägen und Feuer.
- Verwenden Sie das Gerät nicht mit nassen Händen.
- Dieses Gerät ist mit einem kurzen Netzkabel ausgestattet, um das Risiko zu vermeiden, dass Personen oder Gegenstände über/an einem längeren Netzkabel hängen bleiben oder darüber fallen. **DIESES GERÄT SOLLTE AUF KEINEN FALL MIT EINEM VERLÄNGERUNGSKABEL VERWENDET WERDEN.**
- Rollen Sie das Netzkabel vollständig ab, um eine Überhitzung des Kabels zu vermeiden.
- Lassen Sie das Netzkabel nicht auf einer heißen Oberfläche oder über einen Tischrand oder eine Arbeitsplatte herunter hängen.
- Lassen Sie das Netzkabel nicht unter oder rund um das Gerät hängen.
- Stellen Sie das Gerät niemals auf einen heißen Gasherd oder ein heißes elektrisches Kochfeld bzw. in deren Nähe, nicht in eine Spüle und nicht in einen heißen Ofen.
- Halten Sie das Gerät von brennbaren Materialien, Gas und explosiven Stoffen fern.
- Schließen Sie das Netzkabel erst an die Steckdose an, wenn das Gerät korrekt zusammengebaut wurde. Um das Gerät vom Netzstrom zu trennen, muss der Bedienschalter zuerst in die „AUS“- oder „0“-Position gestellt werden. Anschließend kann der Stecker aus der Steckdose gezogen werden. Ziehen Sie nie am Gerät oder am Netzkabel, um den Stecker aus der Steckdose zu ziehen.
- Wenn das Gerät nicht gut gewartet wird, kann dies die Lebensdauer des Geräts drastisch verringern und zu Gefahrensituationen führen.
- Beim Wasserkochen ist es möglich, dass heißer Dampf durch den Filter oder eine andere Öffnung austritt, es ist daher wichtig, die Hände beim Betrieb des Geräts von diesem fernzuhalten.





- Für Unfälle oder Schäden, die durch die Nichtbefolgung dieser Regeln verursacht werden, haften Sie selbst. Weder der Hersteller noch der Importeur oder der Lieferant können in solchen Fällen zur Verantwortung gezogen werden.
- Beim Befüllen des Geräts darf die Höchstfüllstandanzeige „MAX“ nicht überschritten werden.
- Es ist darauf zu achten, dass keine Flüssigkeit über das Netzkabel verschüttet wird.
- Verwenden Sie nur das Zubehör, das mit dem Gerät mitgeliefert wird.
- Versetzen oder tragen Sie das Gerät nicht, solange es noch in Betrieb oder noch heiß ist. Lassen Sie das Gerät erst abkühlen, bevor es an einen anderen Ort gestellt wird.

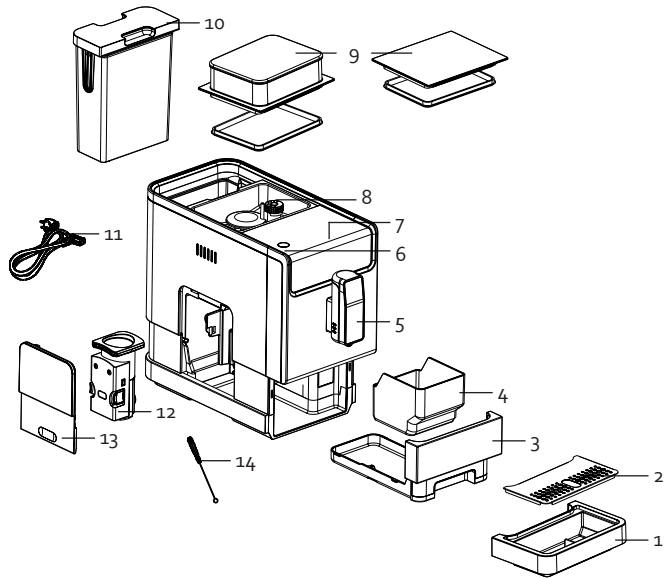





TEILE

1. Tropfschale
2. Gitter der Tropfschale
3. Auffangschale
4. Kaffeesatzbehälter
5. Kaffeeauslauf
6. Ein-/Aus-Taste
7. Bedienfeld
8. Bohnenbehälter
9. Deckel des Bohnenbehälters
10. Wassertank
11. Kabel
12. Brühgruppe
13. Wartungsklappe
14. Reinigungsbürste



BEDIENFELD

Symbol	Beschreibung
Tasten	
	Espresso (kleiner, starker Kaffee)
	Lungo (normaler, milder Kaffee)
	Americano (mit Wasser verdünnter Kaffee)
	Bevorzugte Einstellung
	Heißes Wasser

Kontrollleuchten	
	Kontrollleuchte leuchtet: Zubereitung fertig Kontrollleuchte blinkt: Zubereitung im Gange
	Wassertank leer oder nicht eingesetzt
	Bohnenbehälter leer
	Kontrollleuchte leuchtet: Kaffeesatzbehälter voll Kontrollleuchte blinkt: Auffangschale ist nicht eingesetzt
	Kontrollleuchte leuchtet: Brühgruppe ist nicht (richtig) eingesetzt Kontrollleuchte blinkt: Wartungsklappe ist nicht (richtig) angebracht
	Kontrollleuchte leuchtet: Gerät entkalken Kontrollleuchte blinkt: Entkalkungsvorgang im Gange
	Entleerung des Geräts im Gange. Siehe Abschnitt „Reinigung und Wartung/ Gerät entleeren“

INSTALLATION

Entfernen Sie vor der ersten Verwendung das gesamte Verpackungsmaterial und möglicherweise vorhandene Werbeaufkleber.

1. Stellen Sie das Gerät auf einen flachen, stabilen Untergrund. Achten Sie darauf, dass um das Gerät herum genug Freiraum für ausreichende Belüftung vorhanden ist.
2. Bringen Sie die Tropfschale an. Achten Sie darauf, dass sie korrekt installiert ist.
3. Füllen Sie den Wassertank. Siehe Abschnitt „Verwendung/Wassertank füllen“.
4. Füllen Sie den Bohnenbehälter. Siehe Abschnitt „Verwendung/Bohnenbehälter füllen“.
5. Stecken Sie das Kabel in den Kabelanschluss des Geräts und stecken Sie den Stecker in die Steckdose.

Vor der ersten Verwendung wird empfohlen, eine Tasse heißes Wasser zuzubereiten, um die Leitungen zu spülen. Siehe Abschnitt „Verwendung“.

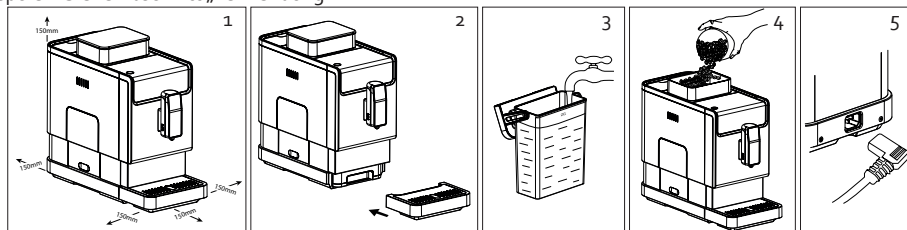

GEBRAUCH

1. Schalten Sie das Gerät ein. Drücken Sie die Ein-/Aus-Taste. Das Gerät wird automatisch gespült. Aus dem Auslauf fließt eine Tasse heißes Wasser. Das Gerät kehrt anschließend in den Stand-by-Modus zurück. Im Stand-by-Modus leuchten alle Kontrollleuchten und das Gerät ist einsatzbereit.

- Hinweis: Das automatische Spülen erfolgt nur, wenn das Gerät längere Zeit ausgeschaltet war.
- Stellen Sie eine Tasse unter den Kaffeeauslauf. Sie können die Höhe des Auslaufs an die Höhe Ihrer Tasse anpassen, indem Sie ihn nach oben oder unten schieben. Bei einer kleinen Tasse verwenden Sie die Tropfschale. Wenn Sie eine größere Tasse verwenden, können Sie die Tropfschale weglassen.
 - Wählen Sie Ihren gewünschten Kaffee und drücken Sie die Taste für einen Espresso, Lungo, Americano, heißes Wasser oder Ihre bevorzugte Einstellung.
Hinweis: Sie können die Menge Kaffee der Tasten selbst einstellen. Siehe Abschnitte „Menge einstellen“ und „bevorzugte Einstellung“.
 - Die Kontrollleuchte der gewählten Taste leuchtet auf, die Kontrollleuchte „Zubereitung im Gange“ erscheint auf dem Display und die Tassenbeleuchtung wird eingeschaltet. Wenn Sie den Zubereitungsprozess beenden möchten, bevor der Kaffee fertig ist, drücken Sie die gewählte Taste noch einmal.
 - Wenn der Kaffee fertig ist, kehrt das Gerät in den Stand-by-Modus zurück. Das Gerät verfügt über eine automatische Abschaltung. Abhängig vom Modus schaltet sich das Gerät nach 10, 20 oder 30 Minuten aus.

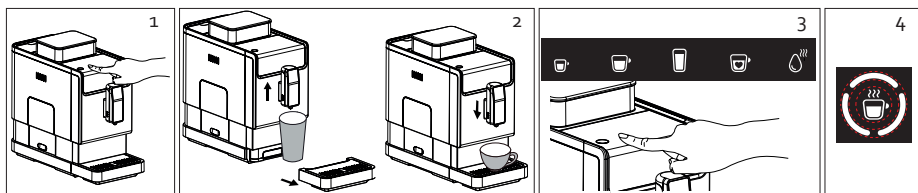

WASSERTANK FÜLLEN

⚠ Wenn die Kontrollleuchte „Wassertank leer“ blinkt, müssen Sie den Wassertank füllen.

- Nehmen Sie den Wassertank aus dem Gerät. Dazu können Sie den Deckel des Wassertanks als Griff verwenden.
- Spülen Sie den Wassertank aus und füllen Sie ihn mit sauberem, kaltem Wasser bis zur maximalen Füllstandsmarkierung.
- Setzen Sie den Wassertank wieder in das Gerät ein.

⚠ Achtung: Entfernen Sie den Wassertank jedes Mal aus dem Gerät, wenn Sie ihn mit Wasser füllen, um ein Überlaufen und Schäden zu vermeiden.

⚠ Verwenden Sie niemals warmes, heißes oder kohlenstoffhaltiges Wasser oder andere Flüssigkeiten im Wassertank.

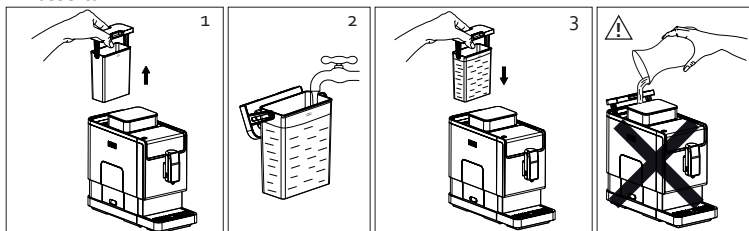

BOHNENBEHÄLTER FÜLLEN

Sie können entweder den Deckel direkt auf den Behälter aufsetzen oder das Zubehör zum Anheben des Bohnenbehälters verwenden.

 Wenn die Kontrollleuchte „Bohnenbehälter leer“ blinkt, müssen Sie den Bohnenbehälter füllen.

1. Nehmen Sie den Deckel vom Behälter. Falls gewünscht, bringen Sie das Zubehör zum Anheben des Bohnenbehälters an.
2. Geben Sie die Bohnen hinzu, indem Sie sie langsam in den Behälter füllen.
3. Setzen Sie den Deckel wieder auf.

 Verwenden Sie nur Kaffeebohnen im Bohnenbehälter. Füllen Sie den Behälter niemals mit gemahltem Kaffee, löslichem Kaffee oder anderen Zutaten oder Gegenständen.

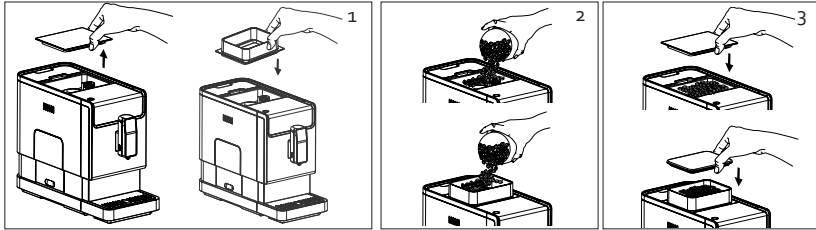

KAFFEESETZBEHÄLTER ENTLEREEN

 Wenn die Kontrollleuchte „Kaffeesatzbehälter voll“ leuchtet, müssen Sie den Kaffeesatzbehälter entleeren.

1. Entfernen Sie die Tropfschale.
2. Nehmen Sie die Auffangschale aus dem Gerät.
3. Entleeren Sie den Kaffeesatzbehälter. Spülen und trocknen Sie sowohl die Auffangschale als auch den Kaffeesatzbehälter ab.
4. Bringen Sie alles wieder an seinem ursprünglichen Platz an.

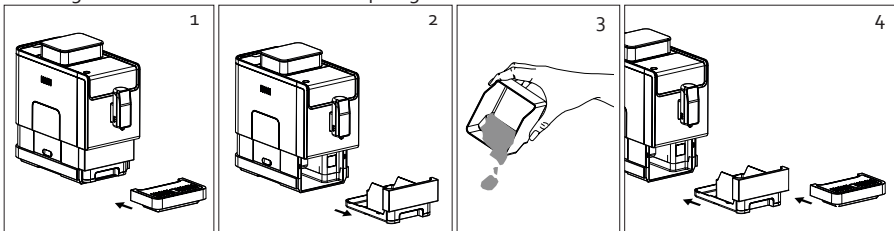

BEVORZUGTE EINSTELLUNG

Sie können die Taste „bevorzugte Einstellung“ nach Ihrem eigenen Geschmack programmieren.

1. Halten Sie die Taste „bevorzugte Einstellung“ 2 Sekunden lang gedrückt. Die Kontrollleuchten der Tasten „Espresso“, „Lungo“ und „Americano“ blinken.
2. Drücken Sie die Taste für die Art von Kaffee, die Sie als bevorzugte Einstellung programmieren möchten.
3. Die Zubereitung beginnt. Drücken Sie erneut die Taste für die Art von Kaffee, die Sie jetzt programmieren. Halten Sie die Taste so lange gedrückt, wie Sie möchten, dass der Kaffee weiterfließt. Wenn Sie die Taste loslassen, wird der Zubereitungsprozess gestoppt. Das Gerät merkt sich die Menge zum Zeitpunkt, zu dem Sie die Taste loslassen.
4. Die Taste „bevorzugte Einstellung“ ist jetzt programmiert.

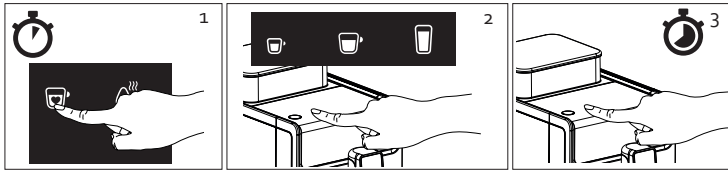

MENGE EINSTELLEN

Sie können die Menge der Tasten „Espresso“, „Lungo“, „Americano“ und „heißes Wasser“ zwischen 25 ml und 250 ml einstellen.

1. Drücken Sie die Taste, deren Menge Sie einstellen möchten.
2. Die Zubereitung beginnt. Drücken Sie erneut die Taste für die Art von Kaffee, die Sie jetzt programmieren. Halten Sie die Taste so lange gedrückt, wie Sie möchten, dass der Kaffee weiterfließt.
3. Wenn die gewünschte Menge zubereitet wurde, lassen Sie die Taste los. Sie hören zweimal ein Signal, was bedeutet, dass die Menge als die neue Menge dieser Taste eingestellt ist.

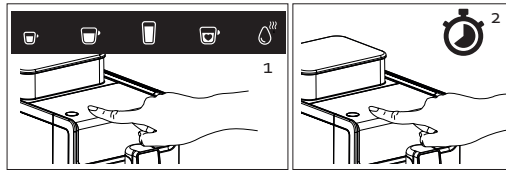

MAHLGRADEINSTELLUNG

Im Bohnenbehälter befindet sich ein Drehknopf zur Einstellung des Mahlgrads. Drehen Sie den Knopf während des Betriebs, um die Bohnen gröber oder feiner mahlen zu lassen. ⚠ Vorsicht: Drehen Sie diesen Knopf nicht, wenn das Gerät nicht in Betrieb ist. Dies kann das Mahlmesser beschädigen, wenn sich noch Bohnen im Mechanismus befinden.

Auf dem Drehknopf befinden sich Punkte, um den Mahlgrad anzudeuten. Je kleiner der Punkt, desto feiner der Mahlgrad.

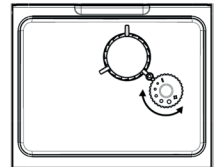



MODUS BESTIMMEN

Die Espressomaschine hat 3 Einstellungen: Standard, Eco und schnell. Im Ecomodus sparen Sie Energie, mit dem Schnellmodus bereiten Sie Ihren Kaffee noch schneller zu.

	Ecomodus	Schnellmodus	Standardmodus
Tassenbeleuchtung	Nein	Ja	Ja
Vorbrühen*	Ja	Nein	Ja
Automatische Abschaltung	10 Min.	30 Min.	20 Min.
Mengenspeicher	Ja	Ja	Ja

* Durch das Vorbrühen werden die gemahlene Bohnen in der Brühgruppe vor dem Brühen des Kaffees mit einer kleinen Menge Wasser befeuchtet. Das sorgt dafür, dass sich der gemahlene Kaffee ausdehnt und der Druck höher ist, damit sich das volle Aroma entfalten kann und die Extraktion des Öls optimal ist.

1. Wenn sich das Gerät im Stand-by-Modus befindet, halten Sie die Ein-/Aus-Taste 5 Sekunden lang gedrückt. Sie hören zweimal ein Signal.
2. Die Tasten für die Art von Kaffee stehen jetzt jeweils für eine andere Einstellung. Die leuchtende Taste zeigt die aktuelle Einstellung an. Die anderen Tasten blinken.

	Heißes Wasser 	Espresso 	Lungo 
Ecomodus	X		
Schnellmodus		X	
Standardmodus			X

3. Sie können die Einstellung jetzt auch ändern, indem Sie eine der blinkenden Tasten drücken. Wählen Sie die Heißwassertaste für den Ecomodus, die Espresso-Taste für den Schnellmodus und die Lungo-Taste für den Standardmodus. Sie hören zweimal ein Signal, wenn die Einstellung angepasst ist.
4. Wenn Sie die aktuelle Einstellung behalten möchten, drücken Sie erneut die Ein-/Aus-Taste und warten Sie 5 Sekunden. Das Gerät kehrt wieder in den Stand-by-Modus zurück.

REINIGUNG UND WARTUNG

REINIGUNG

Es wird empfohlen, die Schritte 1 bis 4 täglich auszuführen. Wenn das Gerät über einen längeren Zeitraum verwendet wird, können Kaffeereste im Gerät zurückbleiben. Reinigen Sie es gemäß Schritt 5. Schalten Sie das Gerät aus und ziehen Sie den Stecker aus der Steckdose.

1. Entfernen Sie die Tropfschale. Entleeren Sie die Schale. Reinigen Sie sowohl das Gitter als auch die Schale mit sauberem Wasser. Trocknen Sie beides ab. Sie können auch in der Spülmaschine gereinigt werden.
2. Nehmen Sie die Auffangschale aus dem Gerät. Entleeren Sie den Kaffeesatzbehälter. Reinigen Sie sowohl die Auffangschale als auch den Kaffeesatzbehälter mit sauberem Wasser. Trocknen Sie beides ab. Sie können auch in der Spülmaschine gereinigt werden.
3. Öffnen Sie die Wartungsklappe. Entfernen Sie die Brühgruppe, indem Sie beide Tasten an der Seite der Brühgruppe eindrücken und sie zu sich heranziehen. Reinigen Sie die Brühgruppe mit sauberem Wasser und trocknen Sie sie ab.  **Achtung:** Reinigen Sie die Brühgruppe niemals in der Spülmaschine!
4. Reinigen Sie das Gehäuse mit einem feuchten Tuch. Verwenden Sie das mitgelieferte Reinigungstuch, um das Touchpanel zu reinigen.
5. Verwenden Sie die Reinigungsbürste, um Kaffeereste um den internen Auslass für gemahlene Kaffee herum zu entfernen.
6. Bringen Sie alles wieder an seinem ursprünglichen Platz an. Wenn ein Teil nicht (richtig) installiert ist, zeigt das Gerät dies auf dem Display an. Siehe Abschnitt „Einzelteile“ für eine Erläuterung der Kontrollleuchten.

 Tauchen Sie das Gerät, das Stromkabel oder den Stecker niemals in Wasser oder andere Flüssigkeiten ein, um einen elektrischen Schlag oder Feuer zu verhindern.

 Verwenden Sie niemals aggressive oder scheuernde Reinigungsmittel.

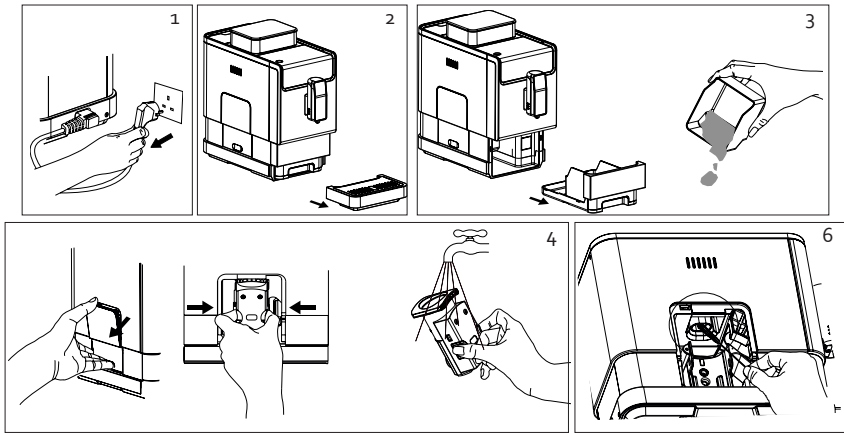

ENTKALKEN

 Wenn die Kontrollleuchte „Gerät entkalken“ leuchtet, müssen Sie das Gerät entkalken.

1. Füllen Sie den Wassertank bis zur maximalen Füllstandsmarkierung.
2. Geben Sie 1 Beutel Entkalker in den Wassertank. Es werden 3 Beutel mit dem Gerät mitgeliefert. Zusätzlicher Entkalker ist über folgende Website erhältlich: webshop.domo-elektro.be
3. Stecken Sie den Stecker in die Steckdose.
4. Stellen Sie einen Auffangbehälter unter den Kaffeeauslauf. Stellen Sie sicher, dass der Behälter mindestens das gleiche Fassungsvermögen wie der Wassertank selbst hat.
5. Halten Sie im Stand-by-Modus die Ein-/Aus-Taste und die Espresso-Taste gleichzeitig 5 Sekunden lang gedrückt. Sie hören ein Signal und die Kontrollleuchten „Gerät entkalken“ und „Espresso“ blinken.
6. Drücken Sie die Espresso-Taste, um den Entkalkungsvorgang zu bestätigen. Wenn Sie doch nicht entkalken möchten, drücken Sie die Ein-/Aus-Taste, um in den Stand-by-Modus zurückzukehren.
7. Die Kontrollleuchte „Entkalkungsvorgang“ blinkt und das Gerät beginnt mit der Entkalkung. Das Wasser mit Entkalker fließt schubweise aus dem Auslauf. Der gesamte Vorgang dauert einige Minuten. (\pm 20 Min.)
8. Nachdem das Wasser des Wassertanks durchgelaufen ist, leuchten auch die Kontrollleuchten „Wassertank leer“ und „Espresso“.
9. Entleeren Sie den Auffangbehälter und stellen Sie ihn zurück. Falls sich noch Rückstände im Wassertank befinden, entleeren Sie den Tank zuerst und spülen Sie ihn aus. Füllen Sie den Wassertank bis zur maximalen Füllstandsmarkierung mit sauberem Wasser und setzen Sie ihn wieder in das Gerät ein.
10. Der Entkalkungsvorgang wird fortgesetzt. Das Gerät lässt die Hälfte des Wassers im Wassertank durchlaufen, macht eine Pause von 1 Minute und lässt dann die andere Hälfte des Wassers durchlaufen.
11. Der Entkalkungsvorgang ist nun abgeschlossen und das Gerät schaltet sich aus.

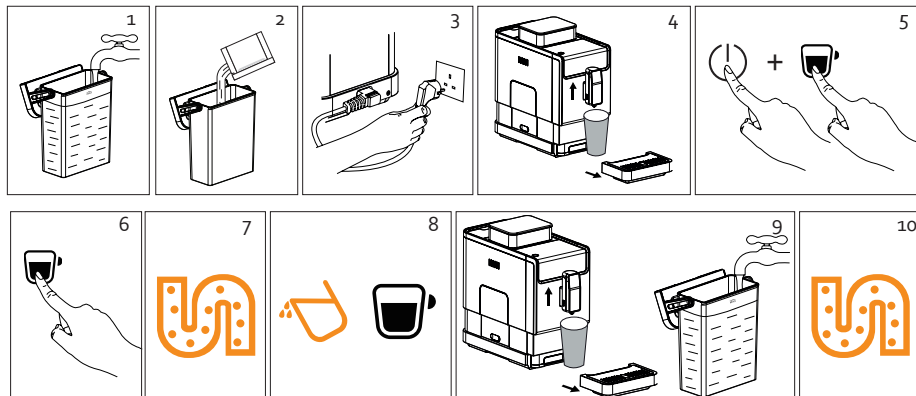

⚠ Achtung: Das aus dem Kaffeeauslauf fließende Wasser ist heiß. Halten Sie daher während des Betriebs die Hände von der Maschine fern.

⚠ Verwenden Sie nur den mit dem Gerät mitgelieferten Entkalker. Andere Entkalker, aggressive Reinigungsmittel oder Essig können die Maschine beschädigen.

⚠ Wenn das Gerät nicht richtig gewartet wird, kann dies die Lebensdauer des Geräts drastisch verkürzen.

MANUELL SPÜLEN

Um den Kaffeeauslauf zu reinigen, können Sie das Gerät manuell spülen lassen. Es wird empfohlen, dies regelmäßig durchzuführen, wenn das Gerät oft verwendet wird oder wenn es längere Zeit nicht verwendet wurde.

1. Es wird empfohlen, eine leere Tasse oder einen Auffangbehälter unter den Kaffeeauslauf zu stellen.
2. Halten Sie im Stand-by-Modus die Ein-/Aus-Taste und die Heißwassertaste-Taste gleichzeitig 5 Sekunden lang gedrückt.
3. Die Kontrollleuchte „heißes Wasser“ blinkt. Es fließt heißes Wasser aus dem Kaffeeauslauf.
4. Nachdem der Auslauf gespült wurde, kehrt das Gerät in den Stand-by-Modus zurück.

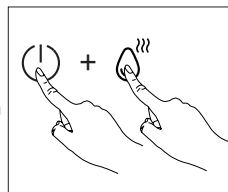

GERÄT ENTLLEEREN

Wenn Sie das Gerät lagern oder transportieren möchten, sollten Sie es am besten vollständig entleeren, damit kein Wasser in den Leitungen zurückbleibt.

1. Halten Sie im Stand-by-Modus die Ein-/Aus-Taste und die Lungo-Taste gleichzeitig 5 Sekunden lang gedrückt.
2. Die Kontrollleuchte „Gerät entleeren“ blinkt auf dem Display. Wenn Sie das Gerät doch nicht entleeren möchten, drücken Sie wieder die Ein-/Aus-Taste, um in den Stand-by-Modus zurückzukehren.
3. Entfernen Sie den Wassertank. Die Kontrollleuchte „Gerät entleeren“ leuchtet. Entleeren Sie den Wassertank und die Tropfschale.
4. Wenn der Vorgang beendet ist, schaltet sich das Gerät automatisch aus.

⚠ Wenn Sie es danach wieder verwenden möchten, bereiten Sie zuerst eine Tasse heißes Wasser zu.

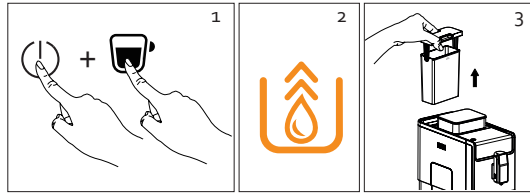

MÖGLICHE PROBLEME

Problem	Ursache	Lösung
Das Gerät funktioniert nicht.	Das Gerät ist nicht an das Stromnetz angeschlossen.	Stellen Sie sicher, dass das Kabel richtig angeschlossen und der Stecker in der Steckdose steckt.
Keine oder verspätete Reaktion beim Drücken der Tasten am Bedienfeld.	<ul style="list-style-type: none"> Das Gerät wird elektromagnetisch begrenzt. Das Bedienfeld ist schmutzig. 	<ul style="list-style-type: none"> Ziehen Sie den Stecker aus der Steckdose und versuchen Sie es einige Minuten später noch einmal. Reinigen Sie das Bedienfeld mit dem mitgelieferten Reinigungstuch.
Der Kaffee ist nicht heiß genug.	<ul style="list-style-type: none"> Die Tassen sind nicht vorgewärmt. Die Brühgruppe ist noch kalt. 	<ul style="list-style-type: none"> Wärmen Sie die Tassen vor. Spülen Sie das Gerät dreimal, um die Brühgruppe aufzuwärmen.
Es fließt kein Kaffee aus dem Auslauf.	Es kann sein, dass beim letzten Mal die Funktion „Gerät entleeren“ verwendet wurde.	Drücken Sie die Heißwassertaste, sodass heißes Wasser aus dem Auslauf fließt.
Die erste Tasse Kaffee ist von schlechter Qualität.	Der erste Mahlvorgang ergibt nicht genug gemahlene Kaffee.	Gießen Sie den Kaffee weg. Die nächsten Kaffees sind von guter Qualität.
Der Kaffee hat keine Cremaschicht.	Die Kaffeebohnen sind nicht frisch.	Tauschen Sie die Kaffeebohnen aus.
Die Tasten am Bedienfeld sind nicht empfindlich.	Die Touchtasten müssen frontal berührt werden.	Berühren Sie die Tasten frontal im unteren Teil der Tastensymbole.
Es dauert lange bis sich das Gerät aufgewärmt hat.	Im Gerät hat sich Kalk angesammelt.	Entkalken Sie das Gerät.
Obwohl der Wassertank leer ist/ nicht eingesetzt ist, leuchtet die Kontrollleuchte nicht.	Der Sensor in der Nähe des Anschlusses des Wassertanks ist nass.	Wischen Sie das Wasser um den Anschluss des Wassertanks herum weg.
Es befindet sich viel Wasser im Kaffeesatzbehälter.	Der gemahlene Kaffee ist zu fein und verstopft den Wasserauslass.	Passen Sie den Mahlgrad mit dem Drehknopf im Bohnenbehälter während des Betriebs an.

Der Kaffee fließt sehr langsam/ tropft aus dem Kaffeeauslauf.	Der gemahlene Kaffee ist zu fein und verstopft den Wasserauslass.	Passen Sie den Mahlgrad mit dem Drehknopf im Bohnenbehälter während des Betriebs an.
Die Kontrollleuchte „Bohnenbehälter leer“ blinkt, obwohl sich noch ausreichend Bohnen im Behälter befinden.	Der interne Auslass für gemahlene Kaffee ist verstopft.	Verwenden Sie die Reinigungsbürste, um Kaffeereste um den internen Auslass für gemahlene Kaffee herum zu entfernen.
Die Kontrollleuchte „Entkalken“ blinkt.	Der Entkalkungsvorgang ist noch im Gange.	Führen Sie die Schritte für den Entkalkungsvorgang aus. Erst wenn der gesamte Vorgang abgeschlossen ist, kehrt das Gerät in den Stand-by-Modus zurück.

ENTSORGEN

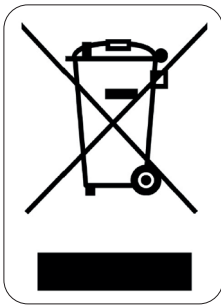

Dieses Symbol auf dem Produkt oder seiner Verpackung weist darauf hin, dass dieses Produkt nicht als normaler Haushaltsabfall zu behandeln ist, sondern an einem Sammelpunkt für das Recycling von elektrischen und elektronischen Geräten abgegeben werden muss. Durch Ihren Beitrag zum korrekten Entsorgen dieses Produkts schützen Sie die Umwelt und die Gesundheit Ihrer Mitmenschen. Umwelt und Gesundheit werden durch falsches Entsorgen gefährdet. Weitere Informationen über das Recycling dieses Produkts erhalten Sie von Ihrem Rathaus, Ihrer Müllabfuhr oder dem Geschäft, in dem Sie das Produkt gekauft haben.

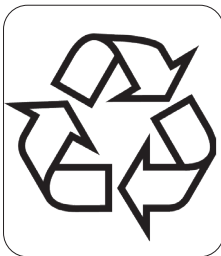

Das Verpackungsmaterial ist wiederverwertbar. Entsorgen Sie die Verpackung umweltgerecht und führen Sie sie der Wertstoffsammlung zu.

WARRANTY

Dear client ,

All of our products are always submitted to a strict quality control before they are sold to you.

Should you nevertheless experience problems with your device, we sincerely regret this.

In that case, we kindly request you to contact our customer service.

Our staff will gladly assist you.



+32 14 21 71 91



info@linea2000.be

Monday – Thursday: 8.30 – 12.00 and 13.00 – 17.00

Friday: 8.30 – 12.00 and 13.00 – 16.30

This appliance has a two year warranty period. During this period the manufacturer is responsible for any failures that are the direct result of construction failure. When these failures occur the appliance will be repaired or replaced if necessary. The warranty will not be valid when the damage to the appliance is caused by wrong use, not following the instructions or repairs executed by a third party. The guarantee is issued with the original till receipt. All parts, which are subject to wear, are excluded from the warranty. If your device breaks down within the 2-year warranty period, you can return the device together with your receipt to the shop where you purchased it.

The guarantee on accessories and components that are liable to wear-and-tear is only 6 months.

The guarantee and responsibility of the supplier and manufacturer lapse automatically in the following cases:

- If the instructions in this manual have not been followed.
- In case of incorrect connection, e.g., electrical voltage that is too high.
- In case of incorrect, rough or abnormal use.
- In case of insufficient or incorrect maintenance.
- In case of repairs or alterations to the device by the consumer or non-authorized third parties.
- If the customer used parts or accessories that are not recommended or provided by the supplier / manufacturer.

SAFETY INSTRUCTIONS

When using electrical appliances, basic safety precautions should always be taken, including the following:

- Read all instructions carefully. Keep this manual for future reference.
- Make sure all packaging materials and promotional stickers have been removed before using the appliance for the first time. Make sure children cannot play with the packaging materials.
- This appliance is intended to be used in household and similar applications such as:
 - staff kitchen areas in shops, offices and other working environments;
 - farm houses;
 - by clients in hotels, motels and other residential type environments;
 - bed and breakfast type environments.
- Children should be supervised to ensure that they do not play with the appliance.
- This appliance can be used by children aged from 16 years and above and persons with reduced physical, sensory or mental capabilities or lack of experience and knowledge if they have been given

supervision or instruction concerning use of the appliance in a safe way and understand the hazards involved. Children shall not play with the appliance. Cleaning and user maintenance shall not be made by children unless they are older than 16 and supervised.

- Keep the appliance and its cord out of reach of children younger than 16 years.
- The appliance must be disconnected from its power source when not in use, during service and when replacing parts. Allow to cool before putting on or taking off parts, and before cleaning the appliance.
- **CAUTION:** In order to avoid a hazard this appliance must not be supplied through an external switching device, such as a timer, or connected to a circuit that is regularly switched on and off by the utility.
- The surfaces of the appliance are likely to get hot during use. It is advised not to touch the surfaces of the appliance other than the handles to avoid burns.
- Never leave the appliance unattended while it is functioning.
- Do not use or store this appliance outdoors.
- Do not use this appliance for other than intended use.
- Check carefully that the voltage and frequency of the power net match the indications on the rating label of the appliance.
- The plug must be plugged into an appropriate outlet that is installed and grounded in accordance with all local standards and requirements.
- Do not operate this appliance with a damaged cord or plug or in the event the appliance malfunctions or has been damaged in any manner. Return the appliance to the DOMO Service Department or its service agent for examination, repair, or electrical or mechanical adjustment. Do not try to repair the appliance yourself.
- To protect against electrical shock or burns, do not immerse unit, cord, or plug in water or other liquid.
- Do not operate the appliance with wet hands.
- A short power supply cord is provided to reduce the risk of becoming entangled in or tripping over a longer cord. **DO NOT USE WITH AN EXTENSION CORD.**
- Unwrap the cord completely to prevent overheating of the cord.
- Do not let the power supply cord hang over the edge of a counter, or touch hot surfaces.
- Do not allow the power cord supply to run underneath or around the unit.
- Do not place on or near a hot gas or electric burner or sink, or in a heated oven.
- Do not place near flammable materials, gases or explosives.
- Make sure the appliance is correctly assembled, then plug the cord in the wall outlet. To disconnect, turn controls to "OFF" or "o" position, then remove the plug from the wall. Never pull the cord or appliance to remove the plug from the socket.
- Failure to maintain this appliance in a clean condition could adversely affect the life of the appliance and possibly result in a hazardous situation.
- During boiling, hot steam may come through the filter or any other opening. Keep hands and face at a safe distance during operation.
- Any injury or damage caused by failure to comply with these rules are at your own risk. Neither the manufacturer, importer, or the supplier may be held liable.
- Do not overfill the kettle. Never add water above the maximum level marked on the appliance.
- Do not spill any liquid on the connector.
- Only use the utensils delivered with the appliance.
- Do not move the appliance while in use or when still hot. Allow to cool before moving the appliance.

PARTS

1. Drip tray
2. Drip tray grid
3. Drip pan
4. Coffee grounds reservoir
5. Coffee spout
6. On/off button
7. Control panel
8. Bean reservoir
9. Bean reservoir lid
10. Water reservoir
11. Cord
12. Brewing unit
13. Maintenance door
14. Cleaning brush

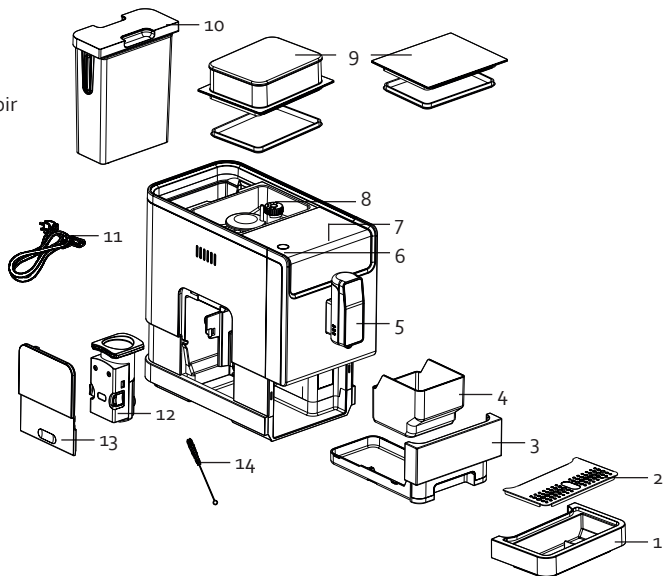

CONTROL PANEL

Icon	Description
Keys	
	Espresso (small, strong coffee)
	Lungo (normal, mild coffee)
	Americano (coffee diluted with water)
	Favourite setting
	Hot water
Indicator lights	
	Indicator light on: preparation ready Indicator light flashing: preparation in progress
	Water tank empty or not installed
	Bean reservoir empty



Indicator light on: coffee grounds reservoir full
Indicator light flashing: drip pan not installed



Indicator light on: brewing unit not inserted (correctly)
Indicator light flashing: maintenance door is not installed (correctly)



Indicator light on: descale the appliance
Indicator light flashing: descaling process in progress



The process for emptying the appliance is in progress. See "cleaning and maintenance/emptying the appliance" section

INSTALLATION

Remove all packaging materials and any promotional stickers before using the appliance for the first time.

1. Place the appliance on a flat, stable surface. Provide adequate space around the appliance for ventilation.
2. Put the drip tray in place. Make sure this is correctly installed.
3. Fill the water reservoir. See "use/fill water tank" section.
4. Fill the bean reservoir. See "use/fill bean reservoir" section.
5. Plug the electrical cable into the cable connector on the appliance. Plug the plug into an electrical socket.

Before the first use, it is recommended that a cup of hot water is made first in order to rinse out the pipes. See "use" section.

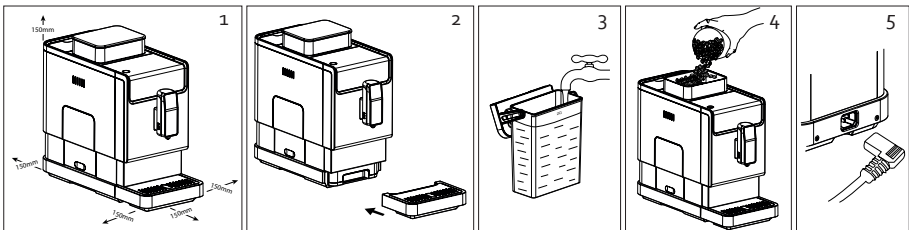

USE

1. Turn the appliance on. Press the on/off button. The appliance will rinse automatically. A cup of hot water will come out of the spout. The appliance then goes into standby mode. In standby mode, all indicator lights are on and the appliance is ready for use.
Note: automatic rinsing will only occur if the appliance has been turned off for an extended period of time.
2. Place a cup under the coffee spout. You can adjust the height of the spout to the height of your cup by lifting it up or down. For a small cup, use the drip tray. If you use a larger cup, you can remove the drip tray.
3. Choose your desired coffee and press the key for an espresso, lungo, americano, hot water or your favourite setting.
Note: you can set the amount of coffee yourself using the keys. See "adjust volume" and "favourite setting" sections.

- The indicator light for the selected key lights up, the in preparation indicator light appears on the display, and the cup illumination lights up. If you want to finish the preparation process before the coffee is ready, press the selected key again.
- When the coffee is ready, the appliance returns to standby mode. The appliance has an automatic switch-off. Depending on the mode selected, the appliance will turn off after 10, 20 or 30 minutes.

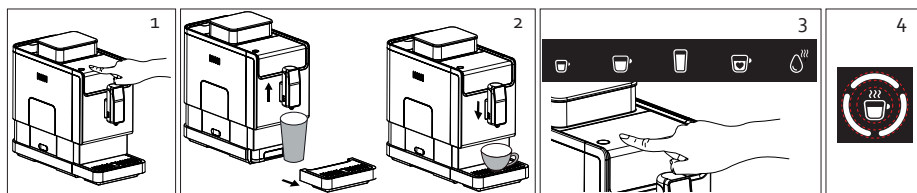

FILLING THE WATER TANK

If the water tank indicator light flashes empty, you must fill the water tank.

- Remove the water tank from the appliance. You can use the lid of the tank as a handle to do this.
- Rinse the tank out and fill it with clean, cold water up to the maximum mark.
- Put the tank back in the appliance.

Attention: always take the water tank out of the appliance when you fill it with water to prevent overflow and damage.

Never use warm, hot or sparkling water, or any other liquid in the water tank.

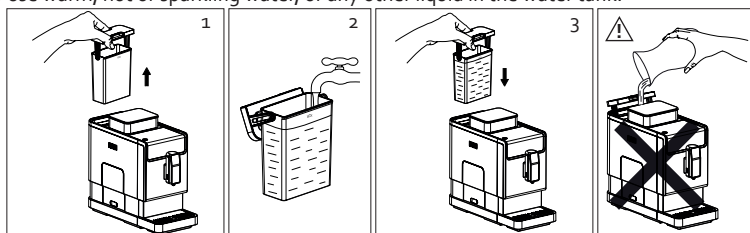

FILL THE BEAN RESERVOIR

You can choose to place the lid directly on the reservoir, or use the accessory for the bean reservoir.

If the bean reservoir empty indicator light flashes, you must fill the bean reservoir.

- Remove the reservoir lid. If desired, put the accessory in place to raise the bean reservoir.
- Add the beans by slowly pouring them into the reservoir.
- Place the lid back.

Only use coffee beans in the bean reservoir. Never fill the reservoir with ground coffee, instant coffee, or other ingredients or objects.

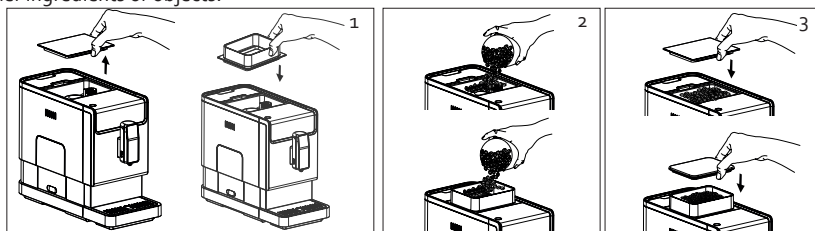

EMPTYING THE COFFEE GROUNDS RESERVOIR

 If the coffee grounds reservoir indicator light is on, you must empty the coffee grounds reservoir.

1. Remove the drip tray.
2. Remove the drip pan from the appliance.
3. Empty the coffee grounds reservoir. Rinse and dry both the drip pan and the coffee grounds reservoir.
4. Return everything to its original position.

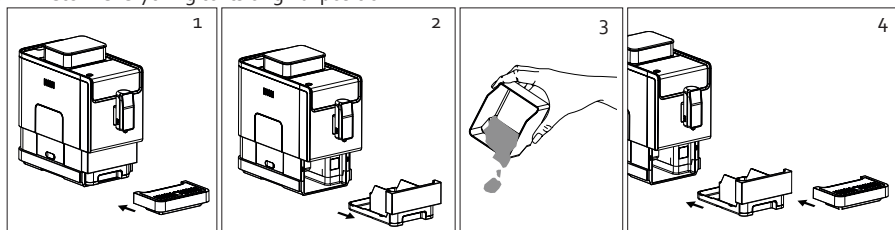

FAVOURITE SETTING

You can programme the favourite setting key to your own preference.

1. Press and hold the favourite setting key for 2 seconds. The espresso, lungo and americano key indicators will flash.
2. Press the key for the type of coffee you want to programme as your favourite setting.
3. The preparation will start. Press the key for the type of coffee you are now programming again. Keep the key pressed for as long as you want the coffee to continue to flow. When you release the key, the preparation will stop. The appliance remembers the volume from the time you release your key.
4. The favourite setting key is now programmed.



ADJUST VOLUME

You can adjust the amount of the espresso, lungo, americano and hot water keys from between 25 ml and 250 ml.

1. Press the key that you want to adjust the volume for.
2. The preparation starts. Press the key for the type of coffee you are now programming again. Keep the key pressed for as long as you want the coffee to continue to flow.
3. When the preparation has reached the desired amount, release the key. You will hear a double beep - this means the amount has been set as the new volume of that key.

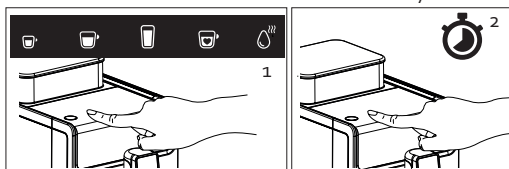

GRINDING SETTING

There is a rotary button in the bean reservoir to adjust the coarseness of the grind. During operation, turn the button to achieve a coarser or finer grind of the beans.  Caution: Do not turn this button when the appliance is not in operation, this may damage the grinder if there are beans in the mechanism. There are dots on the rotary button to indicate the coarseness. The smaller the dot, the finer the grind setting.

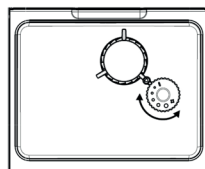



MODE SELECTION

The espresso machine has 3 settings: standard, eco and fast. In eco mode, you save energy; in fast mode, you make your coffee even faster.

	Eco mode	Fast mode	Standard mode
Cup lighting	No	Yes	Yes
Front brewing*	Yes	No	Yes
Automatic switch-off	10 min	30 min	20 min
Volume memory	Yes	Yes	Yes

* For pre-brewing, the ground beans are moistened in the brewing unit with a small amount of water before brewing. This ensures the ground coffee expands, which increases the pressure to optimise the full aroma and extraction of oil.

1. If the appliance is in standby mode, press the on/off button for 5 seconds. You will hear a double beep.
2. The keys for the different types of coffee now each represent a different setting. The lit key indicates the current setting. The other keys will flash.

	Hot water 	Espresso 	Lungo 
Eco mode	X		
Fast mode		X	
Standard mode			X

3. You can now also change the setting by pressing one of the flashing keys. Choose the hot water key for eco mode, the espresso key for fast mode and the lungo key for standard mode. You will hear a double beep if the setting is adjusted.
4. If you want to keep the current setting, press the on/off button again and wait 5 seconds. The appliance returns to standby mode.

CLEANING AND MAINTENANCE

CLEANING

It is recommended that steps 1-4 are carried out daily. Once the appliance has been used for an extended period of time, coffee residue may build up in the appliance; in this case, clean the appliance according to step 5.

Turn the appliance off and remove the plug from the socket.

1. Remove the drip tray. Empty the tray. Clean both the grid and the tray with clean water. Dry both thoroughly. They can also be cleaned in the dishwasher.

2. Remove the drip pan from the appliance. Empty the coffee grounds reservoir. Clean both the drip pan and the coffee grounds reservoir with clean water. Dry both thoroughly. They can also be cleaned in the dishwasher.
3. Open the maintenance door. Remove the brewing unit by pressing both buttons on the side of the brewing unit and pulling it towards you. Clean and dry the brewing unit with clean water.
⚠ Attention: never clean the brewing unit in the dishwasher.
4. Clean the housing with a clean, damp cloth. Use the supplied cleaning cloth to wipe the touch panel.
5. Use the cleaning brush to clean the coffee residue from around the internal outlet of the coffee mill.
6. Return everything to its original position. If a part is not (properly) installed, the appliance will indicate this on the display. See "parts" section for an explanation of the indicator lights.

⚠ Never immerse the appliance, power cord or plug in water or any other liquid. This is to prevent electric shock or fire.

⚠ Never use an aggressive or abrasive cleaning agent.

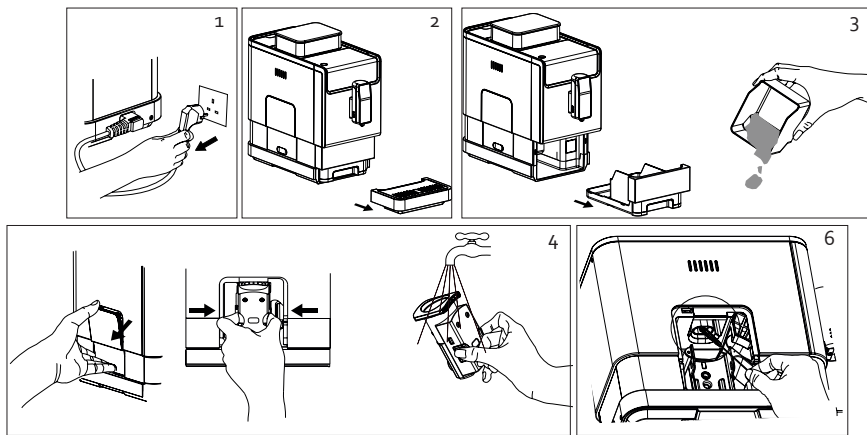

DESCALING

If the descale the appliance indicator light is on, you must descale the appliance.

1. Fill the water tank up to the maximum indication.
2. Add 1 sachet of descaling solution to the water tank. 3 bags are supplied with the appliance. Additional descaling product can be obtained from the website: www.webshop.domo-elektro.be
3. Plug the power cord into a socket.
4. Place a collection reservoir under the coffee spout. Make sure the reservoir has the same capacity as the water tank.
5. In standby mode, press and hold the on/off button and espresso key simultaneously for 5 seconds. You will hear a beep and the descale the appliance and espresso lights will flash.
6. Press the espresso key to confirm the descaling process. If you do not want to carry out the descaling operation, press the on/off button to return to hibernation mode.
7. The descaling process indicator light flashes and the appliance will start descaling. The water with descaling product comes out of the spout in phases. The whole process takes a few minutes. (± 20 min.)

8. When all the water in the water tank has run through the appliance, the water tank and espresso indicator lights will go on.
9. Empty the collection reservoir and put it back in place. If there are any residues in the water tank, first empty the tank and rinse. Fill the tank with clean water up to the maximum indication and place it back in the appliance.
10. The descaling process resumes. The appliance will run half of the water in the tank, pause for 1 minute and then run the other half of the water through.
11. The descaling process has now ended and the appliance will turn off.

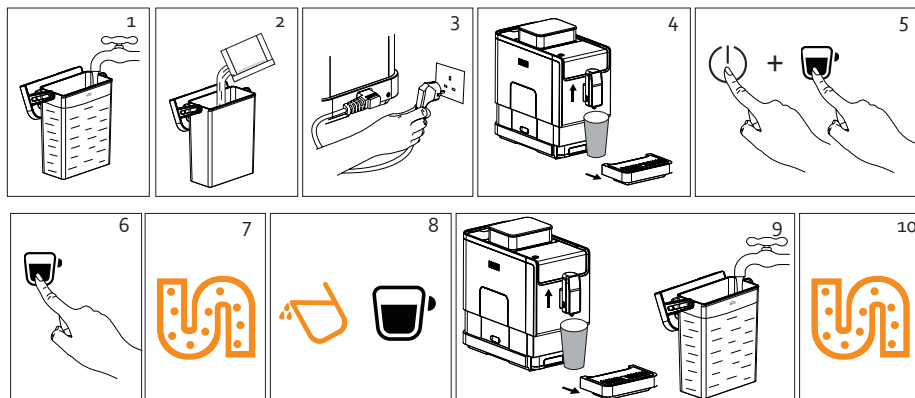

- ⚠ Attention: the water that comes out of the coffee spout is extremely hot, so keep your hands away from the appliance when it is in operation.
- ⚠ Only use the descaling products supplied with the appliance. Other descaling products, aggressive cleaning agents or vinegar can damage the appliance.
- ⚠ If the appliance is not properly maintained, this can drastically reduce the service life of the appliance.

MANUAL RINSE

You can manually rinse the appliance to clean the coffee spout. It is recommended that this be done regularly if the appliance is used frequently or if the appliance has been idle for a long time.

1. It is recommended to place an empty cup or collection reservoir under the coffee spout.
2. In standby mode, press and hold the on/off button and hot water key simultaneously for 5 seconds.
3. The hot water indicator light flashes. Hot water comes out of the coffee outlet.
4. When the spout has been rinsed, the appliance returns to standby mode.

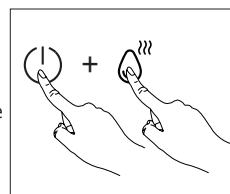

EMPTYING THE APPLIANCE

If you want to store or transport the appliance, it is best to empty it completely to ensure there is no water in the pipes.

1. In standby mode, press and hold the on/off button and lungo key simultaneously for 5 seconds.
2. The empty appliance indicator light flashes on the display. If you do not want to continue with the appliance emptying function, press the on/off button again to return to standby mode.

3. Remove the water tank. The appliance empty indicator light will go on. Empty the water tank and the drip tray.
4. When the programme is finished, the appliance will automatically turn off.

⚠ If you want to use the appliance again afterwards, first make a cup of hot water.

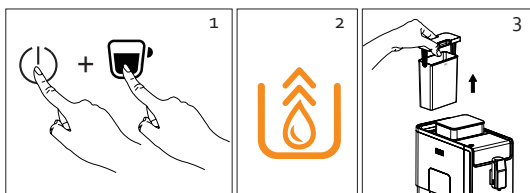

POSSIBLE PROBLEMS

Problem	Cause	Solution
The appliance is not working.	The appliance is not connected to the electricity.	Make sure the electrical cable is properly connected and that the plug is plugged in.
No or late response when pressing the keys on the control panel.	<ul style="list-style-type: none"> · The appliance is electro-magnetically restricted. · The control panel is dirty. 	<ul style="list-style-type: none"> · Remove the plug from the socket and try again a few minutes later. · Clean the control panel with the supplied cleaning cloth.
The coffee is not warm enough.	<ul style="list-style-type: none"> · The cups have not been pre-heated. · The brewing unit is still cold. 	<ul style="list-style-type: none"> · Heat the cups. · Rinse the appliance 3 times to heat the brewing unit.
Coffee does not come out of the spout.	It may be that the appliance emptying function was the last used setting.	Press the hot water key so hot water comes out of the spout.
The first cup of coffee is of poor quality.	The first grinding session does not provide enough ground coffee.	Drain the coffee. The following coffees are good quality.
The coffee has does not have a creamy layer.	The coffee beans are not fresh.	Replace the coffee beans.
The control panel keys are not sensitive.	The touch keys must be operated from the front.	Touch the keys from the front on the lower part of the icons of the keys.
It takes a long time for the appliance to heat up.	Lime has accumulated in the appliance.	Descale the appliance.
Despite the water tank being empty/not installed, the indicator light does not come on.	The sensor, near the water tank connector, is wet.	Wipe off the water around the water tank connection.

There is a lot of water in the coffee grounds reservoir.	The ground coffee is too fine and is blocking the water outlet.	Adjust the coarseness with the rotary button in the bean reservoir during operation.
The coffee flows very slowly/ drips from the coffee spout.	The ground coffee is too fine and is blocking the water outlet.	Adjust the coarseness with the rotary button in the bean reservoir during operation.
The bean reservoir indicator light flashes empty while there are still enough beans in the reservoir.	The internal outlet of ground coffee is blocked.	Use the cleaning brush to clean the coffee residue from around the internal outlet of the coffee mill.
The descaling indicator light flashes.	The descaling process is still in progress.	Follow the descaling process steps, the complete process is only complete when the appliance returns to standby mode.

ENVIRONMENTAL GUIDELINES

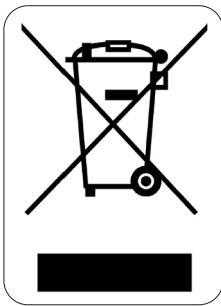

This symbol on the product or on its packaging indicates that this product may not be treated as household waste. Instead it must be brought to the applicable collection point for recycling of electrical and electronic equipment. By ensuring this product is disposed of correctly, you will help prevent potential negative consequences for the environment and human health, which could otherwise be caused by inappropriate waste handling of this product. For more detailed information about recycling of this product, please contact your local city office, your household waste disposal service or the shop where you purchased the product.



The packaging is recyclable. Please treat the packaging ecologically.

GARANTIA

Este aparato tiene un periodo de garantía de 2 años a partir de la fecha de compra. Durante el periodo de garantía, el distribuidor será completamente responsable de los defectos directamente asignables a errores del material y fabricación. Cuando se detecten este tipo de errores, y siempre que se estime necesario, el aparato se sustituirá o reparará. A partir de ese momento, el periodo de garantía de 2 años no volverá a iniciarse, sino que seguirá siendo de 2 años a partir del momento de compra. La garantía se concede sobre la base del recibo de caja.

La garantía de los accesorios y componentes sujetos a desgaste es de 6 meses.

La garantía y la responsabilidad/imputabilidad del proveedor y el fabricante expiran automáticamente en los siguientes casos:

- Cuando no se cumplan las instrucciones que aparecen en este manual.
- En el caso de una conexión inadecuada, por ejemplo, a una tensión eléctrica demasiado alta.
- En caso de uso incorrecto, brusco o anormal.
- En caso de insuficiente o incorrecto mantenimiento.
- Si el consumidor o un tercero no autorizado realizan reparaciones o modificaciones en el aparato.
- Si se usan componentes o accesorios que no están recomendados o que no son suministrados por el proveedor/fabricante.

INSTRUCCIONES DE SEGURIDAD

Cuando utilice aparatos eléctricos, se deben seguir las instrucciones de seguridad mencionadas a continuación:

- Lea detenidamente estas instrucciones. Conserve este manual para consultarlo posteriormente.
- Antes del primer uso retire todos los materiales de embalaje y etiquetas promocionales. Asegúrese de que los niños no puedan jugar con el material de embalaje.
- Este aparato es adecuado para su uso en el ámbito doméstico y entornos similares como:
 - Zona de cocina para el personal de tiendas, oficinas y otros entornos profesionales similares.
 - Granjas.
 - Habitaciones de hoteles y moteles, y otros entornos de carácter residencial.
 - Habitaciones de invitados o similares.
- Supervise en todo momento a los niños para que no jueguen con el aparato.
- Este aparato puede ser utilizado por niños de 16 años o más, personas con discapacidad física o sensorial, o personas con capacidad mental limitada o falta de experiencia o conocimiento, siempre, y en tanto en cuanto, dichas personas estén vigiladas o hayan recibido instrucciones sobre el uso del aparato de manera segura y conozcan los peligros del uso del mismo. Los niños no deben jugar con el ventilador. El mantenimiento y la limpieza del dispositivo no deben ser realizados por niños, a menos que tengan 16 años o más y estén supervisados por un adulto.
- Mantenga el aparato fuera del alcance de los niños.
- Saque el enchufe de la toma de corriente cuando no use el aparato, antes de montar o desmontar piezas y antes de limpiarlo. Ponga primero todos los botones en posición de apagado y desconecte el cable de alimentación de la toma de corriente. No tire nunca del cable de alimentación para sacar el enchufe de la toma de corriente.
- **ATENCIÓN:** para evitar peligros, el aparato no debe ser controlado con un dispositivo externo, como un temporizador externo, ni debe conectarse a una red que se encienda y se apague con frecuencia.
- Las superficies de este aparato se calientan durante el uso. Recomendamos no tocar la superficie de este aparato, exceptuando las asas, para evitar quemaduras.
- No deje nunca sin vigilancia un aparato en marcha.

- No utilice el aparato al aire libre.
- Utilice el aparato únicamente para el fin para el que está destinado.
- Antes de utilizarlo, compruebe si el voltaje indicado en el aparato coincide con el voltaje de la red eléctrica de su vivienda.
- El cable de alimentación debe estar conectado a una toma de corriente que debe haber sido instalada y conectada a tierra de acuerdo con las normas y reglamentos locales.
- No utilice nunca el aparato si el cable de alimentación o el enchufe están dañados, después de un mal funcionamiento del aparato o cuando el aparato está dañado. En el caso de que el aparato esté dañado, llévelo al servicio de postventa de DOMO o al centro de servicio cualificado más cercano para su inspección, reparación o para realizar ajustes eléctricos/mecánicos. Nunca intente reparar el aparato por su cuenta.
- Nunca sumerja el aparato, el cable de alimentación o el enchufe en agua o en cualquier otro líquido. Esto evitará choques eléctricos o incendios.
- No utilice el aparato con las manos mojadas.
- Este aparato está provisto de un cable de alimentación corto para evitar que personas u objetos se enreden en el mismo o se caigan. **NUNCA UTILICE EL APARATO CON UN CABLE ALARGADOR.**
- Desenrolle el cable de alimentación completamente para evitar el sobrecalentamiento del mismo.
- No deje que el cable de alimentación cuelgue sobre superficies calientes o sobre el borde de una mesa o encimera.
- No permita que el cable de alimentación cuelgue por debajo o alrededor del aparato.
- No coloque nunca el aparato encima ni cerca de una placa de cocina eléctrica o de gas, un fregadero o un horno encendido.
- No coloque nunca el aparato cerca de materiales inflamables, gases o explosivos.
- Solo debe introducir el cable de alimentación en la toma de corriente después de que el aparato se haya montado correctamente. Antes de retirar el cable del aparato de la toma de corriente, el control se debe poner en la posición «OFF» o «0». A continuación podrá retirar el cable de la toma de corriente. Nunca tire del aparato o del cable de alimentación para retirar el enchufe de la toma de corriente.
- Si no se realiza un correcto mantenimiento del aparato, la vida útil del aparato se reducirá drásticamente y se podrían producir situaciones peligrosas.
- Al hervir agua, es posible que salga vapor caliente a través del filtro u otra abertura; por eso es importante mantener las manos alejadas del aparato mientras está en funcionamiento.
- Los accidentes o los daños ocasionados por el no seguimiento de estas normas son su propia responsabilidad. Ni el fabricante, ni el importador ni el distribuidor pueden ser considerados responsables a este respecto.
- No supere la indicación MAX al llenar el aparato.
- Tenga cuidado de no derramar líquido sobre el cable de alimentación.
- Utilice únicamente los accesorios incluidos con el aparato.
- No mueva nunca el aparato cuando se encuentre todavía en funcionamiento ni mientras siga estando caliente. Espere siempre a que el aparato se enfríe antes de cambiarlo de lugar.



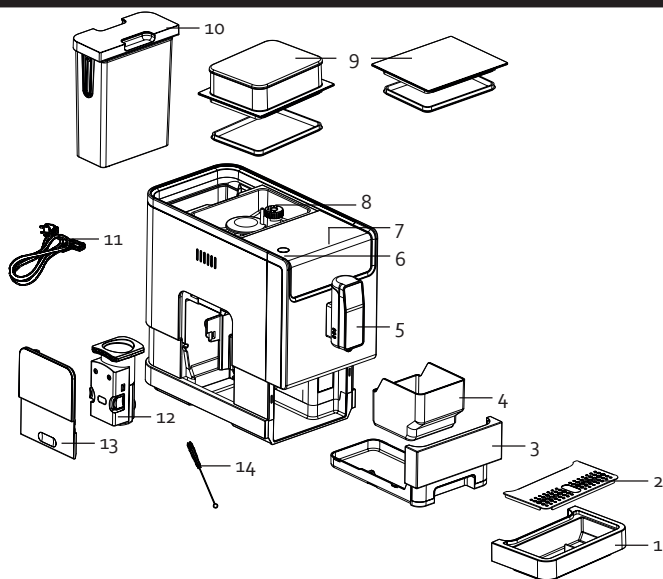

PIEZAS

1. Recipiente de goteo
2. Rejilla del recipiente de goteo
3. Bandeja de derrames
4. Depósito de posos de café
5. Salida de café
6. Botón de encendido/apagado
7. Panel de control
8. Depósito de granos
9. Tapa del depósito de granos
10. Depósito de agua
11. Cable
12. Grupo dispensador
13. Puerta de mantenimiento
14. Cepillo de limpieza



PANEL DE CONTROL

Icono	Descripción
Teclas	
	Espresso (café pequeño, fuerte)
	Lungo (café normal, suave)
	Americano (café con agua)
	Ajuste favorito
	Agua caliente
Lámparas indicadoras	
	Lámpara indicadora encendida: preparación lista Todas las lámparas indicadoras parpadean al mismo tiempo
	El depósito de agua está vacío o no está colocado
	Depósito de granos vacío

	La lámpara indicadora está encendida: depósito de posos de café lleno La lámpara indicadora parpadea: la bandeja de derrames no está colocada
	La lámpara indicadora está encendida: el grupo dispensador no está (bien) colocado La lámpara indicadora parpadea: la puerta de mantenimiento no está (bien) colocada
	La lámpara indicadora está encendida: descalcificar el aparato La lámpara indicadora parpadea: el proceso de descalcificación está en curso
	El proceso de vaciado del aparato está en curso. Consulte el apartado «Limpieza y mantenimiento/vaciar el aparato».

INSTALACIÓN

Antes de usar el aparato por primera vez, retire todos los materiales de embalaje y, en su caso, las etiquetas adhesivas promocionales.

1. Coloque el aparato sobre una superficie plana y estable. Deje suficiente espacio alrededor del aparato para garantizar una buena ventilación.
2. Coloque el recipiente de goteo. Asegúrese de que este recipiente esté correctamente instalado.
3. Llene el depósito de agua. Consulte el apartado «uso/llenar el depósito de agua».
4. Llene el depósito de granos. Consulte el apartado «uso/llenar el depósito de granos».
5. Introduzca el cable en la toma de cable del aparato. A continuación, introduzca el enchufe en la toma de corriente.

Antes del primer uso se recomienda preparar una taza de agua caliente para enjuagar los conductos. Consulte el apartado «uso».

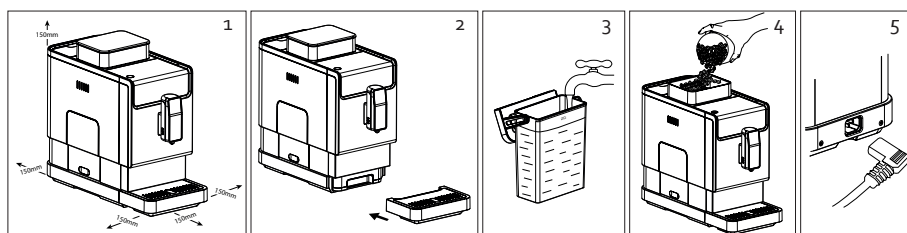

USO

1. Encienda el aparato. Pulse el botón de encendido/apagado. El aparato se enjuagará automáticamente. De la salida saldrá una taza de agua caliente. Después, el aparato pasará al modo de reposo. En el modo de reposo, todas las lámparas indicadoras están encendidas y el aparato está preparado para su uso.
Nota: el enjuague automático solo se produce si el aparato se ha apagado durante un período de tiempo más largo.
2. Coloque una taza debajo de la salida de café. Puede ajustar la altura de la salida a la altura de su taza deslizando la salida hacia arriba o hacia abajo. Para una taza pequeña utilice el recipiente de goteo. Si utiliza una taza más grande, puede dejar fuera el recipiente de goteo.

3. Seleccione el café deseado y pulse la tecla para preparar un espresso, lungo, americano, agua caliente o su ajuste favorito.
Nota: puede ajustar la cantidad de café de las teclas usted mismo. Consulte los apartados «ajuste del volumen» y «ajuste favorito».
4. Se enciende la lámpara indicadora de la tecla seleccionada, aparece la lámpara indicadora de preparación en curso en la pantalla y se enciende la iluminación de las tazas. Si quiere finalizar el proceso de elaboración antes de que el café esté listo, pulse de nuevo la tecla seleccionada.
5. Cuando el café esté preparado, la máquina volverá a ponerse en el modo de reposo. El aparato tiene un apagado automático. Dependiendo del modo, el aparato se apagará después de 10, 20 o 30 minutos.

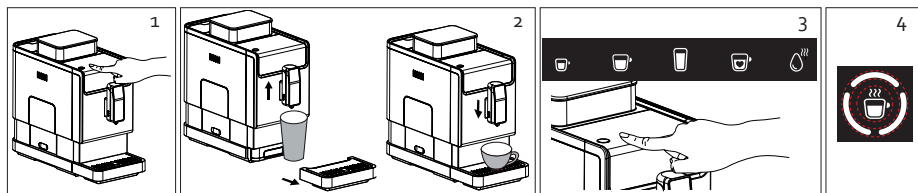

LLENAR EL DEPÓSITO DE AGUA

☹ Si la lámpara indicadora del depósito de agua vacío parpadea, esto significa que tiene que llenar el depósito de agua.

1. Retire el depósito de agua del aparato. Para ello, puede usar la tapa del depósito como asa.
2. Enjuague el depósito y llénelo con agua limpia y fría hasta la indicación máxima.
3. Vuelva a colocar el depósito en el aparato.

⚠ Atención: retire el depósito de agua del aparato cada vez que lo llene de agua, para evitar que se desborde y se dañe.

⚠ Nunca use agua caliente, ni agua tibia o con gas, u otro líquido, en el depósito de agua.

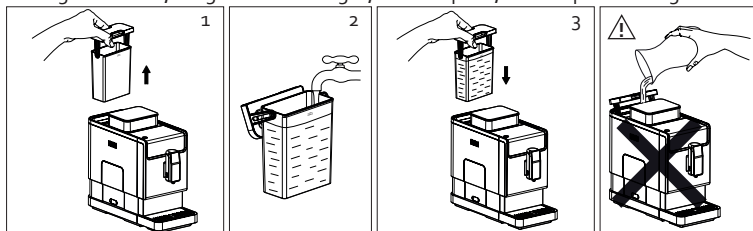

LLENAR EL DEPÓSITO DE GRANOS

Puede elegir entre colocar la tapa directamente en el depósito, o usar el accesorio para levantar el depósito de granos.

☹ Si la lámpara indicadora del depósito de granos vacío parpadea, esto significa que tiene que llenar el depósito de granos.

1. Retire la tapa del depósito. Si así lo desea, coloque el accesorio para levantar el depósito de granos.
2. Añada los granos de café vertiéndolos lentamente en el depósito.
3. Vuelva a colocar la tapa.

⚠ En el depósito de granos solo debe usar granos de café. Nunca llene el depósito con café molido, café soluble o con otros ingredientes u objetos.

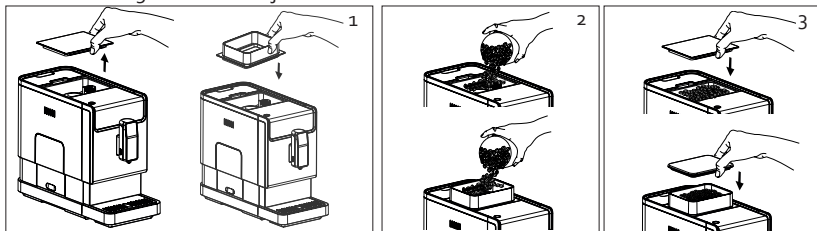

VACIAR EL DEPÓSITO DE GRANOS

☑ Cuando se encienda la lámpara indicadora del depósito posos de café vacío, tiene que vaciar el depósito de posos de café.

1. Retire el recipiente de goteo.
2. Retire la bandeja de derrames del aparato.
3. Vacíe el depósito de posos de café. Enjuague la bandeja de derrames y el depósito de posos de café y séquelos.
4. Vuelva a colocar todo en su posición original.

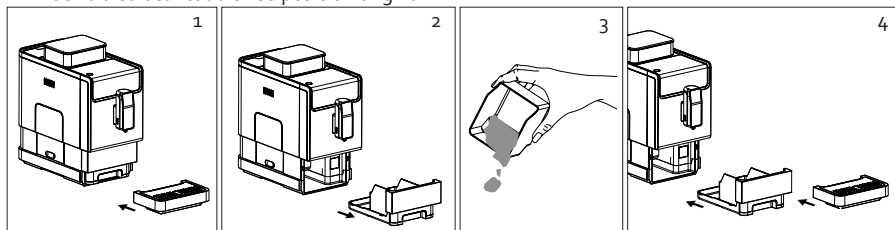

AJUSTE FAVORITO

Puede programar la tecla de su ajuste favorito según sus preferencias.

1. Mantenga pulsada la tecla de ajuste favorito durante 2 segundos. Parpadearán las lámparas indicadoras de las teclas de espresso, lungo y americano.
2. Pulse la tecla del tipo de café que quiere programar como su ajuste favorito.
3. Empezará la preparación. Vuelva a pulsar la tecla del tipo de café que quiere programar. Mantenga pulsada la tecla durante el tiempo que desee que siga saliendo café. Si suelta la tecla, la preparación se detendrá. El aparato recuerda el volumen en el momento que suelta la tecla.
4. Ahora, la tecla de ajuste favorito ya está programada.



AJUSTAR EL VOLUMEN

Puede ajustar la cantidad de las teclas de espresso, lungo, americano y agua caliente entre 25 ml y 250 ml.

1. Presione la tecla cuyo volumen desea ajustar.
2. Empezará la preparación. Vuelva a pulsar la tecla del tipo de café que quiere programar. Mantenga pulsada la tecla durante el tiempo que desee que siga saliendo café.
3. Cuando la preparación haya alcanzado la cantidad deseada, suelte la tecla. Escuchará una señal dos veces, lo que significa que la cantidad se ha establecido como el nuevo volumen de esa tecla.

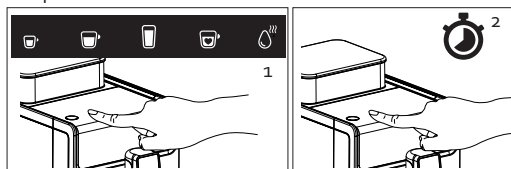

AJUSTE DE MOLIENDA

En el depósito de granos hay un botón giratorio para ajustar el grosor con el que desea moler el café. Durante el funcionamiento, gire el botón para moler los granos más gruesos o más finos. **⚠ Atención:** no gire este botón cuando el aparato no esté en funcionamiento, ya que esto podría dañar la cuchilla de moler si todavía hay granos de café en el mecanismo.

En el botón giratorio hay puntos que indican el grosor. Cuanto más pequeño sea el punto, más fino será el ajuste para moler café.

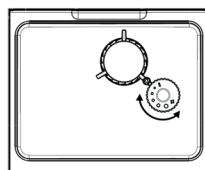

DETERMINAR EL MODO

La cafetera espresso tiene 3 ajustes: estándar, eco y rápido. En el modo eco se ahorra energía, mientras que en el modo rápido puede preparar su café aún más rápido.

	Modo eco	Modo rápido	Modo estándar
Iluminación de tazas	No	Sí	Sí
Preelaboración*	Sí	No	Sí
Apagado automático	10 min	30 min	20 min
Memoria de volumen	Sí	Sí	Sí

* Antes de la preelaboración del café, humedezca los granos molidos en el grupo dispensador con una pequeña cantidad de agua. Esto asegura que el café molido se expande y que la presión es mayor, asegurando que la extracción de aroma y aceite son óptimos.

1. Cuando el aparato esté en el modo de reposo, pulse el botón de encendido/apagado durante 5 segundos. Escuchará una señal dos veces.
2. Ahora, cada una de las teclas para los tipos de café tienen un ajuste diferente. La tecla que está encendida indica el ajuste actual. Parpadearán las otras teclas.

	Agua caliente 	Espresso 	Lungo
Modo eco	X		
Modo rápido		X	
Modo estándar			X

- Ahora también puede cambiar el ajuste pulsando una de las teclas que parpadean. Seleccione la tecla de agua caliente para el modo eco, la tecla de espresso para el modo rápido y la tecla de lungo para el modo estándar. Cuando se haya establecido el ajuste escuchará una señal dos veces.
- Si desea mantener el ajuste actual, pulse el botón de encendido/apagado de nuevo y espere 5 segundos. Después, el aparato volverá al modo de reposo.

LIMPIEZA Y MANTENIMIENTO

LIMPIEZA

Se recomienda realizar diariamente los pasos 1 a 4. Si el aparato se utiliza durante un período de tiempo más largo, pueden quedar residuos de café en la máquina, límpiela según lo indicado en el paso 5. Apague el aparato y retire el enchufe de la toma de corriente.

- Retire el recipiente de goteo. Vacíe el recipiente. Limpie tanto la rejilla como el recipiente con agua limpia. Seque bien estos componentes. También se pueden lavar en el lavavajillas.
- Retire la bandeja de derrames del aparato. Vacíe el depósito de posos de café. Limpie tanto la bandeja de derrames como el depósito de posos de café con agua limpia. Seque bien estos componentes. También se pueden lavar en el lavavajillas.
- Abra la puerta de mantenimiento. Retire el grupo dispensador presionando ambos botones presentes en el lateral del grupo dispensador y tirando de este hacia usted. Limpie el grupo dispensador con agua limpia, y séquelo. ⚠ Atención: ¡nunca lave el grupo dispensador en el lavavajillas!
- Limpie la carcasa con un paño húmedo. Utilice el paño de limpieza suministrado para limpiar el panel táctil.
- Utilice el cepillo de limpieza para limpiar los residuos de café alrededor de la salida interna de café molido.
- Vuelva a colocar todo en su posición original. Si un componente no está (correctamente) instalado, el aparato lo indicará en la pantalla. Consulte el apartado «componentes» para consultar la explicación de las lámparas indicadoras.

⚠ Nunca sumerja el aparato, el cable de alimentación o el enchufe en agua o en otro líquido. Esto es para prevenir descargas eléctricas o un incendio.

⚠ Nunca utilice productos de limpieza agresivos o abrasivos.

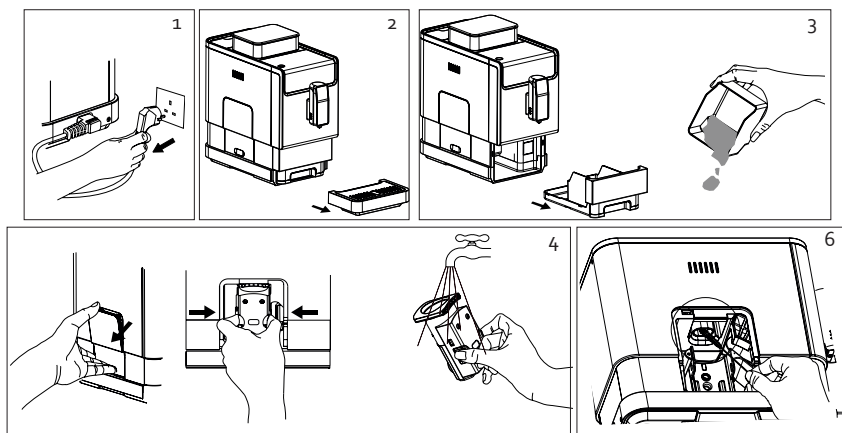

DESCALCIFICAR

⚠ Cuando se encienda la lámpara indicadora para descalcificar, esto significa que el aparato se debe descalcificar.

1. Llene el depósito de agua hasta la indicación máxima.
2. Añada 1 saquito de producto descalcificador al depósito de agua. Con el aparato se han suministrado 3 saquitos. Puede obtener un producto descalcificador adicional a través del sitio web: webshop.domo-elektro.be
3. Introduzca el enchufe en la toma de corriente.
4. Coloque el contenedor de goteo debajo de la salida de café. Asegúrese de que el contenedor tenga la misma capacidad que el propio depósito de agua.
5. En el modo de reposo, mantenga pulsados el botón de encendido/apagado y la tecla de espresso simultáneamente durante 5 segundos. Escuchará una señal y las lámparas indicadoras para descalcificar y espresso parpadearán.
6. Pulse la tecla espresso para confirmar el proceso de descalcificación. Si no quiere descalcificar, presione el botón de encendido/apagado para volver al modo de reposo.
7. Parpadeará la lámpara indicadora para descalcificar y el aparato empezará a descalcificar. El agua con producto sale de la salida por fases. El proceso dura varios minutos. (± 20 min.)
8. Cuando toda el agua del depósito de agua haya pasado, las lámparas indicadoras del depósito de agua vacío y espresso se encenderán.
9. Vacíe el contenedor de goteo y vuelva a colocarlo. Si queda algún residuo en el depósito de agua, vacíelo y enjuáguelo. Llene el depósito con agua limpia hasta la indicación máxima y vuelva a colocarlo en el aparato.
10. El proceso de descalcificación se reanuda. El aparato dejará pasar la mitad del agua del depósito, hará una pausa de 1 minuto y, a continuación, dejará pasar la otra mitad del agua.
11. El proceso de descalcificación ya estará completo y el aparato se apaga.

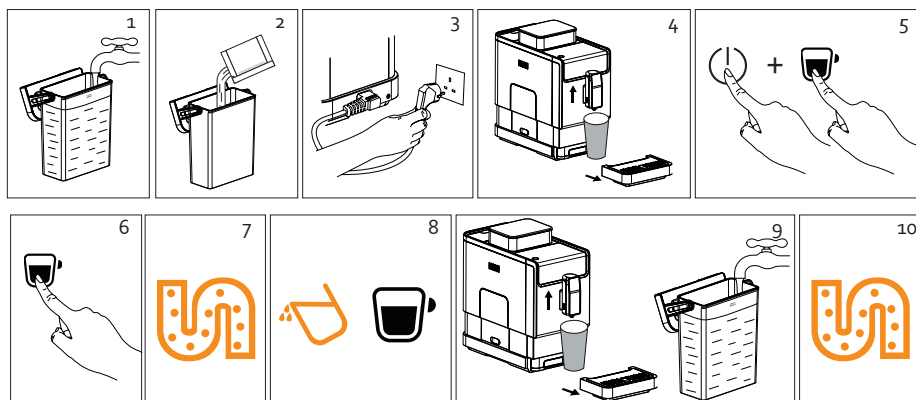

⚠ Atención: el agua que sale de la salida de café está caliente. Por lo tanto, mantenga las manos alejadas del aparato cuando esté en funcionamiento.

⚠ Solo debe utilizar los productos de descalcificación suministrados con el aparato. El uso de otros productos descalcificantes, así como de productos de limpieza agresivos o vinagre, podría dañar el aparato.

⚠ Si el aparato no se mantiene adecuadamente se podría reducir drásticamente su vida útil.

ENJUAGUE MANUAL

Para limpiar la salida de café, el aparato se puede enjuagar manualmente. Se recomienda hacer esto regularmente si el aparato se utiliza con frecuencia o si ha estado sin funcionar durante un largo período de tiempo.

1. Se recomienda colocar una taza vacía o un recipiente vacío debajo de la salida de café.
2. En el modo de reposo, mantenga pulsados el botón de encendido/apagado y la tecla de agua caliente simultáneamente durante 5 segundos.
3. Parpadeará la lámpara indicadora de agua caliente. Sale agua caliente de la salida de café.
4. Cuando la salida se haya enjuagado, el aparato volverá al modo de reposo.

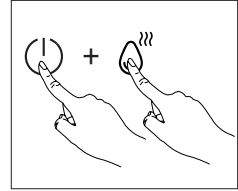

VACIAR EL APARATO

Si quiere almacenar o transportar el aparato, le recomendamos que lo vacíe completamente para que no quede agua en las tuberías.

1. En el modo de reposo, mantenga pulsados el botón de encendido/apagado y la tecla lungo simultáneamente durante 5 segundos.
2. La lámpara indicadora para vaciar el aparato parpadeará en la pantalla. Si no quiere continuar con la función para vaciar el aparato, vuelva a presionar el botón de encendido/apagado para volver al modo de reposo.
3. Retire el depósito de agua. Se encenderá la lámpara indicadora para vaciar el aparato. Vacíe el depósito de agua y el recipiente de goteo.
4. Una vez finalizado el proceso, el aparato se apagará automáticamente.

⚠ Cuando quiera volver a utilizarlo, haga primero una taza de agua caliente.

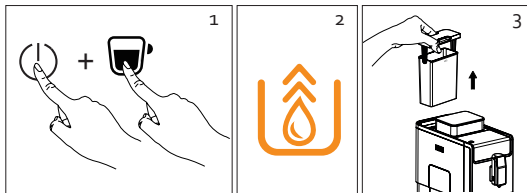

POSIBLES PROBLEMAS

Problema	Causa	Solución
El aparato no funciona.	El aparato no está conectado a la red eléctrica.	Asegúrese de que el cable está correctamente conectado y de que el enchufe se ha introducido en la toma de corriente.
Al pulsar las teclas del panel de control no se produce ninguna reacción o se produce tarde.	<ul style="list-style-type: none">· El aparato está limitado electromagnéticamente.· El panel de control está sucio.	<ul style="list-style-type: none">· Retire el enchufe de la toma de corriente y vuelva a intentarlo en unos minutos.· Limpie el panel de control con el paño de limpieza suministrado.

El café no está lo suficientemente caliente.	<ul style="list-style-type: none"> Las tazas no se precalientan. El grupo dispensador todavía está frío. 	<ul style="list-style-type: none"> Caliente las tazas. Enjuague el aparato 3 veces para calentar el grupo dispensador.
No sale café de la salida.	Es posible que la función para vaciar el aparato se haya utilizado la última vez.	Pulse la tecla de agua caliente para que salga agua caliente por la salida.
La primera taza de café es de mala calidad.	La primera sesión de molienda no proporciona suficiente café molido.	Tire el café. Los siguientes cafés sí serán de buena calidad.
El café no tiene una capa de crema.	Los granos de café no son frescos.	Cambie los granos de café.
Las teclas del panel de control no son sensibles.	Las teclas táctiles se deben tocar frontalmente.	Toque las teclas frontalmente en la parte inferior de los iconos de las mismas.
El aparato tarda mucho en calentarse.	Se ha acumulado cal en el aparato.	Descalcifique el aparato.
A pesar de que el depósito de agua está vacío/no se ha colocado, la lámpara indicadora no está encendida.	El sensor, que se encuentra cerca de la conexión del depósito de agua, está mojado.	Limpie el agua alrededor de la conexión del depósito de agua.
Hay demasiada agua en el depósito de posos de café.	El café molido es demasiado fino y bloquea la salida de agua.	Ajuste el grosor con el mando giratorio en el depósito de granos durante el funcionamiento.
El café sale muy lentamente, salen gotas por la salida de café.	El café molido es demasiado fino y bloquea la salida de agua.	Ajuste el grosor con el mando giratorio en el depósito de granos durante el funcionamiento.
La lámpara indicadora del depósito de granos vacío parpadea, pero hay suficientes granos de café en el depósito.	La salida interna de café molido está bloqueada.	Utilice el cepillo de limpieza para limpiar los residuos de café alrededor de la salida interna de café molido.
La lámpara indicadora para descalcificar está parpadeando.	El proceso de descalcificación todavía está en curso.	Siga los pasos del proceso de descalcificación. Solo cuando se haya completado el proceso, el aparato volverá al modo de reposo.

DIRECTRICES MEDIOAMBIENTALES

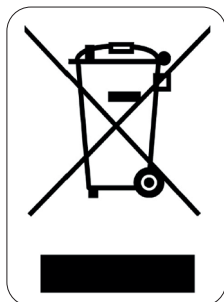

El símbolo en el producto o en el embalaje indica que este producto no puede ser tratado como residuo doméstico. Se debe llevar a un lugar en el que se reciclan equipos eléctricos y electrónicos. Si se asegura de que este producto se desecha correctamente, usted ayudará a evitar posibles consecuencias negativas para las personas y el medio ambiente que serían causados por un tratamiento de residuos inadecuado. Para obtener información más detallada sobre el reciclaje de este producto, póngase en contacto con su ayuntamiento, o con la empresa o departamento responsable del servicio de recogida de basura doméstica, o con la tienda donde adquirió el producto.

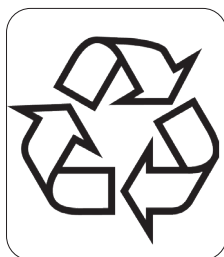

El material de embalaje es reciclable. Trate el embalaje de una manera medioambientalmente responsable.

GARANZIA

La garanzia dell'apparecchio è valida per 2 anni a partire dalla data di acquisto. Durante il periodo di validità della garanzia, il distributore si assume la piena responsabilità dei difetti dei materiali o di quelli di fabbricazione. In caso di presenza di tali difetti, se necessario, si procederà alla sostituzione o alla riparazione dell'apparecchio. Il periodo di garanzia di 2 anni non ricomincia in quel momento, ma continua per 2 anni dalla data di acquisto dell'apparecchio. Per la garanzia fa fede la data riportata sullo scontrino. Se l'apparecchio si rivela difettoso nel periodo di validità della garanzia, cioè 2 anni, potete portarlo, insieme allo scontrino, nel negozio dove l'avete acquistato.

La garanzia sugli accessori e sui componenti soggetti a usura è di 6 mesi.

La garanzia e la responsabilità del negoziante e del produttore decadono automaticamente nei seguenti casi:

- mancata osservanza delle istruzioni contenute nel presente manuale;
- errato collegamento, per esempio con tensione elettrica troppo alta;
- uso errato, anormale e manesco;
- manutenzione insufficiente o errata;
- riparazione o modifiche all'apparecchio eseguite dal cliente o da terzi non autorizzati;
- uso di accessori o componenti non raccomandati o forniti dal negoziante o dal produttore.

INDICAZIONI DI SICUREZZA

- Quando si utilizzano dispositivi elettrici, è necessario tenere presenti le seguenti istruzioni di sicurezza:
- Leggere con attenzione le presenti istruzioni. Conservare le istruzioni per possibili future consultazioni.
- Prima di utilizzare il prodotto, togliere tutti gli imballi e gli eventuali adesivi promozionali. Assicurarsi che i bambini non giochino con gli imballaggi.
- Questo apparecchio è destinato unicamente all'uso domestico e in ambienti analoghi, quali:
 - angoli cottura riservati al personale nei negozi, negli uffici e in altri ambienti professionali
 - Fattorie
 - Camere di alberghi, motel e altre strutture ricettive residenziali
 - Camere per vacanze o ambienti analoghi
- L'apparecchio può essere utilizzato da bambini di età superiore a 16 anni e da persone con ridotte capacità fisiche, sensoriali o mentali, o con mancanza di esperienza o conoscenza, solo se sorvegliati o se hanno ricevuto istruzioni sull'uso sicuro dell'apparecchio e ne comprendono i rischi. I bambini non possono giocare con l'apparecchio. Le operazioni di pulizia e di manutenzione non devono essere effettuate dai bambini di età inferiore a 16 anni e senza sorveglianza.
- Tenere l'apparecchio fuori dalla portata dei bambini di età inferiore a 16 anni.
- Togliere la spina dalla presa quando l'apparecchio non è in funzione, prima di montarne o smontarne i componenti e prima di pulirlo. Lasciare raffreddare l'apparecchio prima di montare o smontare i componenti e prima di pulirlo.
- **ATTENZIONE:** per evitare il rischio di incidenti, l'apparecchio non deve essere utilizzato con strumenti esterni, come ad esempio un timer e non deve essere collegato a una rete che viene accesa e spenta in continuazione.
- L'apparecchio potrebbe surriscaldarsi durante il normale utilizzo. Consigliamo di afferrare l'apparecchio servendosi dell'impugnatura e di non toccarlo in altri punti per evitare ustioni.
- Non far funzionare l'apparecchio senza sorveglianza.
- Non utilizzare o conservare l'apparecchio all'aperto.
- Utilizzare l'apparecchio solo per lo scopo previsto.







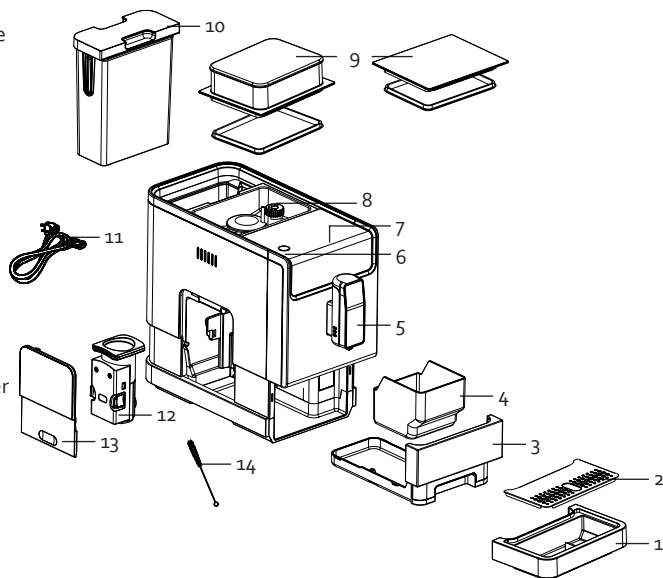

- Prima dell'uso, controllare che il voltaggio riportato sull'apparecchio corrisponda a quello della rete elettrica domestica.
- Il cavo di alimentazione deve essere sempre collegato a una presa installata correttamente e con messa a terra in conformità alla normativa locale vigente.
- Non utilizzare mai l'apparecchio se il cavo di alimentazione o la spina sono danneggiati, dopo un malfunzionamento o quando è danneggiato. In questi casi, portare l'apparecchio al servizio assistenza post-vendita di DOMO o al centro assistenza autorizzato più vicino per farlo controllare, riparare o per apportare le necessarie modifiche elettriche o tecniche. Non cercare mai di riparare da soli l'apparecchio.
- Non immergere mai l'apparecchio, il cavo o la spina in acqua o in altri liquidi. Questo per evitare scosse elettriche o incendi.
- Non utilizzare l'apparecchio con le mani bagnate.
- L'apparecchio è munito di un cavo di alimentazione corto; se fosse più lungo, ci sarebbe pericolo di inciampare o di rimanere impigliati. **NON UTILIZZARE MAI L'APPARECCHIO CON UNA PROLUNGA.**
- Srotolare completamente il cavo di alimentazione per evitare che si surriscaldi.
- Non lasciare il cavo di alimentazione penzolante sul bordo del tavolo o della cucina ed evitare che venga a contatto con superfici calde.
- Non lasciare mai il cavo di alimentazione penzolante sotto l'apparecchio.
- Non posizionare mai l'apparecchio vicino a fornelli elettrici o a gas caldi, al lavandino o a un forno acceso.
- Non posizionare mai l'apparecchio vicino a materiali infiammabili, gas o esplosivi.
- Inserire il cavo di alimentazione nella presa solo dopo aver correttamente montato l'apparecchio. Per staccare l'apparecchio dalla presa, assicurarsi che sia su "OFF" o in posizione "o". Solo dopo sarà possibile staccarlo dalla presa. Non tirare mai il cavo di alimentazione o l'apparecchio per staccare la spina dalla presa di corrente.
- Se l'apparecchio non viene pulito bene, la sua durata di vita può ridursi in modo drastico e possono verificarsi situazioni pericolose.
- Quando si riscalda l'acqua, è possibile che esca del vapore dal filtro o da altre aperture. Tenere le mani lontane dall'apparecchio quando è in funzione.
- Gli incidenti o i danni causati dalla mancata osservanza delle presenti istruzioni sono responsabilità dell'utilizzatore. Non possono essere ritenuti responsabili per tali danni né il produttore, né l'importatore, né il fornitore.
- Non riempire l'apparecchio oltre il livello massimo indicato.
- Fare attenzione a non versare nessun liquido sul cavo di alimentazione.
- Utilizzare solo gli accessori forniti insieme all'apparecchio.
- Non spostare mai l'apparecchio mentre è in uso o se è ancora caldo. Prima di spostare l'apparecchio, lasciarlo sempre raffreddare.





COMPONENTI

1. Vaschetta raccogli gocce
2. Griglia vaschetta raccogli gocce
3. Cassetto scarti
4. Recipiente per fondi di caffè
5. Ugello caffè
6. Pulsante di accensione/ spegnimento
7. Pannello di controllo
8. Recipiente per caffè in grani
9. Coperchio recipiente per caffè in grani
10. Serbatoio dell'acqua
11. Cavo
12. Gruppo erogatore
13. Sportello per manutenzione
14. Spazzolino per pulizia



PANNELLO DI CONTROLLO

Icona	Descrizione
Pulsanti	
	Caffè espresso (caffè espresso in tazzina)
	Caffè lungo (caffè leggero in tazza più grande)
	Caffè americano (caffè allungato con acqua)
	Impostazione preferita
	Acqua calda
Indicatori luminosi	
	Indicatore luminoso acceso: preparazione terminata Indicatore luminoso lampeggiante: preparazione in corso
	Serbatoio dell'acqua vuoto o non inserito
	Recipiente per caffè in grani vuoto

	Indicatore luminoso acceso: recipiente per fondi di caffè pieno Indicatore luminoso lampeggiante: cassetto scarti non inserito
	Indicatore luminoso acceso: gruppo erogatore non (ben) posizionato Indicatore luminoso lampeggiante: sportello per manutenzione non (ben) posizionato
	Indicatore luminoso acceso: decalcificare l'apparecchio Indicatore luminoso lampeggiante: decalcificazione in corso
	Processo di svuotamento apparecchio in corso. Vedere la sezione "Pulizia e manutenzione/Svuotamento dell'apparecchio".

INSTALLAZIONE

Rimuovere tutti i materiali di imballaggio ed eventuali adesivi promozionali prima del primo utilizzo.

1. Posizionare l'apparecchio su una superficie piana e stabile. Assicurarsi che ci sia abbastanza spazio attorno all'apparecchio per un'adeguata ventilazione.
2. Posizionare la vaschetta raccogliogocce. Assicurarsi che sia ben inserita.
3. Riempire il serbatoio dell'acqua. Vedere la sezione "Utilizzo/Riempimento del serbatoio dell'acqua".
4. Riempire il recipiente per caffè in grani. Vedere la sezione "Utilizzo/Riempimento del recipiente per caffè in grani".
5. Inserire il cavo di alimentazione nell'apposito ingresso dell'apparecchio. Quindi inserire la spina nella presa elettrica.

Per il primo utilizzo è consigliato fare una tazza di acqua calda (senza caffè) per eseguire un risciacquo delle condutture. Vedere la sezione "Utilizzo".

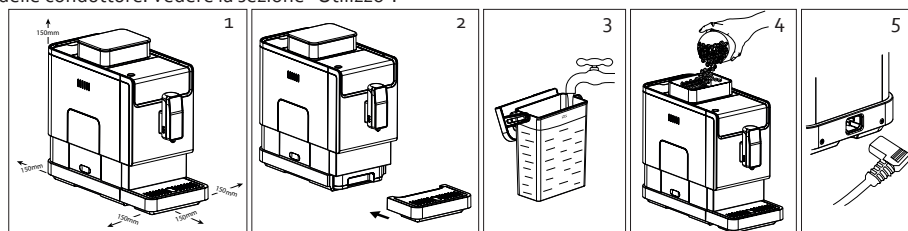

UTILIZZO

1. Accendere l'apparecchio. Premere il pulsante di accensione/spengimento. L'apparecchio eseguirà un risciacquo automatico. Dall'ugello fuoriesce una tazza di acqua calda. Dopodiché l'apparecchio passa alla modalità stand-by. Nella modalità stand-by tutti gli indicatori luminosi sono accesi e l'apparecchio è pronto per essere utilizzato.
Nota: il risciacquo automatico avviene solo se l'apparecchio è rimasto spento a lungo.
2. Posizionare una tazza sotto l'ugello caffè. È possibile adattare l'altezza dell'ugello all'altezza della tazza facendolo scorrere in su o in giù. Per una tazzina piccola utilizzare la vaschetta raccogliogocce. Se si usa una tazza più grande, è possibile rimuovere la vaschetta raccogliogocce.
3. Scegliere il caffè desiderato e premere il pulsante per caffè espresso, caffè lungo, caffè americano, acqua calda o la propria impostazione preferita.
Nota: è possibile regolare la quantità di caffè erogata dai pulsanti. Vedere le sezioni "Impostazione dei volumi" e "Impostazione preferita".

4. L'indicatore luminoso del pulsante selezionato si accende, sul display compare l'indicatore luminoso della preparazione in corso e si accende l'illuminazione tazze. Se si desidera interrompere il processo di preparazione prima che il caffè sia pronto, premere nuovamente il tasto selezionato.
5. Quando il caffè è pronto, l'apparecchio torna alla modalità stand-by. L'apparecchio è dotato di spegnimento automatico: a seconda della modalità, si spegne dopo 10, 20 o 30 minuti.

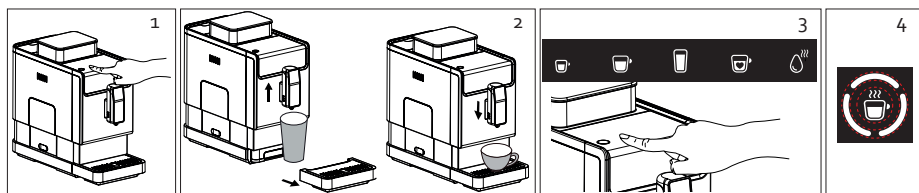

RIEMPIMENTO DEL SERBATOIO DELL'ACQUA

☞ Se lampeggia l'indicatore luminoso "serbatoio dell'acqua vuoto", occorre riempire il serbatoio dell'acqua.

1. Rimuovere il serbatoio dell'acqua dall'apparecchio. È possibile usare il coperchio del serbatoio come impugnatura.
2. Sciacquare il serbatoio e riempirlo con acqua fredda pulita fino all'indicazione di livello massimo.
3. Riposizionare il serbatoio nell'apparecchio.

⚠ Attenzione: allo scopo di evitare fuoriuscite e danni, per riempire il serbatoio dell'acqua, rimuoverlo sempre dall'apparecchio.

⚠ Non usare mai acqua calda, bollente o frizzante né altri liquidi nel serbatoio dell'acqua.

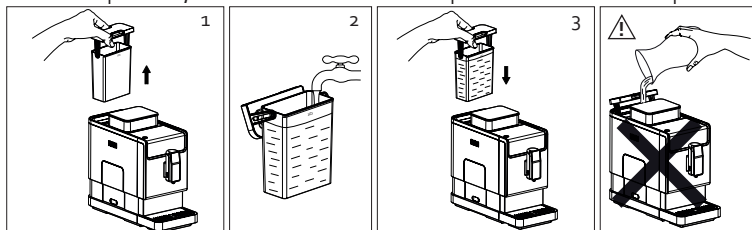

RIEMPIMENTO DEL RECIPIENTE PER CAFFÈ IN GRANI

È possibile scegliere se posizionare il coperchio direttamente sul serbatoio o utilizzare l'accessorio per sollevare il recipiente per caffè in grani.

☞ Se lampeggia l'indicatore luminoso "recipiente per caffè in grani vuoto", occorre riempire il recipiente per caffè in grani.

1. Rimuovere il coperchio del recipiente. Se lo si desidera, posizionare l'accessorio per sollevare il recipiente per caffè in grani.
2. Aggiungere il caffè in grani versandolo lentamente nel recipiente.
3. Riposizionare il coperchio.

⚠ Utilizzare solo chicchi di caffè nel recipiente per caffè in grani. Non inserire mai nel recipiente caffè macinato, caffè solubile o altri ingredienti e oggetti.

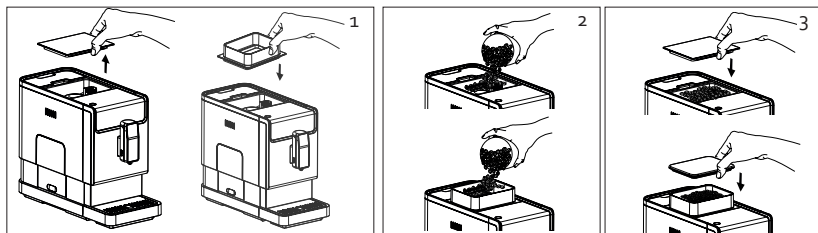

SVUOTAMENTO DEL RECIPIENTE PER FONDI DI CAFFÈ

 Se lampeggia l'indicatore luminoso "recipiente per fondi di caffè pieno", occorre svuotare il recipiente per fondi di caffè.

1. Rimuovere la vaschetta raccogli gocce.
2. Estrarre il cassetto scarti dall'apparecchio.
3. Svuotare il recipiente per fondi di caffè. Sciacquare il cassetto scarti e il recipiente per fondi di caffè e asciugarli.
4. Rimettere il tutto nella posizione originaria.

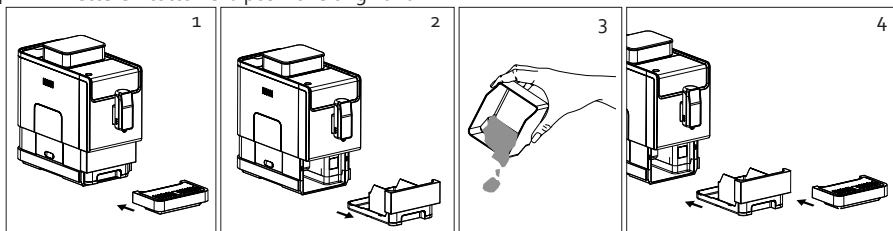

IMPOSTAZIONE PREFERITA

È possibile programmare il pulsante per l'impostazione preferita in base alle proprie preferenze.

1. Tenere premuto per 2 secondi il pulsante per l'impostazione preferita. Gli indicatori luminosi dei pulsanti per caffè espresso, caffè lungo e caffè americano lampeggiano.
2. Premere il pulsante del tipo di caffè che si desidera programmare come impostazione preferita.
3. La preparazione ha inizio. Premere nuovamente il pulsante del tipo di caffè che si sta programmando. Tenere premuto il pulsante fintanto che si desidera che fuoriesca il caffè. Se si rilascia il pulsante, la preparazione si interrompe. L'apparecchio memorizza il volume raggiunto nel momento in cui viene rilasciato il pulsante.
4. Il pulsante per l'impostazione preferita è ora programmato.



IMPOSTAZIONE DEI VOLUMI

È possibile impostare la quantità erogata premendo i pulsanti caffè espresso, caffè lungo, caffè americano e acqua calda, tra 25 e 250 ml.

1. Premere il pulsante di cui si desidera impostare il volume.
2. La preparazione ha inizio. Premere nuovamente il pulsante del tipo di caffè che si sta programmando. Tenere premuto il pulsante fin tanto che si desidera che fuoriesca il caffè.
3. Una volta raggiunta la quantità desiderata, rilasciare il pulsante. Si udirà 2 volte un segnale acustico. Questo indica che la quantità è impostata come nuovo volume per tale tasto.

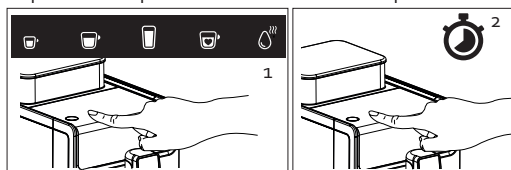

IMPOSTAZIONE DI MACINATURA

Nel recipiente per caffè in grani si trova una manopola per regolare il grado di macinatura. Girare la manopola durante il funzionamento per una macinatura dei chicchi più o meno fine. ⚠️ Attenzione: non girare questa manopola quando l'apparecchio non è in funzione; ciò può danneggiare la lama se sono presenti ancora dei chicchi nel meccanismo.

Il grado di macinatura è indicato da dei puntini sulla manopola. Più piccolo è il puntino, più fine è la macinatura.





SCELTA DELLA MODALITÀ

La macchina per caffè espresso ha 3 impostazioni: standard, eco e veloce. Con la modalità eco si risparmia energia, con la modalità veloce si prepara il caffè ancora più rapidamente.

	Modalità eco	Modalità veloce	Modalità standard
Illuminazione tazze	No	Sì	Sì
Preumidificazione*	Sì	No	Sì
Spegnimento automatico	10 min	30 min	20 min
Memoria volume	Sì	Sì	Sì

* La preumidificazione umidifica il caffè macinato nel gruppo erogatore con una piccola quantità di acqua prima dell'erogazione del caffè. Ciò garantisce una più elevata erogazione di caffè macinato e pressione, per ottimizzare l'aroma pieno e l'estrazione dell'olio.

1. Se l'apparecchio è in modalità stand-by, premere per 5 secondi il pulsante di accensione/spengimento. Si udirà 2 volte un segnale acustico.
2. Ogni pulsante per i tipi di caffè indica un'impostazione diversa. Il pulsante illuminato indica l'impostazione corrente. Gli altri pulsanti lampeggiano.

	Acqua calda 	Caffè espresso 	Lungo 
Modalità eco	X		
Modalità veloce		X	
Modalità standard			X

3. A questo punto è inoltre possibile modificare l'impostazione premendo uno dei pulsanti lampeggianti. Premere il pulsante per acqua calda per selezionare la modalità eco, il pulsante per caffè espresso per selezionare la modalità veloce e il pulsante per caffè lungo per selezionare la modalità standard. Si udirà 2 volte un segnale acustico quando l'impostazione è regolata.
4. Per mantenere l'impostazione attuale, premere nuovamente il pulsante di accensione/spegnimento e attendere 5 secondi. L'apparecchio torna alla modalità stand-by.

PULIZIA E MANUTENZIONE

PULIZIA

Si consiglia di eseguire quotidianamente i passaggi da 1 a 4. Se l'apparecchio viene utilizzato per un periodo prolungato, possono rimanere residui di caffè nell'apparecchio, quindi pulirlo seguendo il passaggio 5.

Spegnere l'apparecchio e scollegare la spina dalla presa di corrente.

1. Rimuovere la vaschetta raccogliogocce. Svuotare la vaschetta. Sciacquare la vaschetta e la griglia con dell'acqua pulita e asciugarle. Questi componenti possono anche essere lavati in lavastoviglie.
2. Estrarre il cassetto scarti dall'apparecchio. Svuotare il recipiente per fondi di caffè. Pulire il cassetto scarti e il recipiente per fondi di caffè con dell'acqua pulita e asciugarli. Questi componenti possono anche essere lavati in lavastoviglie.
3. Aprire lo sportello per manutenzione. Rimuovere il gruppo erogatore premendo i pulsanti su entrambi i lati del gruppo e tirandolo verso di sé. Pulire il gruppo erogatore con dell'acqua pulita e asciugarlo. ⚠ Attenzione: non lavare mai in lavastoviglie il gruppo erogatore!
4. Pulire l'alloggiamento con un panno umido. Utilizzare l'apposito panno fornito con il prodotto per pulire il pannello di controllo.
5. Utilizzare l'apposito spazzolino per rimuovere i residui di caffè attorno all'ugello interno del caffè macinato.
6. Rimettere il tutto nella posizione originaria. L'apparecchio indica sul display se un componente non è (ben) installato. Vedere la sezione "Componenti" per l'illustrazione degli indicatori luminosi.

⚠ Non immergere mai l'apparecchio, il cavo di alimentazione o la spina in acqua o altri liquidi. Ciò per evitare elettrocuzioni o incendi.

⚠ Non utilizzare mai detergenti aggressivi o abrasivi.

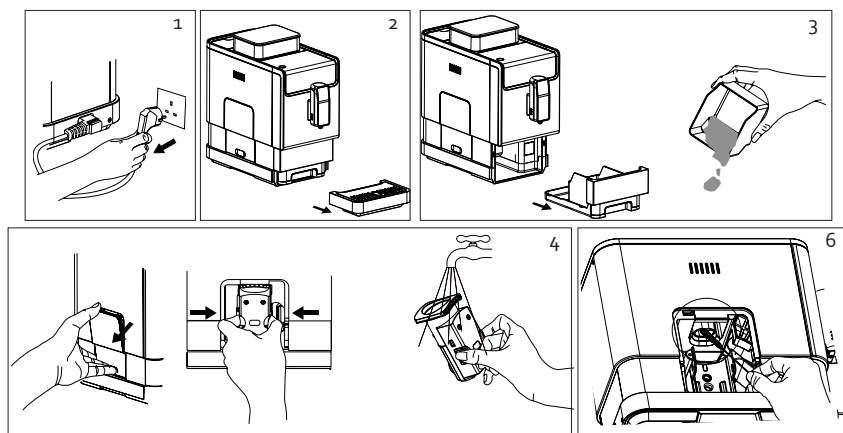



DECALCIFICAZIONE

 Se lampeggia l'indicatore luminoso "decalcificazione", occorre decalcificare l'apparecchio.

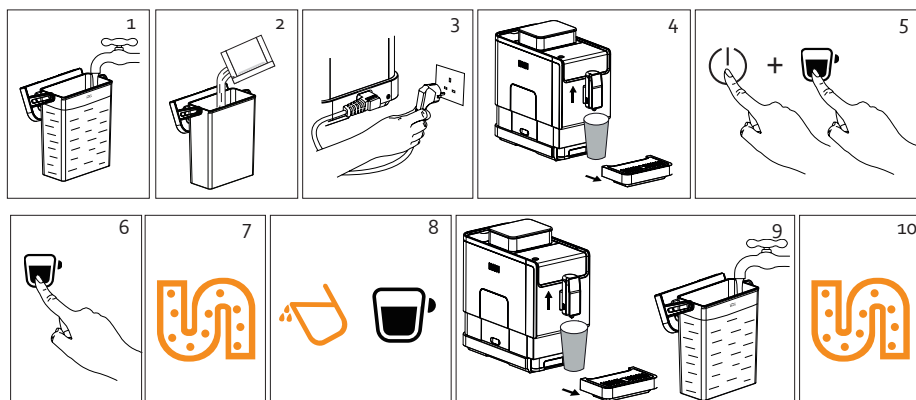
1. Riempire il serbatoio dell'acqua fino all'indicazione di livello massimo.
2. Versare 1 sacchetto di decalcificante nel serbatoio dell'acqua. Con l'apparecchio vengono forniti 3 sacchetti. Per acquistare ulteriore decalcificante, visitare il sito Web: webshop.domo-elektro.be
3. Inserire la spina nella presa elettrica.
4. Posizionare un recipiente sotto l'ugello caffè. Assicurarsi che il recipiente abbia almeno la stessa capacità del serbatoio dell'acqua.
5. In modalità stand-by, tenere tenuti contemporaneamente il pulsante di accensione/spengimento e il pulsante per caffè espresso per 5 secondi. Si udirà un segnale acustico e gli indicatori luminosi "decalcificazione" e "caffè espresso" lampeggiano.
6. Premere il pulsante per caffè espresso per confermare il processo di decalcificazione. Se tuttavia non si vuole eseguire la decalcificazione, premere il pulsante di accensione/spengimento per tornare alla modalità stand-by.
7. L'indicatore luminoso "processo di decalcificazione" lampeggia e l'apparecchio inizia a decalcificare. L'acqua con il decalcificante fuoriesce in fasi dall'ugello. L'intero processo dura alcuni minuti. (± 20 min.)
8. Quando il serbatoio dell'acqua è vuoto, gli indicatori luminosi "serbatoio dell'acqua vuoto" e "caffè espresso" si accenderanno.
9. Svuotare il recipiente e riposizionarlo. Se sono rimasti ancora dei residui nel serbatoio dell'acqua, svuotarlo e sciacquarlo. Riempire il serbatoio di acqua con acqua pulita fino all'indicazione di livello massimo e riposizionarlo nell'apparecchio.
10. Il processo di decalcificazione riparte. L'apparecchio fa fluire la metà dell'acqua contenuta nel serbatoio, esegue una pausa di 1 minuto, poi fa fluire il resto dell'acqua.
11. A questo punto il processo di decalcificazione è terminato e l'apparecchio si spegne.



 **Attenzione:** l'acqua che fuoriesce dall'ugello caffè è molto calda, pertanto tenere le mani lontano dall'apparecchio quando è in funzione.

 Utilizzare solo i decalcificanti forniti con l'apparecchio. Altri decalcificanti, detersivi aggressivi o aceto possono danneggiare l'apparecchio.

 Se non si esegue una buona manutenzione dell'apparecchio, la sua durata può ridursi drasticamente.

RISCIACQUO MANUALE

Per pulire l'ugello caffè, è possibile eseguire un risciacquo dell'apparecchio manuale. Si consiglia di farlo con regolarità se l'apparecchio è utilizzato spesso o se è rimasto inutilizzato a lungo.

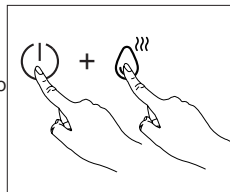

1. Si consiglia di posizionare una tazza o un recipiente vuoti sotto l'ugello caffè.
2. In modalità stand-by, tenere tenuti contemporaneamente il pulsante di accensione/spengimento e il pulsante per acqua calda per 5 secondi.
3. L'indicatore luminoso "acqua calda" lampeggia. Dall'ugello caffè fuoriesce acqua calda.
4. Una volta sciacquato l'ugello, l'apparecchio torna alla modalità stand-by.

SVUOTAMENTO DELL'APPARECCHIO

Se si desidera riporre o trasportare l'apparecchio, è possibile svuotarlo completamente in modo che non rimanga acqua nelle condutture.

1. In modalità stand-by, tenere tenuti contemporaneamente il pulsante di accensione/spengimento e il pulsante per caffè lungo per 5 secondi.
2. L'indicatore luminoso "svuotamento apparecchio" lampeggia sul display. Se tuttavia non si vuole procedere con la funzionalità di svuotamento dell'apparecchio, premere nuovamente il pulsante di accensione/spengimento per tornare alla modalità stand-by.
3. Rimuovere il serbatoio dell'acqua. L'indicatore luminoso "svuotamento apparecchio" lampeggia. Svuotare il serbatoio dell'acqua e la vaschetta raccogliogocce.
4. Una volta terminato il processo, l'apparecchio si spegne automaticamente.

⚠ Se successivamente si desidera riutilizzare l'apparecchio, fare prima una tazza di acqua calda.

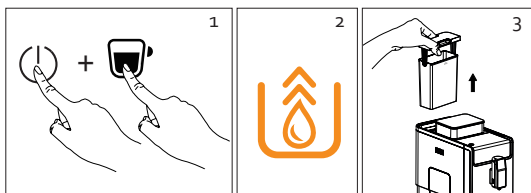

POSSIBILI PROBLEMI

Problema	Causa	Soluzione
L'apparecchio non funziona.	L'apparecchio non è collegato alla rete elettrica.	Assicurarsi che il cavo di alimentazione sia ben collegato e che la spina sia inserita nella presa elettrica.
Premendo i pulsanti del pannello di controllo non si ottengono reazioni o le si ottengono in ritardo.	<ul style="list-style-type: none">· L'apparecchio è disturbato elettromagneticamente.· Il pannello di controllo è sporco.	<ul style="list-style-type: none">· Scollegare la spina dalla presa elettrica e riprovare dopo alcuni minuti.· Pulire il pannello di controllo con il panno fornito con l'apparecchio.

Il caffè non è abbastanza caldo.	<ul style="list-style-type: none"> · Le tazze non sono state preriscaldate. · Il gruppo erogatore è ancora freddo. 	<ul style="list-style-type: none"> · Preriscaldare le tazze. · Eseguire 3 risciacqui dell'apparecchio per scaldare il gruppo erogatore.
Il caffè non fuoriesce dall'ugello.	È possibile che l'ultima volta sia stato eseguito lo svuotamento dell'apparecchio.	Premere il pulsante per acqua calda in modo che fuoriesca acqua calda dall'ugello.
Il primo caffè è di cattiva qualità.	Il primo ciclo di macinatura non dà abbastanza caffè macinato.	Gettare via il caffè. I caffè successivi sono invece di buona qualità.
Il caffè non presenta una superficie cremosa.	I chicchi di caffè non sono freschi.	Sostituire i chicchi di caffè.
I pulsanti del pannello di controllo non sono sensibili.	I pulsanti a sfioramento vanno toccati frontalmente.	Toccare i pulsanti frontalmente sulla parte inferiore dell'icona dei pulsanti stessi.
L'apparecchio impiega molto tempo per riscaldarsi.	Si è accumulato calcare nell'apparecchio.	Decalcificare l'apparecchio.
Benché il serbatoio dell'acqua sia vuoto/non sia inserito, l'indicatore luminoso non è acceso.	Il sensore, in prossimità dell'attacco del serbatoio dell'acqua, è bagnato.	Asciugare l'acqua attorno all'attacco del serbatoio dell'acqua.
È presente molta acqua nel recipiente per fondi di caffè.	Il caffè macinato è troppo fine e blocca l'ugello dell'acqua.	Regolare il grado di macinatura mediante la manopola nel recipiente per caffè in grani durante il funzionamento.
Il caffè fuoriesce molto lentamente/a gocce dall'ugello caffè.	Il caffè macinato è troppo fine e blocca l'ugello dell'acqua.	Regolare il grado di macinatura mediante la manopola nel recipiente per caffè in grani durante il funzionamento.
L'indicatore luminoso "recipiente per caffè in grani vuoto" lampeggia mentre ci sono ancora abbastanza chicchi nel serbatoio.	L'ugello interno del caffè macinato è bloccato.	Utilizzare l'apposito spazzolino per rimuovere i residui di caffè attorno all'ugello interno del caffè macinato.
L'indicatore luminoso "decalcificazione" lampeggia.	Il processo di decalcificazione è in corso.	Seguire i passaggi del processo di decalcificazione. L'apparecchio passa alla modalità stand-by solo una volta completato il processo.

MISURE AMBIENTALI

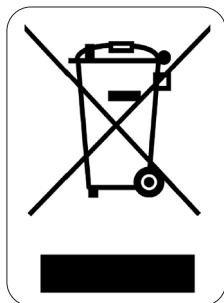

Il simbolo sul prodotto o sulla confezione indica che esso non deve essere trattato come rifiuto domestico. Deve, al contrario, essere conferito al punto di raccolta predisposto per il riciclo delle apparecchiature elettriche ed elettroniche. Facendo in modo che questo prodotto venga smaltito correttamente aiuterete a prevenire potenziali conseguenze negative per l'ambiente e la salute dell'uomo, che potrebbero essere causate da uno smaltimento non corretto. Per maggiori informazioni sul riciclo di questo prodotto, consultare le autorità comunali, l'azienda o il servizio responsabili della raccolta dei rifiuti domestici o il negozio in cui il prodotto è stato acquistato.

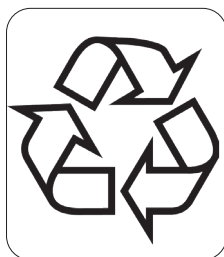

Il materiale di imballaggio è riciclabile. Lo smaltimento dell'imballaggio deve avvenire al fine di tutelare l'ambiente.

ZÁRUKA

Práva a povinnosti prodávajícího a kupujícího ohledně práv z vadného plnění se řídí příslušnými obecně závaznými předpisy dle občanského zákoníku.

1. Trvání záruky: 2 roky
2. Záruka se nevztahuje
 - a) na mechanické poškození
 - b) nesprávné používání v rozporu s návodem k použití
3. Záruka zaniká:
 - při použití spotřebiče jinak než v je uvedeno v manuálu (nesprávným postupem)
 - při provádění opravy nebo změny na spotřebiči osobou jinou než pověřenou naším servisem

Prodávající odpovídá kupujícímu, že zboží při převzetí nemá vady. Zejména prodávající odpovídá kupujícímu, že v době, kdy kupující zboží převzal:

- má zboží takové vlastnosti, které výrobce v tomto návodu popisuje,
- se zboží hodí k účelu, ke kterému výrobce uvádí,
- zboží odpovídá jakostí nebo provedením smlouvenému vzorku nebo předloze, byla-li jakost nebo provedení určeno podle smlouveného vzorku nebo předlohy,
- zboží vyhovuje požadavkům právních předpisů.

Projeví-li se vada v průběhu šesti měsíců od převzetí, má se za to, že zboží bylo vadné již při převzetí.

Pokud není u výrobku uvedeno jinak, činí záruční doba 24 měsíců. Záruční doba počíná běžet od převzetí věci kupujícím.

Práva z vadného plnění uplatňuje kupující u prodávajícího na adrese jeho provozovny, v níž je přijetí reklamace možné s ohledem na sortiment prodávajícího zboží, případně i v sídle nebo místě podnikání. Za okamžik uplatnění reklamace se považuje okamžik, kdy prodávající obdržel od kupujícího reklamované zboží.

Reklamací lze také uplatnit v servisním středisku na adrese **DOMO-elektro s.r.o., Na Kobyle 783, 345 06 Kdyně, Česká republika, tel. (+420) 379 422 550, servis@domo-elektro.cz**

Pro rychlé a bezproblémové vyřízení reklamace doporučujeme přiložit k reklamaci doklad o koupi a průvodní dopis s popisem závady a zpáteční adresou s telefonickým kontaktem.

BEZPEČNOSTNÍ POKYNY

Při používání jakéhokoli el. spotřebiče dbejte zvýšené opatrnosti a dodržujte určitá bezpečnostní pravidla:

- Pečlivě si přečtěte tyto informace a manuál nechte i pro pozdější nahlédnutí.
- Ujistěte se, že před použitím odlepte a odstraňte veškeré reklamní a ochranné fólie.
- Děti si s ochrannými ani reklamními polepy nesmí hrát.
- Příklad je určen pro používání v domácnostech a podobných prostředích, tak jako je:
 - kuchyňky v obchodech, kancelářích atd.
 - chaty, chalupy
 - hotely, penziony a jiné dočasné ubytování
- Dohlédněte, aby si děti nehrály s přístrojem.

- Tento spotřebič mohou používat děti ve věku 16 let a starší a osoby se sníženými fyzickými, smyslovými nebo mentálními schopnostmi, nebo nedostatkem zkušeností a znalostí pokud jsou pod neustálým dozorem nebo byly poučeny o používání spotřebiče bezpečným způsobem a rozumí případným nebezpečím. Děti si s přístrojem nesmějí hrát. Čištění a údržbu prováděnou uživatelem nesmějí provádět děti bez dozoru.
- Čištění a běžnou údržbu smí provádět pouze osoby starší 16 let a při tom být pod dohledem.
- Přístroj a jeho el. kabel skladujte mimo dosah dětí.
- Pokud přístroj nepoužíváte, nebo se jej chystáte rozebírat či měnit součásti, tak ho odpojte od el. napětí. Před rozebíráním, skládáním i před čištěním, vždy nechte přístroj dostatečně vychladnout. Nikdy netahejte přímo za kabel, vypojujte za zástrčku.
- **POZOR:** tento přístroj nesmí být používán s žádnou externí součástí (např. časovač ...) ani jiné dálkové ovládání.
- Povrch přístroje může být během používání horký, proto doporučujeme se ho během procesu pečení nedotýkat.
- Nikdy nenechávejte spuštěný přístroj bez dozoru.
- Nikdy nepoužívejte přístroj venku.
- Nikdy nepoužívejte jinak, než je zamýšleno a určeno výrobcem.
- Před použitím zkontrolujte, zda parametry el. sítě odpovídají požadovaným parametrům na informativním štítku přístroje.
- Pokud je přístroj nebo přívodní kabel poškozený, nikdy se ho nesnažte opravit sami doma. Vždy ho svěťte odbornému servisu DOMO, který jej prohlédne a případně opraví.
- Abyste se vyvarovali úrazu elektrickým proudem nebo popáleninám, nesmíte nikdy potápnět kabel, síťovou zástrčku nebo samotný přístroj do vody nebo jiných tekutin.
- Nesahejte na přístroj s mokřkýma rukama.
- Kratší přívodní kabel je vyráběn záměrně, aby se snížilo riziko zakopnutí či strnutí přístroje ze stolu. Nepoužívejte prodlužovací kabely.
- Vždy přívodní kabel kompletně odmotejte, aby se předešlo přehřívání tohoto kabelu.
- Nenechávejte viset kabel přístroje přes ostré hrany a vyvarujte se toho, aby přišel do styku s horkými plochami.
- Přívodní kabel nikdy nesmí být pod přístrojem ani omotan kolem něj.
- Neumísťujte přístroj v blízkosti el. sporáků či trub, ani na místech kde je zvýšené teplo.
- Neumísťujte přístroj do blízkosti hořlavých ani vznětlivých materiálů.
- Ujistěte se, že je přístroj dobře sestaven a až poté zapojte do el. sítě. Před odpojením z el. sítě vždy vypojte hlavní vypínač do polohy „0“ nebo „OFF“ a až poté odpojte. Nikdy netahejte za kabel, vždy odpojujte přímo tahem za pevnou zástrčku.
- Zanedbaná údržba a nečistoty mohou vést ke zkrácené životnosti přístroje. Při extrémní nečistotě dokonce hrozí riziko požáru.
- Během procesu vaření je pravděpodobné, že z něj bude pářit velmi horká pára. Buďte opatrní a držte obličej i ruce v bezpečné vzdálenosti.
- Vždy používejte dle doporučeného návodu. Výrobce ani prodejce není schopen nést vzniklé riziko z důvodu špatného použití.
- Do přístroje nikdy nelijte více vody než je vyznačené povolené maximum.
- Přístroj ani nesmí být ponořen do vody, a to ani při čištění.
- Ke kávovaru používejte pouze originální součásti a příslušenství.
- Nemanipulujte s přístrojem, pokud je zapojen a právě ohřívá. Vždy nechte přístroj vychladnout, až potom přemísťujte.
- Přístroj nezapínejte na prázdno (bez vody).
- Přístroj vždy používejte na stabilním, rovném a suchém místě.



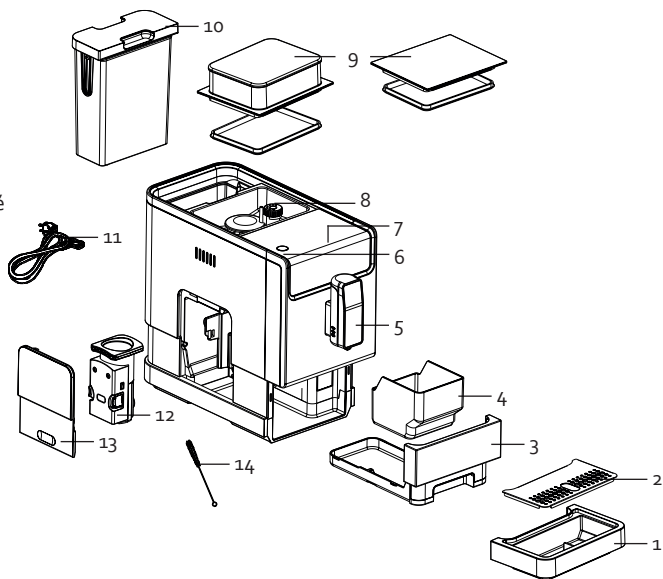

ČÁSTI

1. Táček pro odkap
2. Mřížka táčku odkapu
3. Podstavec odkapu a zásobníku
4. Zásobník na kávové sedliny
5. Dávkovač/výpust' hotové kávy
6. Hlavní spínač on/off
7. Ovládací panel
8. Zásobník kávových zrn
9. Víko na zásobník kávových zrn
10. Zásobník vody
11. Přívodní kabel
12. Spařovací jednotka
13. Boční kryt k údržbě spařovací jednotky
14. Čistící kartáček



OVLÁDACÍ PANEL

Ikona	Popis
Volba	
	Espresso (malá, silná káva)
	Lungo (běžná, střední káva)
	Americano (silná káva dopuštěná horkou vodou)
	Oblíbené – nastavitelná volba
	Horká voda
Světelné kontrolky	
	Kontrolka svítí: připraveno Kontrolka bliká: probíhá příprava
	Prázdný nebo nenasazený zásobník vody
	Prázdný zásobník kávových zrn

	Kontrolka svítí: plný zásobník na kávovou sedlinu Kontrolka bliká: chybí odkapávací nádobka
	Kontrolka svítí: spařovací jednotka není vložena (špatně vložena) Kontrolka bliká: otevřen boční kryt (není správně usazen)
	Kontrolka svítí: odvápněte zařízení Kontrolka bliká: probíhá proces odstraňování vodního kamene
	Probíhá proces vyprazdňování spotřebiče. Viz část „Čištění a údržba / vyprazdňování spotřebiče“

PŘÍPRAVA PŘED POUŽITÍM

Před prvním použitím odstraňte veškerý obalový materiál a odlepte reklamní nálepky.

1. Přístroj postavte na rovný a stabilní povrch tak, aby kolem byl stále dostatečný prostor na odvětrání.
2. Před/pod kávovar položte misku na odkap a ujistěte se, že je správně sestaveno.
3. Naplňte zásobník na vodu – dle kapitoly “naplnění zásobníku vody”.
4. Naplňte zásobník kávových zrn – dle kapitoly “naplnění kávových zrn”
5. Zapojte kabel do konektoru na přístroji. Zástrčku zapojte do el. sítě.

Před prvním použitím doporučujeme nechat prokapat alespoň 1 hrnek horké vody, aby se pročistilo potrubí kávovaru od případných nečistot.

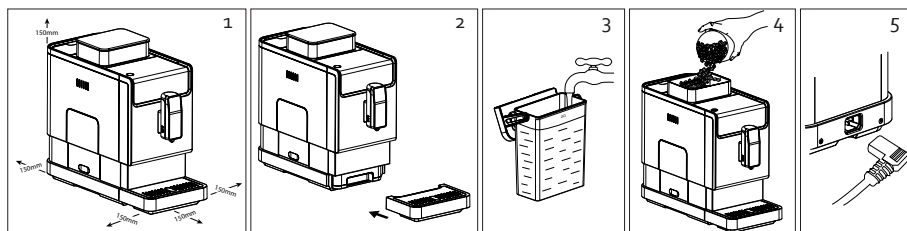

POUŽITÍ

1. Přístroj zapnete stiskem hlavního spínače on/off. Kávovar se automaticky propláchne a následně bude v pohotovostním režimu, kdy budou svítit všechny symboly na panelu. Nyní je vše připraveno a vy si stiskem jen vyberete druh kávy, kterou chcete připravit.
Poznámka: k automatickému proplachování dojde, pouze pokud byl spotřebič delší dobu vypnut.
2. Pod výpust umístěte šálek. Podle velikosti šálku si upravte výšku výpusti. Pokud máte malý šálek, tak pod ním nechte odkapávací misku. Pokud máte šálek velký, tak misku můžete odejmout.
3. Stiskem symbolu si zvolte jaká káva se má připravit – espresso, lungo, americano nebo vaše oblíbená volba.
Poznámka: objem kávy si můžete předvolit. Viz kapitola “nastavení objemu” nebo “oblíbená volba”
4. Rozsvítí se kontrolka zvoleného nápoje a na displeji se objeví kontrolka připravenosti. Zároveň se se podsvícení i hrnek pod výpustí. Pokud chcete přípravu kávy ukončit dříve, tak stiskněte znovu stejné tlačítko.
5. Jakmile je káva hotova, tak se přístroj přepne opět do pohotovostního režimu. Celý přístroj má automatické vypnutí při nečinnosti, které lze nastavit na 10, 20 nebo 30 minut. Po zvoleném čase nečinnosti se přístroj zcela vypne.

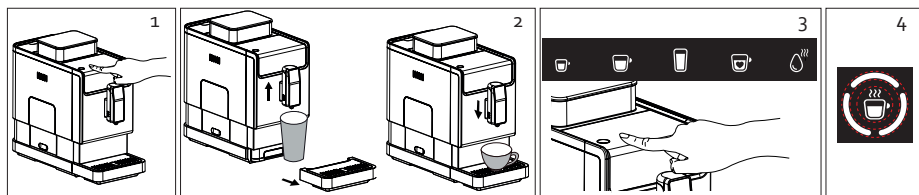

NAPLNĚNÍ ZÁSOBNÍKU VODY

☞ Pokud bliká kontrolka zásobníku vody, tak je potřeba jej doplnit.

1. Zásobník vyjměte z přístroje. Pro snažší vyjmutí je na zásobníku přidělena horní rukojeť.
2. Zbylou vodu ze zásobníku vylijte a napusťte ho studenou, čerstvou vodou – nepřesahujte maximální vyznačený objem.
3. Naplněný zásobník vložte zpět do přístroje.

⚠ Pozor: Nádřičku nikdy neplňte v přístroji (vždy ji pro plnění vyjměte), jinak hrozí přelití vody a případné poškození přístroje.

⚠ Nepoužívejte teplou, vlažnou ani perlivou vodu.

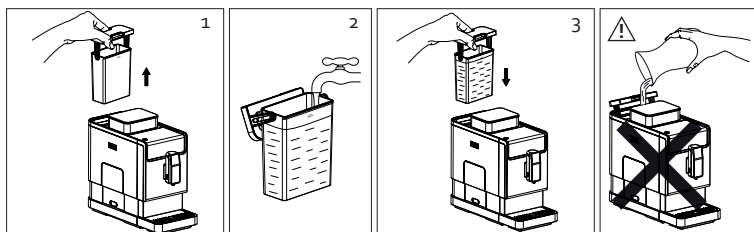

NAPLNĚNÍ ZÁSOBNÍKU KÁVOVÝCH ZRN

Při sestavení přístroje si můžete vybrat, zda vám stačí prostor na kávu přímo v kávovaru a nebo přidat adapter, který zásobník kávy zvětší. Zvětšený zásobník nebo samotný prostor kávovaru uzavírejte víkem.

☞ Pokud bliká kontrolka zásobníku kávy, tak je potřeba jej doplnit.

1. Odejměte víko, rozhodněte se jestli chcete zásobník zvětšit pomocí adaptéru.
2. Do prostoru pomalu nasypete kávová zrna.
3. Prostor znovu uzavřete víkem.

⚠ Do zásobníku sypte jen kávová zrna, nikdy tam nesypete již namletou kávu nebo jiné suroviny.

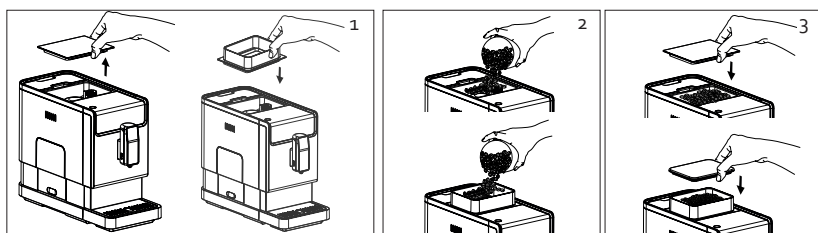

VYPRAZDŇOVÁNÍ ZÁSOBNÍKU SEDLINY

 Pokud bliká kontrolka odpadního zásobníku sedliny, tak jej musíte vyprázdnit.

1. Odejměte misku odkapu.
2. Z přístroje vytáhněte podstavec odkapu.
3. Zásobník na kávovou sedlinu vysypte. Vše ještě můžete opláchnout čistou vodou.
4. Čisté části opět zasuněte do přístroje.

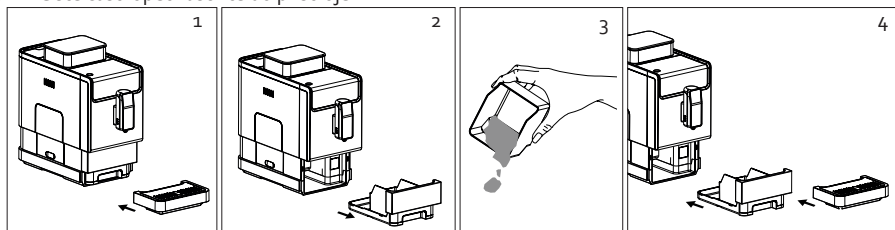

NASTAVENÍ „OBLÍBENÉ VOLBY“

Na kávovar si můžete předvolit vaši oblíbenou kávu a připravovat ji jedním stiskem.

1. Tlačítko „oblíbené volby“ stiskněte a podržte na 2 vteřiny. Kontrolky espresso, lungo a americano budou začnou blikat.
2. Stiskněte volbu/obrázek kávy kterou chcete programovat jako vaši oblíbenou.
3. Káva se začne připravovat. Opět stiskněte vybraný druh kávy a tlačítko držte – pokračujete v programování. Dle toho jak dlouho budete tlačítko držet (káva stále teče), tím si programujete velikost vaší oblíbené kávy. Jakmile tlačítko uvolníte, tak se káva zastaví a takový objem se uloží pod tlačítko „oblíbená volba“.



NASTAVENÍ OBJEMU KÁVY

U jednotlivých druhů kávy (espresso, lungo i americano) si můžete nastavit jejich objem mezi 25-250 ml.

1. Nejdříve si stiskem vyberte u jakého druhu kávy si chcete objem nastavit.
2. Vybraný druh se začne připravovat. Opět stiskněte vybraný druh kávy a tlačítko držte, káva poteče, dokud tlačítko neuvolníte.
3. Jakmile už je v hrnečku požadovaný objem, tak tlačítko pusťte. Ozve se dvojité pípnutí, které zároveň potvrzuje, že je nastavení dané kávy přenastaveno a uloženo.

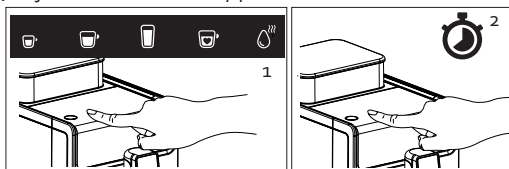

NASTAVENÍ HRUBOSTI MLETÍ

V prostoru zásobníku kávy je otočný regulátor, kterým lze manuálně nastavit stupeň hrubosti mletí. Nastavení provádějte vždy za běhu mlýnku – při spuštěném mlýnku plynule otáčejte regulátorem.

⚠ Upozornění: regulace při zastaveném mlýnku může poškodit přístroj – v mlýnku může být zapříčeno zrna a mechanismus regulace se strhne.

Na regulátoru jsou namalovány tečky, které znázorňují hrubost mletí. Čím menší tečky, tím jemnější mletí kávy.

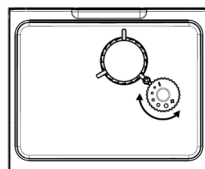



NASTAVENÍ REŽIMU PŘÍSTROJE

Celý přístroj lze přepínat ve 3 režimech nastavení (ECO – šetří energii / Rychlý = ultra rychlé připravení kávy)

	Eco mode	Rychlý režim	Standard režim
Osvícení hrnečku	NE	ANO	ANO
Předpaření*	ANO	NE	ANO
Automatické vypnutí	10 min	30 min	20 min
Paměťová funkce - objem	ANO	ANO	ANO

* Funkce předpaření: do namleté kávy ve spařovací jednotce se napustí malé množství horké vody. Horká voda způsobí, že dávka kávy lehce nabude a tím se zvýší tlak v celé spařovací jednotce. Vyšší tlak při propaření = lepší chuťovou extrakci a lepší aroma.

1. Nastavení režimu: v pohotovostním režimu kávovaru stiskněte on/off spínač a podržte ho alespoň na 5 vteřin. Ozve se dvojitě pípnutí.
2. Nyní už každý symbol kávy reprezentuje jednotlivý režim nastavení kávovaru. Rozsvícené tlačítko označuje aktuální nastavení. Ostatní klávesy budou blikat.

	Horká voda 	Espresso 	Lungo 
Eco mode	X		
Rychlý režim		X	
Standard režim			X

3. Takto si můžete stiskem tlačítka vybrat požadovaný režim (tlačítka, které daný režim zastupuje). Pro výběr ECO je to tlačítko horké vody, pro rychlý režim je tlačítko ESPRESSO a pro standart je tlačítko LUNGO. Po vybrání režimu se ozve potvrzující dvojitě pípnutí.
4. Pokud režim nechcete měnit, ale zůstat u již vybraného, tak opět stiskněte on/off a opět ho podržte alespoň na 5 vteřin. Kávovar se opět přepne do pohotovostního režimu.

ČIŠTĚNÍ A ÚDRŽBA

Kroky 1-4 z údržby doporučujeme provádět každý den. Pokud je přístroj již používán delší dobu, tak je možné že se v něm postupně usadili kávové sedimenty a proto je potřeba provést čištění podle kroku 5. Vypněte přístroj a vypojte z el. sítě.

1. Odejměte tácek odkapu a vyprázdněte ho. Tácek i mřížku omyjte a vysušte. Tyto 2 části jsou vhodné i do myčky nádobí.

2. Z přístroje vytáhněte podtáček se zásobníkem sedliny. Kávovou sedlinu vysypte. Vše omyjte a osušte. Tyto 2 části jsou vhodné i do myčky nádobí.
3. Otevřete boční dvířka ke spařovací jednotce. Spařovací jednotka lze vytáhnout ven a to tak, že z boků dílu stisknete tlačítka a vytáhnete ven k sobě. Spařovací jednotku umyjte, propláchněte. ⚠️ POZOR: nikdy nemyjte spařovací jednotku v myčce nádobí.
4. Vnější povrch kávovaru stačí otírat vlhkým jemným hadříkem, tak aby se povrch nepoškodil. Dotykový ovládací panel otírejte zvláště opatrně, raději ještě jemnějším hadříkem.
5. K čištění zbytků kávy kolem výstupu/trysky kávy použijte čisticí kartáček.
6. Po umytí vše vysušte a sestavte zpět jako bylo původně. Pokud některá z částí nebude správně na svém místě, tak kávovar bude hlásit chybu a nepůjde spustit.

⚠️ Nikdy neponořujte přístroj ani jeho přírodní kabel do vody ani jiných tekutin. Hrozí riziko poranění elektrickým šokem.

⚠️ Na čištění nepoužívejte drsná ani agresivní čistidla.

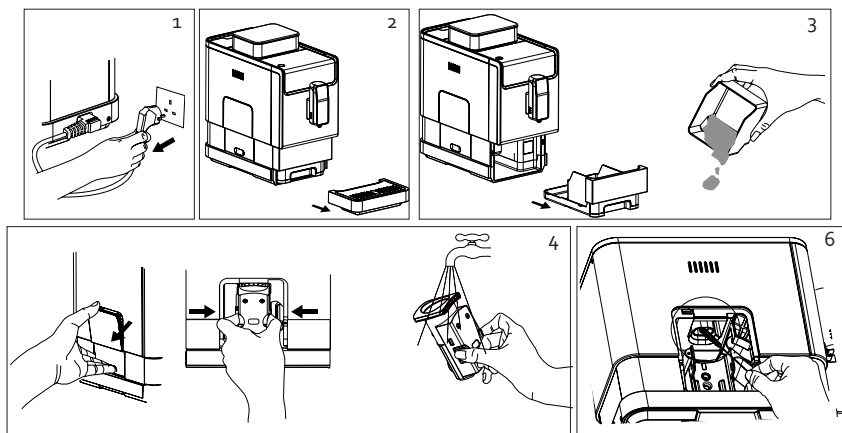

ODVÁPNĚNÍ

🔊 Pokud svítí na kontrolka odvápnění, tak je přístroj potřeba co nejdříve odvápnit dle popsaného postupu.

1. Zásobník vody naplňte do maxima až po rysku MAX.
2. Do zásobníku nasype 1 sáček odvápnovacího prostředku. (V balení jsou 3 sáčky).
3. Přístroj zapojte do el. sítě.
4. Pod výpusť/trysku umístěte velkou nádobu s větším objemem než je vody v zásobníku.
5. V pohotovostním režimu kávovaru stiskněte on/off současně s tlačítkem espresso a držte alespoň 5 vteřin. Ozve se pípnutí a budou blikat kontrolky „odvápnění“ a „espresso“.
6. Samotný proces odvápnění je ještě potřeba potvrdit stiskem tlačítka „espresso“. Pokud odvápnění nechcete nyní provést, tak stiskněte on/off a proces se zruší/odloží.
7. Během procesu odvápnění bude blikat jen příslušná kontrolka odvápnění. Z přední trysky bude v pravidelných intervalech kapat/téct čistící voda s odvápnovacím prostředkem. Celý proces trvá několik minut. (± 20 min.)
8. Jakmile se přístrojem prokape celý zásobník, tak se rozsvítí obě kontrolky (odvápnění + espresso).

9. Vylijte nádobu s čistící vodou a vložte ji zpět na místo. Zásobník vody z přístroje vylijte, vyčistěte a napusťte ho čistou vodou a vložte zpět do spotřebiče.
10. Proces odvápnění bude pokračovat. Nejdříve se prokape první polovina zásobníku, následuje minutová pauza a poté se přes přístroj prokape zbývající voda ze zásobníku a tak se celý přístroj pročistí.
11. Takto celý proces odvápnění končí a přístroj se vypne.

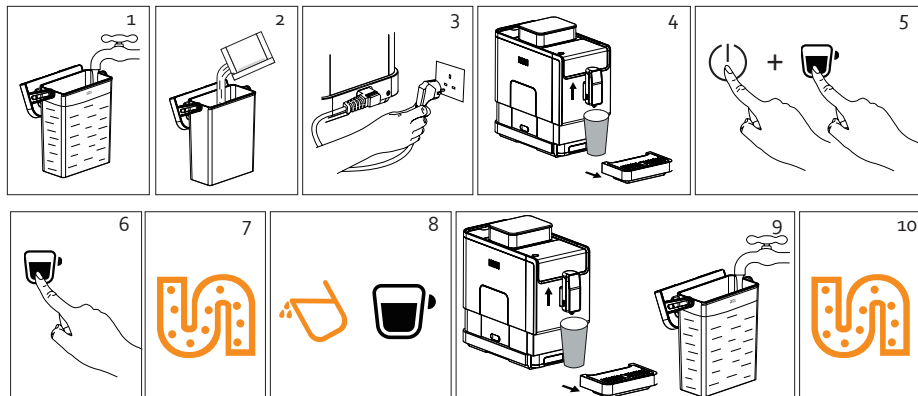

⚠ POZOR: Voda z trysky je horká, proto buďte opatrní a držte ruce i tělo v bezpečné vzdálenosti, ať se neopaříte.

⚠ Na odvápnění použijte pouze originální dodaný přípravek nebo přípravek, který je přímo určený na odvápnění automatických kávovarů. Jiné agresivní přípravky nebo ocet by mohl poškodit útroby přístroje.

⚠ Pokud přístroj není pravidelně čistěn a odvápnován, tak to výrazně zkracuje jeho životnost.

MANUÁLNÍ PROPLACH TRYSKY

Pokud máte vypnutý automatický proplach po každém zapnutí, tak je zde možnost proplachovat kávovar manuálně. Takový proplach se doporučuje dělat pravidelně a to hlavně dle intenzity využívání kávovaru.

1. Při proplachu doporučujeme vždy pod výpust/trysku vložit prázdný hrneček, který tekutiny zachytí.
2. Proplach provedete: v pohotovostním režimu kávovaru stisknete a podržíte on/off + tlačítko „horké vody“
3. Začne blikat kontrolka „horké vody“ a z trysky začne kapat proplachující horká voda.
4. Jakmile je proplach hotový, tak se přístroj vrátí do pohotovostního režimu.

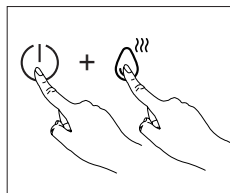

VYPRÁZDNĚNÍ PŘÍSTROJE

Pokud chcete přístroj na delší dobu uskladnit, tak je vhodné ho kompletně vyprázdnit, aby v útrobach nabyla žádná zbytková voda.

1. Vyprázdnění provedete: v pohotovostním režimu kávovaru stisknete a podržíte on/off + tlačítko „lungo“
2. Začne blikat kontrolka „prázdného zásobníku“ Pokud chcete proces vypnout, tak stačí stisknout tlačítko on/off.

3. Vyměňte zásobník vody a kontrolka prázdného zásobníku zůstane svítit. Zásobník a odkapávací misku vyčistěte.
4. Jakmile bude program u konce, tak se automaticky vypne.

⚠ Když budete kávovar opět po takovém vyprázdnění potřebovat začít používat, tak prvně z něj udělejte 1 šálek horké vody, ať se přístroj zavodní.

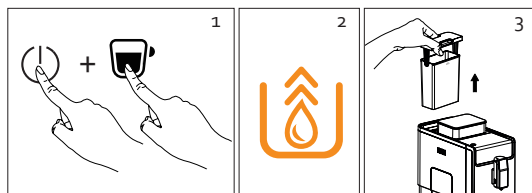

PROBLÉMY A JEJICH MOŽNÉ ŘEŠENÍ

Problém	Možná příčina	Možné řešení
Přístroj nefunguje	Přístroj není zapojen do el. sítě.	Zkontrolujte, zda je kabel správně připojen do zásuvky a jestli je zásuvka v pořádku.
Žádná (nebo pozdní) odezva na stisk jakéhokoli tlačítka.	<ul style="list-style-type: none"> · Do přístroje nejde správný proud. · Ovládací panel je špinavý. 	<ul style="list-style-type: none"> · Přístroj odpojte ze sítě a zkuste za chvíli znovu. · Očistěte ovládací panel jemným hadříkem.
Káva není dostatečně teplá.	<ul style="list-style-type: none"> · Máte studené hrnky a káva rychle vychladne. · Spařovací jednotka byla velmi studená. 	<ul style="list-style-type: none"> · Hrnky si předehřívejte. · Zkuste 2-3x spustit horkou vodu z kávovaru.
Z trysky neteče žádné kafe .	Může se stát, pokud by předtím přístroj kompletně vyprázdněn a delší dobu uskladněn.	Spustte horkou vodu a nechte alespoň 1 hrneček protéct kávovarem.
První kafe je velmi slabé.	Je možné, že při nasypání kávových zrn do mlýnku se zrna nedostaly do mlecího ústrojí.	První kávu vylijte. Následující kávy už by měly být v pořádku.
Káva nemá krémovou pěnu na povrchu.	Kávová zrna nejsou čerstvá.	Doporučujeme kávu vyhodit a nasypat čerstvé zrna z právě otevřeného balení.
Prvky na ovládacím panelu reagují obtížně / nejsou citlivá.	Dotyk k tlačítkům musí přicházet z přední strany.	Dotýkejte se tlačítek z přední / spodní strany.
Přístroj se nahřívá velmi dlouhou dobu.	Vnitřek je zanesen vodním kamenem.	Přístroj je potřeba odvápnit.
I přesto, že je zásobník vody prázdný, nebo není nasazen, tak se jeho kontrolka nerozsvítí.	Konektor vedle zásobníku je mokrá / vlhký.	Zkuste okolí kolem napojení zásobníku vysušit.

V zásobníku kávové sedliny je dost vody.	U mlýnku je nastaveno velmi jemné mletí a tekoucí voda nemůže tak rychle jemnou utlačenou kávu prostupovat - odtéká.	V zásobníku kávových zrn nastavte hrubší mletí.
Káva z trysky téměř neteče, jen kape.	Namletá káva je příliš jemná	V zásobníku kávových zrn nastavte hrubší mletí.
Kontrolka chybně hlásí prázdný zásobník kávových zrn. V zásobníku však káva stále je.	Vnitřní vývod mleté kávy je zablokovaný.	K čištění zbytků kávy uvnitř kávovaru použijte čisticí kartáč a zkuste vyčistit
Bliká kontrolka odvápňení.	Právě se provádí proces odvápňování.	Přečtěte si postup odvápňení a pokračujte dle návodu. Po správném ukončení se přístroj automaticky vypne.

OHLED NA ŽIVOTNÍ PROSTŘEDÍ



Symbol na přístroji či na jeho obalu znamená, že s tímto výrobkem není možno nakládat jako s běžným domovním odpadem, nýbrž musí být odevzdán na místech určených ke sběru a likvidaci elektrických a elektronických zařízení. Dodržením tohoto doporučení chráníte životní prostředí a zdraví spoluobčanů. Více informací o možnostech likvidace nebezpečného odpadu obdržíte na obecních nebo městských úřadech, sběrných dvorech nebo v prodejně, kde jste přístroj zakoupili.



Obalové materiály jsou recyklovatelné, nakládejte s nimi podle předpisů pro životní prostředí.

ZÁRUKA

Práva a povinnosti predávajúceho a kupujúceho ohľadom práv z chybného plnenia sa riadi príslušnými všeobecne záväznými predpismi podľa občianskeho zákonníka.

1. Trvanie záruky: 2 roky
2. Záruka sa nevzťahuje
 - a) na mechanické poškodenie
 - b) nesprávne používanie v rozpore s návodom na použitie
3. Záruka zaniká:
 - pri použití spotrebiča inak ako v je uvedené v manuále (nesprávnym postupom)
 - pri vykonávaní opravy alebo zmeny na spotrebiči osobou inou než poverenou našim servisom

Predávajúci zodpovedá kupujúcemu, že tovar pri prevzatí nemá vady. Najmä predávajúci zodpovedá kupujúcemu, že v čase, keď kupujúci tovar prevzal:

- má tovar také vlastnosti, ktoré výrobca v tomto návode popisuje,
- sa tovar hodí k účelu, ku ktorému výrobca uvádza,
- tovar zodpovedá kvalitou alebo prevedením dohovorené vzorky alebo predlohe, ak bola akosť alebo prevedenie určené podľa dohodnutého vzorky alebo predlohy,
- tovar vyhovuje požiadavkám právnych predpisov.

Ak sa prejavia vada v priebehu šiestich mesiacov od prevzatia, má sa za to, že tovar bol chybný už pri prevzatí.

Pokiaľ nie je pri výrobku uvedené inak, je záručná doba 24 mesiacov. Záručná doba začína plynúť od prevzatia veci kupujúcim.

Práva z chybného plnenia uplatňuje kupujúci u predávajúceho na adrese jeho prevádzky, v ktorej je prijatie reklamácie možné s ohľadom na sortiment predávaného tovaru, prípadne aj v sídle alebo mieste podnikania. Za okamih uplatnenia reklamácie sa považuje okamih, kedy predávajúci dostal od kupujúceho reklamovaný tovar.

Reklamáciu možno tiež uplatniť v servisnom stredisku na adrese **DOMO-elektro s.r.o., Na Kobyle 783, 345 06 Kdyně, Česká republika, tel. (+420) 379 422 550, servis@domo-elektro.cz**

Pre rýchle a bezproblémové vybavenie reklamácie odporúčame priložiť k reklámácii doklad o kúpe a sprievodný list s popisom závady a spíaciu adresu s telefonickým kontaktom.

BEZPEČNOSTNÉ POKYNY

- Pri používaní jakéhokoli el. spotrebiče dbajte na zvýšenú opatrnosť a dodržujte určitá bezpečnostné pravidlá:
- Starostlivo si prečítajte tieto informácie a manuál nechajte aj k neskoršiemu nahliadnutiu.
- Uistite sa, že pred použitím odlepíte a odstránite všetky reklamné a ochranné fólie.
- Deti sa s ochrannými ani reklamnými polepy nesmie hrať.
- Prístroj je určený pre používanie v domácnostiach a podobných prostrediach, tak ako je:
 - kuchynky v obchodoch, kanceláriách atď.
 - chaty, chalupy
 - hotely, penzióny a iné dočasné ubytovanie
- Dohliadnite, aby sa deti nehrali s prístrojom.

- Tento spotrebič môžu používať deti vo veku 16 rokov a staršie a osoby so zníženými fyzickými, zmyslovými alebo mentálnymi schopnosťami, alebo nedostatkom skúseností a znalostí ak sú pod neustálym dozorom alebo boli poučené o používaní spotrebiča bezpečným spôsobom a rozumejú prípadným nebezpečenstvám. Deti si s prístrojom nesmú hrať. Čistenie a údržbu vykonávanú používateľom nesmú vykonávať deti bez dozoru.
- Čistenie a bežnú údržbu môžu vykonávať len osoby staršie ako 16 rokov a pri tom byť pod dohľadom.
- Prístroj a jeho el. kábel skladujte mimo dosahu detí.
- Pokiaľ prístroj nepoužívate, alebo sa ho chystáte rozoberať či meniť súčasti, tak ho odpojte od el. napätia. Pred rozoberanie, skladaním aj pred čistením, vždy nechajte prístroj dostatočne vychladnúť. Nikdy neťahajte priamo za kábel, vypojujte za zástrčku.
- Pokiaľ je prírodný kábel poškodený, musí byť vždy okamžite opravený v odbornom servise alebo preškolenou osobou.
- **POZOR:** tento prístroj nesmie byť používaný s žiadnu externú súčiastkou (napr. časovač ...) ani iné diaľkové ovládanie.
- Povrch prístroja môže byť počas používania horúci, preto odporúčame sa ho počas procesu pečenia nedotýkať.
- Nikdy nenechávajte spustený prístroj bez dozoru.
- Nikdy nepoužívajte prístroj vonku.
- Nikdy nepoužívajte inak, než je zamýšľané a určené výrobcom.
- Pred použitím skontrolujte, či parametre el. siete odpovedajú požadovaným parametrom na informatívnom štítku prístroja.
- Pokiaľ je prístroj alebo prírodný kábel poškodený, nikdy sa ho nesnažte opraviť sami doma. Vždy ho zverte odbornému servisu DOMO, ktorý ho prezrie a prípadne opraví.
- Aby ste zabránili úrazu elektrickým prúdom, nesmiete nikdy potápať kábel, sieťovú zástrčku alebo samotný prístroj do vody alebo iných tekutín.
- Nesiahajte na prístroj s mokrymi rukami.
- Kratšie prírodný kábel je vyrábaný zámerné, aby sa znížilo riziko zakopnutia či strhnutí prístroja zo stola. Nepoužívajte predĺžovacie káble.
- Vždy prírodný kábel kompletne odmotajte, aby sa predišlo prehrievaniu tohto kábla.
- Nenechávajte visieť kábel prístroja cez hranu stola a vyvarujte sa toho, aby prišiel do styku s horúcimi plochami.
- Prírodný kábel nikdy nesmie byť pod prístrojom ani omotaný okolo neho.
- Neumiestňujte prístroj v blízkosti el. sporákov či rúr, ani na miestach kde je zvýšené teplo.
- Neumiestňujte prístroj do blízkosti horľavých ani horľavých materiálov.
- Uistite sa, že je prístroj dobre zostavený a až potom zapojte do el. siete. Pred odpojením z el. siete vždy vypojte hlavný vypínač do polohy "o" alebo "OFF" a až potom odpojte. Nikdy neťahajte za kábel, vždy odpájajte priamo ťahom za pevnú zástrčku.
- Zanedbaná údržba a nečistoty môžu viesť ku skrátenej životnosti prístroja. Pri extrémnej nečistote dokonca hrozí riziko požiaru.
- Počas procesu varenia je pravdepodobné, že z neho bude páriť veľmi horúca para. Buďte opatrní a držte tvár aj ruky v bezpečnej vzdialenosti.
- Vždy používajte podľa odporúčaného návodu. Výrobca ani predajca nie je schopný znášať vzniknuté riziko z dôvodu zlého použitia.
- Prístroj zapájajte iba do uzemnenej zásuvky, ktorá zodpovedá miestnym normám.
- Do prístroja nikdy nelejte viac vody ako je vyznačené povolené maximum.
- Prístroj ani nesmie byť ponorený do vody, a to ani pri čistení.
- Ku kávovaru používajte iba originálne súčasti a príslušenstvo.





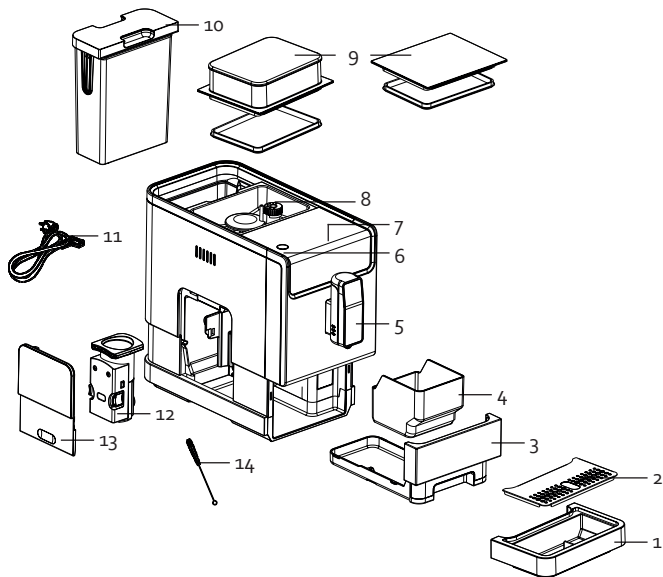

- Nemanipulujte s prístrojom, ak je zapojený a práve ohrieva. Vždy nechajte prístroj vychladnúť, až potom premiestňujte.
- Prístroj nezapínajte naprázdno (bez vody).
- Prístroj vždy používajte na stabilnom, rovnom, suchom mieste.





ČASTI

1. Távka pre odkvap
2. Mriežka tácky odkvapa
3. Podstavec odkvapa a zásobníka
4. Zásobník na kávovej usadeniny
5. Dávkovač / výpust hotovej kávy
6. Hlavný spínač on/off
7. Ovládací panel
8. Zásobník kávových zŕn
9. Veko na zásobník kávových zŕn
10. Zásobník vody
11. Prívodný kábel
12. Sparovacia jednotka
13. Bočný kryt na údržbu sparovacej jednotky
14. Čistiaca kefka



OVLÁDACÍ PANEL

Ikona	Popis
Voľba	
	Espresso (malá, silná káva)
	Lungo (bežná, stredná káva)
	Americano (silná káva dopustená horúcou vodou)
	Oblúbené - nastaviteľná voľba
	Horúca voda
Svetelné kontrolky	
	Kontrolka svieti: pripravené Kontrolka bliká: prebieha príprava
	Prázdny alebo Nenasadená zásobník vody

	Prázdny zásobník kávových zŕn
	Kontrolka svieti: plný zásobník na kávovú usadeninu Kontrolka bliká: chýba odkvapkávacia nádobka
	Kontrolka svieti: sparovacia jednotka nie je vložená (zle vložená) Kontrolka bliká: otvorený bočný kryt (nie je správne usadený)
	Kontrolka svieti: odvápnite zariadenie Kontrolka bliká: prebieha proces odstraňovania vodného kameňa
	Prebieha proces vyprázdňovania spotrebiča. Pozrite časť "Čistenie a údržba / vyprázdňovanie spotrebiča"

PRÍPRAVA PRED POUŽITÍM

Pred prvým použitím odstráňte všetok obalový materiál a odlepte reklamné nálepky.

1. Prístroj postavte na rovný a stabilný povrch tak, aby okolo bol stále dostatočný priestor na odvetranie.
2. Pred/pod kávovar položte misku na odkvap a uistite sa, že je správne zostavené.
3. Naplňte zásobník na vodu - podľa kapitoly "naplnenie zásobníka vody".
4. Naplňte zásobník kávových zŕn - podľa kapitoly "naplnenie kávových zŕn"
5. Zapojte kábel do konektora na prístroji. Zástrčku zapojte do el. siete.

Pred prvým použitím odporúčame nechať prekvapkať aspoň 1 hrnček horúcej vody, aby sa prečistilo potrubie kávovaru od prípadných nečistôt.

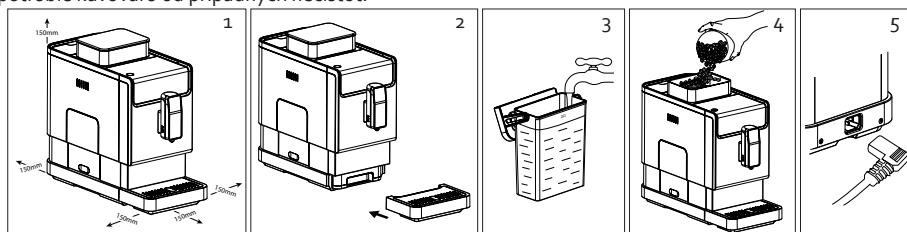

POUŽITIE

1. Prístroj zapnete stlačením hlavného spínača on/off. Kávovar sa automaticky prepláchne a následne bude v pohotovostnom režime, kedy budú svietiť všetky symboly na paneli. Teraz je všetko pripravené a vy si stlačením len vyberiete druh kávy, ktorú chcete pripraviť.
Poznámka: k automatickému preplachovaniu dôjde, iba ak bol spotrebič dlhšiu dobu vypnutý.
2. Pod výpusť umiestnite šálek. Podľa veľkosti šálky si upravte výšku výpuste. Ak máte malý šálik, tak pod ním nechajte odkvapkávaciu misku. Ak máte šálik veľký, tak misku môžete odňať.
3. Stlačením symbolu si zvolíte aká káva sa má pripraviť - espresso, lungo, americano alebo vaša obľúbená voľba.
Poznámka: objem kávy si môžete predvoliť. Pozri kapitolu "nastavenie objemu" alebo "obľúbená voľba"

4. Rozsvieti sa kontrolka zvoleného nápoja a na displeji sa objaví kontrolka pripravenosti. Zároveň sa sa podsvietenie aj hrnček pod výpustí. Pokiaľ chcete prípravu kávy ukončiť skôr, tak stlačte znovu rovnaké tlačidlo.
5. Akonáhle je káva hotová, tak sa prístroj prepne opäť do pohotovostného režimu. Celý prístroj má automatické vypnutie pri nečinnosti, ktoré možno nastaviť na 10,20 alebo 30 minút. Po zvolenom čase nečinnosti sa prístroj úplne vypne.

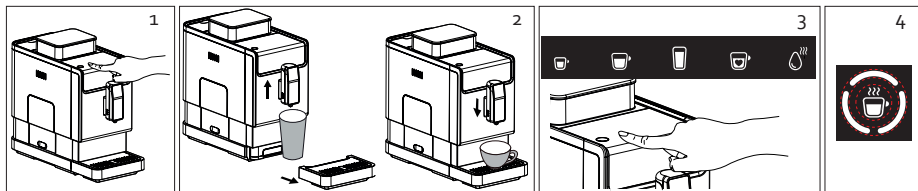

NAPLNIENIE ZÁSOBNÍKA VODY

☞ Ak bliká kontrolka zásobníka vody, tak je potrebné ho doplniť.

1. Zásobník vyberte z prístroja. Pre ľahšie vybratie je na zásobníku prirobená hornú rukoväť.
2. Zvyšnú vodu zo zásobníka vylejte a napustite ho studenou, čerstvou vodou - Nepresahujte maximálny vyznačený objem.
3. Naplnený zásobník vložte späť do prístroja.

⚠ Pozor: Nádržku nikdy neplňte v prístroji (vždy ju pre plnenie vyberte), inak hrozí preliatie vody a prípadné poškodenia prístroja.

⚠ Nepoužívajte teplú, vlažnú ani perlivú vodu.

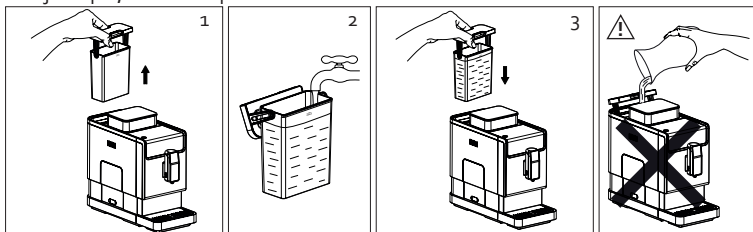

NAPLNIENIE ZÁSOBNÍKA KÁVOVÝCH ZŔN

Pri zostavení prístroja si môžete vybrať, či vám stačí priestor na kávu priamo v kávovare alebo pridať adaptér, ktorý zásobník kávy zväčší. Zväčšený zásobník alebo samotný priestor kávovaru uzatvárajte vrchnákom.

☞ Ak bliká kontrolka zásobníka kávy, tak je potrebné ho doplniť.

1. Odoberte veko, rozhodnite sa či chcete zásobník zväčšiť pomocou adaptéra.
2. Do priestoru pomaly nasypete kávové zrná.
3. Priestor znovu uzavrite vekom.

⚠ Do zásobníka sypte len kávové zrná, nikdy tam nesypete už namletú kávu alebo inú surovinu.

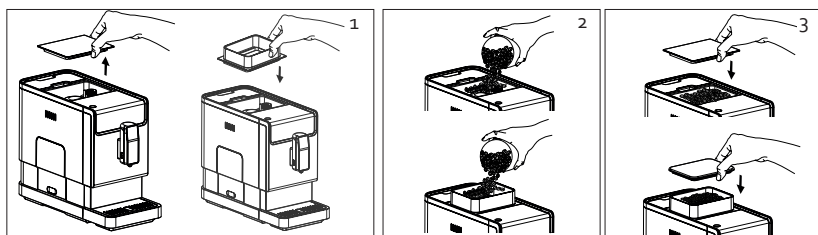

VYPRÁZDŇOVANIE ZÁSObNÍKA USADENINY

 Ak bliká kontrolka odpadového zásobníka usadeniny, tak ho musíte vyprázdiť.

1. Odoberte misku odkvapu.
2. Z prístroja vytiahnite podstavec odkvapu.
3. Zásobník na kávovú usadeninu vysypte. Všetko ešte môžete opláchnuť čistou vodou.
4. Čisté časti opäť zasuňte do prístroja.

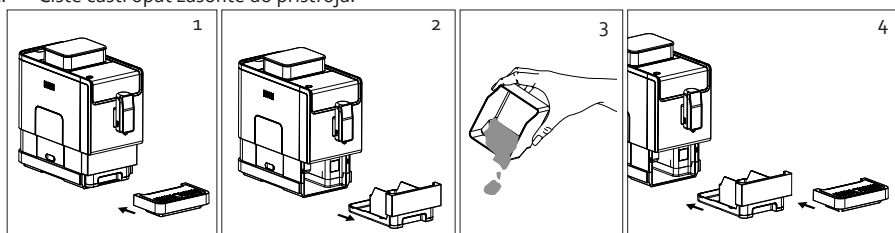

NASTAVENIE "OBLÚBENÉ VOĽBY"

Na kávovar si môžete predvoliť vašu obľúbenú kávu a pripravovať ju jedným stlačením.

1. Tlačidlo "obľúbené voľby" stlačte a podržte na 2 sekundy. Kontrolky espresso, lungo a americano budú začnú blikáť.
2. Stlačte voľbu / obrázok kávy ktorú chcete programovať ako vašu obľúbenú.
3. Káva sa začne pripravovať. Opäť stlačte vybraný druh kávy a tlačidlo držte - pokračujete v programovaní. Podľa toho ako dlho budete tlačidlo držať (káva stále tečie), tým si programujete veľkosť vašej obľúbenej kávy. Akonáhle tlačidlo uvoľníte, tak sa káva zastaví a taký objem sa uloží pod tlačidlo "obľúbená voľba".



NASTAVENIE OBJEMU KÁVY

Pri jednotlivých druhoch kávy (espresso, lungo i americano) si môžete nastaviť ich objem medzi 25-250 ml.

1. Najskôr si pomocou vyberte u akého druhu kávy si chcete objem nastaviť.
2. Vybraný druh sa začne pripravovať. Opäť stlačte vybraný druh kávy a tlačidlo držte, káva potečie, kým tlačidlo neuvolníte.

3. Akonáhle už je v hrnčeku požadovaný objem, tak tlačidlo pustte. Ozve sa dvojité pípnutie, ktoré zároveň potvrdzuje, že je nastavenie danej kávy preskočené a uložené.

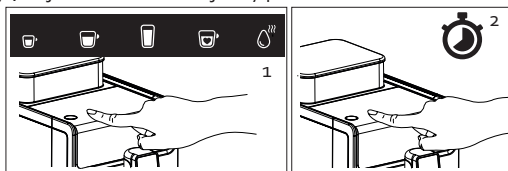

NASTAVENIE HRUBOSTI MLETIA

V priestore zásobníku kávy je otočný regulátor, ktorým možno manuálne nastaviť stupeň hrubosti mletia. Nastavenie vykonávajte vždy za behu mlynčeka - pri spustení mlynčeka plynulo otáčajte regulátorom.

⚠ Upozornenie: regulácia pri zastavenom mlynčeku môže poškodiť prístroj - v mlynčeku môže byť zapríčinené zrno a mechanizmus regulácie sa strhne.

Na regulátora sú namalované body, ktoré znázorňujú hrubosť mletia. Čím menšie body, tým jemnejšia mletie kávy.

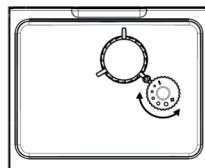



NASTAVENIE REŽIMU PRÍSTROJA

Celý prístroj možno prepínať v 3 režimoch nastavenia (ECO - šetrí energiu / Rýchly = ultra rýchle prípravenie kávy)

	Eco mode	Rýchly režim	Standard režim
Osvietenie hrnčeka	NE	ÁNO	ÁNO
Predparenia*	ÁNO	NE	ÁNO
Automatické vypnutie	10 min	30 min	20 min
Pamäťová funkcia - objem	ÁNO	ÁNO	ÁNO

* Funkcia prepaření: do namletej kávy v sparovacej jednotke sa napustí malé množstvo horúcej vody. Horúca voda spôsobí, že dávka kávy ľahko nadobudne a tým sa zvýši tlak v celej sparovacej jednotke. Vyšší tlak pri propaření = lepšie chuťovú extrakciu a lepšiu arómu.

1. Nastavenie režimu: v pohotovostnom režime kávovare stlačte on/off spínač a podržte ho aspoň na 5 sekúnd. Ozve sa dvojité pípnutie.
2. Teraz už každý symbol kávy reprezentuje jednotlivý režim nastavenia kávovaru. Rozsvietené tlačidlo označuje aktuálne nastavenie. Ostatné klávesy budú blikať.

	Horúca voda 	Espresso 	Lungo 
ECO mode	X		
Rýchly režim		X	
Standard režim			X

3. Takto si môžete stlačením tlačidla zvoliť požadovaný režim (tlačidlá, ktoré daný režim zastupuje). Pre výber ECO je to tlačidlo horúcej vody, pre rýchly režim je tlačidlo ESPRESSO a pre standart režim je tlačidlo LUNGO. Po vybraní režimu sa ozve potvrdzujúce dvojité pípnutie.
4. Ak režim nechcete meniť, ale zostať u už vybraného, tak opäť stlačte on / off a opäť ho podržte aspoň na 5 sekúnd. Kávovar sa opäť prepne do pohotovostného režimu.

ČISTENIE A ÚDRŽBA

Kroky 1-4 z údržby odporúčame vykonávať každý deň. Pokiaľ je prístroj už používa dlhšiu dobu, tak je možné že sa v ňom postupne usadili kávovej usadeniny a preto je potrebné vykonať čistenie podľa kroku 5. Vypnite prístroj a odpojte z el. siete.

1. Odoberte tácka odkvapu a vyprázdňte ho. Tácka aj mriežku umyte a vysušte. Tieto z časti sú vhodné aj do umývačky riadu.
2. Z prístroja vyťahnite podtáček so zásobníkom usadeniny. Kávoú usadeninu vysypte. Všetko umyte a osušte. Tieto z časti sú vhodné aj do umývačky riadu.
3. Otvorte bočné dvierka ku sparovacej jednotke. Sparovacia jednotka dá vytiahnuť von a to tak, že z bokov dielu stlačíte tlačidlá a vytiahnete von k sebe. Sparovaciú jednotku umyte, prepláchnite.
⚠ POZOR: nikdy neumývajte sparovaciú jednotku v umývačke riadu.
4. Vonkajší povrch kávovaru stačí utierať vlhkou jemnou handričkou, tak aby sa povrch nepoškodil. Dotykový ovládací panel umývajte obzvlášť opatrne, radšej ešte jemnejším handričkou.
5. Na čistenie zvyškov kávy okolo výstupu / dýzy kávy použite čistiaca kefka.
6. Po umytí všetko vysušte a zostavte späť ako bolo pôvodne. Ak niektorá z časti nebude správne na svojom mieste, tak kávovar bude hlásiť chybu a nepôjde spustiť.

⚠ Nikdy neponárajte prístroj ani jeho prívodný kábel do vody ani iných tekutín. Hrozí riziko poranením elektrickým Soko.

⚠ Na čistením Nepoužívajte drsná ani agresívny čistiadla.

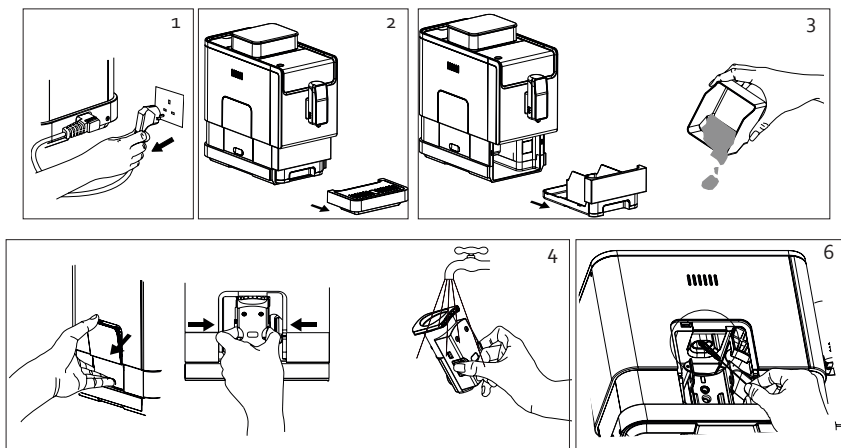

ODVÁPŇENIE

U Ak svieti na kontrolka odvápnenie, tak je prístroj potrebné čo najskôr odvápnit podľa popísaného postupu.

1. Zásobník vody naplňte do maxima až po rysku MAX.
2. Do zásobníka nasypete 1 vrecúško odvápnovacieho prostriedku. (V balení sú 3 sáčky).
3. Prístroj zapojte do el. siete.
4. Pod výpusť / trysku umiestnite veľkú nádobu s väčším objemom ako je vody v zásobníku.
5. V pohotovostnom režime kávovaru stlačte on / off súčasne s tlačidlom espresso a držte aspoň 5 sekúnd. Ozve sa pípnutie a budú blikať kontrolky "odvápnenie" a "espresso".

- Samotný proces odvápnenia je ešte potrebné potvrdiť stlačením tlačidla "espresso". Ak odvápnenie nechcete teraz vykonať, tak stlačte on / off a proces sa preruší / odloží.
- Počas procesu odvápnovanie bude blikať len príslušná kontrolka odvápnenie. Z prednej trysky bude v pravidelných intervaloch kvapkať / tiecť čistiaca voda s odvápnovacím prostriedkom. Celý proces trvá niekoľko minút. (± 20 min.)
- Akonáhle sa prístrojom prekvapka celý zásobník, tak sa rozsvietia obe kontrolky (odvápnenie + espresso).
- Vylejte nádobu s čistiacou vodou a vložte ju späť na miesto. Zásobník vody z prístroja vylejte, vyčistite a napustite ho čistou vodou a vložte späť do spotrebiča.
- Proces odvápnenia bude pokračovať. Najskôr sa prekvapka prvá polovica zásobníka, nasleduje minútová pauza a potom sa cez prístroj prekvapka zostávajúce voda zo zásobníka a tak sa celý prístroj prečistí.
- Takto celý proces odvápnenia končí a prístroj sa vypne.

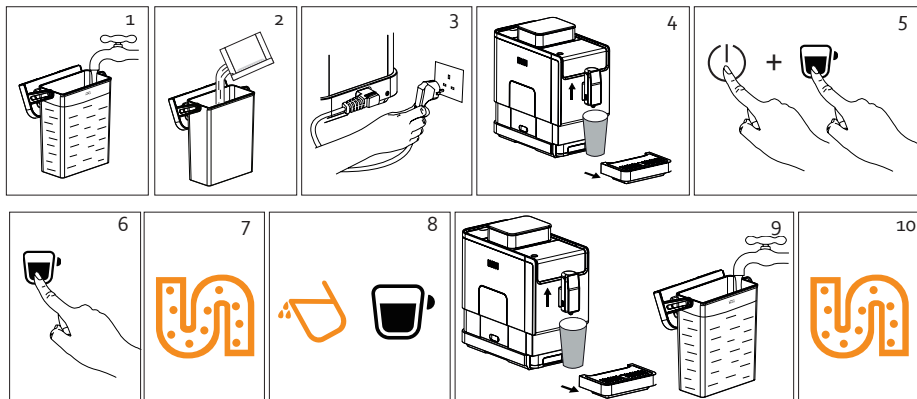

⚠ **POZOR:** Voda z trysky je horúca, preto buďte opatrní a držte ruky aj telo v bezpečnej vzdialenosti, nech sa neobaríte.

⚠ Na odvápnovanie používajte len originálne dodaný prípravok alebo prípravok, ktorý je priamo určený na odvápnenie automatických kávovarov. Iné agresívne prípravky alebo ocot by mohli poškodiť útroby prístroje.

⚠ Ak prístroj nie je pravidelne čistený a odvápnovanie, tak to výrazne skracuje jeho životnosť.

MANUÁLNY PREPLACH TRYSKY

Pokiaľ máte vypnutý automatický preplach po každom zapnutí, tak je tu možnosť proplachovať kávovar manuálne. Takýto preplach sa odporúča robiť pravidelne a to hlavne podľa intenzity využívania kávovaru.

- Pri preplachu odporúčame vždy pod výpusť / dýzu vložiť prázdny hrnček, ktorý tekutiny zachytí.
- Preplach vykonáte: v pohotovostnom režime kávovare stlačte a podržte on / off + tlačidlo "horúcej vody"
- Začne blikať kontrolka "horúcej vody" a z trysky začne kvapkať proplachujúci horúca voda.
- Akonáhle je preplach hotový, tak sa prístroj vráti do pohotovostného režimu.

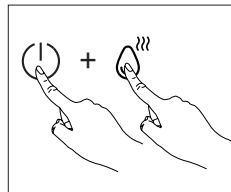

VYPRÁZDNIENIE PRÍSTROJA

Pokiaľ chcete prístroj na dlhšiu dobu uskladniť, tak je vhodné ho kompletne vyprázdniť, aby v útrobach nadobudla žiadna zvyšková voda.

1. Vyprázdnenie vykonáte: v pohotovostnom režime kávoare stlačte a podržte on / off + tlačidlo "lungo"
2. Začne blikať kontrolka "prázdneho zásobníku" Pokiaľ chcete proces vypnúť, tak stačí stlačiť tlačidlo on / off.
3. Vyberte zásobník vody a kontrolka prázdneho zásobníku zostane svietiť. Zásobník a odkvapkávaciu misku vyčistite.
4. Akonáhle bude program u konca, tak sa automaticky vypne.

⚠ Keď budete kávovar opäť po takomto vyprázdnení potrebovať začať používať, tak prvýkrát z neho urobte 1 šálku horúcej vody, nech sa prístroj zavodní.

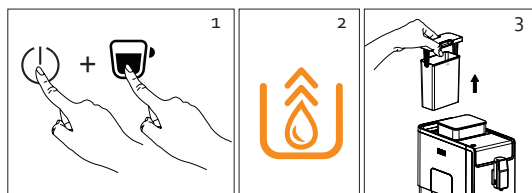

PROBLÉMY A ICH MOŽNÉ RIEŠENIA

Problem	Možná příčina	Možné riešenie
Prístroj nefunguje	Prístroj nie je zapojený do el. siete.	Skontrolujte, či je kábel správne pripojený do zásuvky a či je zásuvka v poriadku.
Žiadna (alebo neskoré) odozva na stlačenie akéhokoľvek tlačidla.	<ul style="list-style-type: none">· Do prístroja nejde správny prúd.· Ovládací panel je špinavý.	<ul style="list-style-type: none">· Prístroj odpojte zo siete a skúste za chvíľu znova.· Očistite ovládací panel jemnou handričkou.
Káva nie je dostatočne teplá.	<ul style="list-style-type: none">· Máte studené hrnčeky a káva rýchlo vychladne.· Sparovacia jednotka bola veľmi studená.	<ul style="list-style-type: none">· Hrnčeky si predhrievajte.· Skúste 2-3x spustiť horúcu vodu z kávovaru.
Z trysky netečie žiadne kafe.	Môže sa stať, ak by predtým prístroj kompletne vyprázdnený a dlhšiu dobu uskladnený.	Spustite horúcu vodu a nechajte aspoň 1 hrnček pretekať kávovarom.
Prvý kafe je veľmi slabé.	Je možné, že pri nasypávaní kávových zŕn do mlynčeka sa zrná nedostali do mlecieho ústrojenstva.	Prvé kávu vylejte. Nasledujúce kávy už by mali byť v poriadku.
Káva nemá krémovú penu na povrchu.	Kávové zrná nie sú čerstvá.	Odporúčame kávu vyhodiť a nasypať čerstvé zrná z práve otvoreného balenia.

Prvky na ovládacom paneli reagujú ťažko / nie sú citlivá.	Dotyk k tlačidlám musia prichádzať z prednej strany.	Dotýkajte sa tlačidiel z prednej / spodnej strany.
Prístroj sa nahrieva veľmi dlhú dobu.	Vnútro je zanesený vodným kameňom.	Prístroj je potreba odvápníť.
Aj napriek tomu, že je zásobník vody prázdny, alebo nie je nasadený, tak sa jeho kontrolka nerozsvieti.	Konektor vedľa zásobníka je mokrý / vlhký.	Skúste okolie okolo napojenie zásobníka vysušiť.
V zásobníku kávovej usadeniny je dosť vody.	U mlynčeka je nastavené veľmi jemné mletie a tečúca voda nemôže tak rýchlo jemnú utlačená kávou prestupovať - odteka.	V zásobníku kávových zrn nastavte hrubší mletie.
Káva z trysky takmer netečie, len kvapka.	Namletá káva je príliš jemná	V zásobníku kávových zrn nastavte hrubší mletie.
Kontrolka chybne hlási prázdny zásobník kávových zrn. V zásobníku však káva stále je.	Vnútrné vývod mletej kávy je zablokovaný.	Na čistenie zvyškov kávy vnútri kávovaru použite čistiace kefu a skúste vyčistiť.
Bliká kontrolka odvápenie.	Práve sa vykonáva proces odvápnovania.	Prečítajte si postup odvápenia a pokračujte podľa návodu. Po správnom ukončení sa prístroj automaticky vypne.

OHĽAD NA ŽIVOTNÉ PROSTREDIE

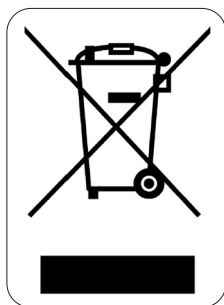

Symbol na prístroji alebo na jeho obale znamená, že s týmto výrobkom nie je možné nakladať ako s domovým odpadom, ale musí byť odovzdaný na miestach určených na zber a likvidáciu elektrických a elektronických zariadení. Dodržaním tohto odporúčania chránite životné prostredie a zdravie spoluobčanov. Viac informácií o možnostiach likvidácie nebezpečného odpadu obdržíte na obecných alebo mestských úradoch, zberných dvoroch alebo v predajni, kde ste prístroj zakúpili.

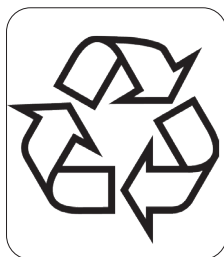

Obalové materiály sú recyklovateľné, nakladajte s nimi podľa predpisov pre životné prostredie.

DOMO Webshop

BESTEL

de originele
Domo-accessoires
en -onderdelen
online via:

COMMANDEZ

d'authentiques
accessoires et
pièces Domo en
ligne sur:

BESTELLEN SIE

die Domo
Original-Zubehör
und -Ersatzteile
online über:

ORDER

the original
Domo
accessories and
parts online at:

webshop.domo-elektro.be



of scan hier:

ou scannez ici:

oder hier scannen:

or scan here:

